

# акро

## Электрический духовой шкаф

Руководство по установке и эксплуатации

**PEA 7009SED04 BL**  
**PEA 7009SED04 WH**  
**PEA 7009SED04 IV**  
**PEA 7009SED04 IX**



# Оглавление

Технические характеристики.....	3
Меры предосторожности .....	4
Указания по распаковке и установке .....	5
Функции духового шкафа .....	6
Указания по эксплуатации .....	7
Очистка и уход .....	10
Аксессуары .....	13

## Технические характеристики

Наименование	Описание
Тип	независимый
Объем духовки	70 л
Класс энергопотребления	A
Очистка духовки	каталитическая (боковые панели + задняя)
Количество режимов	9 (3D конвекция, нижний нагрев, нижний и верхний нагрев, нижний и верхний нагрев с конвекцией, гриль, турбогриль, турбогриль с конвекцией, размораживание, подсветка)
Дисплей	есть (белый)
Управление	сенсорное
Таймер	есть (электронный)
Дверца духовки	съемная
Количество стекол в дверце	3
Комплектация	1 решетка, 2 противня (28 мм и 45 мм)
Максимальная мощность	3000 Вт
Максимальная температура	250 °С
Материал поверхности	стекло
Охлаждение	тангенциальный одноуровневый вентилятор охлаждения
Телескопические направляющие	есть (2 уровня)
Термостойкая эмаль легкой очистки	есть
Направляющие	хромированные (5 уровней)
Ширина	60 см
Гарантия	36 мес.
Размер устройства (ВхШхГ), мм	595x595x575
Размер для встраивания (ВхШхГ), мм	600x560x570

Благодарим Вас за выбор духового шкафа нашей компании! Перед использованием прибора внимательно ознакомьтесь с полным приложенным руководством по эксплуатации. В случае продажи или передачи данного прибора другому лицу или если при переезде на новое место жительства прибор остается по старому адресу, обеспечьте передачу данного руководства вместе с прибором его новому владельцу с тем, чтобы он мог ознакомиться с правилами его эксплуатации и соответствующими предупреждениями.

## Меры предосторожности

ДАННЫЕ ПРЕДУПРЕЖДЕНИЯ ПРИВОДЯТСЯ В ИНТЕРЕСАХ БЕЗОПАСНОСТИ. ВНИМАТЕЛЬНО ОЗНАКОМЬТЕСЬ С НИМИ ПЕРЕД УСТАНОВКОЙ ИЛИ ЭКСПЛУАТАЦИЕЙ ПРИБОРА.

- **Любые работы по установке, ремонту и техническому обслуживанию должны производиться квалифицированным электриком или компетентным специалистом.**
- Любое изменение технических характеристик или любая модификация прибора несет в себе опасность. Продавец не предоставляет никаких гарантий на приборы, измененные самим пользователем.
- Прибор может сильно нагреваться во время использования и сохранять высокую температуру в течение длительного времени после окончания использования. Дети должны всегда находиться под присмотром, им следует запретить касаться горячих поверхностей прибора или находиться в непосредственной близости от прибора, когда он работает или остывает после использования.
- В целях гигиены и из соображений безопасности всегда содержите прибор в чистоте. Скопление жира или остатков пищи может привести к возгоранию.
- Данный прибор предназначен только для приготовления пищи и не должен использоваться в любых иных целях. Производитель не будет нести ответственность за любой ущерб, причиненный имуществу вследствие неправильной эксплуатации прибора.
- Не покрывайте никакие участки духового шкафа алюминиевой фольгой.
- Для очистки легкоочищаемых покрытий используйте только мыльный раствор (см. указания по очистке).
- Перед проведением любых работ по техническому обслуживанию и очистке прибора всегда отключайте его от электросети и ждите, пока прибор остынет.
- Ни в коем случае не пытайтесь произвести ремонт прибора самостоятельно! Ремонт, выполненный некомпетентным лицом, может привести к получению травм или к серьезным повреждениям прибора.
- Дотрагиваться до прибора мокрыми или влажными руками запрещено, так как это может привести к поражению электрическим током и причинению Вам травм.
- Не используйте жесткие абразивные чистящие средства или металлические губки для очистки стекла дверцы духового шкафа, т.к. они могут поцарапать поверхность и привести к неустраняемому повреждению стекла.
- Не используйте кабель питания с адаптером, удлинителем или удлинительным кабелем, т.к. это может стать причиной пожара.
- **Если кабель поврежден, квалифицированный электрик или компетентный специалист должен заменить его новым кабелем типа H05VV-F или H05V2V2-F. Используемый кабель должен иметь поперечное сечение не менее 1,5 мм<sup>2</sup>.**
- **Источник питания должен быть надлежащим образом заземлен и подсоединен с помощью двухполюсного размыкателя с минимальными характеристиками 250 В и 20 А.**
- Панели кухонной мебели, находящейся рядом с духовым шкафом, должны быть изготовлены из жаропрочного материала. Убедитесь в том, что клей, используемый в предметах кухонной мебели, изготовленных из шпона, может выдерживать температуру не менее 120 °С. Пластик или клей, не выдерживающий такие температуры, расплавится и деформирует кухонную мебель. После помещения духового шкафа внутри кухонной мебели электрические детали должны быть полностью изолированы.
- Все предохранительные устройства должны быть установлены таким образом, чтобы их нельзя было снять без специального инструмента. Снимите заднюю стенку кухонной мебели для обеспечения надлежащей циркуляции воздуха вокруг духового шкафа. Задний зазор между варочной панелью и духовым шкафом должен быть не менее 45 мм.

## Указания по распаковке и установке

### Распаковка духового шкафа

Вытащите духовой шкаф из коробки и проверьте его на отсутствие любых повреждений. При возникновении каких-либо сомнений не пользуйтесь духовым шкафом, обратитесь в сервисный центр или в магазин, где Вы его приобрели.

Духовой шкаф - это тяжелый прибор, и при его перемещении необходимо соблюдать осторожность. Перед использованием духового шкафа убедитесь в том, что все упаковочные материалы, как внутри, так и снаружи прибора были удалены.

### Установка

Важная информация: обязательным требованием является установка духового шкафа в соответствии с прилагаемыми указаниями. Любые электрические работы должны осуществляться квалифицированным электриком или компетентным специалистом.

### Указания по встраиванию

Важно, чтобы размеры окружающих предметов или шкафа, в который будет встраиваться духовой шкаф, были правильными, а материалы выдерживали температуру, превышающую температуру окружающей среды, как минимум, на 70 °С; при этом должны быть приняты надлежащие меры для непрерывной подачи воздуха в духовой шкаф, чтобы не допустить его перегрева.

Размеры прибора и требуемой ниши для встраивания приведены ниже:

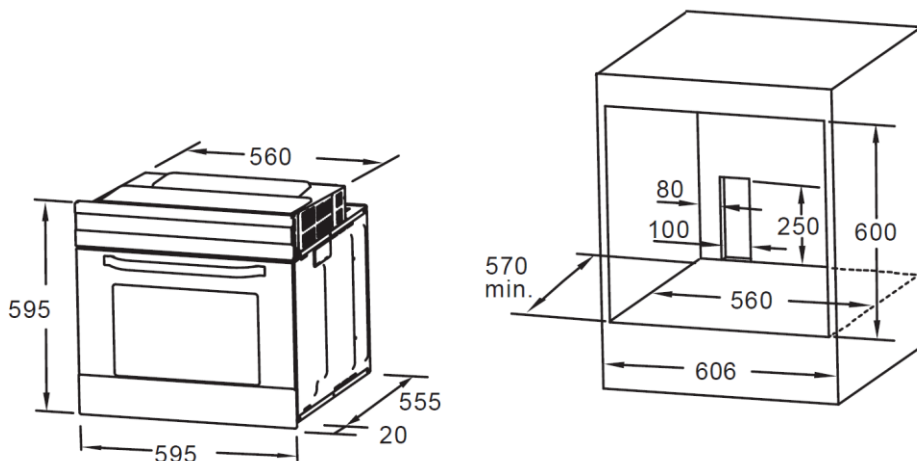

### Закрепление духового шкафа в кухонной мебели

1. Вставьте духовой шкаф в нишу для встраивания в кухонную мебель;
2. Откройте дверцу духового шкафа и снимите резиновую заглушку с двух винтов, располагаемых по обеим сторонам фронтальной рамы духового шкафа;
3. Прикрепите духовой шкаф к кухонной мебели с помощью двух шурупов, пропустив их через отверстия в его раме;
4. После встраивания духового шкафа в кухонную мебель верните резиновые заглушки на место.

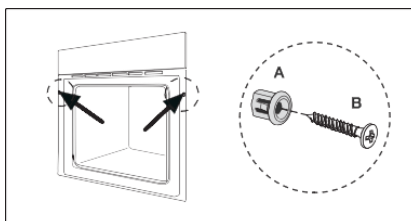

### Подключение к электросети

Духовой шкаф предназначен для работы в электросети с напряжением 230 В, 50 Гц; общая потребляемая мощность составляет 3000 Вт. Используемый для подключения кабель должен иметь поперечное сечение не менее 1,5 мм<sup>2</sup> и прямое подключение к электросети с использованием двухполюсного размыкателя (с минимальными характеристиками 250 В и 20 А).

Этот размыкатель ни в одной точке не должен прерывать провод заземления (желтый/зеленый провод).

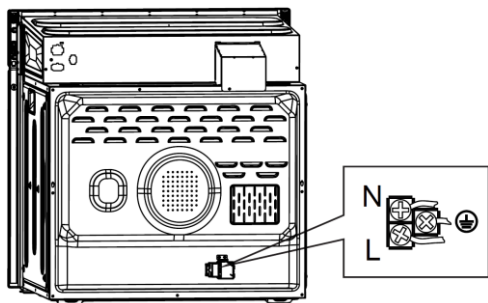









### Проверка после установки

После установки и подключения к электросети кабель должен быть проложен таким образом, чтобы он ни в одной точке не соприкасался с высокой температурой. После установки произведите утилизацию упаковочных материалов с уделением должного внимания вопросам безопасности и экологии.

## Функции духового шкафа

Духовой шкаф имеет девять функций (режимов), описанных ниже.

Символ	Описание функции
	<b>Освещение:</b> данная функция позволяет пользователю следить за процессом приготовления пищи, не открывая дверцу духового шкафа.
	<b>Размораживание:</b> циркуляция воздуха при комнатной температуре позволяет быстрее разморозить замороженные продукты (без использования тепла). Это щадящий, но при этом быстрый способ ускорить процесс размораживания и оттаивания готовых блюд, изделий с кремовой начинкой и т.д.
	<b>Нижний нагрев:</b> нагревательный элемент в нижней части духового шкафа позволяет получить большую концентрацию тепла у основания духового шкафа без подгорания пищи. Идеально подходит для приготовления блюд, требующих невысокую температуру нагрева или подогрева готовых блюд. Температура может быть изменена в пределах 60-120 °С. Предустановленная температура равна 60 °С.
	<b>Верхний и нижний нагрев:</b> оба нагревательных элемента работают вместе. Данный режим идеально подходит для приготовления цельковых блюд, например, больших тортов. Наилучших результатов можно добиться, помещая пищу по центру духового шкафа. Температура может быть изменена в пределах 50-250 °С. Предустановленная температура равна 220 °С.
	<b>Верхний и нижний нагрев с конвекцией:</b> совместная работа вентилятора и обоих нагревательных элементов обеспечивает равномерное распределение воздуха по пространству; при этом экономия энергии достигает 30-40%. Блюда слегка подрумяниваются снаружи, при этом сохраняя влагу внутри. Примечание: данная функция подходит для приготовления блюд на гриле или жарки больших кусков мяса при повышенной температуре. Температура может быть изменена в пределах 50-250 °С. Предустановленная температура равна 220 °С.
	<b>Гриль:</b> идеально подходит для обыкновенной жарки, при которой работают внутренние нагревательные элементы духовки, что позволяет направить жар непосредственно на пищу. Температура может быть изменена в пределах 180-240 °С. Предустановленная температура равна 210 °С.
	<b>Турбо гриль:</b> внутренний и верхний нагревательные элементы работают вместе с мотором вертела (при наличии). Температура может быть изменена в пределах 180-240 °С. Предустановленная температура равна 210 °С.
	<b>Турбо гриль с конвекцией:</b> внутренний и верхний нагревательные элементы работают вместе с вентилятором и мотором вертела (при наличии). Температура может быть изменена в пределах 180-240 °С. Предустановленная температура равна 210 °С.
	<b>3D конвекция:</b> воздух нагревается с помощью нагревательного элемента в задней части духовки вокруг вентилятора и распределяется по ней очень быстро и равномерно. В итоге приготовление блюд становится более быстрым и экономичным процессом. Данный режим позволяет готовить еду одновременно на разных уровнях. Температура может быть изменена в пределах 50-240 °С. Предустановленная температура равна 180 °С.

## Указания по эксплуатации

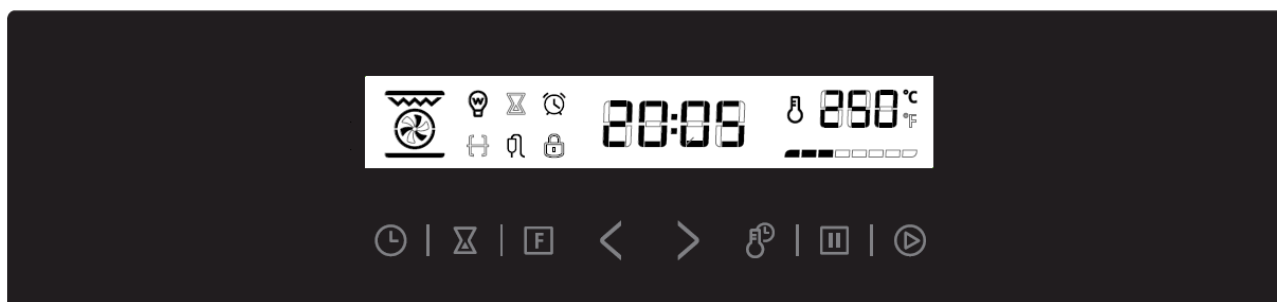

### 1. Установка часов

После подключения устройства к источнику питания на дисплее будут отображаться символы "0:00".

- 1> Нажмите "⌚", цифры часов начнут мигать.
- 2> Нажмите "<>", чтобы настроить часы (цифры должны быть заданы в пределах 0--23).
- 3> Нажмите "⌚", начнут мигать минуты.
- 4> Нажмите "<>", чтобы настроить минуты (цифры должны быть заданы в пределах 0--59).
- 5> Нажмите "⌚" для завершения настройки часов. ":" начнет мигать, и время будет светиться.

Примечание: часы на 24 часа. Если они не были установлены, то после включения питания, часы покажут "0:00".

### 2. Установка режима приготовления

- 1> Нажмите "F" чтобы выбрать необходимый режим приготовления. Соответствующий символ будет подсвечен.
- 2> Нажмите "🔔" чтобы выбрать регулировку температуры или времени приготовления. Затем настройте соответствующий показатель, нажимая "<>".
- 3> Нажмите "▶" для подтверждения начала приготовления.
- 4> Если Шаг 2 пропускается, то нажмите "▶" для подтверждения начала приготовления и время по умолчанию составит 9 часов, а предустановленная температура будет отображаться на LED дисплее.

ПРИМЕЧАНИЕ:

1> Шаг для регулировки времени:

0--0:30 мин: шаг 1 минута



0:30--9:00 часов: шаг 5 минут

2> Шаг для регулировки температуры составляет 5°C.

3> Нажмите "<>" для регулировки времени приготовления, когда готовка уже началась. Затем нажмите "▶" для подтверждения. Если "▶" не будет нажата более 5 секунд, духовка вернется назад к предыдущему установленному времени готовки.





4> Нажмите "🔔", на дисплее отобразится знак "🔔", нажмите "<>" чтобы настроить температуру. Затем нажмите "▶", чтобы начать готовить. Если "▶" не будет нажата более 5 секунд, духовка вернется назад к предыдущей установленной температуре готовки.

### 3. Работа освещения



- 1> Нажмите "  " для того чтобы выбрать режим освещения. Соответствующий значок будет отображен на дисплее.
- 2> Нажмите "  ", появятся цифры "0:00" и значок включенного освещения "  ".



### 4. Информационная функция



В следующих ситуациях можно использовать информационную функцию:

- 1> Во время работы, если часы были установлены, нажмите "  " чтобы увидеть текущее время; если функция «напоминание» («будильник») была установлена, нажмите "  ", чтобы увидеть время напоминания.
- 2> В состоянии напоминания, если часы были установлены, нажмите "  ", чтобы увидеть текущее время.
- 3> В обычном состоянии, если был установлен отложенный старт, нажмите "  ", чтобы увидеть время отложенного старта.

### 5. Функция блокировки от детей







Для блокировки: нажмите "  " и "  " одновременно и удерживайте в течение 3 секунд, раздастся протяжный звуковой сигнал и загорится значок "  ".

Для разблокировки: нажмите "  " и "  " одновременно и удерживайте в течение 3 секунд, раздастся протяжный звуковой сигнал и блокировка от детей будет снята.



Примечание: во время рабочего режима, если вы хотите остановить приготовление пищи, нажмите "  ". Не удерживайте кнопку "  " после нажатия, иначе она не сработает.

### 6. Функция напоминания (будильник)

Эта функция напомнит Вам начать приготовление пищи в определенное время. Время напоминания может быть задано в интервале от 0:01 до 9:59. Напоминание можно установить, только когда духовой шкаф находится в режиме ожидания. Следуйте инструкциям ниже, чтобы установить функцию напоминание:









- 1> Нажмите кнопку настройки напоминания "  " и на дисплее отобразится "  " и " **AL** ".
- 2> Нажмите "  "  " чтобы установить часы времени напоминания (в пределах 0--9).
- 3> Нажмите "  " для подтверждения. " : " начнет мигать и загорится значок режима напоминания "  ".  
Начнется отсчет времени.

Примечание: звуковой сигнал окончания отсчета таймера времени напоминания будет звучать 10 раз.

Вы можете отменить функцию напоминания, во время установки, нажав "  "; после того, как функция напоминания была активирована, Вы можете отменить её, дважды нажав кнопку "  ".

### 7. Функция отложенного старта

Для использования функции, необходимо установить часы заранее. Затем можете установить время, в которое духовка начнет готовить:

- 1> Нажмите "  " два раза. На дисплее отобразится значок "  " и " **End** ".
- 2> Нажмите "  "  ", чтобы установить часы времени запуска духовки (в пределах 0--23).
- 3> Нажмите "  " еще раз.
- 4> Нажмите "  "  ", чтобы установить минуты времени запуска духовки (в пределах 0--59).
- 5> Нажмите "  ", чтобы выбрать режим приготовления.
- 6> Установите время и температуру приготовления и нажмите "  " для начала готовки.



## 8. Пуск/Пауза/Отмена функции

1> Если время приготовления установлено, нажмите "  " для запуска.

Если приготовление приостановлено, нажмите "  " чтобы возобновить работу.

2> Во время готовки, нажмите "  " один раз, чтобы приостановить процесс или дважды чтобы отменить.

## 9. Функция энергосбережения

1> В состоянии ожидания и напоминания, нажмите "  " и удерживайте в течение трех секунд, LCD дисплей погаснет и перейдет в энергосберегающий режим.

2> Если в течение 10 минут в режиме ожидания не будет произведено никаких действий, то LCD дисплей погаснет и перейдет в энергосберегающий режим.

3> В состоянии энергосберегающего режима, нажатие любой кнопки выводит из него.

## 10. Примечания

1> Освещение духовки включается при запуске любого режима.

2> Если программа приготовления установлена, а кнопка "  " не будет нажата в течение 5 минут, то на дисплее отобразятся часы или вернется в состояние ожидания. Установленный режим приготовления будет отменен.

3> При правильном нажатии кнопки раздается однократный звуковой сигнал. Если звукового сигнала нет, то значит команда не будет выполнена.

4> Когда программа приготовления будет завершена, прозвучит звуковой сигнал 5 раз.

## ПЕРЕД ПЕРВЫМ ИСПОЛЬЗОВАНИЕМ

Из этой главы вы узнаете, что необходимо сделать с духовым шкафом перед приготовлением блюд. Сначала прочитайте главу «Меры предосторожности».

### Нагревание духового шкафа

Как только духовка установлена, необходимо удалить все заводские защитные материалы и снять пластиковую пленку с элементов духовки.

При первом использовании духовки могут появиться неприятные запахи. Не стоит беспокоиться. Разогрейте духовку до максимальной температуры и оставьте работать пустой духовой шкаф на 30 минут для удаления остатков защитных материалов и неприятных запахов.

### Очистка принадлежностей

Перед первым использованием тщательно очистите принадлежности горячим мыльным раствором и мягкой тряпочкой.

При подключении электричества духовка издает звуковой сигнал и переходит в режим ожидания, на дисплее появляется время «0:00».

## Очистка и уход

Для очистки и ухода за духовым шкафом всегда выключайте духовой шкаф из розетки и дайте ему остыть. После каждой жарки мяса мойте противни, как только они остынут, чтобы удалить весь жир. После использования протрите духовку мягкой тряпочкой, смоченной в жидком моющем средстве. Не используйте жесткие мочалки или чистую шерсть на поверхностях из нержавеющей стали, стекла или окрашенных поверхностях.

Всегда производите очистку только после того, как духовой шкаф остынет. Это особенно важно, если производится очистка стеклянной дверцы духового шкафа. Время от времени потребуется производить более тщательную очистку.

### Для снятия направляющих для противней и очистки панелей духового шкафа:

1. Открутите винты боковых направляющих.
2. Поверните боковую направляющую вертикально, чтобы она отошла от боковой панели.
3. Вытащите боковую направляющую из отверстий в боковой панели, создавая угол, равный примерно 45°, между боковой направляющей и боковой панелью.

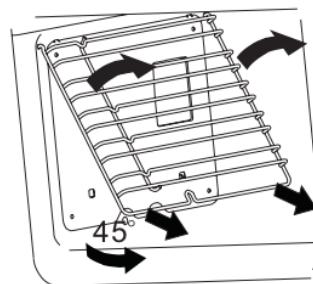
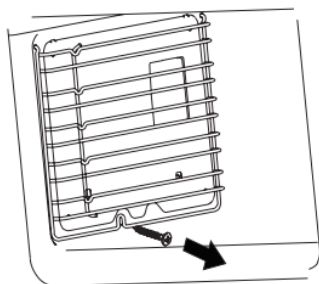

### Снятие каталитических панелей:

После снятия направляющих Вы можете снять каталитические панели следующим образом:

1. Выкрутите винт, используемый для крепления панелей.
2. Поднимите каталитическую панель на угол, равный 45°, между панелью и боковой стенкой, затем вытащите каталитическую панель.

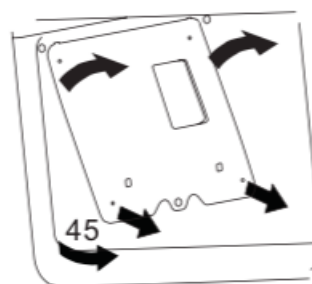
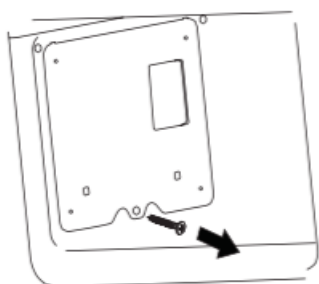

### Снятие дверцы духового шкафа для чистки:

1. Откройте дверцу духового шкафа. Откройте дверные петли до упора.
2. Поднимите дверцу в раскрытом состоянии на угол около 15°С. затем вытащите дверцу на себя.

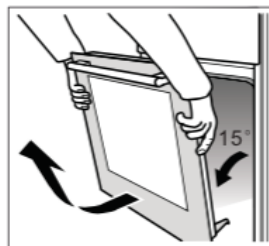
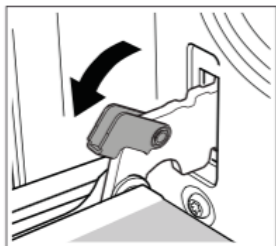

### Установка дверцы обратно:

1. Вставьте дверцу в духовку с помощью двух держателей, держите дверь под углом 15°. При установке следует обратить внимание на то, чтобы держатели петель были помещены в опоры для держателей.
2. Откройте дверцу духового шкафа и верните крышку дверных петель духового шкафа на прежнее место.

### Разборка полностью стеклянной внутренней поверхности дверцы

Наши модели оснащены дверцей с полностью стеклянной внутренней поверхностью, которую можно легко разобрать. Количество слоев стекла варьируется от 2 до 4 в зависимости от модели. Данная съемная дверь с полностью стеклянной внутренней поверхностью, стекло дверцы духового шкафа (внутренний слой или средний слой стекла; в данной модели установлено трехслойное стекло, 4 слой стекла дверцы духового шкафа устанавливается дополнительно) можно разобрать без откручивания винтов. При снятии стекла дверцы духового шкафа следуйте указаниям.

**Шаг 1:** снимите дверцу с духового шкафа, как показано на рисунке 1-1, откройте дверцу духового шкафа до упора, подвигайте крышки петель, затем закройте дверцу духового шкафа так, чтобы она коснулась крышек петель, как показано на рисунке 1-2 в шаге 1. Затем, держась за стороны дверцы духового шкафа двумя руками, поднимите ее примерно на 2-3 мм по вертикали, как показано на рисунке 1-2 в шаге 2. Затем поверните дверцу духового шкафа в направлении, указанном на рисунке 1-2 в шаге 3, чтобы вытащить дверцу духового шкафа из держателя дверных петель, как показано на рисунке 1-3. После этого потяните дверцу духового шкафа горизонтально к столу.



Рисунок 1-1



Рисунок 1-2

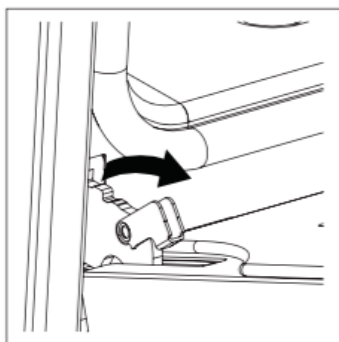

Рисунок 1-3

**Шаг 2:** как показано на рисунке 2-1, потяните внутреннее стекло вниз, при этом продолжая прилагать усилие в верхней части, другой рукой нажмите на внешнее стекло, и затем пружинный зажим внутреннего стекла выйдет из гнезда. Снимите внутреннее стекло для очистки, как показано на рисунке 2-2. Во время очистки обращайте внимание на пружинный зажим, чтобы не порезаться.

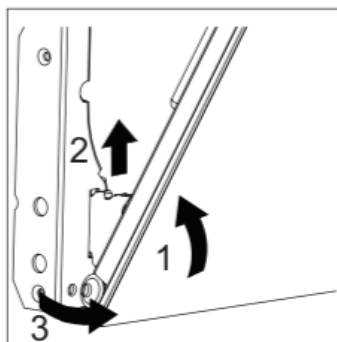

Рисунок 2-1

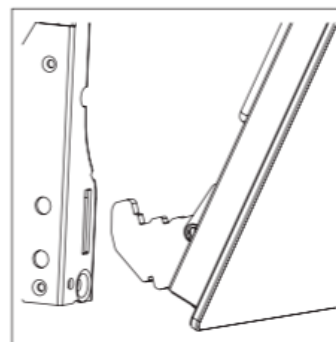

Рисунок 2-2

**Шаг 3:** как показано на рисунке 3-1, между держателем двери и резиновым амортизатором есть два слоя; среднее стекло можно вставить в пустую область между двумя слоями. Чтобы вытащить среднее стекло, пользователь может обратиться к шагу 1 и шагу 2, как показано на рисунке 3-2; сначала снять среднее стекло в слое 1, а затем выполнить шаг 1 и шаг 2, как показано на рисунке 3-3, чтобы вытащить среднее стекло в слое 2. После очистки средних стекол верните среднее стекло в слой 2, а также резиновый амортизатор, а затем верните среднее стекло в слой 1. Убедитесь, что амортизаторы находятся в правильном положении после установки среднего стекла, как показано на рисунке 3-1. При наличии только одного среднего стекла вставьте среднее стекло в слой 2.

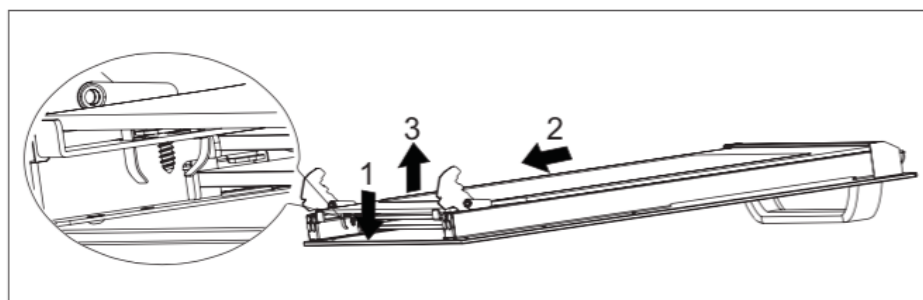

Рисунок 3-1

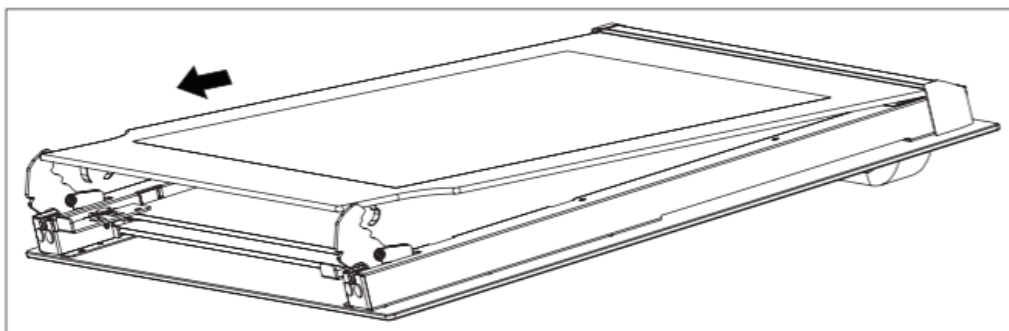

Рисунок 3-2

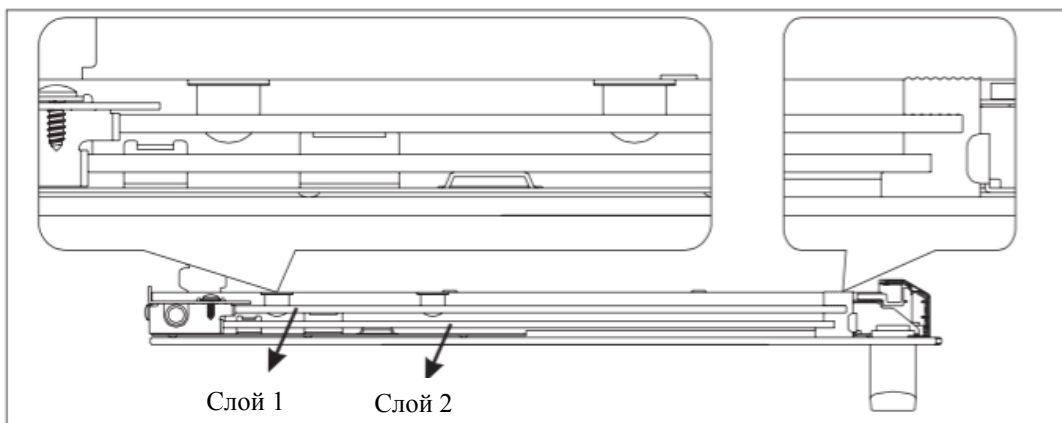

Рисунок 3-3

**Шаг 4:** после установки среднего стекла выполните шаг 2, чтобы вставить внутреннее стекло из верхней крышки дверцы духового шкафа, нажмите на внутреннее стекло после того, как установили его в нужное положение, чтобы вставить пружинный зажим обратно в гнездо полностью.

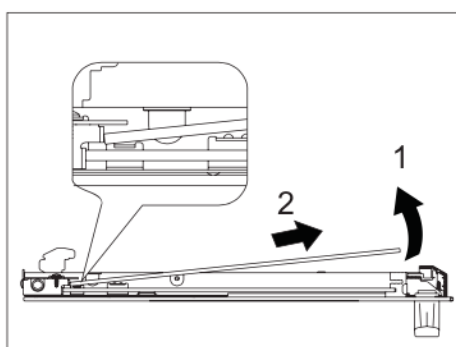
**Шаг 5:** вставьте дверцу обратно в духовой шкаф, выполняя указанные в шаге 1 действия в обратном порядке. После сборки не забудьте закрыть петли дверцы крышками.

### Замена лампы:

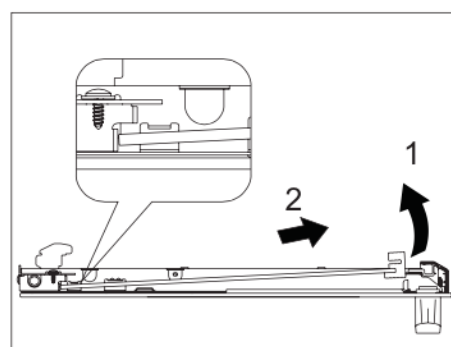
Для того чтобы заменить лампу, отключите духовой шкаф от электросети, выкрутите лампу и замените на новую со следующими характеристиками: 25-40 Вт, 220-240 В, 50 Гц с температурным сопротивлением 300 °С или выше.

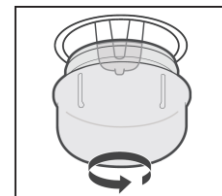

## Аксессуары

Проволочная решетка: подходит для блюд, приготовленных на гриле, форм для выпечки, когда требуется обжарка или гриль.

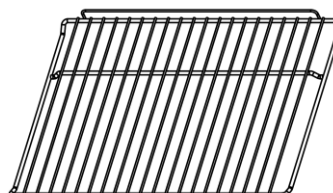

Боковые направляющие: эти опорные боковые направляющие устанавливаются с правой и с левой стороны внутри духового шкафа; их можно снимать для очистки стенок духового шкафа.

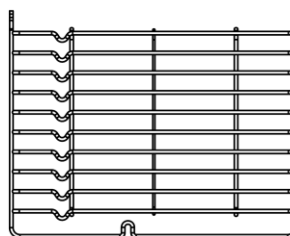

Универсальный противень: предназначен для приготовления большого количества пищи, например, для выпекания сочных пирогов, выпечки, замороженных продуктов и т.д., или для сбора жира/пролившейся жидкости и мясного сока.

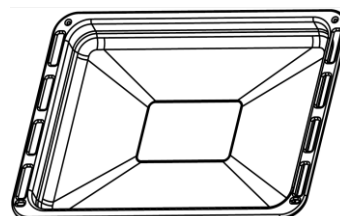

Телескопические направляющие: предназначены для облегчения использования духового шкафа. Их можно разобрать для очистки, отвернув винты, используемые для их крепления.

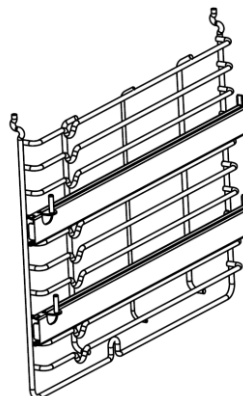

**ПРИМЕЧАНИЕ:**

Чтобы обеспечить безопасную работу духового шкафа, крайне важно правильно размещать решетки и противни между боковыми направляющими. Благодаря этому в случае, если Вы вытаскиваете решетку или противень, горячее блюдо не соскользнет с него.

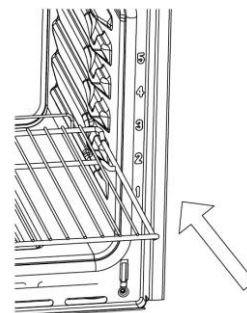

Данный прибор маркирован в соответствии с Директивой 2002/96/ЕС, касающейся отходов электрического и электронного оборудования (WEEE). Правильная утилизация данного прибора поможет предотвратить причинение потенциального вреда окружающей среде и здоровью человека, причинение которого возможно при неправильной утилизации. Этот символ на приборе означает, что прибор нельзя выбрасывать вместе с бытовыми отходами. Прибор следует доставить в специальный пункт сбора и утилизации электрического и электронного оборудования. Утилизацию данного прибора должен производить специалист. Для получения дополнительной информации о переработке, рекуперации и утилизации данного прибора обратитесь в местный орган городского управления, службу утилизации бытовых отходов или в магазин, где был приобретен прибор.



Производитель: Guangdong Midea Kitchen Appliances Manufacturing Co., Ltd.  
Адрес: No.6, Yong An Road, Beijiao, Shunde, Foshan, Guangdong, Китай.  
Импортер: ООО «ВЕЛТ».  
Адрес: Россия, город Калуга, улица Луначарского, дом 57, строение 2.

