

**РУКОВОДСТВО
ПО ЭКСПЛУАТАЦИИ**

STV-LC32440WL

SUPRA

Just SUPER!

**ТЕЛЕВИЗОР ЦВЕТНОГО ИЗОБРАЖЕНИЯ С ЖИДКОКРИСТАЛЛИЧЕСКИМ
ЭКРАНОМ, LED ПОДСВЕТКОЙ**



РУКОВОДСТВО ПО ЭКСПЛУАТАЦИИ

СОДЕРЖАНИЕ

Меры безопасности и меры предосторожности	3
Комплектация.....	5
Основные элементы и их назначение	6
Пульт дистанционного управления	6
Установка	8
Основные операции	10
Работа с телетекстом.....	10
Настройка телевизора	11
1. Меню настроек изображения	11
2. Меню настроек звука	12
3. Меню настроек таймера	12
4. Меню дополнительных настроек.....	13
5. Меню настроек телеканалов	13
6. Меню настроек ПК.....	14
Воспроизведение с устройств USB.....	15
Чистка и уход	16
Поиск и устранение простых неисправностей.....	17
Безопасная утилизация	19
Технические характеристики.....	20

УВАЖАЕМЫЙ ПОКУПАТЕЛЬ!

Благодарим Вас за приобретение жидкокристаллического телевизора. Это руководство поможет Вам освоить интересные и полезные функции, чтобы Вы могли наслаждаться высококачественным просмотром. Перед установкой и началом эксплуатации телевизора просим внимательно прочитать все руководство, особенно обращая внимание на раздел МЕРЫ БЕЗОПАСНОСТИ И МЕРЫ ПРЕДОСТОРОЖНОСТИ, а затем сохранить руководство для справки в дальнейшем.

ПРИМЕЧАНИЕ:

Все изображения в данном руководстве приведены в качестве примеров, реальное изделие может отличаться от изображения.

ПРЕДУПРЕЖДЕНИЕ!

Во избежание возникновения возгорания или поражения электрическим током не используйте телевизор под дождем или не подвергайте телевизор воздействию влаги. Исключайте попадание капель и брызг на телевизор, а также не устанавливайте сосуды с жидкостями, например вазы, на телевизор.

ПРЕДУПРЕЖДЕНИЕ!

Телевизор находится под высоким напряжением!

Во избежание поражения электрическим током не пытайтесь разобрать телевизор или устранить неисправность самостоятельно. Обращайтесь за помощью в сертифицированные специализированные сервисные центры.



Этот значок указывает на то, что телевизор находится под высоким напряжением и возможно поражение электрическим током.



Этот значок указывает на важные инструкции по использованию устройства, отраженные в руководстве по эксплуатации.

МЕРЫ БЕЗОПАСНОСТИ И МЕРЫ ПРЕДОСТОРОЖНОСТИ

Электричество может выполнять множество полезных функций, но оно также может причинять вред и повреждать имущество при неправильном использовании. При разработке и производстве данного телевизора безопасность эксплуатации была приоритетом, однако неправильная эксплуатация может привести к поражению электрическим током и возгоранию. Для вашей безопасности и продления срока службы изделия, пожалуйста, внимательно прочитайте данное руководство перед использованием, а также установкой, эксплуатацией и чисткой телевизора.

Внимательно изучите данное руководство по эксплуатации. Перед началом эксплуатации телевизора все положения данного руководства должны быть прочитаны и поняты.

Данное руководство нужно сохранить, чтобы обращаться к нему в дальнейшем.

Обращайте особое внимание на предупреждения, размещенные на корпусе телевизора и в данном руководстве.

Следуйте всем указаниям, приведенным в данном руководстве.

Применяйте только рекомендованные производителем приспособления и аксессуары.

Использование несоответствующих приспособлений и аксессуаров может стать причиной неисправности или несчастного случая.

При подключении телевизора для соблюдения мер безопасности не используйте розетки устаревшего типа (без заземления). Подсоединение производится с использованием полярной вилки или вилки с заземляющими контактами к заземленным розеткам.



Телевизор должен быть подсоединен к источнику переменного тока 100-240 В, 50/60 Гц. Ни в коем случае не подсоединяйте телевизор к источнику постоянного тока или любому другому источнику питания, характеристики которого отличаются от указанных. При приближении грозы или если Вы не планируете использовать телевизор длительный период, то выньте кабель питания из розетки и отсоедините штекер антенны от телевизора.

РУКОВОДСТВО ПО ЭКСПЛУАТАЦИИ

После полного отключения телевизора от электросети индикатор питания будет гореть еще 3-4 секунды. До тех пор пока он не погаснет, вы не сможете повторно включить телевизор.

Не допускайте перегибание и зажим кабеля питания, особенно в местах выхода кабеля из телевизора и соединения кабеля с вилкой.

Вилка питания телевизора используется как размыкающее устройство, поэтому розетка, к которой подключен кабель питания, должна быть легкодоступна.

Избегайте превышения нагрузки на розетку электропитания и удлинители. Перегрузка может послужить причиной возгорания или поражения электрическим током.

! По вопросам технического обслуживания и ремонта обращайтесь только в сертифицированные специализированные сервисные центры. Обслуживание требуется тогда, когда телевизор поврежден каким-либо образом (поврежден кабель питания или вилка, на телевизор пролита жидкость или внутрь попал посторонний предмет), если телевизор попал под дождь или находился во влажных условиях, работает не так, как указано в данном руководстве, в его работе произошли существенные изменения, телевизор падал или имеются повреждения на его корпусе.

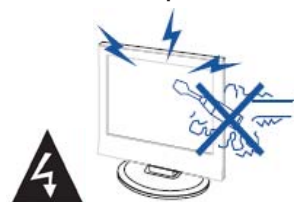

Открытие задней крышки или попытка выполнить ремонт самостоятельно лишают права на гарантийный ремонт и могут привести к серьезным травмам или даже вызвать поражение электрическим током, а также стать причиной возникновения пожара.



Следите, чтобы дети не залезали на телевизор или на подставку или не толкали его.

При монтаже телевизора на стене убедитесь в том, что строго соблюдаются инструкции изготовителя. Используйте только те крепежные приспособления, которые рекомендованы изготовителем.



Не размещайте телевизор на неустойчивой тележке, подставке, треноге или на шатком столе. Размещение телевизора на неустойчивых подставках может привести к падению телевизора, что может и вызвать травму или повреждение.

Используйте только тележку, подставку, треногу, кронштейн или стол, которые рекомендованы изготовителем или продаются вместе с телевизором. Когда используется тележка, будьте аккуратны при перемещении тележки совместно с телевизором, чтобы избежать травм вследствие его опрокидывания. Неожиданные остановки, чрезмерные усилия и неровности поверхности пола могут привести к падению телевизора с тележки.



Для дополнительной защиты данного телевизора при грозовой погоде или когда не планируется его использование в течение длительного времени, отключите телевизор от розетки питания и отсоедините антенный кабель. Это предотвратит повреждение телевизора от молнии или из-за перепадов напряжения.

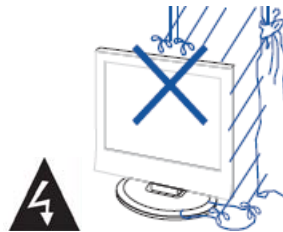

Не используйте телевизор вблизи воды, например, рядом с раковиной, мойкой или стиральной машиной, во влажном подвале, вблизи бассейна и т. д. После транспортировки в условиях низкой температуры перед включением телевизора дайте выдержку около часа при комнатной температуре, не включайте телевизор сразу, так как это приведет к образованию конденсата, что может вызвать пожар, поражение электрическим током или другие последствия.

Не размещайте на телевизоре тяжелые посторонние предметы и сосуды с жидкостями. Не устанавливайте на телевизор источники открытого огня, например, горящие свечи, так как это может привести к выходу телевизора из строя или к его возгоранию.

Перед чисткой телевизора выньте кабель питания из розетки. Нельзя чистить телевизор жидкими или аэрозольными чистящими средствами. Для очистки используйте чистую слегка влажную мягкую ткань.



Устанавливайте телевизор в соответствии с инструкциями изготовителя. Не закрывайте вентиляционные и другие отверстия, так как недостаточная вентиляция может вызвать перегрев и сокращение срока службы телевизора. Не размещайте телевизор на кровати, диване, ковре или другой аналогичной мягкой поверхности, так как при этом могут быть заблокированы вентиляционные отверстия. Данный телевизор не предусматривает установку внутри закрытого пространства, поэтому не размещайте телевизор в закрытом месте, таком, как шкаф для книг или стеллаж, если не обеспечена нормальная вентиляция.

Не устанавливайте телевизор вблизи источников тепла, таких как батареи центрального отопления, тепловые радиаторы, обогреватели, печи или другие устройства (включая усилители), генерирующие тепло.

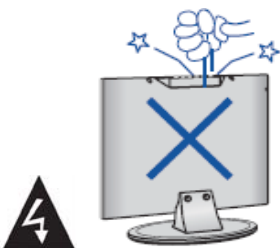

Никогда не вставляйте посторонние предметы в вентиляционные отверстия и открытые части телевизора. При эксплуатации телевизора используется высокое напряжение. Попадание посторонних предметов внутрь телевизора может послужить причиной поражения электрическим током и привести к повреждению деталей телевизора.

Использование видео игр или других внешних источников сигнала, генерирующих неподвижное

изображение в течение 10 минут и более, может оставить неустранимые последствия в виде следов этого изображения на экране телевизора. Аналогичные последствия могут вызвать логотипы сети/программ, номера телефонов. Повреждение экрана в результате продолжительного отображения неподвижного изображения не подлежит гарантийному обслуживанию.



Основа жидкокристаллической панели, используемой в телевизоре, сделана из стекла. Поэтому она может разбиться при падении телевизора или ударе его другим предметом. Будьте аккуратны, не пораньтесь осколками стекла, если ЖК-панель разбилась.

Жидкокристаллическая панель – это высокотехнологическое изделие, дающее изображение высокого качества. Иногда на экране телевизора могут появиться несколько неактивных пикселей в форме фиксированных точек синего, зеленого, красного или черного цвета. Имейте в виду, что это не оказывает влияния на работоспособность телевизора.

Допустимая температура при эксплуатации телевизора: от 0° до 40° С.

Допустимая температура при транспортировке телевизора: от -20° до 50° С.

КОМПЛЕКТАЦИЯ

Телевизор – 1

Кабель питания или адаптер питания – 1

Пульт дистанционного управления – 1

Руководство пользователя – 1

Гарантийный талон – 1

Примечание:

Для безопасной и удобной транспортировки телевизора сохраните оригинальную упаковку.

РУКОВОДСТВО ПО ЭКСПЛУАТАЦИИ

ОСНОВНЫЕ ЭЛЕМЕНТЫ УПРАВЛЕНИЯ ТЕЛЕВИЗОРОМ И ИХ НАЗНАЧЕНИЕ

КНОПКИ, РАСПОЛОЖЕННЫЕ НА ПЕРЕДНЕЙ ПАНЕЛИ

VOL+ Кнопка увеличения уровня громкости

VOL- Кнопка уменьшения уровня громкости

CH+ Кнопка переключения телеканалов в прямом направлении

CH- Кнопка переключения телеканалов в обратном направлении

MENU – Кнопка вызова/закрытия экранного меню

TV/AV – Кнопка выбора источника сигнала

POWER - Кнопка включения телевизора / перехода в ждущий режим

РАЗЪЕМЫ ТЕЛЕВИЗОРА И ИХ НАЗНАЧЕНИЕ

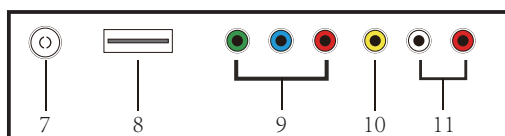
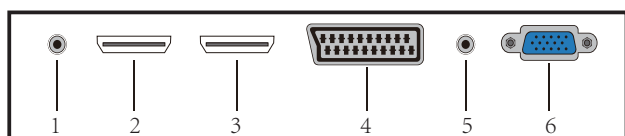

1. **EARPHONE** – Разъем для подключения наушников
2. **HDM1** – Вход цифрового аудио/видео сигнала HDMI
3. **HDM2** – Вход цифрового аудио/видео сигнала HDMI
4. **SCART** – Разъем SCART
5. **PC AUDIO** – Разъем для подключения к ПК (аудио)
6. **VGA** - Разъем для подключения к ПК (видео)
7. **RF** - Гнездо для подключения телевизионной антенны
8. **USB** - Разъем для подключения накопительных устройств USB
9. **YPbPr** – Разъемы компонентного видео входа
10. **VIDEO IN** - Видео вход
11. **AUDIO (L/R)** - Аудио вход (левый и правый каналы)

ПИТАНИЕ ТЕЛЕВИЗОРА



Вход для подключения кабеля питания и переключатель питания

ПУЛЬТ ДИСТАНЦИОННОГО УПРАВЛЕНИЯ

- При использовании ПДУ направляйте его непосредственно на приемник инфракрасных сигналов на передней панели телевизора.
- Предметы, находящиеся между пультом дистанционного управления и окошком приемника, могут мешать правильной работе.
- Когда вы нажимаете кнопки на ПДУ, соблюдайте интервал между нажатиями на кнопки как минимум в одну секунду.
- Не подвергайте ПДУ ударам, не погружайте его в жидкости и не оставляйте в местах с высокой влажностью.
- Не оставляйте ПДУ под прямыми солнечными лучами, так как чрезмерный нагрев может деформировать корпус.
- ПДУ может работать некорректно, если окошко приемника сигналов на корпусе телевизора находится под прямыми солнечными лучами или сильным освещением. В этом случае измените направление освещения или положение телевизора, либо приблизьте ПДУ к окошку приемника сигналов.

МЕРЫ БЕЗОПАСНОСТИ



ПРИ ИСПОЛЬЗОВАНИИ ЭЛЕМЕНТОВ ПИТАНИЯ

- Неправильное использование элементов питания может привести к утечке электролита и/или взрыву. Выполняйте нижеследующие инструкции.
- Устанавливайте элементы питания в строгом соответствии с полярностью (+) и (-).
- Различные типы элементов питания имеют различные характеристики. Не используйте вместе элементы питания разных типов.
- Не используйте вместе старые и новые элементы питания. Одновременное использование старых и новых элементов питания снижает срок службы нового элемента питания или ведет к утечкам электролита из старого элемента питания.
- Выньте элементы питания сразу же, как только они разрядились. Химикаты, вытекшие из элементов питания, вызывают коррозию. Если обнаружены следы утечки химикатов, удалите их тканью.
- Элементы питания, которые поставляются с телевизором, могут иметь более короткий срок службы из-за условий хранения.
- Выньте элементы питания из ПДУ, если он не используется в течение длительного времени.

КНОПКИ ПУЛЬТА ДИСТАНЦИОННОГО УПРАВЛЕНИЯ И ИХ ФУНКЦИИ



 Кнопка включения телевизора / перехода в режим ожидания.

 Кнопка блокировки звука. Чтобы отключить блокировку, нажмите кнопку  еще раз.

NICAM/A2 Кнопка выбора стерео режима в режиме ТВ.

ASPECT Кнопка выбора формата экрана.

PMODE Кнопка выбора режима изображения.

SMODE Кнопка выбора режима звука.

0-9 Цифровые кнопки для ввода номеров телеканалов.

-/-- Кнопка выбора поля для переключения телеканалов, номера которых состоят из 2 или 3 цифр.

 Кнопка переключения между текущим телеканалом и предыдущим просматриваемым.

DISPLAY Кнопка вызова текущей информации / перехода в главное меню в режиме MEDIA.

FREEZE Кнопка фиксации изображения в режиме ТВ.

GOTO Кнопка выбора определенного места/времени начала воспроизведения в режиме MEDIA.

Цветные кнопки соответствуют соответственно окрашенным объектам телетекста/меню и служат для быстрого перехода к ним.

SLEEP Кнопка установки времени выключения телевизора.

SOURCE Кнопка переключения между источниками сигнала.

▶◀▲▼ Кнопки навигации по меню настроек.

ENTER Кнопка ввода/подтверждения.

MENU Кнопка перехода в меню настроек телевизора.

EXIT Кнопка выхода из меню.

CH ▲/CH ▼ Кнопки переключения на следующий / предыдущий канал.

VOL ▲/VOL ▼ Кнопки повышения/понижения уровня громкости.

MEDIA Кнопка перехода в режим MEDIA.

TEXT Кнопка перехода в режим телетекста или выхода из него.

HOLD Кнопка удержания текущей страницы телетекста.

REVEAL Кнопка показа скрытого текста в режиме телетекста. Чтобы спрятать текст, нажмите эту кнопку еще раз.

SIZE Кнопка размера окна телетекста (обычный, увеличенная верхняя часть, увеличенная нижняя часть).

INDEX Кнопка перехода к основной странице телетекста (страница 100 - меню телетекста).

S.TITLE Кнопка активации и выбора субтитров.

S.PAGE Кнопка перехода к подстраницам телетекста.

FAV Кнопка переключения по списку избранных телеканалов (если он был составлен в меню настроек)

▶|| Кнопка начала воспроизведения / паузы в режиме MEDIA.

◀◀▶▶ Кнопки быстрой перемотки в обратном/прямом направлении в режиме MEDIA.

■ Кнопка остановки воспроизведения в режиме MEDIA.

◀◀▶▶ Кнопки перехода к предыдущему/следующему файлу в режиме MEDIA.

РУКОВОДСТВО ПО ЭКСПЛУАТАЦИИ

УСТАНОВКА ТЕЛЕВИЗОРА

Перед установкой и использованием тщательно изучите содержание раздела МЕРЫ БЕЗОПАСНОСТИ И МЕРЫ ПРЕДОСТОРОЖНОСТИ.

Достаньте телевизор из упаковочной коробки и поставьте его на надежную плоскую поверхность. Вам потребуются закрепить основание телевизора (если оно не закреплено), если вы хотите поставить его, или снять основание и закрепить телевизор на стену.

Устанавливайте телевизор таким образом, чтобы избежать попадания прямых солнечных лучей на экран, так как посторонний свет ухудшает восприятие изображения и вызывает необходимость установки большей контрастности и яркости свечения экрана. Рекомендуется смотреть телевизор при мягком непрямом освещении. Просмотр телевизора в полной темноте или при наличии отражений на экране вызывает усталость глаз.



Убедитесь, что вокруг телевизора имеется достаточное пространство для вентиляции (не менее 10 см с каждой стороны)

ДОПОЛНИТЕЛЬНОЕ КРЕПЛЕНИЕ ТЕЛЕВИЗОРА

Следите, чтобы дети не расшатывали, не наклоняли, не толкали телевизор и не забирались на него. В результате таких действий телевизор может упасть, что может привести к серьезным травмам.

Вы можете усилить устойчивость телевизора, прикрыв телевизор к стене.

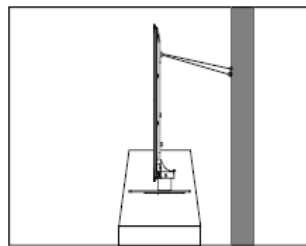
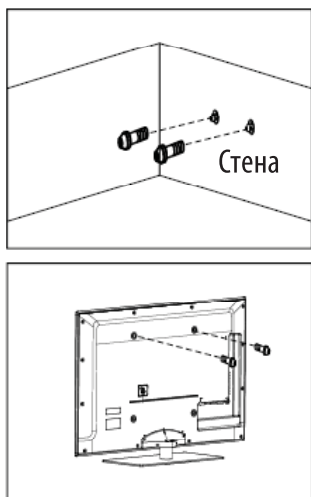

1. Наденьте на винты петли и надежно закрепите их на стене. Убедитесь, что винты надежно закреплены на стене.
2. Выкрутите винты из центральной части задней стенки телевизора, наденьте на винты петли и вкрутите их обратно в заднюю стенку телевизора.
3. Установите телевизор задней стенкой к стене так, чтобы он не мог опрокинуться назад. Соедините петли на телевизоре с петлями на стене с помощью прочного троса или кабеля. Чтобы крепление было надежным, петли на стене должны быть закреплены ниже петель на телевизоре, либо они должны располагаться на одном уровне.
4. Убедитесь в надежности всех элементов крепления. Если у вас есть сомнения на счет его прочности, обратитесь к техническому специалисту.

ПРИМЕЧАНИЕ:

При таком способе крепления вам могут потребоваться дополнительные материалы: петли, винты и трос или кабель, которые в комплект поставки не входят. В зависимости от типа стены дополнительно может потребоваться анкер.

Когда вам понадобится переместить телевизор, уберите трос или кабель.

КРЕПЛЕНИЕ ТЕЛЕВИЗОРА НА СТЕНЕ

Возможно настенное крепление телевизора при помощи кронштейнов, изготовленных по стандарту VESA.

ПОДКЛЮЧЕНИЕ ЭЛЕКТРОПИТАНИЯ

Подключите штекер кабеля питания, поставляемого вместе с телевизором, к разъему для подключения питания на корпусе телевизора, а вилку кабеля питания – к электрической розетке с характеристиками 100-240 В переменного напряжения 50/60 Гц.

Включите телевизор переключателем питания на корпусе. Телевизор будет находиться в режиме ожидания, индикатор питания на панели управления загорится красным светом.

ПРИМЕЧАНИЯ:

1. Телевизор должен быть подключен к источнику переменного тока с напряжением 100-240 В и частотой 50/60 Гц. Ни в коем случае не подсоединяйте телевизор к источнику питания с другими характеристиками.
2. При подключении питания удерживайте кабель за изолированную часть, не касайтесь металлических частей кабеля.

ПОДКЛЮЧЕНИЕ АНТЕННЫ

Убедитесь, что телевизор выключен.

Подключите один конец антенного кабеля к гнезду на задней стенке телевизора, а другой – к антенной розетке.

Включите телевизор. Затем нажмите кнопку SOURCE на панели управления или на пульте ДУ, чтобы выбрать в качестве источника сигнала ATV (аналоговое телевидение).

ПОДКЛЮЧЕНИЕ АУДИО/ВИДЕО ОБОРУДОВАНИЯ

ВНИМАНИЕ:

Перед тем, как подключить к телевизору какое-либо устройство, либо отключить устройство от телевизора, отключите питание телевизора и устройства, выполните необходимые соединения, затем включите питание телевизора и подключенного устройства. Когда вы отключаете или подключаете кабель питания или сигнальный кабель, то держите его за вилку (изолированную часть) и не тяните за кабель.

ПОДКЛЮЧЕНИЕ АУДИО/ВИДЕО ОБОРУДОВАНИЯ

Вы можете подключить различное аудио/видео оборудование к аудио/видео входам телевизора, расположенным на задней стенке. Данная модель телевизора обладает широкими коммутационными возможностями, т.е. возможно присоединение большого числа различных устройств для совместной работы.

После подключения оборудования к какому-либо из входов телевизор будет воспроизводить программу, поступающую с этого оборудования, только после выбора соответствующего пункта в меню Выбор источника (см. ниже).

Для подключения одного вида оборудования, например, DVD плеера или видекамеры можно использовать несколько способов. При выборе подходящего способа подключения следует ориентироваться на возможности подключаемого оборудования.

Выбор наиболее подходящего способа присоединения зависит от списка присоединяемого оборудования, его возможностей и требований к качеству получаемого в итоге изображения.

Следует отметить, что в настоящее время самым современным и удобным способом подключения, обеспечивающим максимальное качество изображения, является присоединение через HDMI входы, позволяющие получать изображение с высоким разрешением (HD). Именно поэтому данная модель телевизора оборудована 2 HDMI входами, подключение через которые позволяет, при наличии источника соответствующего качества, полностью реализовать высокий потенциал ЖК экрана. Следует иметь в виду, что через разъём HDMI подаётся как звук, так и изображение.

В данной модели телевизора предусмотрены:

- Вход AV IN, который соединяется с выходом AV DVD-плеера или другого аудио/видео оборудования при помощи кабеля с разъёмами RCA.
- 1 компонентный видео вход YPbPr, который соединяется с компонентным (YPbPr) видео и аудио выходами оборудования при помощи кабеля с разъёмами RCA.
- Вход PC IN для присоединения компьютера (при использовании телевизора в качестве компьютерного монитора), который соединяется с соответствующим VGA-разъёмом на компьютере при помощи VGA-кабеля. После присоединения затяните все винты крепления разъемов по часовой стрелке на каждом из концов VGA-кабеля. Аудио выход компьютера присоедините ко входу телевизора PC-AUDIO.
- Разъём HDMI телевизора, который соединяется с соответствующими разъёмами HDMI BD/DVD-плеера или другого аудио/видео устройства при помощи HDMI кабеля.

При возникновении сложностей при подключении и настройке телевизора – обратитесь за консультацией к специалисту, в сервисный центр или службу поддержки SUPRA.

РУКОВОДСТВО ПО ЭКСПЛУАТАЦИИ

ОСНОВНЫЕ ОПЕРАЦИИ

ВКЛЮЧЕНИЕ ТЕЛЕВИЗОРА

1. Подсоедините штекер кабеля питания к соответствующему разъему телевизора, а вилку кабеля питания - к источнику переменного тока.
2. Включите телевизор переключателем питания. Телевизор перейдет в режим ожидания.
3. В режиме ожидания нажмите кнопку POWER на телевизоре или кнопку  на пульте ДУ для того, чтобы включить телевизор.

ВЫКЛЮЧЕНИЕ ТЕЛЕВИЗОРА

1. Если требуется на время выключить телевизор, то нажмите кнопку POWER на телевизоре или кнопку  на пульте ДУ.
2. Если необходимо отключить телевизор полностью, то выключите телевизор переключателем питания и отсоедините кабель питания от электросети.



ВЫБОР ИСТОЧНИКА СИГНАЛА

Нажмите кнопку TV/AV на телевизоре или кнопку SOURCE пульта ДУ, чтобы выбрать нужный источник сигнала.



ПРИМЕЧАНИЕ:

Перед тем, как выбрать источник сигнала, убедитесь, что выполнены все необходимые подсоединения.



НАСТРОЙКА УРОВНЯ ГРОМКОСТИ

Вы можете отрегулировать уровень громкости, нажимая кнопки VOL+/VOL- на телевизоре или кнопки VOL /VOL  на пульте ДУ.

БЛОКИРОВКА ЗВУКА

Чтобы заблокировать звук, нажмите кнопку  на пульте ДУ. Чтобы отключить блокировку звука и вернуться к предыдущему уровню звучания, нажмите кнопку  еще раз.

ПЕРЕКЛЮЧЕНИЕ ТЕЛЕКАНАЛОВ

Нажмите кнопку CH+ на телевизоре или кнопку CH  на пульте ДУ, чтобы переключиться на следующий канал. Нажмите кнопку CH- на телевизоре или кнопку CH  на пульте ДУ, чтобы переключиться на предыдущий канал. Кроме того, вы можете использовать цифровые кнопки для ввода номеров телеканалов. Если номер канала состоит из двух цифр, нажмите кнопку -/--, чтобы установить поле из двух цифр, затем введите номер канала.

ТАЙМЕР ОТКЛЮЧЕНИЯ

Нажмите кнопку SLEEP на пульте ДУ, чтобы на экране отобразилось время отключения телевизора. Последовательно нажимайте кнопку SLEEP, чтобы выбрать время, через которое телевизор отключится.

РАБОТА С ТЕТЕКСТОМ

Телетекст – это информационная система, которая отображается на экране телевизора. С помощью системы телетекста вы можете просмотреть страницы с информацией по темам, доступным на главной странице телетекста.

ПЕРЕХОД В РЕЖИМ ТЕТЕКСТА

Настройтесь на телеканал с сигналом телетекста. Нажмите кнопку TEXT, чтобы войти в режим телетекста. Обычно при этом на экране отображается главная страница телетекста (меню телетекста).

ВЫБОР СТРАНИЦ

Введите номер страницы с помощью цифровых кнопок на пульте ДУ. Номер выбранной страницы отображается в верхнем левом углу экрана. Устройство производит поиск страницы, пока она не отобразится на экране.

Нажмите кнопку , чтобы перейти на одну страницу вперед.

Нажмите кнопку , чтобы перейти на одну страницу назад.

МЕНЮ НАЧАЛЬНЫХ УСТАНОВОК



При первом включении телевизора на экране появляется меню начальных установок.

Кнопками ►◀ выберите свой язык из списка и нажмите кнопку ENTER для подтверждения.



Кнопками ►◀ выберите свою страну из списка и нажмите кнопку ENTER для подтверждения. Тогда телевизор начнет поиск телеканалов, доступных в данном регионе.

Пожалуйста, подождите, пока телевизор осуществляет поиск телеканалов, это может потребовать длительное время. При необходимости прервать поиск, нажмите кнопку MENU, а чтобы закрыть данное меню, нажмите кнопку EXIT.

НАСТРОЙКА ТЕЛЕВИЗОРА

НАВИГАЦИЯ ПО МЕНЮ НАСТРОЕК

Используйте экранное меню, чтобы активировать и настроить различные функции. Нажмите кнопку MENU, чтобы на экране отобразилось меню настроек телевизора. Кнопками ▲▼ выберите нужную станицу меню настроек: **PICTURE** (Меню настроек изображения), **SOUND** (Меню настроек звука), **TIME** (Меню настроек таймера), **OPTION** (Меню дополнительных настроек), **ATV CHANNEL** (Меню настроек телеканалов), **PC** (Меню настроек ПК).

В выбранном меню настроек кнопками ▲▼ выберите параметр для настройки, затем кнопками ►◀ выполните нужные настройки, либо нажмите кнопку ENTER, чтобы перейти в дополнительное меню. По завершению настроек нажмите кнопку MENU, чтобы вернуться в предыдущее меню, или кнопку EXIT, чтобы закрыть все окна меню.

МЕНЮ НАСТРОЕК ИЗОБРАЖЕНИЯ (PICTURE)

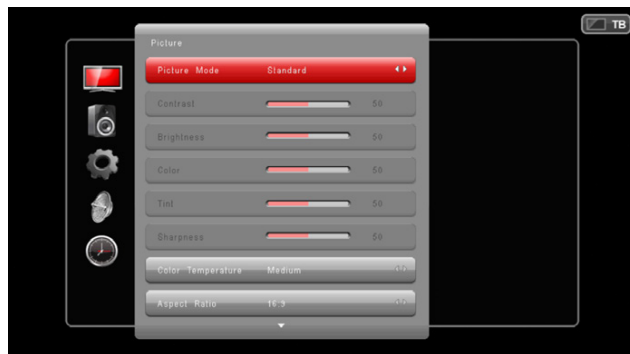

Picture Mode - Режим изображения. Выбрав нужный режим изображения, вы можете одновременно отрегулировать яркость, контрастность, насыщенность и резкость изображения.

Contrast – Контрастность. Позволяет настроить соотношение между светлыми и темными областями изображения.

Brightness – Яркость. Позволяет сделать изображение более ярким или светлым.

Color – Насыщенность цвета.

Tint – Оттенок. Данная настройка доступна только в режиме NTSC.

Sharpness – Резкость. Позволяет сделать изображение более резким или мягким.

Color Temperature – Цветовая температура. Выделите данный параметр и нажмите кнопку ENTER, чтобы перейти в дополнительное меню, где выберите нужный режим: **Medium** (Средний), **Cool** (Холодный), **Warm** (Теплый).

Noise Reduction – Уменьшение шума. Вы выбрать один из режимов уменьшения шума: **Low** (Низкое), **Middle** (Среднее), **High** (Высокое), - или отключить (Off) функцию.

РУКОВОДСТВО ПО ЭКСПЛУАТАЦИИ

МЕНЮ НАСТРОЕК ЗВУКА (SOUND)



Sound Mode - Режим звука. Вы можете выбрать один из представленных режимов.

Treble - Тембр высоких частот. Выполните настройку кнопками ◀▶

Bass - Тембр низких частот. Выполните настройку кнопками ◀▶

Balance - Баланс между левым и правым динамиками. Выделите данный параметр и нажмите кнопку ENTER, чтобы перейти в дополнительное меню, где установите нужный баланс.

Auto Volume - Автоматическая регулировка громкости. Данная функция автоматически регулирует громкость при переключении каналов. Вы можете активировать (On) или отключить (Off) функцию.

МЕНЮ НАСТРОЕК ТАЙМЕРА (TIME)

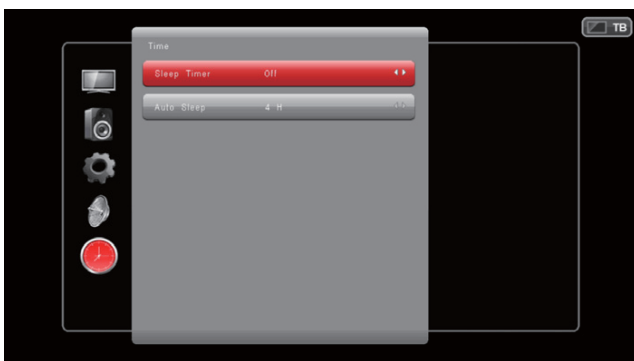

Sleep Timer - Таймер ночного режима. Выделите данный параметр и нажмите кнопку ENTER, чтобы перейти в дополнительное меню, где вы можете установить время, через которое телевизор выключится автоматически. Вы также можете установить таймер выключения, последовательно нажимая кнопку SLEEP.

Auto Sleep - Автоматическое выключение. Если данная функция активирована, то телевизор выключается автоматически при отсутствии операций с ним в течение установленного времени. Выделите данный параметр и нажмите кнопку ENTER, в открывшемся меню выберите время, через которое должен выключаться телевизор или отключите функцию (Off).

МЕНЮ ДОПОЛНИТЕЛЬНЫХ НАСТРОЕК (OPTION)

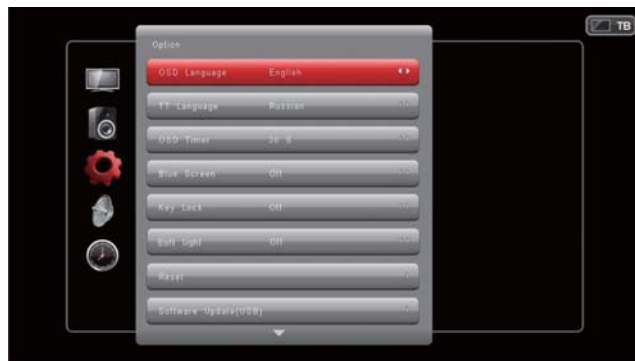

OSD Language - Язык экранного меню. Установите свой язык.

TT Language - Язык телетекста. Установите подходящий язык телетекста.

Aspect Ratio - Формат экрана. Выделите данный параметр и нажмите кнопку ENTER, чтобы перейти в дополнительное меню, где вы сможете выбрать нужное разрешение.

ПРИМЕЧАНИЕ:

Если телевизор находится в режиме ПК, то доступны только форматы 4:3 и 16:9.

Blue Screen - Синий фон при отсутствии сигнала. Вы можете активировать (On) или отключить (Off) функцию.

Key Lock - Блокировка кнопок. Вы можете активировать (On) или отключить (Off) функцию.

Soft Light - Нажмите кнопку "▲/▼", чтобы выбрать «Мягкий свет», а затем нажмите кнопку "Ввод", чтобы установить соответствующие опции настройки и выключения

Reset - Восстановление заводских настроек. Выделите данный параметр и нажмите кнопку ENTER. В открывшемся окне выберите значение «YES», чтобы подтвердить восстановление заводских настроек, или значение «NO», чтобы отменить операцию.

Software Update (USB) - Обновление программы (USB). Чтобы произвести обновление программного обеспечения телевизора, необходимо подключить к разъёму USB накопитель с записанной на

него прошивкой, выделить данный пункт меню и нажать кнопку ENTER.

First Time Installation – Меню первичной установки. Выделите данный параметр и нажмите кнопку ENTER, чтобы перейти в меню первичной установки.

МЕНЮ НАСТРОЕК ТЕЛЕКАНАЛОВ (ATV CHANNEL)



Auto Tuning – Автоматический поиск. Чтобы провести автоматический поиск телеканалов, выделите данный параметр кнопками ▲▼, затем нажмите кнопку ENTER.

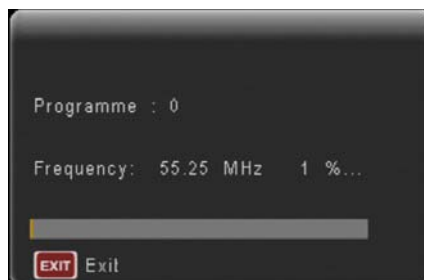

Система начнет автоматический поиск и сохранение телеканалов, что может занять длительное время.

ПРИМЕЧАНИЕ:

Если вам нужно остановить автоматический поиск, нажмите кнопку MENU.

Чтобы закрыть окно поиска, нажмите кнопку EXIT.

ATV Manual Tuning – Поиск телеканалов вручную. Чтобы провести поиск телеканалов вручную, выделите параметр ATV Manual Tuning кнопками ▲▼, затем нажмите кнопку ENTER, чтобы перейти в дополнительное меню.



Current CH – Текущий телеканал. Кнопками ►◀ установите номер телеканала, с которого вы хотите начать поиск.

Color System – Система цветности. Установите систему цветности в соответствии с местными стандартами телетрансляции.

Sound System – Система звука. Установите систему звука в соответствии с местными стандартами телетрансляции.

Fine-Tune – Точная настройка. Кнопками ►◀ вы можете выполнить точную настройку на частоту.

AFC – Автоматическая регулировка частоты. Вы можете активировать или отключить функцию.

Search – Поиск. После того, как все параметры поиска будут установлены, выделите эту строку и нажмите кнопку ► или ◀.

Programme Edit – Редактирование каналов. Выделите данный параметр и нажмите кнопку ENTER, чтобы перейти в дополнительное меню.

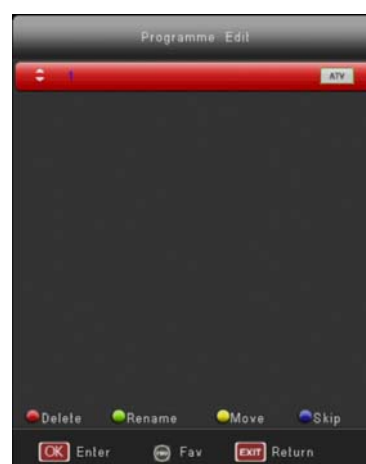

Кнопками навигации выделите номер канала, который вы хотите отредактировать.

Два раза нажмите КРАСНУЮ кнопку, чтобы удалить выбранный канал.

РУКОВОДСТВО ПО ЭКСПЛУАТАЦИИ

Нажмите ЗЕЛЕНУЮ кнопку, чтобы переименовать выбранный канал. В открывшемся окне кнопками ►◀ выбирайте редактируемые символы, затем кнопками ▲▼ выбирайте нужные символы. По окончании еще раз нажмите ЗЕЛЕНУЮ кнопку.

Нажмите ЖЕЛТУЮ кнопку, чтобы переместить канал. Затем кнопками навигации выберите позицию, куда вы хотите переместить данный канал. Нажмите ЖЕЛТУЮ кнопку еще раз, чтобы подтвердить операцию.

Нажмите СИНЮЮ кнопку, чтобы установить на телеканал пропуск. Если на телеканал установлен пропуск, то при переключении телеканалов кнопками CH+/CH-, он будет пропущен, тем не менее, вы сможете переключиться на него с помощью цифровых кнопок. Чтобы снять пропуск с телеканала, выделите его кнопками навигации и нажмите СИНЮЮ кнопку.

МЕНЮ НАСТРОЕК ПК (PC)



ПРИМЕЧАНИЕ:

Данное меню доступно, только если телевизор находится в режиме PC.

Auto Adjust – Автоподстройка. Выберите этот параметр и нажмите кнопку ENTER, тогда система автоматически настроит параметры изображения на экране для режима ПК. Вы также можете выполнить автоподстройку, нажав кнопку AUTO на пульте ДУ.

Horizontal-Pos. – Положение изображения по горизонтали. Выполните настройку кнопками ►◀.

Vertical Pos. – Положение изображения по вертикали. Выполните настройку кнопками ►◀.

Clock – Частота дискретизации. Выполните настройку кнопками ►◀.

Phase – Фаза. Выполните настройку кнопками ►◀.

ВОСПРОИЗВЕДЕНИЕ С USB УСТРОЙСТВ

ПЕРЕХОД В РЕЖИМ USB И ВЫХОД ИЗ НЕГО

Устройство поддерживает воспроизведение изображений, аудио и видео файлов и текстов, записанных на USB накопитель. Подключите накопительное устройство USB к соответствующему разъему телевизора.

Нажмите кнопку SOURCE, чтобы открыть меню источников сигнала. Кнопками ▲▼ выберите режим Media, затем нажмите кнопку ENTER для подтверждения. Тогда на экране отобразится главное меню режима воспроизведения Media.

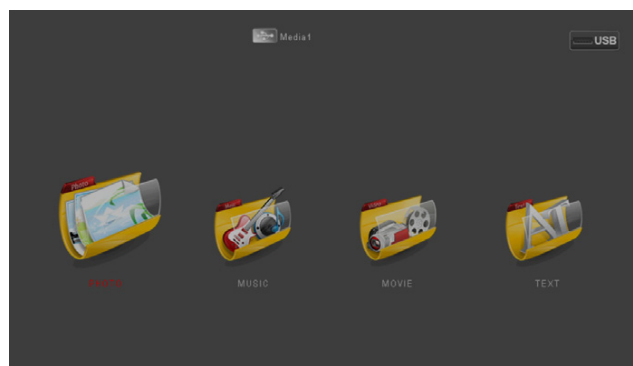

Чтобы выйти из режима Media, аналогичным образом выберите какой-нибудь другой источник сигнала.

ПРИМЕЧАНИЕ:

Некоторые USB накопители могут не поддерживаться телевизором. В этом случае используйте другой, совместимый USB накопитель данных.

ПРОСМОТР ИЗОБРАЖЕНИЙ

В главном меню воспроизведения кнопками ►◀ выберите тип файлов **PHOTO** (ФОТО), затем нажмите кнопку ENTER для подтверждения.

Кнопками навигации выберите нужное устройство USB и нажмите кнопку ENTER для подтверждения.

На экране отобразится список всех папок с изображениями и изображений, записанных в память накопителя. Кнопками навигации выбирайте нужные папки нажимайте кнопку ENTER, чтобы их открыть. Чтобы вернуться в главное меню, выделите значок «Return» («Назад»).

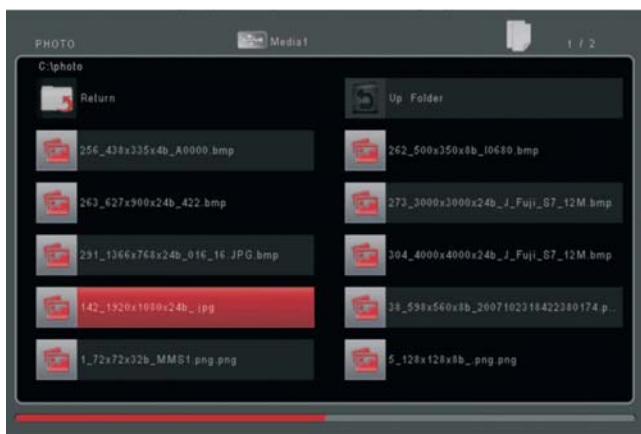

Выберите нужный файл и нажмите кнопку ENTER, чтобы просмотреть изображение на весь экран.

Нажмите кнопку ▼, чтобы в нижней части экрана отобразилась панель управления. Кнопками ►◀ выбирайте значки, соответствующие нужным функциям, и нажимайте кнопку ENTER для подтверждения.

Чтобы скрыть панель управления, нажмите кнопку ▼ еще раз.

ВОСПРОИЗВЕДЕНИЕ МУЗЫКИ

В главном меню воспроизведения кнопками ►◀ выберите тип файлов **MUSIC** (МУЗЫКА), затем нажмите кнопку ENTER для подтверждения.

Кнопками навигации выберите нужное устройство USB и нажмите кнопку ENTER для подтверждения.

На экране отобразится список всех папок с музыкальными файлами и музыкальных файлов, записанных в память накопителя. Кнопками навигации выбирайте нужные папки нажимайте кнопку ENTER, чтобы их открыть. Чтобы вернуться в главное меню, выделите значок «Return» («Назад»).

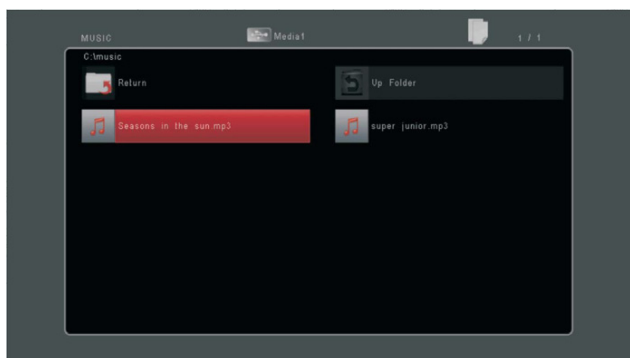

Выберите нужный файл и нажмите кнопку ENTER, чтобы начать его воспроизведение.

Нажмите кнопку ▼, чтобы в нижней части экрана отобразилась панель управления. Кнопками ►◀ выбирайте значки, соответствующие нужным функциям, и нажимайте кнопку ENTER для подтверждения.

Чтобы скрыть панель управления, нажмите кнопку ▼ еще раз.

ВОСПРОИЗВЕДЕНИЕ ВИДЕО

В главном меню воспроизведения кнопками ►◀ выберите тип файлов **MOVIE** (ФИЛЬМЫ), затем нажмите кнопку ENTER для подтверждения.

Кнопками навигации выберите нужное устройство USB и нажмите кнопку ENTER для подтверждения.

На экране отобразится список всех папок с видео файлами и видео файлов, записанных в память накопителя. Кнопками навигации выбирайте нужные папки нажимайте кнопку ENTER, чтобы их открыть. Чтобы вернуться в главное меню, выделите значок «Return» («Назад»).

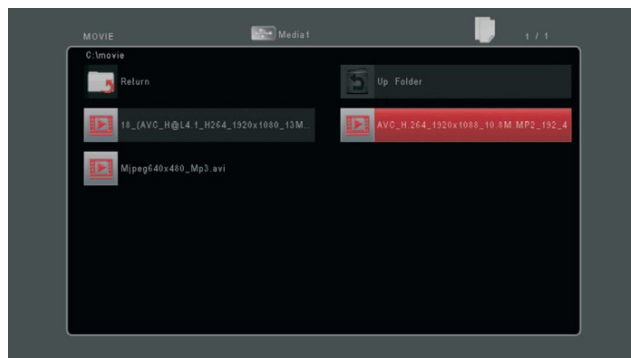

Выберите нужный файл и нажмите кнопку ENTER, чтобы начать его воспроизведение.

Нажмите кнопку ▼, чтобы в нижней части экрана отобразилась панель управления. Кнопками ►◀ выбирайте значки, соответствующие нужным функциям, и нажимайте кнопку ENTER для подтверждения.

Чтобы скрыть панель управления, нажмите кнопку ▼ еще раз.

РУКОВОДСТВО ПО ЭКСПЛУАТАЦИИ

ПРОСМОТР ТЕКСТОВ

В главном меню воспроизведения кнопками ►◄ выберите тип файлов **ТЕХТ** (ТЕКСТЫ), затем нажмите кнопку ENTER для подтверждения.

Кнопками навигации выберите нужное устройство USB и нажмите кнопку ENTER для подтверждения.

На экране отобразится список всех папок с текстовыми файлами и текстовых файлов, записанных в память накопителя. Кнопками навигации выберите нужные папки нажимайте кнопку ENTER, чтобы их открыть. Чтобы вернуться в главное меню, выделите значок «Return» («Назад»).

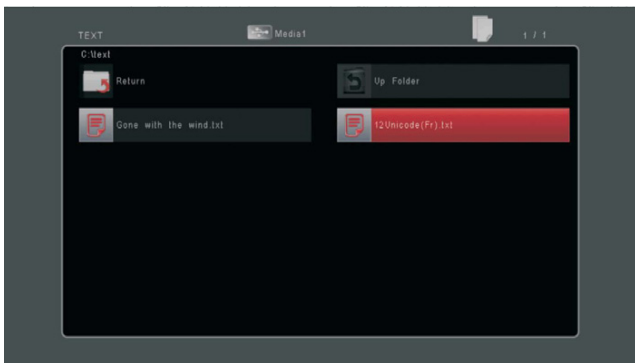

Выберите нужный файл и нажмите кнопку ENTER, чтобы открыть текст на весь экран.

Нажмите кнопку ▼, чтобы в нижней части экрана отобразилась панель управления. Кнопками ►◄ выбирайте значки, соответствующие нужным функциям, и нажимайте кнопку ENTER для подтверждения.

Чтобы скрыть панель управления, нажмите кнопку ▼ еще раз.

ПОИСК И УСТРАНЕНИЕ ПРОСТЫХ НЕИСПРАВНОСТЕЙ

Перед обращением в сервисный центр просмотрите следующую таблицу и попытайтесь самостоятельно устранить неисправность в соответствии с рекомендациями в таблице.

Признаки	Возможная причина	Решение
Телевизор не включается.	1. Не подключен кабель питания. 2. Отсутствует питание.	1. Подключите кабель питания. 2. Включите питание переключателем питания.
Отсутствует изображение, отсутствует звук.	1. Не подсоединена антенна. 2. Телевизор выключен. 3. Неправильно выбран источник сигнала.	1. Убедитесь, что к телевизору подключена телевизионная антенна. 2. Включите телевизор. 3. Последовательно нажимайте кнопку SOURCE на пульте ДУ, чтобы установить режим ТВ.
Плохое качество изображения, звук нормальный.	1. Не подсоединена антенна. 2. Проблемы с трансляцией телеканала. 3. Контраст, резкость или насыщенность цветов настроены неправильно.	1. Убедитесь, что к телевизору подключена телевизионная антенна. 2. Попробуйте переключиться на другой канал. 3. Отрегулируйте контраст, резкость и насыщенность цветов.
Изображение черно-белое	1. Контраст, резкость или насыщенность цветов настроены неправильно. 2. Трансляция черно-белая. 3. Телеканал не настроен.	1. Отрегулируйте контраст, резкость и насыщенность цветов. 2. Попробуйте переключиться на другой телеканал. 3. Проведите точную настройку телеканала.
Изображение и/или звук с помехами.	1. Источник сигнала или сигнальный кабель низкого качества. 2. Рядом с телевизором находится оборудование, которое приводит к появлению помех.	1. Используйте качественный источник сигнала или сигнальный кабель. 2. Уберите это оборудование подальше от телевизора.
Отображается синий фон.	Отсутствует сигнал на входе. Кабель не подсоединен или подсоединен неправильно.	Правильно подсоедините кабель.
1. Изображение нечеткое, подрагивает или с черными горизонтальными полосами (в режиме ПК). 2. Изображение не центровано.	Настройки изображения выполнены неправильно.	В экранном меню выберите пункт Автоподстройка для выполнения автоматической настройки, а также отрегулируйте настройки частоты и фазы дискретизации в настройках для ПК.
Не работает пульт дистанционного управления.	Элементы питания разрядились или неправильно установлены.	1. Убедитесь, что при установке элементов питания соблюдена полярность. 2. Убедитесь, что другие объекты не препятствуют прохождению инфракрасного сигнала. 3. Замените элементы питания.

РУКОВОДСТВО ПО ЭКСПЛУАТАЦИИ

Типичные искажения изображения ТВ



Изображение с «хлопьями». Обычно причина в слабом сигнале. Отрегулируйте антенну или поставьте усилитель антенны.



Изображение с кривыми линиями и дрожит. Обычно это вызвано электромагнитным излучением работающих вблизи приборов (фенов, мобильных телефонов, радиоприемников или радиопередатчиков).



Изображение двойится или имеется «паразитное» изображение. Обычно это связано с тем, что сигнал отражается от высоких зданий. Измените направление антенны или поднимите ее повыше.



Диагональные полосы и «елочки» на изображении, часть изображения отсутствует. Обычно это вызвано использованием рядом с телевизором электрооборудования (в больнице).

ПРИМЕЧАНИЕ:

Описанные дефекты изображения могут быть также вызваны низким качеством кабеля, по которому поступает сигнал кабельного телевидения.

Жидкокристаллический телевизор – это высокотехнологическое изделие. Экран телевизора содержит несколько миллионов тонкопленочных транзисторов, что обеспечивает идеальное и живое изображение. Иногда на экране телевизора могут появиться несколько неактивных пикселей в форме фиксированных точек синего, зеленого, красного, черного или белого цвета. Имейте в виду, что это не оказывает влияния на работоспособность телевизора и не является дефектом.

Все LCD панели телевизоров SUPRA соответствуют классу II по ISO 13406-2

Стандартом ISO 13406-2 определены 4 класса качества LCD в зависимости от количества дефектных пикселей. Большинство жидкокристаллических телевизоров и дисплеев ведущих мировых производителей соответствуют допуску класса II.

Классификация жидкокристаллических дисплеев в зависимости от числа дефектных элементов изображения приведена в таблице 1.

Стандарт ISO 13406-2 различает 4 типа дефектных пикселей

Тип 1 – постоянно горящие пиксели (белые);

Тип 2 – постоянно негорящие пиксели (чёрные);

Тип 3 – пиксели с другими дефектами, включая дефекты сабпикселей и ячеек RGB, составляющих пиксель. Это означает постоянно горящие красные, зеленые и синие пиксели;

Тип 4 - (группа дефектных пикселей) – несколько дефектных пикселей в квадрате 5x5 пикселей.

Режимы ПК, устанавливаемые в случае подключения к компьютеру с помощью VGA-кабеля, полностью соответствуют стандартным режимам, однако использование кабеля или адаптера низкого качества может ухудшить качество изображения.

Таблица 1. Допустимое число дефектных пикселей на миллион пикселей

Класс	ТИП -1	ТИП- 2	ТИП- 3	Число кластеров, содержащих более 1 дефекта типа 1 или типа 2	Число кластеров, содержащих более 1 дефекта типа 3
II	2	2	5	0	2

БЕЗОПАСНОЕ СНЯТИЕ С ЭКСПЛУАТАЦИИ



электроприборы
утилизации.

Вы можете помочь в защите окружающей среды. Пожалуйста, помните, что нужно соблюдать местные нормативные требования: сдавайте неработающие в специальные центры

РУКОВОДСТВО ПО ЭКСПЛУАТАЦИИ

ТЕХНИЧЕСКИЕ ХАРАКТЕРИСТИКИ

STV-LC32440WL

Напряжение питания: 100-240 В переменного тока ~ 50/60 Гц

Потребляемая мощность: 60Вт

Потребляемая мощность в режиме ожидания: менее 0,5Вт

Мощность динамиков: не менее 6 Вт x 2

Диагональ экрана: 32" (81см)

Формат экрана: 16:9

Максимальное разрешение экрана: 1366 x 768 точек

Яркость: 400кд/м²

Динамическая контрастность: 80000:1

Время отклика: 6,5мс

Сопротивление антенного входа: 75 Ом

Диапазон частот: 46,25 МГц – 855,25 МГц (аналоговое)

Система цвета и звука (ТВ): PAL: I, BG, DK; SECAM: D/K, BG

Система цвета (видео вход): PAL, NTSC, SECAM

Количество каналов: 200

Габаритные размеры с подставкой (ДхШхВ):
738x495.3x209 мм

Вес нетто: 6,6 кг

Настенное крепление по стандарту VESA 200 x 200 мм

УСЛОВИЯ ЭКСПЛУАТАЦИИ:

Температура воздуха: от 10°C до +40°C

Атмосферное давление: 760 ± 30 мм рт. ст

Относительная влажность воздуха: от 20 до 80%

Температура хранения: от -15°C до +45°C

Влажность хранения: 10-90%

РАЗРЕШЕНИЕ ПО РАЗЛИЧНЫМ ВХОДАМ:

ВХОД RGB

Режим	Разрешение	Частота строк, кГц	Частота кадров, Гц
DOS	720x400	31,5	70
VGA	640x480	31,5	60
SVGA	800x600	37,9	60
XGA	1024x768	48,4	60
WXGA	1360x768	47,7	60
WXGA	1920x1080	67,5	60

ПРИМЕЧАНИЕ:

Модели с диагональю 32 дюймов не поддерживают режим WXGA 1920x1080.

ВХОД HDMI

Режим	Разрешение	Частота строк, кГц	Частота кадров, Гц
VGA	640x480	31,47	59,94
480i	720x480i	15,73	59,94/60
576i	720x576i	15,63	50
480p	720x480p	31,47	59,94/60
576p	720x576p	31,26	50
720p	1280x720p	37,50 44,96	50 59,94/60
1080i	1920x1080i	28,13 33,75	50 59,94/60
1080p	1920x1080p	56,25 67,5	50 59,94/60

КОМПОНЕНТНЫЙ ВХОД YPbPr

Режим	Разрешение	Частота строк, кГц	Частота кадров, Гц
480i	720x480i	15,73	59,94/60
576i	720x576i	15,63	50
480p	720x480p	31,47	59,94/60
576p	720x576p	31,26	50
720p	1280x720p	37,50 44,96	50 59,94/60
1080i	1920x1080i	28,13 33,75	50 59,94/60
1080p	1920x1080p	56,25 67,5	50 59,94/60

ПРИМЕЧАНИЕ:

В соответствии с постоянным усовершенствованием технических характеристик и дизайна, возможно внесение изменений без предварительного уведомления.

РУКОВОДСТВО ПО ЭКСПЛУАТАЦИИ

ИНФОРМАЦИЯ О СЕРТИФИКАЦИИ

Товар сертифицирован в соответствии с законом «О защите прав потребителей».

Срок службы изделия: 5 лет

Гарантийный срок: 1 год

Благодарим Вас за выбор техники SUPRA.

Компания-производитель оставляет за собой право вносить изменения в конструкцию, дизайн и комплектацию товара без предварительного уведомления, если данные изменения направлены на улучшение его эксплуатационных характеристик.

Центральный авторизованный сервисный центр: ООО «ВипСервис»,
г. Москва, пос. Мосрентген, Институтский пр., д.2

Список сервисных центров прилагается (см. вкладыш)

Компания производитель оставляет за собой право, без предварительного уведомления, вносить изменения в список авторизованных сервисных центров, включая изменения адресов и телефонов существующих.

Адрес ближайшего СЦ вы можете узнать по телефону горячей линии 8-800-100-333-1 или на сайте www.supra.ru, а так же отправив запрос на supra@supra.ru

Единая справочная служба: 8-800-100-3331, e-mail: service@deltael.ru

ПРОИЗВОДИТЕЛЬ: