

# DEUS<sup>®</sup> V5



MDREGI  N



СДЕЛАНО ВО ФРАНЦИИ

РУКОВОДСТВО ПОЛЬЗОВАТЕЛЯ





<b>ТЕХНИЧЕСКАЯ СПРАВКА</b> — стр. 2	
<b>КОМПЛЕКТАЦИЯ, СБОРКА</b> — стр. 3	<b>БЕСПРОВОДНЫЕ НАУШНИКИ</b>
	Меню — стр. 25
	Дискриминация - Чувствительность - Грунт
	Частота - Кол-во тонов - Громкость - Катушка
<b>ИСПОЛЬЗОВАНИЕ</b>	Подключение новой катушки — стр. 26
Пульт управления — стр. 5	Удаление катушки — стр. 26
Заводские программы-Описание — стр. 6	Заводские программы — стр. 27
Начало работы — стр. 7	Сохранение и удаление программ — стр. 27
	Замена наушников — стр. 27
<b>МЕНЮ</b>	Подкл./Откл. пинпойнтера — стр. 27
Дискриминация — стр. 8	
Фильтр мелкого железа — стр. 9	<b>ПИТАНИЕ - БАТАРЕИ</b>
Чувствительность — стр. 9	Заряд батарей — стр. 28
Частота — стр. 9	Время работы батарей — стр. 28
Громкость железа — стр. 10	Время и процесс зарядки — стр. 28
Скорость — стр. 10	Зарядка — стр. 29
Громкость слабого сигнала — стр. 12	Надежность батарей — стр. 29
Метка — стр. 12	Замена батарей — стр. 30
	Меры предосторожности — стр. 30
<b>ГРУНТ</b>	
Общая информация — стр. 12	<b>МЕНЮ “ПРОФИ”</b>
Ручной режим — стр. 13	Выбор тона — стр. 31
Режим Качать — стр. 14	Питч — стр. 31
Прог.10 Прииск — стр. 14	Полифония — стр. 31
Режим отслеживания — стр. 15	Порог и тональность — стр. 32
Режим Пляж — стр. 15	Ток катушки — стр. 32
	Звуковая перегрузка — стр. 33
<b>СТАТИКА</b> — стр. 16	Сдвиг частот — стр. 33
	Шумодав — стр. 34
<b>ВЫБОР</b>	Метки — стр. 34
Пинпойнтер — стр. 17	Вырезка - Чувств.к грунту - Эффект грунта — стр. 35
Программы пульта управления — стр. 19	
Катушки — стр. 19	<b>ПРАКТИЧЕСКИЕ СВЕДЕНИЯ</b> — стр. 36
Подключение новой катушки — стр. 20	<b>МЕРЫ ПРЕДОСТОРОЖНОСТИ</b> — стр. 37
Удаление катушки — стр. 20	<b>РЕШЕНИЕ ПРОБЛЕМ</b> — стр. 38
Конфигурация — стр. 21	<b>ТЕХНИЧЕСКИЕ ХАРАКТЕРИСТИКИ</b> — стр. 39
Динамики - Подсветка - Контраст — стр. 21	<b>АКСЕССУАРЫ</b> — стр. 40
Настройка часов - Профиль — стр. 21	<b>ЗАПАСНЫЕ ЧАСТИ</b> — стр. 41
Нормализация ID — стр. 22	<b>ЗАВОДСКИЕ ПРОГРАММЫ</b> — стр. 42
Приложение к смартфону — стр. 23	<b>ВАШИ ПРОГРАММЫ</b> — стр. 44
Обновление — стр. 23	<b>РЕКОМЕНДАЦИИ/ЗАКОНЫ</b> — стр. 46
	<b>СООТВЕТСТВИЕ СТАНДАРТАМ</b> — стр. 46

## ПОЗДРАВЛЯЕМ ВАС С ПРИОБРЕТЕНИЕМ МЕТАЛЛОИСКАТЕЛЯ XR И ДОБРО ПОЖАЛОВАТЬ В МИР ОТКРЫТИЙ И ИССЛЕДОВАНИЙ!

Вы приобрели высокотехнологичный детектор с исключительными поисковыми характеристиками, спроектированный и произведенный во Франции. Таким образом, Вы помогаете нашей компании проводить дальнейшие исследования в области приборного поиска. Благодарим Вас за это!

## ТЕХНИЧЕСКАЯ СПРАВКА

XR Deus - инновация в области металлопоиска, которая предлагает уникальный дизайн на базе 3 элементов, взаимодействующих между собой при помощи радиосвязи. Поисковая катушка, блок управления и наушники функционируют независимо друг от друга, работая на очень компактных литиевых батареях высокой емкости.

Ультраминиатюрные микросхемы в поисковой катушке оцифровывают и анализируют сигналы. Затем данные отправляются в наушники и в блок управления в режиме реального времени посредством цифровой радиосвязи. Так исключается подача сигнала по кабелю, а значит, улучшается качество сигналов.

Внедрение составляющих из области передовых технологий, таких, как использование научной аппаратуры, позволило нам создать мощный, быстрый, легкий, компактный детектор со всевозможными функциями управления.

Новичок Вы или опытный поисковик, Deus позволит Вам решать - менять или не менять его настройки. Мощные предустановленные заводские программы позволяют всем пользователям начать поиск немедленно, в то время как поисковики, достигшие уровня эксперта, могут выбрать параметры более тонких настроек с помощью интуитивно понятного интерфейса.

То, что называется в данном руководстве пультом управления, фактически означает пользовательский интерфейс, называемый блоком управления у других металлоискателей. Он позволяет использовать множество функций через графический интерфейс. Также через него ведется обновление программного обеспечения через USB-кабель (через интернет).

Deus также исключителен тем, что может работать без пульта управления, только с катушкой и беспроводными наушниками, для достижения еще большей компактности и легкости.

Как и у пульта управления, у наушников есть все компоненты, необходимые на поиске, это настоящий блок управления сам по себе, но ультраминиатюрный и влагозащищенный. Они берут на себя функцию управления металлоискателем в отсутствие наушников. С помощью наушников вы можете включить Deus, выключить его, изменить главные настройки - чувствительность, дискриминацию, баланс грунта, тональность, частоту (от 4 до 80 кГц в зависимости от выбранной катушки), громкость и т.д., а также выбрать заводскую программу или настроенную вами ранее при помощи пульта управления.

Производительность металлоискателя одинаковая при работе и с пультом, и с наушниками!

Ну и наконец, запатентованная штанга XR сочетает в себе преимущества S-образной штанги и прямой телескопической штанги. Поэтому вы сможете уменьшить или увеличить ее за несколько секунд, а также мгновенно поменять катушку. Ее удобная конструкция обеспечивает комфорт для пользователя: длина регулируется с шагом в миллиметр, улучшен угол наклона и сделана резиновая рукоять для более крепкого захвата.

**Вот Вы и готовы к новым приключениям!**

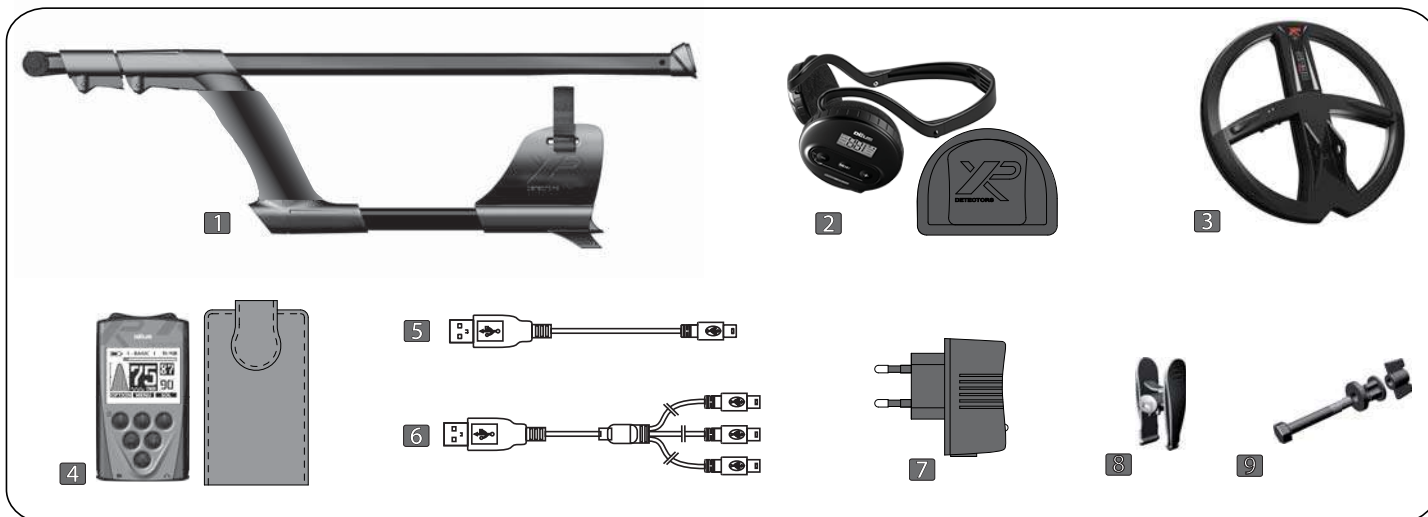

В коробке вашего металлоискателя Deus содержатся следующие предметы:

- 1 Одна телескопическая штанга
- 2 Один комплект беспроводных наушников в специальном пенале
- 3 Одна поисковая катушка с защитой
- 4 Один пульт управления с чехлом
- 5 Соединительный кабель USB/mini (1 штекер)
- 6 Соединительный кабель USB/mini (3 штекера)
- 7 Одно зарядное устройство-трансформер
- 8 Одна клипса для подзарядки катушки
- 9 Один набор крепления катушки (2 болта, 2 гайки, прокладки)

## СБОРКА

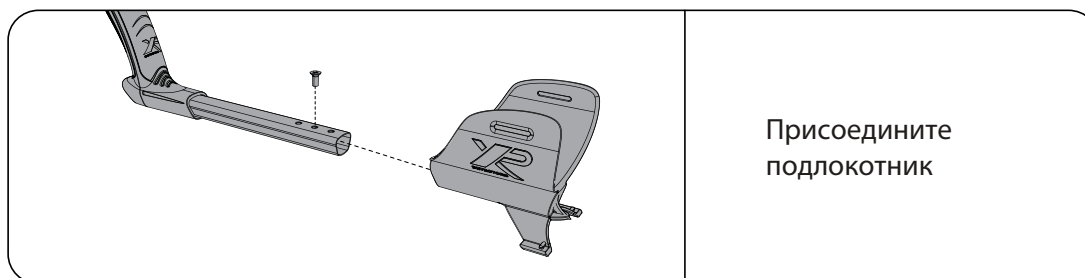

Присоедините подлокотник



1 Уберите защитное покрытие

2 Вставьте пульт управления

3 Зафиксируйте пульт управления

## СТАНДАРТНАЯ КАТУШКА

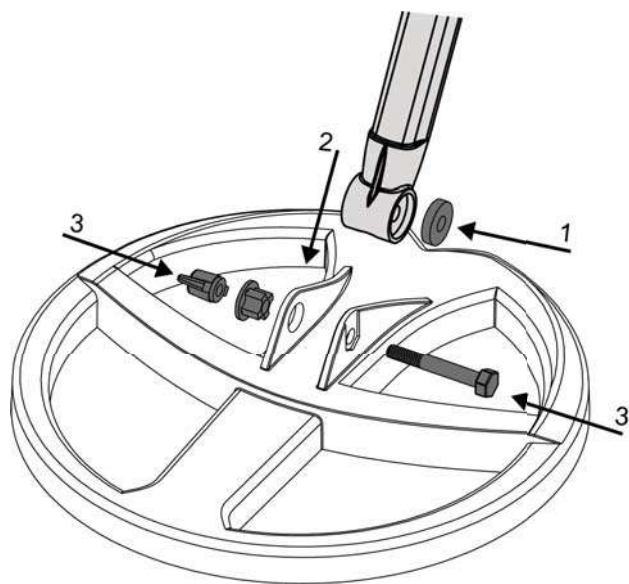

### Присоединение катушки

- 1** Вставьте резиновую прокладку в отверстие нижней штанги.
- 2** Вставьте штангу так, чтобы отверстия нижней штанги и катушки находились на одной линии.
- 3** Вставьте болт и заверните гайку.

## ВЫСОКОЧАСТОТНАЯ КАТУШКА HF

01

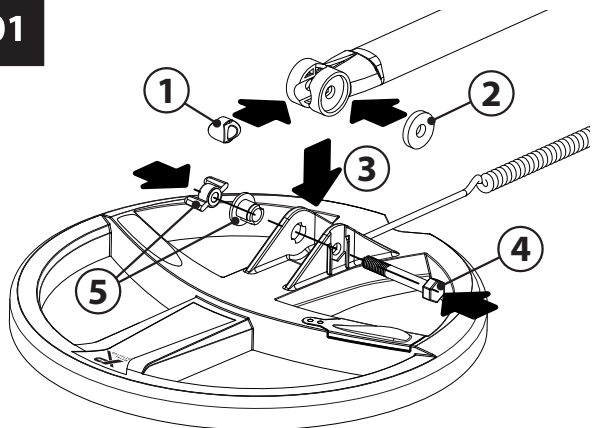

02

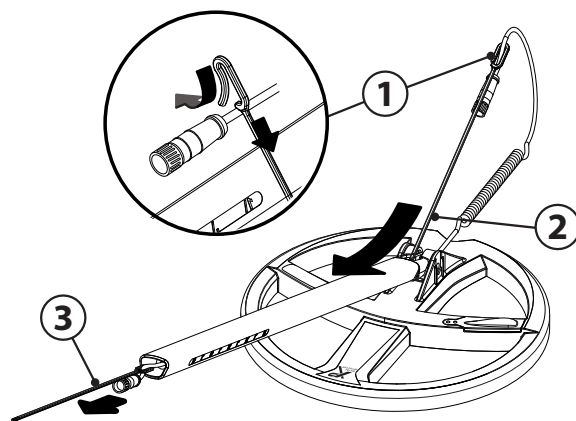

03

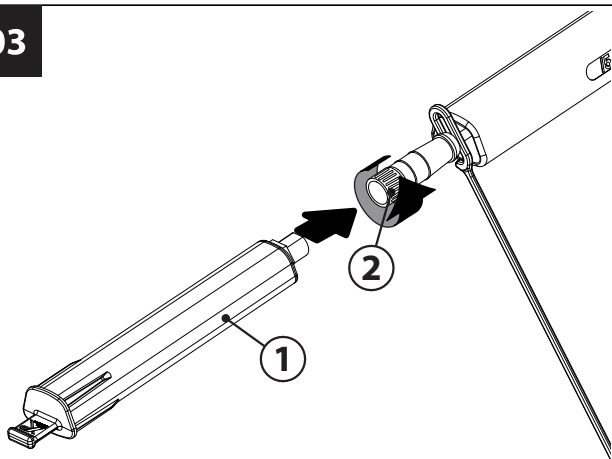

04

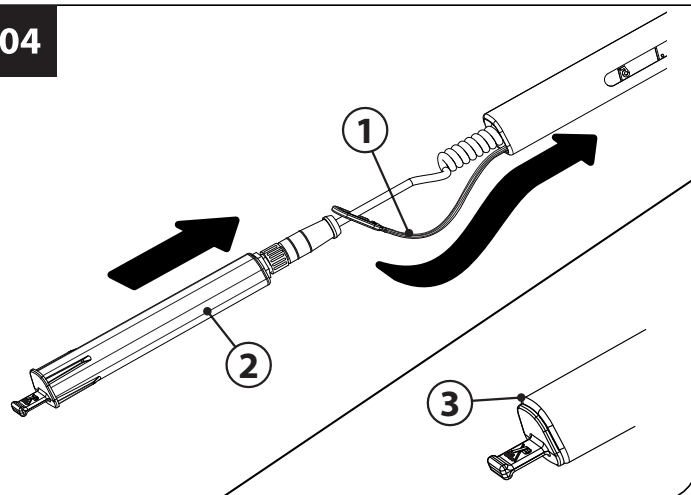

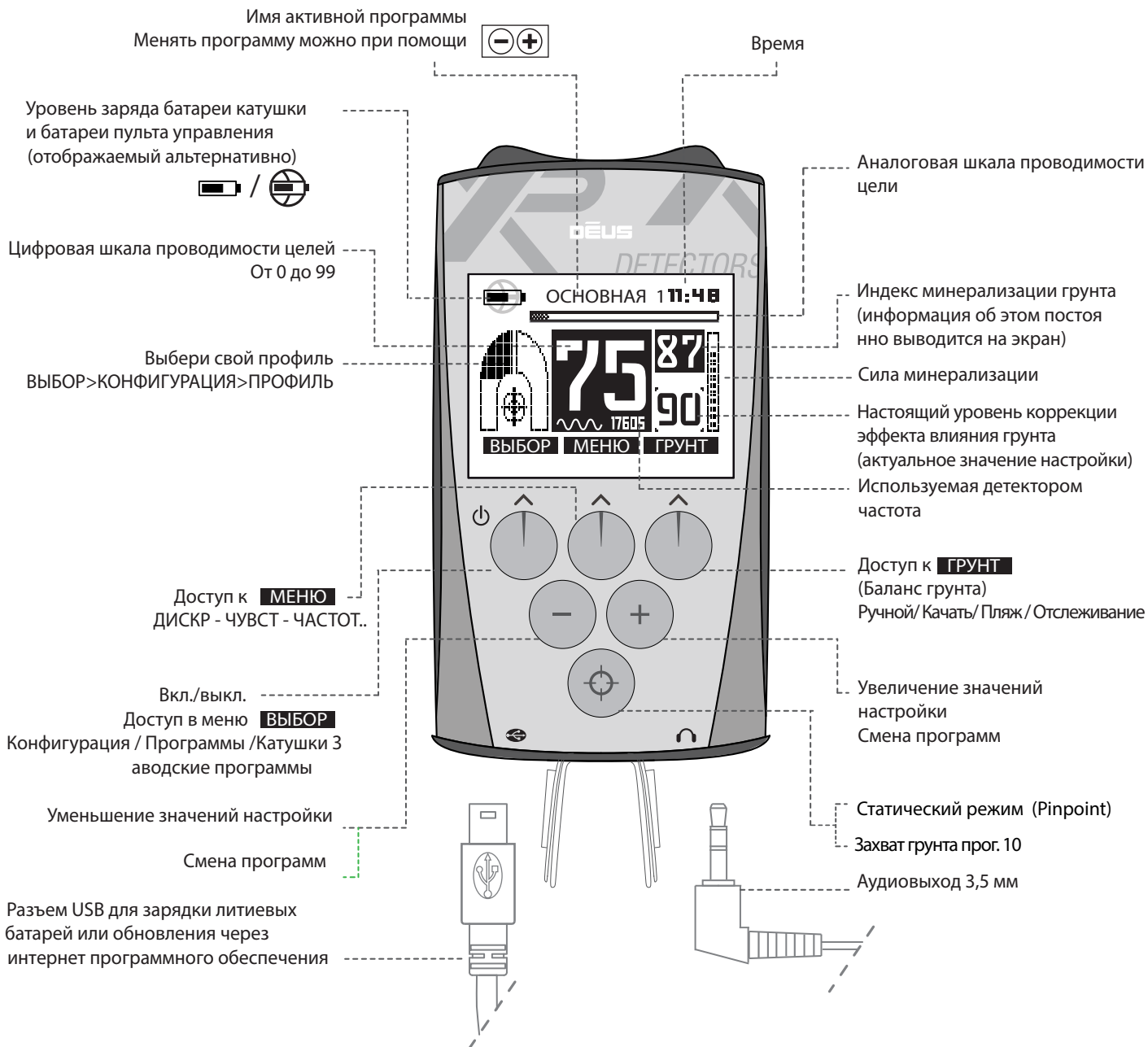

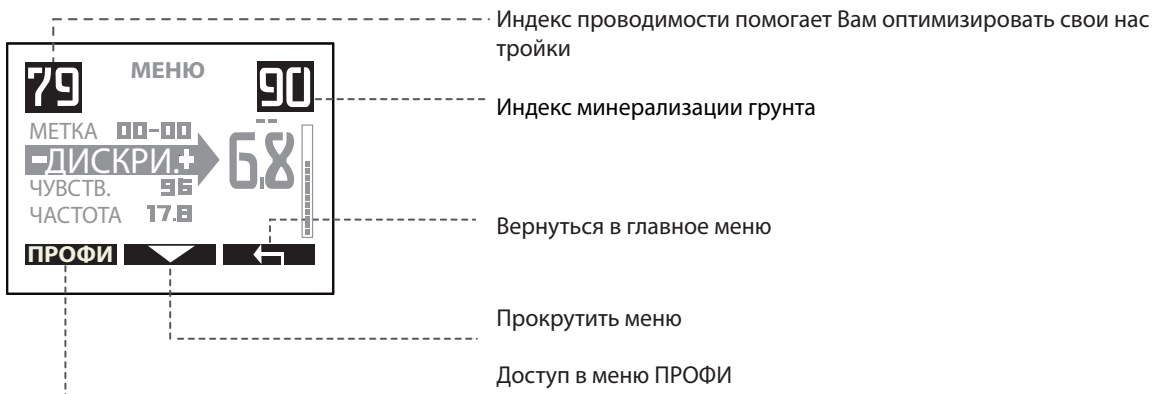

Пример второй страницы



- 1 - ОСНОВНАЯ ----- Для общего использования.
- 2 - GM POWER ----- Настройки, как у детектора XP Gold Maxx Power, мощного и быстрого.
- 3 - ДЕУС БЫСТРО ----- Более быстрый отклик на мелкие цели в замусоренной железом почве или на глубине в минерализованной почве.
- 4 - ПИТЧ ----- Высота тона зависит от частоты и соответствующей силе сигнала амплитуды.
- 5 - G-MAXX ----- Средняя скорость, более эффективная при поиске больших предметов и монет с высокой проводимостью.
- 6 - ГЛУБИНА ----- Проф. настройка для обнаружение крупных целей с настраиваемой дискриминацией и специфическим прохождением сигнала.
- 7 - МОКРЫЙ ПЛЯЖ ----- Мокрый пляж, но корректировка по балансу грунта на месте необходима либо методом накачки, либо вручную (стр.13)
- 8 - СУХОЙ ПЛЯЖ ----- Для поиска на сухом песке пляжа.
- 9 - ГОРЯЧАЯ ----- Горячая программа проф. поиска - программа для того, чтобы найти всё. Создана на базе полифонии и очень низкой дискриминации. Программа с четким ответом и точной информацией о цели.
- 10 - ПРИИСК ----- ПРИИСК использует другой метод обнаружения, созданный специально для почв с высокой минерализацией, где часто встречаются и находятся золотые самородки. В таких условиях цели могут звучать как железные объекты или как шум от минерализации, особенно если лежат на глубине. Чтобы металлоискатель видел их глубже, ПРИИСК использует режим "Все металлы", чтобы охватить ту зону, которая обычно не охватывается. Вместо того, чтобы отклонить все сигналы от грунта, как остальные детекторы, программа отклонит только некоторые значения, что означает более успешный поиск для вас.

Чтобы облегчить настройку баланса грунта (очень важный параметр), нажмите  и вы увидите значение грунта в данный момент. В этой программе некоторые параметры настройки заменены другими, такими, как:

ФИЛЬТР М Ж (Фильтр мелкого железа) - диапазон дискриминации от 0 до 5. Применяется только к целям, которые дают мощные сигналы - обычно это лежащие у поверхности железные цели. Не отсекает глубокие цели, которые могут определяться, как железо в минерализованной почве, что гарантирует то, что хорошие цели не будут отклонены по ошибке.

Чтобы немедленно узнать значение грунта (захват) нужно всего лишь нажать на , покачивая катушку вверх-вниз от земли.

ПРИМЕЧАНИЕ: Отображение проводимости на дисплее позволяет комфортно работать в режиме "Все металлы".



После подзарядки прибора (стр. 29)



**1**  
Включите блок управления  
уберите катушку от металла



**2**  
Вкл./выкл. динамик



**3**  
Включите наушники



Жидкокристаллический индикатор катушки производит 20 длительных вспышек, что показывает его выход из спящего режима и нахождение в процессе подстройки. Как только подстройка окончена, с катушкой можно приступать к работе. Теперь индикатор будет вспыхивать каждую секунду.

Когда катушка находится в спящем режиме, ее индикатор вспыхивает каждые 4 секунды, в то время как после включения он загорается каждую секунду.

По умолчанию Вы начинаете работать в заводской программе - Основная.

Если Вы желаете опробовать 9 остальных заводских программ, просто

прокрутите список с помощью кнопок



### Для того, чтобы выключить DEUS

**1** Две секунды удерживайте кнопку  на блоке управления.

**2** Нажмите левую и правую кнопку  на наушниках.

**ПРИМЕЧАНИЕ:** Не включайте Deus, если катушка находится вблизи металлической поверхности, внутри автомобиля или при сложенной штанге, так как это может влиять на процесс подстройки и привести к сбоям в работе прибора. Если такое все же произошло, выключите Deus, а затем включите снова, но на расстоянии от металлических предметов. Тем не менее, данные сбои не представляют опасности для оборудования и его электроники.

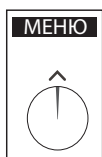

Внесение изменений в основные настройки металлоискателя.

- 1 Нажмите **МЕНЮ**
- 2 Прокрутите список подменю с помощью

## ДИСКРИМИНАЦИЯ



- 1 Установите уровень дискриминации кнопками
- 2 Нажмите для возврата в главное меню.

Дискриминация позволяет отсекалть нежелательные цели путем повышения или понижения порогового тона, выше которого производится дифференциация по типу металла. Шкала проводимости, показанная ниже, поможет лучше понять соответствующие разным типам металлов диапазоны и увидеть, как с типом металла соотносится реальная **цифра на дисплее пульта управления.**

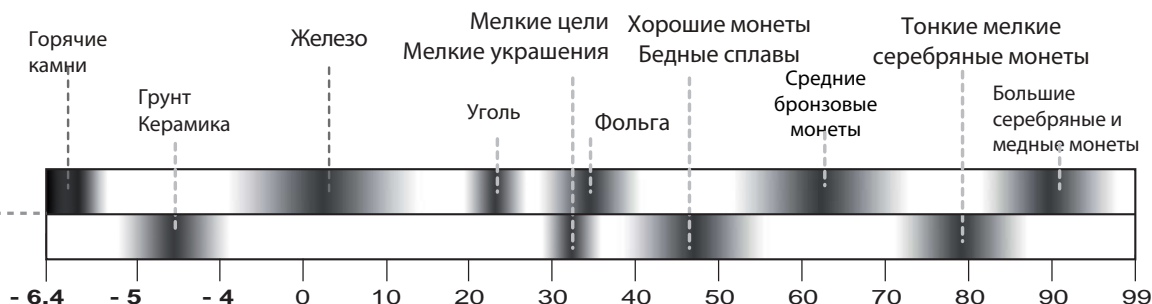

Увеличение значения дискриминации позволяет плавно отсекалть любую цепь, проводимость которой ниже выставленного значения. Например, если Вы установили значение 10, то будут отсекалться железные предметы с проводимостью от 0 до 10. Если Вы желаете отсечь другой мусор с высокой проводимостью, такой, как язычки от пивных банок, свинцовая дробь и гильзы (их проводимость колеблется между значениями 60-75), то следует быть готовым, что будут отсечены цели из благородных металлов с похожим значением проводимости. Если Вы устали от мусора, идентифицируемого на дисплее как цепь с высокой проводимостью, и желаете его отсечь, то лучше это сделать с помощью функции отсекалния МЕТКА (вырезание сектора на шкале проводимости). Для этого существуют два способа. Вначале необходимо задать низкое значение дискриминации между 5 и 10, затем выполнить одно из двух:

- 1) С помощью дисплея визуальнo отсечь диапазон нежелательного предмета.
- 2) С помощью режима ПОЛИФОНИЯ отсечь выбранный тон. В обоих случаях решение копать или не копать цель принимаете Вы.

**ПРИМЕЧАНИЕ:** В зависимости от установленной частоты прибора будут отображаться разные данные о проводимости цели. Значение проводимости зависит от частоты.

**ПРИМЕЧАНИЕ:** Диапазон от 0 до 10 связан с отсекалнием железа. Для большей точности применяются десятичные дроби (от -6,4 до 9,9).

**ПРИМЕЧАНИЕ:** В некоторых меню, в частности при настройке дискриминации, в верхнем левом углу отображается значение проводимости цели, что помогает правильно выбрать уровень дискриминации.

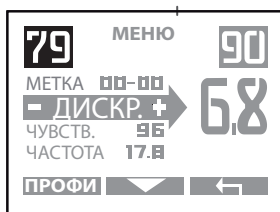

## ФИЛЬТР МЕЛКОГО ЖЕЛЕЗА (прог.10 ПРИИСК)



Программа 10 - ПРИИСК - использует другой механизм дискриминации, называемый ФИЛЬТР М.Ж. (фильтр мелкого железа). Диапазон дискриминации может быть изменен от 0 до 5. Применяется только к целям, которые дают мощные сигналы - обычно это лежащие у поверхности железные цели. Не отсекает глубокие цели, которые могут определяться, как железо в минерализованной почве, что гарантирует то, что хорошие цели не будут отклонены по ошибке. Более высокая дискриминация позволит детектору отсеять и глубокое железо. Помните, что золотые самородки на глубине тоже могут дать железный сигнал, и потому дискриминацию лучше снизить.

## ЧУВСТВИТЕЛЬНОСТЬ



1 Задайте уровень чувствительности (0-99) кнопками

2 Нажмите для выхода из подменю.

Чувствительность упрощенно описывают как настройку, которая отвечает за мощность и глубину металлоискателя. Однако это не совсем так. Как становится понятно из названия настройки, она и правда отвечает за

чувствительность прибора, то есть за то, как он реагирует после поступления сигнала в принимающую катушку. На практике результаты оказываются похожи, так как увеличение чувствительности помогает находить более глубокие и отдаленные цели. Однако подчеркнем, что эта настройка не имеет отношения к силе направленного в землю электрического тока. Обычно уровень чувствительности устанавливается на значениях 70-90. Снижать чувствительность необходимо, если рядом сильные помехи (силовые линии, провода, мобильные телефоны и т.д.)

НЕ ТЕСТИРУЙТЕ свой Deus дома, так как в современных домах и квартирах очень сильны электромагнитные помехи от различных приборов и есть много изделий из металлов.

## ЧАСТОТА



1 Меняйте частоты с помощью кнопок

2 Нажмите чтобы выйти.

Deus предлагает выбор между рабочими частотами для поиска от 4 до 80 кГц в зависимости от выбранной катушки. Выбранная частота позволит вам более точно подогнать прибор к характеристикам грунта и типам выбранных целей.

Ниже приведен краткий список наиболее вероятных целей, которые могут быть обнаружены на выбранной частоте.

4 кГц	Крупные железные и иногда цветные куски. Монеты достаточного размера и проводимости. Все другие цели среднего размера в неминерализованном грунте, не змусоренном железом. Частота хороша для поиска металлолома и военных реликвий.
8 кГц	Основная частота для использования. Монеты и большие куски железа, военные реликвии. Средние и мелкие цели в слабоминерализованной почве.
12-15 кГц	Основная частота для использования. Маленькие монеты. Монеты всех размеров в средне- и высокоминерализованном грунте.
18-80 кГц	Мелкие монеты из любых сплавов и металлов (золото, серебро, медь и др.). Очень тонкие монеты, цели с низкой проводимостью, золотые самородки, свинец, кольца, тонкая алюминиевая фольга. Благодаря дискриминации отсекается уголь. Может быть нестабильной на влажной и неминерализованной почве.

## ГРОМКОСТЬ ЖЕЛЕЗА



1 Установите уровень громкости железа (0-5) 

2 Выход 

У Вас есть возможность контролировать громкость звука низкой тональности, который обычно соответствует железу. Это позволяет сосредоточиться на звуках иной тональности, снизив громкость железа.

С другой стороны, некоторые поисковики предпочитают, чтобы сигналы низкой тональности (от железа) были лучше слышны, так как они знают, что хорошие цели на пределе досягаемости металлоискателя иногда могут звучать низко.

- При значении 0 звук низкой тональности выключен.

- При значении 5 низкий тон ярко выражен по сравнению со средним и высоким.

**ПРИМЕЧАНИЕ:** Если крайнее значение дискриминации установлено очень низко (0 или 2), большинство железных целей начнут откликаться не низким тоном, а средним или высоким, то есть, как в режиме "Все металлы". В таком случае настройка громкости железа бесполезна.

## СКОРОСТЬ



1 Настройте скорость от 1 до 5 с помощью 

2 Выход 

Скорость - жизненно важная настройка, которая определяет работу металлоискателя с точки зрения того, как быстро он анализирует сигнал от обнаруженных целей, лежащих близко друг к другу. Она также известна как реактивность, скорость восстановления, время восстановления.

Если почва содержит большое количество железа, горячих камней или другой минерализованный мусор, глубина обнаружения обычно сокращается. В этих условиях Deus позволяет выбрать высокую скорость восстановления, что помогает увеличить скорость анализа сигналов.

С другой стороны, если грунт относительно чист, то лучше уменьшить скорость восстановления и делать более медленные проводки катушкой, чтобы увеличить чувствительность к глубоко залегающим целям и получать большую глубину обнаружения.

Пользователи, знакомые с работой метаподдетектора XP Gold Maxx Power уже оценили скорость восстановления детекторов XP. И хотя Deus и так имеет достаточную скорость восстановления, у Вас есть возможность сделать прибор еще избирательнее!

Чтобы помочь лучше разобраться со значениями настройки СКОРОСТЬ, Вам следует принять во внимание, что скорость восстановления большинства детекторов на рынке эквивалентна уровню 1 металлоискателя Deus. Gold Maxx Power имеет скорость восстановления, которой соответствует значение 2 у Deus.

### Наиболее вероятные находки при выбранной скорости:

0	Большие железные предметы и монеты в незамусоренном железом грунте.
1	Большие железные предметы и монеты в слабо замусоренном железом грунте. Значение для общего использования
2	Для общего использования на минерализованном замусоренном грунте.
2.5	Для общего использования на сложных замусоренных почвах.
3	Для сложных почв, замусоренных железом, горячими камнями и т.п.
4/5	Очень трудные почвы, сильно замусоренные, с горячими камнями и др.

## СКОРОСТЬ (продолжение)

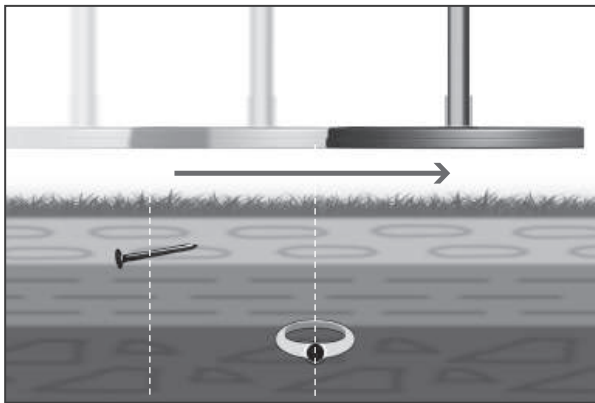

**Пример.** Проведите катушкой как можно ближе к земле сначала над железным предметом, затем - из ценного металла (кольцом).

СКОРОСТЬ

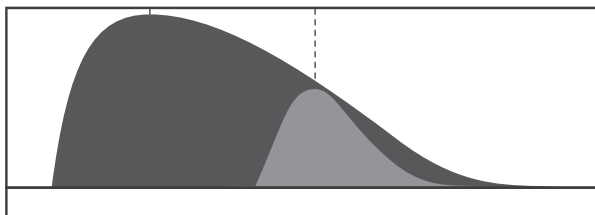

При низком значении скорости детектор тратит значительно больше времени на обнаружение железа, до такой степени, что полностью перекрывается сигнал от хорошего объекта.

Нет звука

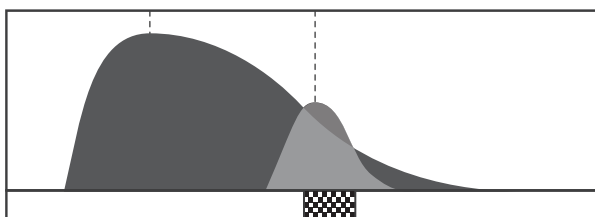

Со средним значением скорости восстановления Вы начинаете слышать сигнал от кольца. Аудиоотклик свидетельствует о находке, но сигнал неясно выражен.

Короткий звук

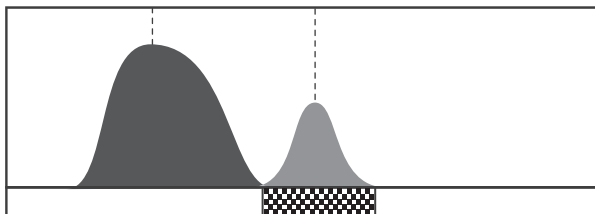

Высокое значение скорости восстановления позволяет уверенно распознать кольцо среди железа. Аудиоотклик свидетельствует о находке, причем сигнал ясно выражен.

Полный звук

Применительно к качеству работы металлоискателя можно сказать, что наибольшая глубина достигается при низких значениях. Однако Вы найдете больше цепей в трудных почвах, если будете использовать средние и высокие значения скорости восстановления. Для оптимальных результатов используйте собственные настройки.

В зависимости от скорости восстановления, Вы заметите, что длина аудиоотклика различается, если провести катушку над цепью:

**Низкая скорость восстановления**  
(от 0 до 2) = продолжительный отклик



**Высокая скорость восстановления**  
(от 2,5 до 5) = короткий отклик

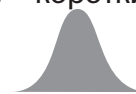

Очевидно, длина любого ложного сигнала (кряканья железа, например) будет, соответственно, тоже отличаться. Таким образом, Вам рекомендуется не изменять слишком часто значения скорости восстановления, так как это может повлиять на Вашу способность различать сигналы от полезных и нежелательных целей.

## ГРОМКОСТЬ СЛАБОГО СИГНАЛА



- 1 Настройте громкость слабого сигнала от 0 до 7
- 2 Выход

Громкость слабого сигнала позволяет вам усилить звучание глубоких целей. Она создает впечатление большей мощности, однако не обеспечивает дополнительной глубины, так как эта настройка влияет только на звуковой диапазон (динамический диапазон звуков). Низкий уровень ГР.СЛАБ дает хорошую глубину.

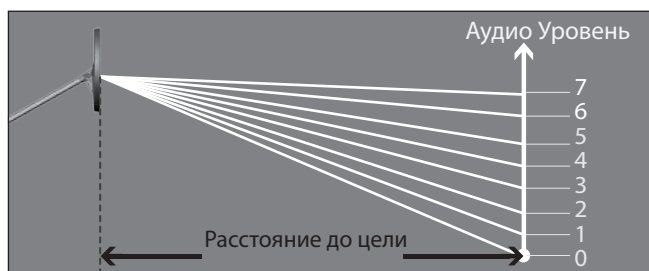

**ПРИМЕЧАНИЕ:** Усиливая отклик от маленьких предметов, Вы увеличиваете количество ложных сигналов.

**ПРИМЕЧАНИЕ:** Увеличивая звучание, Вы сглаживаете различия между звуками и сокращаете возможность оценки глубины.

## МЕТКА



Метка дополняет возможности дискриминации. Она позволяет создать "окно" между отсекаемыми целями, находящимися ниже установленного уровня дискриминации. Например, если Вы обнаружили ненужную цель в земле, то можно отсечь сектор проводимости определенного типа металлов, к которой относится данный предмет, и продолжать находить цели с более низкой или более высокой проводимостью.

- 1 Если объект имеет проводимость 37, установите метку на 34-40, используя кнопки . Все цели, чья проводимость между 34 и 40, перестанут производить звук.
- 2 Выйти

**ПРИМЕЧАНИЕ:** По умолчанию ширина сектора составляет 6 номерных значений.

## ГРУНТ

Различные уровни минерализации почвы, с которыми Вы столкнетесь во время поиска, могут повлиять на работу Вашего металлоискателя. Например, это может быть благодаря естественному наличию в почве магнетитов, таких, как окись железа, горячие камни; или благодаря спорадической минерализации на местах бывших поселений: в местах остатков печей и горнов, где много керамики, шлака и т.п. На морском побережье минерализация также встречается. Сюда включают все, начиная от черных песков (магнитоактивных) и заканчивая токопроводящей средой - морской соленой водой, в зависимости от пляжа или региона.

Если Вы - опытный поисковик, то, возможно, Вам захочется оптимизировать процесс поиска в местах с минерализованным грунтом, чтобы достичь большей глубины обнаружения.

Указанная настройка в грунте с содержанием магнетитов, имеющем однородные показатели минерализации, будучи должным образом отрегулирована, улучшает глубину обнаружения, уменьшая помехи от земли, влияющие на сигнал. Режим отслеживания и полуавтоматический режим делают это автоматически, если почвенные условия это позволяют. В программе 10 ПРИИСК, очень важно точно установить баланс грунта на Вашем металлоискателе.

## Общая информация

**!** Так как использование данной функции требует достаточного опыта и знания почвы, рекомендуем Вам прочитать этот раздел внимательно и использовать различные режимы баланса грунта осторожно, основываясь на собственном знании почвы. По умолчанию, в ручном режиме для сухого песка на пляже или в удаленной от моря местности значение баланса грунта равняется 90. На мокром мяже уровень будет от 25 до 27.

**ПРИМЕЧАНИЕ:** Если почва неминерализованная, то нет необходимости менять стандартное значение баланса грунта 90, поскольку состав грунта в этом случае не приводит к возникновению ложного фона, работа детектора будет оптимальной даже при значении 90. Оно позволит Вам уменьшить помехи, вызываемые при задевании об землю.

В главном меню постоянно отображаются цифры:

**Индекс минерализации грунта** (текущее значение постоянно выводится на экран).



**Сила минерализации.** Это очень важный параметр. Покачайте катушку вверх и вниз несколько раз, чтобы оценить силу минерализации грунта. Если уровень низкий, то вносить корректировки не обязательно.

**Актуальное значение грунта** (выставленное значение).

## БАЛАНС ГРУНТА



**1** Нажмите ГРУНТ

Доступны 4 режима:  
**РУЧНОЙ - КАЧАТЬ - ОТСЛЕЖИВАНИЕ - ПЛЯЖ (ВКЛ/ВЫКЛ)**

## РУЧНОЙ режим



**1** Нажмите кнопку чтобы перейти в РУЧНОЙ режим.

**2** Настройте его

**3** Выйти

Вы можете вручную произвести отстройку от грунта в диапазоне от 60 до 95 (режим ПЛЯЖ выключен) или от 0 до 30 (режим ПЛЯЖ включен). Каждый уровень баланса грунта от 60 до 95 имеет дополнительные единицы точной настройки, это позволяет точнее отстраиваться от грунта.

Уменьшая значение баланса грунта до 87, Вы начнете находить горячие камни, а касание катушки до земли может вызвать ложные сигналы. При значениях между 75 и 85 керамика и грунт сам по себе приведут к появлению помех.

**ПРИМЕЧАНИЕ:** Если вы не очень опытны в работе с помехами, мы настоятельно рекомендуем, чтобы вы ограничились значением настройки 90, которое установлено по умолчанию и является наиболее стабильным на материке. Значения ниже 90 могут привести к нестабильности.

## Режим КАЧАТЬ



- 1 Нажмите кнопку чтобы перейти в режим КАЧАТЬ
- 2 Нажмите **ПУСК**; поднимите и опустите катушку над землей несколько раз, пока на дисплее не появится надпись ГРУНТ ОК
- 3 Выйти

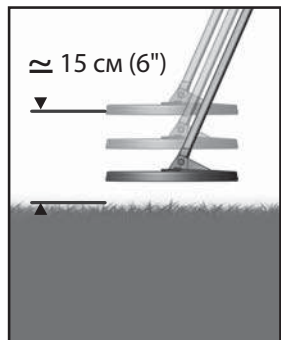

Режим КАЧАТЬ - это полуавтоматический режим, позволяющий настроить баланс грунта в зоне поиска, грунт которой вы посчитали имеющим невысокую минерализацию.

Если это значение не подходит или создает нестабильность в работе, Вы можете повторить процесс подстройки в другой зоне поиска или переключиться в РУЧНОЙ режим и изменить его, например, добавить еще несколько единиц.

**ПРИМЕЧАНИЕ:** Если металлическая цель обнаружена во время настройки баланса грунта с помощью полуавтоматического режима, Deus заметит ее, и на дисплее появится надпись **ОТСТРОЙКА НЕ УДАЛАСЬ**. В этом случае баланс останется прежним. Поэтому рекомендуется найти чистое место для отстройки от грунта.

**ПРИМЕЧАНИЕ:** Когда грунт слабо минерализован или нейтрален, нет необходимости настраивать баланс. Вам рекомендуется оставить значение 90, что даст большую стабильность поиска.

## Режим КАЧАТЬ в прог .10 ПРИИСК

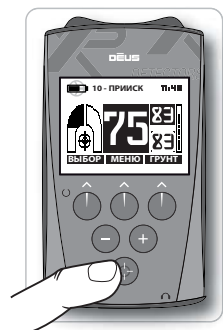

Программа 10 ПРИИСК создана специально для поиска золотых самородков на минерализованных грунтах или в золотых жилах. В таких местах обычно затруднен поиск с обычным детектором. Причина этого - присутствие ферромагнитных металлов, они скрывают золотые самородки. Программа 10 ПРИИСК использует другие алгоритмы в отличие от обычных детекторов, которые нуждаются в точной балансировке. У Вас есть возможность отстроиться от грунта, используя пульт управления либо наушники.

### С помощью пульта управления

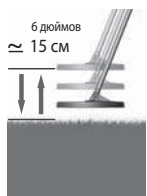

Нажмите чтобы отстроиться от грунта, качая катушкой над землей, чтобы откалибровать и стабилизировать Deus. Число в нижнем правом углу экрана покажет правильное значение грунта.

**Повторите, если состав грунта изменился или баланс нестабилен!**

### С помощью наушников

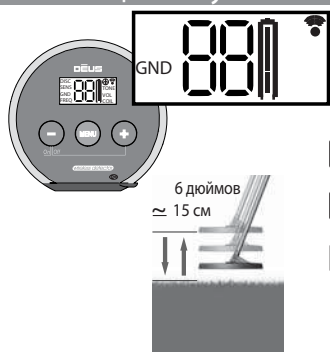

- 1 Нажмите чтобы включить ПРОГРАММЫ, выберите P10 кнопками или
- 2 Нажмите чтобы выбрать GND (грунт).
- 3 Нажмите качая катушкой над землей для настройки баланса грунта.

**Повторите, если состав грунта изменился или баланс нестабилен!**



## Режим ОТСЛЕЖИВАНИЯ

1 Нажмите кнопку  чтобы перейти в режим ОТСЛЕЖИВАНИЕ

2 Выйти 

В этом режиме Deus периодически сканирует грунт, чтобы определить среднее значение балансировки. Этот режим будет полезен на почвах с однородной минерализацией и когда уровень минерализации не слишком отличается на разных участках, как это часто бывает. В таком случае Deus автоматически перенастраивает баланс грунта. Однако в почвах с минерализацией, вызванной антропогенным фактором (древние поселения) этот режим может не подойти из-за неоднородности почвенных условий.



Может случиться, что при проводке длиной в один метр придется столкнуться с самыми разными почвенными условиями - с экстремальными значениями (в диапазоне между 70 и 90), горячими камнями, кирпичом, окалиной и шлаком, керамикой. Может также случиться, что усредненное значение минерализации ничем не поможет. Тогда Вы должны определить приемлемый уровень подавления производимых землей помех, исходя из собственного опыта, Ваших методов поиска и силы помех.

**ПРИМЕЧАНИЕ:** Этот режим недоступен в режиме ПЛЯЖ, более эффективен будет режим КАЧАТЬ.

**ПРИМЕЧАНИЕ:** Низкое значение баланса грунта позволит очень четко слышать сигналы на цели из железа, которые обычно трудно устранить.

## Режим ПЛЯЖ

1 Нажмите кнопку  чтобы перейти в режим ПЛЯЖ.

2 Выберите ДА (00-30) 

Режим ПЛЯЖ активирует вычисление баланса грунта в зонах с высоким содержанием соли в мокрой земле, чтобы в итоге снизить помехи от токопроводящей среды. После включения режима ПЛЯЖ вам следует провести балансировку грунта вручную или в режиме КАЧАТЬ, удерживая катушку над мокрой землей, чтобы устранить порождаемые ею помехи.



3 Перейдите в **КАЧАТЬ** или в **РУЧНОЙ** с помощью 

Нажмите **ПУСК** и покачайте катушкой вверх-вниз над землей, пока не увидите на дисплее надпись ГРУНТ ОК.

В ручном режиме выставьте настройки (00 - 30)  Выйти 

**ПРИМЕЧАНИЕ:** Чтобы повысить стабильность работы при поиске в мокром песке пляжа (соленая вода):

1. Уменьшите ГР. СЛАБ. СИГ. (0-1); 2. Увеличьте СКОРОСТЬ (4); 3. ТОК КАТУШКИ - уровень 1 максимум; 4. ЧУВСТВ. - 70-85

**ПРИМЕЧАНИЕ:** При поиске на мокром соленом песке важно водить катушкой параллельно поверхности, не касаясь ее.

**ПРИМЕЧАНИЕ:** На мокром песке выбирайте программу МОКРЫЙ ПЛЯЖ.

**ПРИМЕЧАНИЕ:** Если появилась надпись ОТСТРОЙКА НЕ УДАЛАСЬ, возможно, почва неоднородна или не минерализованна. Настройте баланс грунта вручную

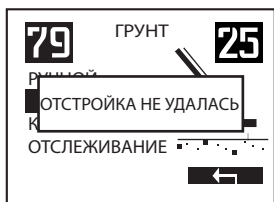

Статический режим позволяет пользователю находить цели без движения катушкой. Это полезно для определения местонахождение металла, находящегося в зданиях, подвалах; также статика широко используется для нахождения подземных металлических труб.

**РЕЖИМЫ** - можно выбрать 4 режима :

**1-СТАТИКА:** для нахождения металлических целей

**2-СТАТИКА АУДИО ДИСКРИМ:** повышайте тональность для хороших целей и понижайте для железных. Используйте всегда или на минерализованных грунтах.

**3-СТАТИКА ВСЕ МЕТАЛЛЫ :** Все металлы + обнаруживает аномалии в грунте и керамику

**4-СТАТИКА ДИСКРИМ :** дискриминация с одним тоном. Используется при поиске в стенах.

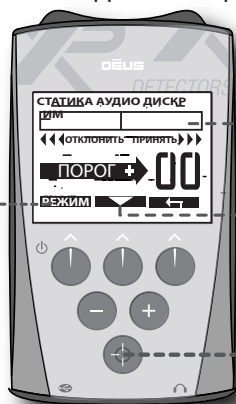

Принять/Отклонить

Нажмите сюда, чтобы изменить функции:

- **ПОРОГ :** позволяет калибровать порог к грунту.
- **ЧУВСТВ. :** регулировка глубины.
- **ГРУНТ :** регулировка баланса грунта.
- **ДИСКРИМ. :** регулировка отклонения нежелательных целей.

Доступ в режим СТАТИКА и/или обновления порогового тона.

## ПИНПОИНТ (локализация цели)



Держите катушку на 2 - 5 см от земли и в стороне от цели. Нажмите чтобы откалибровать пороговый тон.



Ведите катушкой медленно к цели. Звук будет нарастать. Его максимальная громкость и высота поможет определить место залегания цели.



Сузить область обнаружения можно поднеся катушку близко к цели, но не по центру. Нажмите чтобы снова настроить порог. Перейдите к шагу 2.



Значение грунта

Грунт, выставленный вручную

## СТАТИКА АУДИО ДИСКРИМ и СТАТИКА ВСЕ МЕТАЛЛЫ

**СТАТИКА АУДИО ДИСКРИМ** и **СТАТИКА ВСЕ МЕТАЛЛЫ** требуют точной настройки баланса грунта. Эта регулировка позволит легче настроить такие параметры, как ЧУВСТВИТЕЛЬНОСТЬ и ПОРОГ, а также сделает детектор более стабильным.

- 1 Покачайте катушкой и выставьте ГРУНТ с помощью
- 2 Поместите катушку на 2-5 см от земли. Регулируя ЧУВСТВИТЕЛЬНОСТЬ, полностью стабилизируйте детектор. Настройте ПОРОГ, чтобы слышать слабый пороговый тон.

Режим СТАТИКА ДИСКРИМ не требует балансировки грунта, он полезен для определения металлических целей в стенах, хорошо различает железные и цветные цели. Настройте этот режим, как описано в шаге 2.

Регулярно нажимайте чтобы повторно настроить порог (катушка 2-5 см от земли). Частота перекалибровки связана с изменениями грунта или температуры.

**ПРИМЕЧАНИЕ:** В режиме МОКРЫЙ ПЛЯЖ перед использованием статике выберите 7 программу и используйте режим СТАТИКА АУДИО ДИСКРИМ с грунтом на 15/27.

## ПИНПОЙНТЕР MI-6

При подключении пинпойнтера MI-6 передает свой аудиосигнал непосредственно металлоискателю Deus, и поэтому доступно новое меню с расширенными функциями.



### Сопряжение пульта и пинпойнтера

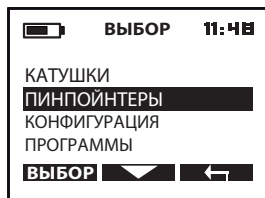

- 1 Выберите **ВЫБОР**
- 2 Нажмите и выберите **ПИНПОЙНТЕРЫ**
- 3 Выберите **СОПРЯЖ.**

Включите MI-6, затем удерживайте кнопку в течение 8 секунд

- 4 После сопряжения MI-6 будет работать в паре с Deus.

**ПРИМЕЧАНИЕ:** При сопряжении MI-6 автоматически переключается на программу 7 (Deus). Эта программа будет работать только с Deus. Пинпойнтер с этой программой работает без звука и без вибрации.

**ПРИМЕЧАНИЕ:** Вы можете подключить пинпойнтер MI-6 и управлять им с помощью беспроводных наушников XR (стр. 27)

### Удалить MI-6 из списка



Выберите **УДАЛИТЬ** и нажмите ДА

**ПРИМЕЧАНИЕ:** Чтобы использовать MI-6 без Deus, выбирайте программы с 1 по 6 в меню MI-6. Для изменения программы: включите MI-6, жмите кнопку в течение 5 секунд, и мелодия покажет, что вы вошли в режим выбора программы. Нажимайте такое количество раз, какую программу хотите выбрать (например, 2 раза для выбора программы 2). Через 2 секунды мелодия покажет, что MI-6 вернулся в режим поиска.

### Поиск утерянного MI-6



Найдите свой пинпойнтер в радиусе 25 метров, даже если он был потерян несколько недель назад.

- 1 Нажмите ПОИСК.
- 2 Пинпойнтер начнет подавать звуковые и световые сигналы.
- 3 Нажмите на кнопку пинпойнтера и вернитесь к поиску, нажав на

### Скрин дисплея при работе MI-6

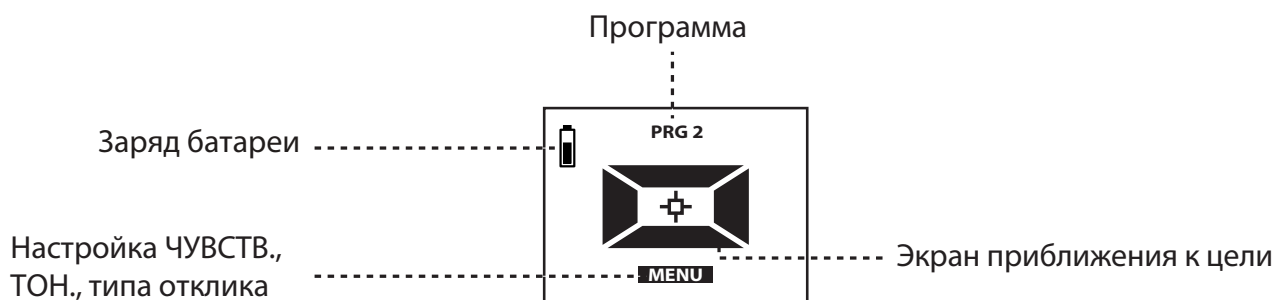

## MI-6 - НАСТРОЙКА ФУНКЦИЙ

### Чувствительность



Пинпойнтер MI-6 имеет 50 уровней чувствительности, настраиваемых через пульт управления.

Нажмите **(-)** или **(+)** чтобы настроить уровень чувствительности.

**ПРИМЕЧАНИЕ:** Рекомендуется использовать низкие уровни чувствительности, такие как в прог.1 и прог.2. Высокий уровень (прог.3) предназначен для поиска в стенах или в мебели (кабеля или клада монет).

**Перезагрузка:** В любой момент вы можете еще раз откалибровать MI-6, нажав кнопку очень быстро, пока прибор находится вдалеке от металлических предметов. В условиях минерализованного грунта, соленой воды подстройку пинпойнтера нужно проводить в контакте с грунтом. Чтобы определить зону обнаружения предмета, подстраивайте прибор возле объекта.

### Тональность



В аудиорежиме MI-6 ПУЛЬС тональность звучания может быть настроена в пределах значений от 120 до 1582 кГц (только в режиме ПУЛЬС)

Кнопки **(-)** и **(+)** используются для настройки тональности звучания.

**ПРИМЕЧАНИЕ:** Настройка тональности доступна только для режима ПУЛЬС.

### Тип отклика

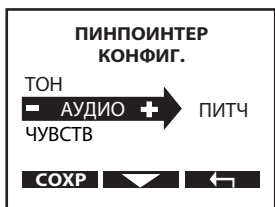

- **ПИТЧ:** Продолжительный звук, меняющийся по тональности и интенсивности. Это режим по умолчанию, он обеспечивает быстрое определение местоположения цели.

- **ПУЛЬС:** Более высокий прерывистый звук, режим предназначен для шумного окружения. Местоположение цели определяется не так четко, как в ПИТЧ.

ПИТЧ и ПУЛЬС имеют одинаковые характеристики.

Кнопками **(-)** и **(+)** можно сменить один тип отклика на другой.

### Создание и сохранение программы

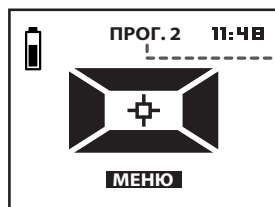

Выберите одну из трех предустановленных заводских программ в меню, чтобы создать свою программу, которую можно сохранить как прог.4.

1 Выберите программу, которую хотите, кнопками **(-)** и **(+)**.

2 Настройте ее через выбор в **MENU**

3 Сохраните настройки, нажав **SAVE**



**ПРИМЕЧАНИЕ:** При первом включении MI-6 запускается программа 2. После настройки он включается с последней используемой программы.

**ПРИМЕЧАНИЕ:** 4 программы на пульте управления - это отдельные программы, не имеющие отношения к встроенным в пинпойнтере. При использовании пинпойтера отдельно от детектора всегда будут выбираться только заводские программы.

## ПРОГРАММЫ ПУЛЬТА УПРАВЛЕНИЯ



Кроме 10 заводских программ (P1-P10), которые можно изменять, есть возможность создания 8 пользовательских программ (P11-P18).

- 1 Нажмите **ВЫБОР**
- 2 Выберите **ПРОГРАММЫ** с , затем нажмите **ВЫБОР**



### Сохранение своих программ (11 -18)



- 1 Выберите **СОХРАНИТЬ** Нажмите **ВЫБОР**
- 2 Выберите пустой слот (11-18) кнопкой  и нажмите **ВЫБОР**
- 3 Измените имя, нажмите **ОК** - Ваша программа сохранена.

### Изменение имени программы (11-18)

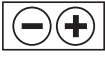

- 1 Выберите **СОХРАНИТЬ** и программу, которую будете менять, нажав **ВЫБОР**
  - 2 Измените имя программы и нажмите **ДА**
  - 3 Прокрутите символы  и  продвиньтесь далее / удалите ненужный символ 
- Нажмите **ОК**

### Удаление своих программ (11-18)

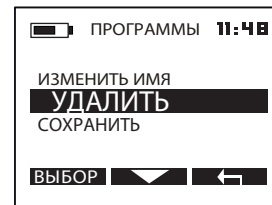



- 1 Выберите программу для удаления кнопками 
  - 2 Нажмите **ВЫБОР**, затем **ПРОГРАММЫ**
  - 3 Выберите **УДАЛИТЬ** и нажмите **ДА**
- Ваша программа удалена.

## КАТУШКИ



Когда вы только приобрели Deus, он настроен для работы только со штатной катушкой. Если у вас есть одна или несколько дополнительных катушек, которые уже были сопряжены, их можно выбирать в списке меню (см. ниже)

- 1 Нажмите **ВЫБОР**
- 2 Выберите **КАТУШКИ** кнопкой  и нажмите **ВЫБОР**
- 3 Включите наушники рядом с пультом управления.
- 4 На пульте управления нажмите  чтобы прокрутить список доступных катушек и остановиться на той, которую хотите выбрать и включить. Эта катушка станет активной автоматически через 4 с, а используемая перед этим перейдет в спящий режим.
- 5 Нажмите  два раза, чтобы вернуться св основное меню.

Если Вы включаете наушники после смены катушки через пульт управления, то они не могут автоматически зафиксировать это изменение. Поэтому вам необходимо выбрать катушку вручную через наушники. (стр. 25)

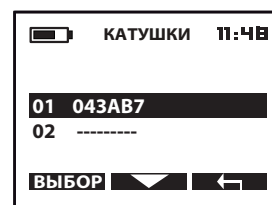

Пример

## КАТУШКИ (продолжение)

### Сопряжение пульта или наушников с новой катушкой

После приобретения дополнительной катушки Вам будет необходимо выполнить настройку совместимости с пультом управления или наушниками перед ее использованием, чтобы дать возможность Deus распознать ее. Далее Вы сможете переключаться между катушками с помощью простого переключения на пульте. Чтобы выполнить сопряжение, необходимо присвоить катушке имя и ввести ее серийный номер в данные пульта управления и наушников. Серийный номер указан на катушке, а также иногда вписывается в накладную.

- **Перед настройкой совместимости включите наушники и пульт управления.**
- **Проверьте, что пульт (наушники) правильно взаимодействует со штатной катушкой.**
- **Положите наушники, пульт управления, а также новую катушку вблизи друг от друга.**

Выполните следующее:

### Внесение серийного номера



- 1 Нажмите **ВЫБОР**
- 2 Выберите **КАТУШКИ** кнопкой и нажмите **ВЫБОР**
- 3 Выберите пустой слот (-----) с и нажмите **ВЫБОР**
- 4 Там, где мигает курсор, прокрутите символы, которые нужны, при помощи

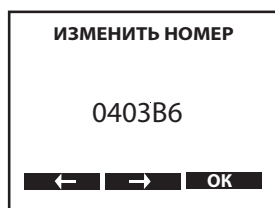

- 5 На шестом символе нажмите **ОК** затем два раза, чтобы вернуться в главное меню.

Теперь пульт управления добавил номер новой катушки в список, затем он передаст обновленный список в наушники.

Если наушники не распознали катушку, например, потому что были выключены при введении серийного номера в память пульта управления, существуют 2 возможности исправить это:

- 1) Включите наушники, пульт и используйте предыдущую (например, штатную) катушку. Список катушек, занесенный в память пульта управления, будет автоматически передан в наушники.
- 2) Введите вручную серийный номер новой катушки в память наушников. (стр. 26).

Каждой катушке присвоен уникальный серийный номер. Наушники или пульт управления не могут взаимодействовать с катушкой, если цифры введенного серийного номера не соответствуют указанным на катушке.

### Удаление катушки из списка



- 1 Выберите катушку, нажмите **ВЫБОР**
- 2 Выберите ИЗМЕНИТЬ НОМЕР и нажмите **ВЫБОР**
- 3 Удалите все символы кнопкой

Выберите пробел перед символом 0

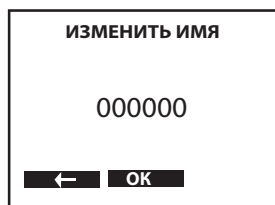

- 4 Нажмите **ОК** - катушка удалена
- 5 ПОДТВЕРДИТЬ УДАЛЕНИЕ и нажать **ДА**
- 6 Нажмите два раза, чтобы вернуться в главное меню.

## КОНФИГУРАЦИЯ

Этот раздел поможет вам менять главные настройки на пульте управления.

Нажмите **ВЫБОР** затем **КОНФИГУРАЦИЯ** кнопкой  и нажмите **ВЫБОР**

### Динамик



Включение и выключение динамиков на блоке управления.

### Длительность подсветки



Экран пульта управления оснащен подсветкой, которая включится после того, как нажать любую кнопку и выключится через определенный промежуток времени, который можно задать в секундах:

**ВЫКЛ. - 3 с - 10 с - 60 с - 120 с - ВКЛ. (включена постоянно)**

**ПРИМЕЧАНИЕ:** Вы можете держать подсветку постоянно включенной, потому что она требует мало энергии, расходуя всего 10% от общей зарядки батареи пульта управления.

### Контраст



Чтобы улучшить читаемость символов на экране в различных условиях освещенности, Вы можете настроить контрастность дисплея.

### Часы



Настройка часов, которые показаны на экране главного меню.

### Профиль

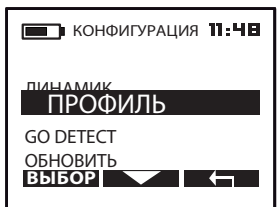

Эта опция позволит настроить вид главного экрана.

**Есть несколько вариантов:**

#### - КРИВАЯ

Кривая для действующих настроек детектора, относящихся к чувствительности.



#### - ПОДКОВА

Железная/Цветная цель, а также индикатор силы сигнала (или глубины). Слева - черные металлы, справа - цветные.

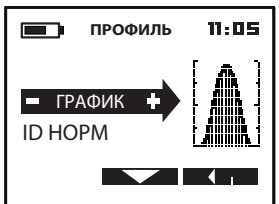

## Профиль (продолжение)

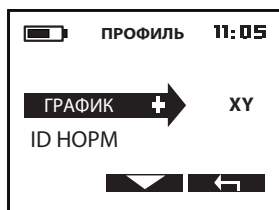

ОСЦИЛЛОСКОП (ЭКРАН XY): идентификатор цели отображается при помощи осциллографа. Экран XY визуально показывает цель, что может облегчить пользователю ее идентификацию.

Например: идентификация цели, у которой нет четкой цифровой подписи (некоторый чермет, жестики). В качестве главного дисплея можно выбрать экран XY. На нем можно увеличивать изображение до 10 раз, используя ZOOM.

Альтернативный дисплей  
Между указателем цели и уровнем заряда батареи  
Область экрана для отображения железных целей  
Область экрана для отображения цветных целей



Индекс минерализации грунта  
Область экрана для отображения цветных целей  
Область экрана для отображения железных целей

### Примеры траекторий на экране XY :



Типичный вид для монет



Типичный вид для фольги

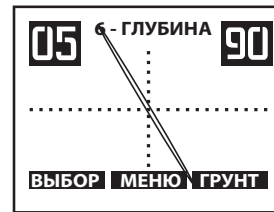

Типичный вид для игнорируемого железа



Типичный вид для консервных банок и больших кусков железа

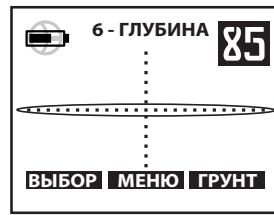

Типичный вид для феррита и керамики

## Увеличить в режиме XY

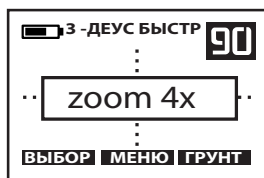

- 1 Нажимайте кнопку пинпойнта 2 секунды до включения функции ZOOM.
- 2 Настройте увеличение кнопками (-) и (+)

## Нормализация ID



ID НОРМ (стандартизация идентификатора цели) Позволяет указать диапазон значений цели для всех частот. Используется только на 18 кГц.

**ПРИМЕЧАНИЕ:** Эта функция недоступна с высокочастотными катушками HF.



## Приложение GO TERRAIN

GO TERRAIN - это приложение для смартфонов на IOS или Android, созданные, чтобы сделать Ваш опыт работы с Deus более качественным. Важные функции: геолокация, карта в режиме реального времени, возможность инвентаризации находок.

Подробная информация о приложении появится совсем скоро.

## Обновление

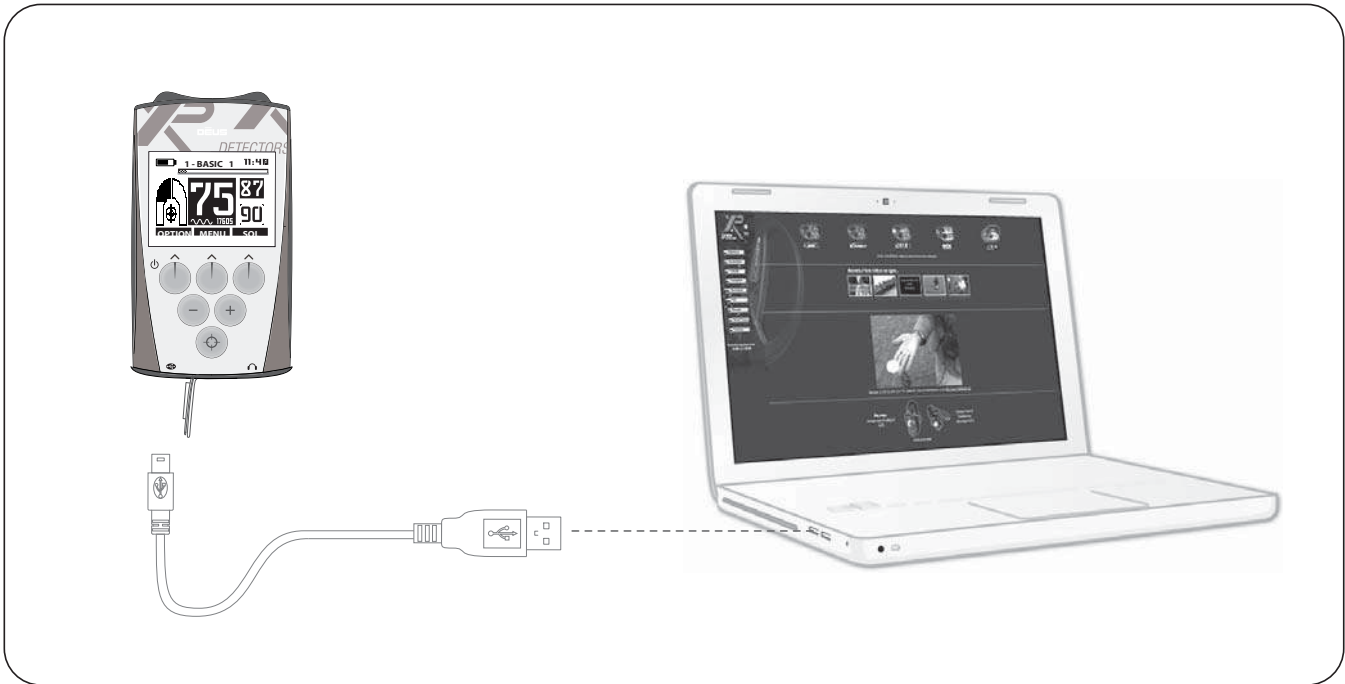

Програмное обеспечение может быть обновлено через интернет с помощью кабеля USB. Исчерпывающую информацию по этому вопросу можно найти на веб-сайте:

**[www.xpmetaldetectors.com](http://www.xpmetaldetectors.com)**

DETECTORS > DEUS > DEUS UPDATE

Используйте одиночный USB-кабель для обновления



WS4 и WS5 выполняют одинаковые функции

Показывает уровень заряда батареи и наушников (попеременно через 4 с).

**Горит** : Уровень заряда катушки  
**Не горит** : Уровень заряда наушников

Показывает значение настройки или номер заводской программы P1, P2 и т.д.

Показывает, что радиосвязь с катушкой активна в данный момент

Средства управления  
Уменьшить/увеличить

Чтобы включить (ON): жмите

Чтобы выключить (OFF): нажмите одновременно

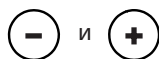

Подзарядка/Связь USB/miniB

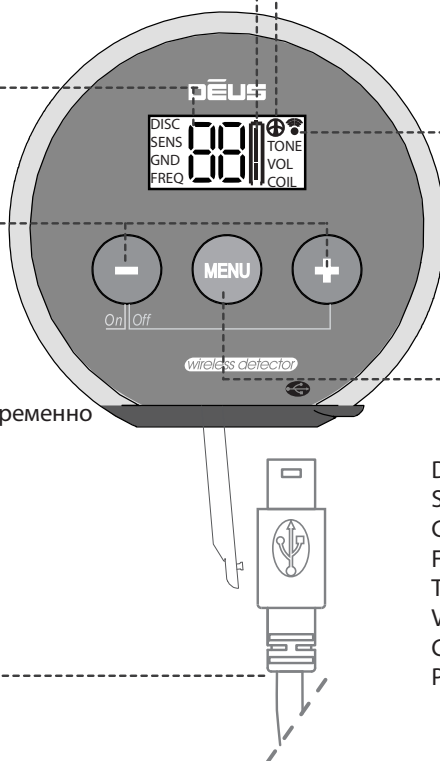

Используется для пролистывания меню и значений установок:

- DISC ----- Дискриминация
- SENS ----- Чувствительность
- GND ----- Грунт
- FREQ ----- Частота
- TONE ----- Тональность
- VOL ----- Громкость
- COIL ----- Выбор катушки
- P1 to P10 ----- Заводские программы

## МЕНЮ

Меню наушников и включенные в них опции настроек не отличаются от таковых в пульте управления. При ВКЛ. пульта на наушниках меняется только громкость, при ВЫКЛ. -любые другие настройки.

Нажмите , для выбора настройки, кнопками выбирайте ее значение.



**DISC** Дискриминация -6-99 (стр. 8).

Мигающая цифра обозначает десятые доли.

**ПРОФИ:** Нажать 2сек до мигания DISC, настроить **СКОРОСТЬ**(стр.10) кнопками



**SENS** Чувствительность: 0-99 (стр.9).

**ПРОФИ:** Нажать 2 сек до мигания SENS и настроить **ТОК КАТУШКИ** (стр. 32).

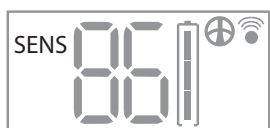

**GND** Баланс грунта (стр. 12).

**60-95:** (поля/леса) **0-30:** (только для прог. 7, для пляжа, мокрого песка)

**ПРОФИ:** Нажать 2 сек до мигания GND для включения **ОТСЛЕЖИВАНИЯ**(стр.15) .



**FREQ** Выбор частоты (стр. 9).

**ПРОФИ:** Нажать 2 сек до мигания FREQ и настроить **СДВИГ ЧАСТОТЫ** (стр. 33) .

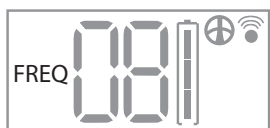

**TONE** Выбор количества тонов: 2, 3, 4, 5 тона, F (полифония), P (Питч) (стр. 31)

**ПРОФИ:** Нажать 2 сек до мигания TONE и настроить **ГРОМКОСТЬ ЖЕЛЕЗА** (стр. 10) .



**VOL** Настроить громкость звука в наушниках от 0 до 9.

**ПРОФИ:** Нажать 2 сек до мигания VOL и настройте **ГРОМКОСТЬ СЛАБОГО СИГНАЛА** (стр.12) .



**COIL** Выбор катушки для работы из нескольких доступных  
Катушки нумеруются согласно порядку их занесения в список:  
:01 = Штатная катушка  
02= Катушка на выбор  
PP = Пинпойнтер (стр. 17-18)



## КАТУШКА

Если в процессе поиска Вы используете пульт управления и с его помощью выбираете новую катушку, наушники автоматически будут регистрировать обновления (если будут включены). В ином случае это можно будет сделать вручную, зайдя в данное меню. Всегда оставляйте наушники включенными, когда Вы меняете катушку через пульт управления, иначе новая катушка не пропишется в наушниках, и они останутся связаны с предыдущей катушкой. Если это произошло, используйте пульт управления, чтобы вернуться к предыдущей катушке (со включенными наушниками) и заново пропишите новую катушку, чтобы повторно зарегистрировать ее в наушниках.



Помните, что перед использованием новой катушки Вам необходимо прописать в наушниках и в пульте управления серийный номер (стр. 24/30).

**ПРИМЕЧАНИЕ:** Когда выключаете пульт управления, чтобы использовать только наушники, катушка перезапустится.

## Сопряжение наушников с новой катушкой

Настройка совместимости (сопряжение) штатной катушки не требуется. Однако если Вы приобрели дополнительную катушку, то впервые перед ее использованием необходимо провести настройку ее совместимости с пультом управления и наушниками. Вы можете затем сменить катушку путем нехитрых операций с пультом (стр. 19) или наушниками (стр. 26).

Если Вы оставили наушники включенными во время настройки совместимости блока управления с новой катушкой, они налаживают взаимосвязь, и автоматически добавляет ее в список пульта управления и список наушников. Если у Вас нет пульта управления, или же возникла иная проблема, Вы можете вручную провести настройку совместимости.

Для этого будет необходим серийный номер совмещаемой катушки.



- 1 Нажимайте кнопку MENU, пока не дойдете до COIL
- 2 Выберите свободный мигающий слот кнопками "+" и "-", например, 02 (01 всегда занят штатной катушкой).

Если данная катушка уже была сопряжена с пультом управления, убедитесь, что вы выбрали тот же номер слота в списке наушников.

- 3 Нажимайте кнопку "+" в течение 5 секунд, чтобы войти в режим ввода.



- 4 С помощью кнопок "+" и "-" введите первую цифру серийного номера, затем подтвердите его с помощью кнопки MENU. Продолжайте, пока не достигнете шестой цифры. Теперь новая катушка добавлена в новый слот и активирована.



Номер катушки уникален. Deus не может использовать для работы катушку, если введенный номер не соответствует ее настоящему номеру, указанному на катушке (иногда он вписан в документацию катушки).

## Удаление катушки



Нажимайте кнопку MENU до раздела COIL, затем удерживайте 5 секунд. Выберите мигающую катушку с помощью кнопок "+" и "-", чтобы удалить ее и нажмите MENU для подтверждения.

## Программы от 1 до 10

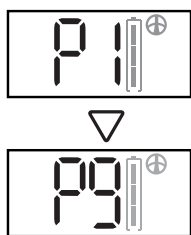

Выберите одну из 10 заводских программ.

- 1 Нажмите кнопку MENU и перейдите в подменю P1/10
- 2 Прокрутив список с помощью кнопок "+" и "-", выберите программу. Находящиеся в списке программы ничем не отличаются от программ пульта управления, их тоже 10. P3 наушников = прог.3 в пульте управления.

**ПРИМЕЧАНИЕ:** Каждый раз при включении пульта после наушников все его настройки загружаются в наушники. Они будут храниться в памяти наушников даже после их выключения.

## Сохранение своей программы (11-18)

Сохранение программы после изменения настроек:

Нажимайте кнопку MENU до программ (P1...), затем 5 секунд нажимайте кнопку "+".

Выберите мигающий слот с помощью кнопок "+" и "-" (от P11 до P18), сохраните свою программу, нажав MENU.

## Удаление своей программы (11-18)

Нажимайте кнопку MENU до программ (P1...), затем 5 секунд нажимайте кнопку "-".

Выберите мигающую программу для удаления с помощью кнопок "+" и "-" и нажмите кнопку MENU для подтверждения.

## Замена наушников



Внутри чашек беспроводных наушников находятся литиевые батареи и электроника. Это, можно сказать, мозг наушников (ref:D091). Поскольку у чашек специальное скользящее крепление к оголовью, они могут отсоединяться одним нажатием.

Остальные части наушников - сравнительно недорогие детали, которые легко можно заменить (ref:D096).

## Сопряжение наушников и MI-6



- 1 Нажимайте кнопку MENU до остановки на позиции COIL.
- 2 Нажмите кнопку "+", чтобы достигнуть PP, затем нажимайте "+" 3 секунды, пока PP не замигает.
- 3 Включите пинпойнтер и держите кнопку 8 секунд. Пинпойнтер сопряжен.
- 4 Нажмите кнопку MENU.

## Удаление пинпойнтера MI-6

- 1 Нажимайте кнопку MENU до остановки на позиции COIL.
- 2 Нажмите кнопку "+", чтобы достигнуть PP, затем нажимайте "+" 3 секунды, пока PP не замигает.
- 3 Нажмите кнопку MENU.

## ЗАРЯД БАТАРЕЙ

На дисплее пульта управления попеременно отображаются:



Символ  показывает уровень заряда батарей катушки

Символ  показывает уровень заряда батарей пульта.

Если вы используете только наушники без пульта управления, то на их дисплее тоже показан уровень заряда катушки



 Показан = батареи катушки  
 Не показан = заряд батареи наушников

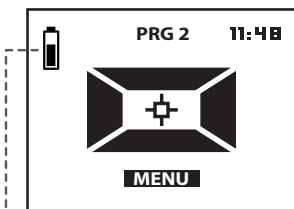
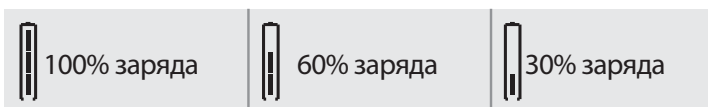
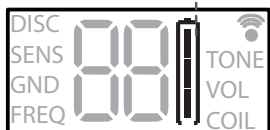

Когда пинпойнтер включен и сопряжен с наушниками,

Символ  показывает зарядку батарей MI-6.

## ВРЕМЯ РАБОТЫ БАТАРЕЙ

**НАУШНИКИ:** 22 часа / **ПУЛЬТ УПРАВЛЕНИЯ:** 19 часов / **КАТУШКА :** ± 15 часов

Время работы батарей зависит от выбранной программы и режима поиска. Ниже приведена таблица со временем работы батарей в зависимости от мощности и частоты

КАТУШКА	ТОК КАТУШКИ 1	ТОК КАТУШКИ 2 ИЛИ 3
Частота <b>25</b> кГц	≈ 25 часов	≈ 21 час
Частота <b>18</b> кГц	≈ 24 часа	≈ 21 час
Частота <b>12</b> кГц	≈ 22 часа	≈ 19 часов
Частота <b>8</b> кГц	≈ 18 часов	≈ 14 часов
Частота <b>4</b> кГц	ТОК КАТУШКИ <b>NORMAL:</b> 12 ч. - ТОК <b>BOOST:</b> 6 часов	

HF-катушка	Время работы
Частота <b>14</b> кГц	20 часов
Частота <b>30</b> кГц	27 часов
Частота <b>55</b> кГц	28 часов
Частота <b>80</b> кГц	28 часов

ПРИМЕЧАНИЕ: Deus регулирует работу так, чтобы при снижении заряда его поисковые характеристики не ухудшались.

## ВРЕМЯ ЗАРЯДКИ

**КАТУШКА:** 2ч30 / **ПУЛЬТ И НАУШНИКИ:** 3ч00.



У литиево-полимерных батарей отсутствует эффект памяти, поэтому Вы можете подзаряжать их в любое время, не дожидаясь их полной разрядки.

Во время зарядки светодиод на катушке постоянно горит. Когда зарядка завершена, светодиод периодически вспыхивает. (3 секунды ВКЛ., 3 секунды ВЫКЛ.)

**ПРИМЕЧАНИЕ:** Время зарядки зависит от состояния батареи, а батарея высокочастотных катушек HF имеет большую емкость, так что для нее потребуется более длительное время зарядки.

## ЗАРЯДКА

Катушка, пульт управления и наушники получают питание от литиевых полимерных батарей. Эти миниатюрные батареи большой емкости заряжаются очень быстро. Отдельные элементы Deus могут заряжаться как включенными, так и выключенными (зарядка идет быстрее). Для зарядки нужно использовать прилагаемый адаптер питания, который позволяет одновременно заряжать все три элемента при использовании с кабелем mini-USB / 3, который идет в комплекте.

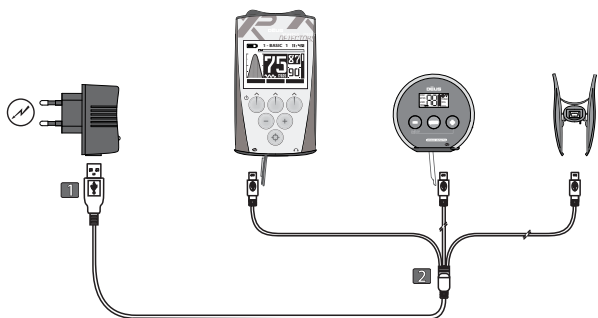

- 1 Подключите USB к адаптеру.
- 2 Подключите пульт, наушники и фиксатор для подзарядки к mini-USB.

Поисковая катушка заряжается при помощи специального фиксатора, присоединяемого к катушке через пазы на ее поверхности. Вы можете убедиться, что фиксатор сделан таким образом, чтобы исключить возможность его неправильного присоединения (слева).

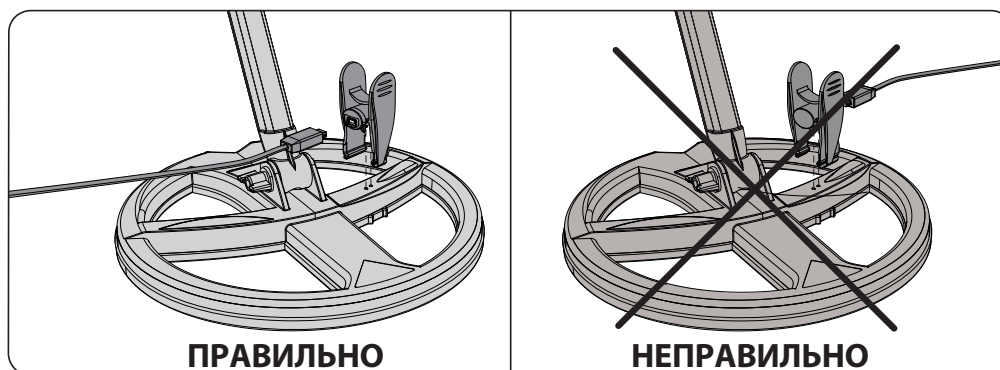

После подключения клипсы к катушке может потребоваться до 10 секунд, чтобы загорелся индикатор зарядки.

## НАДЕЖНОСТЬ ЛИТИЕВО-ПОЛИМЕРНЫХ БАТАРЕЙ

Литиево-полимерные батареи созданы для того, чтобы выдерживать сотни циклов зарядки в течение нескольких лет, что приводит к значительной экономии в плане покупки батарей. После 300-400 циклов зарядки батарея по-прежнему будет иметь 80% от изначальной емкости, затем она постепенно начинает уменьшаться в течение последующих циклов. Батареи должны служить от 3 до 4 лет при еженедельной подзарядке.

**ПРИМЕЧАНИЕ:** Длительное хранение батарей в разряженном виде уменьшает их емкость. Если вы не используете металлоискатель, заряжайте его хотя бы на 40-70%.

## ЗАМЕНА БАТАРЕЙ

Батареи для беспроводных наушников и пульта легко заменить, так как они подсоединены к электронике с помощью миниконектора и двусторонней клеящей ленты. Батарея поисковой катушки запаяна по вполне понятным соображениям безопасности и герметичности. Она должна быть возвращена в сервисный отдел или дистрибьютору фирмы XP для замены.

Как заменить батарею в катушке:

[www.xpmetaldetectors.com](http://www.xpmetaldetectors.com)

## VIDEO XP &gt; DEUS &gt; 05 - DEUS BATTERY KIT

Батареи высокочастотной катушки HF находятся внутри нижней штанги, см. стр.4.  
Батареи гарантированно работают 2 года.

## МЕРЫ ПРЕДОСТОРОЖНОСТИ

Температура окружающей среды при зарядке: **0° to 35°C**

Рекомендуемая температура хранения: **25°C**

## Батареи



- Батареи оснащены внутренней системой защиты, которая защищает их от экстремальных перегрузок и взрыва. Их нельзя демонтировать или замыкать накоротко, так как это опасно и может вывести из строя все системы защиты или привести к возгоранию.
- Не оставляйте батареи заряжаться без надобности и отсоединяйте переходник, когда цикл зарядки закончен или превысил 180 минут.
- Если Вы заметили запах или что-то необычное, пожалуйста, верните батарею продавцу и не пытайтесь провести подзарядку еще раз.



- Никогда не выбрасывайте литиевые батареи вместе с бытовым мусором: отнесите в предназначенный для таких целей специальный пункт приема.
- Не оставляйте батареи возле источников тепла и никогда не бросайте их в огонь.
- Не замыкайте выводы батареи.



- Риск взрыва при неправильной замене батареи исключен. замена батареи иным неподходящим компонентом может привести к взрыву. Используйте только литиево-полимерные батареи, поставляемые с детекторами XP (ref: D088).

## Адаптер



- Зарядное устройство предназначено для использования в закрытых помещениях. Следует избегать попадания на него воды и не использовать его в помещениях с повышенной влажностью.
- Всегда включайте зарядное устройство в розетку, которая находится в легкодоступном месте, чтобы было возможно быстро извлечь ее в случае перегрева или возникновения других непредвиденных обстоятельств.
- Используйте специальные зарядные устройства фирмы XP. Иные зарядные устройства могут вызвать короткое замыкание, вследствие чего возможен перегрев, появление дыма или воспламенение.



- Не заряжайте батареи компонентов металлодетектора во время грозы. В противном случае извлеките переходник из розетки.
- Не производите подзарядку возле легковоспламеняющихся веществ.

**Компания Xplore не несет ответственности за последствия, причина возникновения которых вызвана несоблюдением данных предосторожностей.**



В этом разделе описаны настройки продвинутого уровня. Прежде чем приступить к чтению данного раздела, советуем вам внимательно изучить все базовые параметры.

## ВЫБОР ТОНА

### 2 ТОНА - 3 ТОНА - 4 ТОНА - 5 ТОНОВ

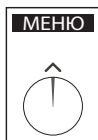

1 Нажмите **МЕНЮ**

2 Выберите ДИСКР с

3 Нажмите **ПРОФИ**

4 Выберите 1 тон - 2 тона - 3 тона - 4 тона - 5 тонов с



Вы можете использовать **ВЫБОР ТОНА**, чтобы сортировать обнаруженные цели по категориям согласно показателям их проводимости, определяя, какой тон будет соответствовать каждой категории целей. Чем выше

проводимость цели, тем выше будет он. Познакомьтесь с опциями данного меню, выбирая 2 тона, 3 тона, 4 тона, 5 тонов и используя разные цели (железный гвоздь, кусочек алюминиевой фольги, различные монеты и т.д.). Наиболее низкий тон будет давать железо. Если вы не хотите его слышать, то выберите настройку ГР.ЖЕЛЕЗА и уменьшите ее значение до 0.

**ПРИМЕЧАНИЕ:** Если выбран режим 2 тона (битональный, низкий/средний тон), а громкость железа снижена до 0, то вы будете слышать звук только средней тональности, один тон. В списке меню опция 1 тон отсутствует.

### ПИТЧ



Режим ПИТЧ отличается от других. Он не связан с проводимостью цели: сила сигнала генерирует аудиосигнал, который изменяется как по громкости, так и по высоте (звуковая частота). Это означает, что более отдаленная цель будет генерировать низкий, слабый звук, тогда как более близкая цель будет генерировать высокий, сильный звук. Режим ПИТЧ дает динамический сигнал. Это делает металлоискатель более быстрым. Тем не менее, скорость восстановления не возрастает, меняется лишь тип аудиоотклика.

Настройте данную опцию с кнопками и от 150 до 603 Гц.

### ПОЛИФОНΙΑ



В режиме ПОЛИФОНΙΑ металлоискатель производит разный тон для каждого значения идентификатора цели (VDI) на шкале проводимости. Чем выше проводимость цели и VDI, тем выше будет тон. Железо обычно производит низкий тон, в то время как серебро - высокий. Посмотрите на рисунок на стр. 9, чтобы понять, какая проводимость у конкретных типов целей.

## ПОРОГ И ТОНАЛЬНОСТЬ

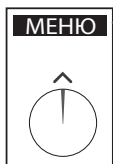

1 Нажмите **МЕНЮ**

2 Прокрутите и выберите **ДИСКРИМ**

3 Нажмите **ПРОФИ**

4 Выберите 2 тона-3 тона-4 тона-5 тонов кнопкой



5 Как только вы выбрали количество тонов (например, 4 тона), нажмите **ПРОФИ**

Вы выбрали опцию звукового сегментирования диапазона дискриминации.

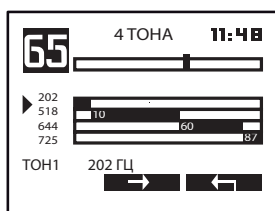

Частота звука (высокая и низкая) обозначает определенный отрезок шкалы дискриминации. Например, отклик низкого тона (202 Гц) предназначен для целей с проводимостью 0-10, более высокий (518 Гц) - от 10 до 60, 644 Гц - для целей 60-87, и, наконец, очень высокий отклик с частотой 725 Гц - для отрезка от 87 до 90.

6 Нажмите чтобы передвинуть курсор (черный треугольник) от одних настроек к другим.

Курсор движется вверх-вниз для обозначения частот, и слева направо, обозначая пороги.

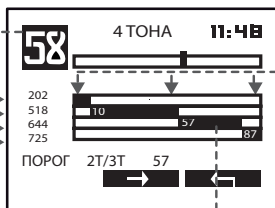

7 Меняйте значения частот и порогов кнопками

**Пример:** Если похожий на монетный сигнал определяется как 58 на шкале проводимости и звучит как средне низкий (518 Гц), а вы хотите, чтобы он звучал как средне высокий (644 Гц), снизьте порог с 60 до 57 или меньше.

Сейчас все монеты с пожжим VDI будут звучать на частоте 644 Гц.

**ПРИМЕЧАНИЕ:** Черная шкала, которая высвечивается в левом верхнем углу, показывает VDI цели (идентификатор цели). Это позволит Вам подстраивать диапазоны откликов под цели, определяемые прибором в данный момент.

ПОРОГ 1Т / 2Т  
= ДИСКР.

**ПРИМЕЧАНИЕ:** Порог 1, отделяющий звук низкой тональности (тон 1) от средней (тон 2), напрямую связан со значением дискриминации. Это идентичные значения.

## ТОК КАТУШКИ



1 Нажмите **МЕНЮ**

2 Прокрутите и выберите **ЧУВСТВ.**

3 Нажмите **ПРОФИ**

Deus позволяет отрегулировать мощность излучаемоо прибором электромагнитного поля. Есть выбор из трех уровней (1-3).



Низкие частоты. Когда Вы используете частоты от 3,7 до 4,4 кГц, доступны два уровня тока катушки: TX NORMAL и TX BOOST (катушка X35). TX BOOST улучшает производительность, подходит для поиска высокопроводимых целей, крупных предметов, больших монет.

Катушка XR 34 / 28 см обеспечит оптимальную производительность при условии, что ландшафт подходит и выбран правильный баланс грунта. Программа ПРИИСК в сочетании с более низкими частотами и катушкой 34/28 см может стать хорошим выбором для некоторых конкретных целей. Повышение тока катушки приведет к увеличению энергопотребления металлоискателя, а также может измениться стабильность его работы. На замусоренном железом минерализованном грунте нет необходимости использовать высокий уровень тока катушки, уровень 1 будет достаточным, так как глубокий поиск в любом случае в данном грунте невозможен. Поэтому лучше ограничить перегруз от железа и земли путем снижения тока катушки. Таким образом, вы улучшите распознавание целей и в итоге найдете столько же, если не больше, целей, так как они будут лучше слышны.

**ПРИМЕЧАНИЕ:** HF-катушка имеет фиксированный уровень тока. Более низкие частоты от 4 кГц + ток катушки BOOST, уменьшат время работы батареи катушки примерно до 6 часов.

## ПЕРЕГРУЗКА



- 1 Нажмите **МЕНЮ**
- 2 Прокрутите меню до **ЗВУКОВАЯ ПЕРЕГРУЗКА**
- 3 Нажмите **ПРОФИ**
- 4 Настройте перегрузку кнопками
- 5 Нажмите 2 раза, чтобы выйти.

Функция позволяет пользователю выбрать звук перегрузки, когда слишком большая цель будет поблизости от катушки.

## СДВИГ ЧАСТОТ

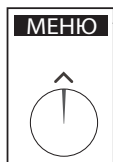

- 1 Нажмите **МЕНЮ**
- 2 Прокрутите и выберите **ЧАСТОТА**
- 3 Нажмите **ПРОФИ**
- 4 Настройте сдвиг частоты с , выбрав 1 из 7 (катушки HF и X35)
- 5 Нажмите 2 раза, чтобы вернуться в главное меню.



Начните с центральной частоты:

-

Вы можете слегка сдвинуть рабочую частоту металлоискателя, чтобы избежать случайных помех, особенно тех, которые были сгенерированы другим металлоискателем поблизости.



## ШУМОДАВ



1 Нажмите **МЕНЮ**

2 Прокрутите и выберите **СКОРОСТЬ**

3 Нажмите **ПРОФИ**

4 Настройте ШУМОДАВ этими кнопками.

5 Нажмите два раза, чтобы возвратиться в главное меню.



Большие предметы из железа или предметы необычной формы очень трудно определяются. Часто их невозможно отсечь от поиска. Эти не до конца игнорируемые объекты приводят к образованию покрякивающего отзвука. Когда Вы увеличиваете значение шумодава, Вы применяете фильтр, который устраняет эти покрякивания. Уровень 2 - хороший выбор, но если есть проблема с бутылочными пробками, стоит выбрать уровень 4.

**ПРИМЕЧАНИЕ:** Подменю СКОРОСТЬ имеет приоритет над ШУМОДАВОМ, поэтому, если вы измените значение скорости, это автоматически наложит соответствующее значение шумодава. Это позволяет избежать установки шумодава на значение, которое может снизить эффективность настройки скорости.

## МЕТКИ

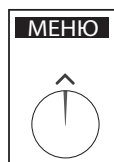

1 Нажмите **МЕНЮ**

2 Прокрутите и выберите **МЕТКА**

3 Нажмите **ПРОФИ** и выберите подменю МЕТКА.

4 Эта функция позволяет Вам расширить диапазон отсеечения, если ненужные цели будут иметь более широкий диапазон, чем стандартный отрезок из 6 значений. Если ненужная цель определяется в диапазоне от 28 до 46, Вы можете использовать эту опцию, чтобы понизить значение ПОРОГ 1 (нижний порог дискриминации) до 28 и увеличить ПОРОГ 2 (верхний порог) до 46.

5 Выберите порог 1 или 2 этой кнопкой

6 Задайте значение с

7 Нажмите два раза, чтобы возвратиться в главное меню.

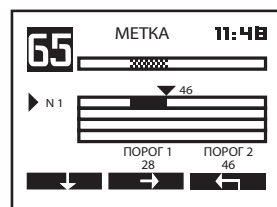

Если несколько целей с разной проводимостью являются ненужными, вы можете активировать еще две МЕТКИ - М2 и М3.

Используйте чтобы выбрать М2 или М3, настроив так же, как и М1.

Выход

**ПРИМЕЧАНИЕ:** Вырезки на шкале проводимости окрашены в серый цвет, это заметно в изначальном меню дисплея.

## ВЫРЕЗКА ГРУНТА

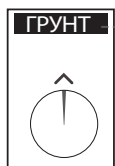

Вырезка грунта служит дополнительным параметром настройки баланса грунта, она позволяет отклонить часть грунта вместо отклонения всего грунта ниже определенного значения. Например, можно поставить баланс грунта 78, а затем отклонить ложные сигналы между 83-90, таким образом вы не будете отклонять значения грунта от 78 до 83.



1 Нажмите **ГРУНТ**

2 Нажмите **ПРОФИ** и перейдите к **ВЫРЕЗКА ГРУНТА** (только для **ОТСЛЕЖИВАНИЯ/РУЧНОЙ**).

3 Настройте **ВЫРЕЗКА ГРУНТА** с

4 Выход

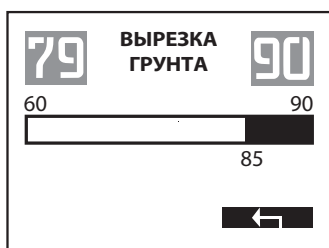

**ПРИМЕЧАНИЕ:** Для поиска метеоритов, большинство из которых имеют значения 84-89, отключите **ВЫРЕЗКА ГРУНТА**, чтобы найти их.

## ЧУВСТВИТЕЛЬНОСТЬ К ГРУНТУ

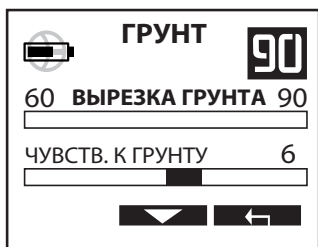

Настройте способность прибора отслеживать грунты в соответствии с их минерализацией. Это позволит также избежать отслеживания на почвах с низкой минерализацией.

**ЧУВСТВ. К ГРУНТУ низкая (1-5):** Слабо минерализованные грунты Deus не отслеживает и не выдает значений. Прибор использует уровень по умолчанию.

**ЧУВСТВ. К ГРУНТУ высокая (6-10):** Deus будет отслеживать любой грунт, даже с низкой минерализацией.

**ПРИМЕЧАНИЕ:** Не поддавайтесь искушению выставлять слишком высокий уровень **ЧУВСТВИТЕЛЬНОСТИ К ГРУНТУ**, это может привести к высокой нестабильности работы металлоискателя. Рекомендуются уровни от 1 до 5, обеспечивающие стабильность.

## ЭФФЕКТ ГРУНТА



• Дисплей значения грунта: если Deus не определяет эффект грунта в течение 7 сек. или показывает значение ниже **ЧУВСТВИТЕЛЬНОСТИ К ГРУНТУ** больше 7 сек., появится символ

• **ОТСЛЕЖИВАНИЕ:** если Deus не улавливает текущий эффект грунта в течение 30 секунд, он выставляет значение 88 по умолчанию.

К примеру, значение грунта будет установлено по умолчанию, когда почва недостаточно минерализована или уровень минерализации ниже, чем ваша настройка **ЧУВСТВ. К ГРУНТУ**, или когда вы прекратили поиск. Как только вы возобновите его, на дисплее будет отражаться текущее значение грунта.

**ПРИМЕЧАНИЕ:** HF-катушки не требуют обновления прошивки, они игнорируются во время обновления.

## ОЗНАКОМЬТЕСЬ, ПРЕЖДЕ ЧЕМ НАЧИНАТЬ ПОИСК

Приборный поиск - захватывающее времяпрепровождение, доставляющее массу удовольствия. Однако оно требует наличия хотя бы минимума знаний, чтобы получить максимум радости. Начните с ознакомления с оборудованием, а также с его работой на подходящей площадке для практических занятий.

Чтобы как следует позаниматься, мы рекомендуем взять несколько различных объектов: монет, повседневных вещей, металлический мусор и т.д. Затем найдите сравнительно чистый от железа участок, который находится вне зоны электромагнитных помех (ЛЭП, электрические изгороди, бытовая техника). Например, Ваш сад, возможно, является именно тем местом, где будет неудобно проводить опыты в связи с вышеуказанным. Чтобы убедиться, что место подходит для практики, помашите катушкой из стороны в сторону над землей, как будто работаете ею. Если услышите разнообразные отклики, подыщите другое место.

Как только Вы нашли подходящее место, положите на землю взятые с собой примеры целей на расстоянии двух радиусов диаметра катушки друг от друга. Перед тем, как положить объект, проверьте отсутствие в земле металла.

Затем присмотритесь к тому, как реагирует прибор на цели при прохождении над ними. Вы можете затем сортировать их согласно типу аудиоотклика и попытаться понять, что делает их похожими или отличающимися друг от друга. Если Вы успешно освоились с данным заданием, можете также опробовать некоторые из заводских программ.

## ОПТИМИЗИРУЙТЕ СВОЙ ПОИСК

Во время поиска важно водить катушкой из стороны в сторону, держа ее параллельно земле и как можно ближе к поверхности, но не касаясь ее. Близость к почве увеличивает возможность нахождения глубоко залегающего предмета и позволяет мелким предметам быть легко обнаруженными. Рекомендуется избегать ударов катушкой о землю, камни. Хотя она способна справиться с подобной нагрузкой, осторожное обращение продлит срок ее эксплуатации и гарантирует лучшее восприятие целей.

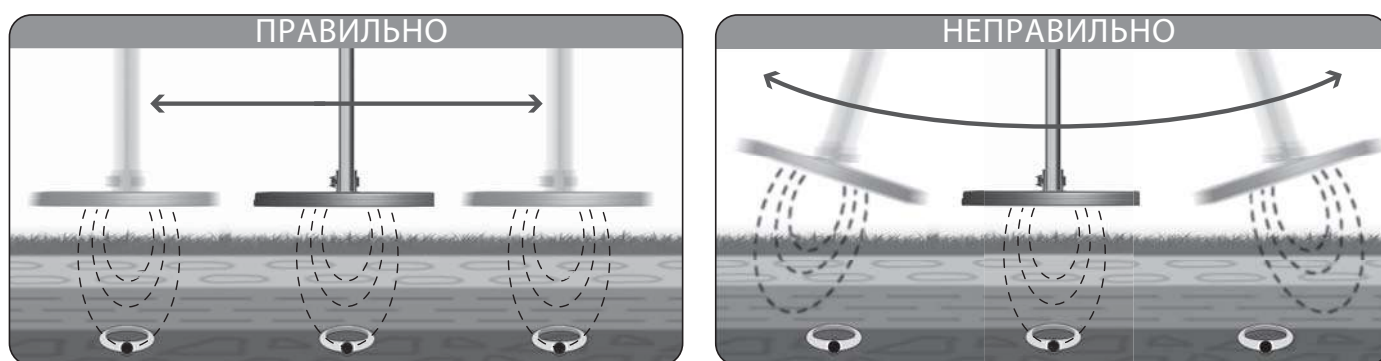

Во время работы Вы можете сами выбирать скорость передвижения. Например, если Вы предпочитаете быстро охватывать зону поиска, то получаете "глобальную картину" данного места. Однако понятно, что при таком способе остается неисследованной довольно большое пространство между проводками катушки. С другой стороны, если необходимо скрупулезное обследование каждого сантиметра земли, то надо делать так, чтобы каждый последующий взмах перекрывал предыдущий, чтобы свести к минимуму площадь необследованной территории.

Следует также помнить, что Вы увеличиваете шансы найти и идентифицировать цель, делая более медленные проводки. Это правило срабатывает на замусоренной железом земле (когда в ней слишком много целей, чтобы отличить каждую) и применимо к случаям, когда необходимо обнаружить глубоко залегающую цель.

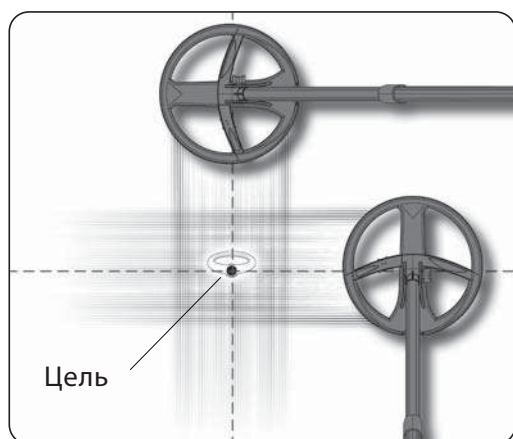

Как только металлоискатель определил приблизительное место залегания цели в динамическом режиме, а вы испытываете трудности с точным определением, тогда сделайте проводку над тем местом, где услышали сигнал. Медленно сокращайте амплитуду движений и запомните точку, откуда был слышен наиболее громкий отклик. Если необходимо, сделайте пометку на земле. Затем повернитесь на четверть оборота и проделайте тоже самое, но под углом 90 градусов от первоначального взмаха. На пересечении двух линий, в месте с самым сильным откликом, Вы обнаружите цель. Продолжайте делать перекрестные взмахи над целью. Наиболее громкий отклик с самой высокой частотой укажет на центр катушки, под которым находится цель.

### МЕРЫ ПРЕДОСТОРОЖНОСТИ

Deus - высокоточный прибор, надежный настолько, насколько это возможно. Несмотря на это, важно заботиться о нем и предпринимать меры предосторожности для увеличения срока его эксплуатации.



Не храните детектор длительное время с разряженными батареями. Лучше всего, если Вы будете заряжать/разряжать батареи как минимум раз в месяц, и, если возможно, храните их, зарядив на 40-70% емкости.



Не подвергайте детектор воздействию критических температур, в частности, не оставляйте его в жаркое время внутри машины.



Не оставляйте детектор под прямыми солнечными лучами без особой на то причины, когда он не используется.



При включении детектора убедитесь, что рядом с катушкой отсутствуют какие-либо металлические объекты.



Блок управления и наушники не являются водонепроницаемыми. При сырой погоде постарайтесь принять меры предосторожности.



Используйте для хранения наушников специальный пенал, который поставляется в комплекте. Никогда не носите его, взявшись за дно.



Используйте для блока управления чехол, поставляемый в комплекте. Он понадобится при неблагоприятных погодных условиях, а также при хранении.



Не используйте растворители и алкоголь для чистки МД. Для этих целей лучше всего подойдет вода с мылом.



В зависимости от того, как используется детектор, рекомендуется регулярно чистить составные части детектора. Влажная тряпка может использоваться для водонепроницаемых компонентов - наушников и блока управления.



После работы с детектором очистите соединения штанги от грязи.



Оборудование необходимо перезаряжать, используя источник питания SELV LPS (безопасное сверхнизкое напряжение менее 50В от ограниченного источника питания).

Вы столкнулись со сбоями в работе, нестабильностью, ложными сигналами, помехами без видимой причины

ПРОБЛЕМА	РЕШЕНИЕ
Чувствительность слишком высокая.	Снизьте ее.
Вы находитесь в зоне электропомех (силовые кабели, ЛЭП, трансформаторы, электрические приборы).	Снизьте чувствительность или перейдите в другое место.
Поблизости гроза, и разряды молний влияют на электромагнитное поле металлоискателя.	Выключите МД и ждите, пока гроза не кончится.
Поблизости от вас работают другие МД.	Отойдите подальше или примените сдвиг частоты (стр.33).
Значение грунта слишком низкое. Перезагрузите его.	Ручной режим.
Грунт сильно замусорен железом и иными металлическими предметами	Найдите другое место! Не проводите опыты у себя в саду.

Катушка не работает, а блок и наушники работают

ПРОБЛЕМА	РЕШЕНИЕ
Вы выбрали неправильную катушку в списке меню ВЫБОР/КАТУШКИ в памяти пульта управления или в меню COIL в памяти наушников	Выберите правильную катушку (стр. 19 и 26).
Серийный номер катушки в памяти блока управления введен неправильно или был изменен.	Проверьте серийный номер (стр. 19). Не путайте буквы D и O и B и 8.
Батарея катушки разрядилась.	Зарядите ее.
Катушка испорчена.	Свяжитесь с вашим продавцом.

Во включенных наушниках не слышны звуки поиска, но слышны звуки при нажатии кнопок.

ПРОБЛЕМА	РЕШЕНИЕ
Проверьте, правильно ли вы выбрали катушку из списка подменю COIL (стр.26).	Выберите правильную катушку (стр.26)
Наушники не были сопряжены с катушкой.	Подключите их (стр.26)
Серийный номер катушки в памяти наушников введен неправильно или был изменен, и теперь нет сопряжения катушки с ними.	Подключите их (стр.26)

В наушниках отсутствует звук при проводке катушки над целью, также не слышен отклик после нажатия кнопок

ПРОБЛЕМА	РЕШЕНИЕ
Наушники испорчены	Поменяйте их, их очень просто менять (стр.27).
Поломка амбушюр, например, плохой контакт между наушниками и клавиатурой после разборки или проблема в аудиоконтактах.	Свяжитесь с вашим продавцом.



Радио	Связь	— Беспроводная
	Каналы	— 36 автоматических каналов
	Радиочастоты и мощность	— 2,4 ГГц, 0,56 мВт
	Рабочая частота	— 4/8/12/18/25 (катушки X35) и 15/30/50/80 кГц (катушки HF)
	Чувствительность	— 99 уровней
	Мощность катушки	— 3 уровня (катушки X35)
	Скорость восстановления	— 6 уровней
	Звук	— 8 уровней
	Уровень громкости отклика от железа	— 6 уровней
	Настройки	Количество тонов
Баланс грунта		— Отслеживание, Качать, Ручной, Пляж
Метка		— Да, настраиваемый
Режим		— Динамический/Статический
Статика		— Да, аудио, визуальная
Дискриминация		— Аудио, визуальная
Диапазон дискриминации железа		— 164 уровня
Дискриминация цветных металлов		— 90 уровней
Заводские программы		— x10 + 8 пользовательских программ
Громкость		— Да, на беспроводных наушниках
Дисплей		— 8192 пикселя
Подсветка		— Да, потребляет крайне мало энергии
Обновление прошивки		— Да, с помощью кабеля USB и интернета
Беспроводные наушники		— Да, могут осуществлять управление прибором
Общие характеристики		Катушка
	Защитное покрытие катушки	— Да
	Чехол для ношения блока управления	— Да
	Пенал для хранения наушников	— Да
	Штанга	— Телескопическая, S-образной формы
	Батареи	— 3 шт. литиево-полимерные 630мАч (830 для HF)
	Индикатор уровня заряда батареи	— Для пульта, наушников, катушки, пинпойнтера
	Время работы блока управления	— 19 часов
	Время работы радионаушников	— 22 часов
	Время работы батарей катушки	— 15 часов (в среднем)
	Зарядное устройство от сети 220 В	— Да, быстрая и одновременная зарядка всех 3 элементов, вх. мощ.-220В, 50-60Гц, вых. мощ.-5В, 1А
	Полевое зарядное устройство	— Опционально, с 1 AA батарейкой и фонариком
	Зарядное устройство от прикуривателя	— Опционально
	Время зарядки	— Катушка: 2ч15, Наушники/Блок управления: 3ч00
	Вес прибора с батареями:	— 975г (875г без блока управления)
	Вес штанги	— 455 г
	Вес блока управления с батареями	— 100 г
	Вес наушников с батареями	— 86 г (WS4), 255 г (WS5)
	Вес катушки с защитой	— 345 г
	Длина сложенной штанги	— 58 см
Полная длина штанги	— 130 см	
Допустимая рабочая температура	— -5°C to 40°C	
Максимальная температура при зарядке	— 0°C to 35°C	
Оптимальная температура хранения	— 25°C	
Водонепроницаемая катушка	— Да, но необходима опциональная антенна для работы в воде	
Гарантия	— 5 лет на детали. Батареи, зарядка, клипса имеют гарантию 2 года.	
Патенты	— Зарегистрированы	



WS5



WS4



FX-02



Катушка X35  
22.5см - 9"



Катушка X35  
28см - 11"



Катушка X35  
34 x 28см - 13" x 11"



Катушка HF  
22.5 см - 9"



Эллиптическая HF  
24 x 13 см - 10" x 5"



Пинпойнтер MI-6



Пинпойнтер MI-4



MI-4 / MI-6 Крепление к танге (с конца 2018 г.)



XP кейс

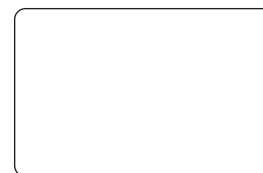

Чехол на ремень



Защитный силиконовый чехол



Чехол на руку



Набор: водонепроницаемый чехол 5 м, антенна (1,15 и 2,5 м)



WS4 браслет

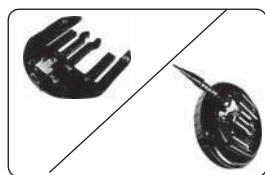

WS4 переходник с джека на любые пользовательские наушники



WS4 крепление на штангу



Автомобильное зарядное устройство



Экстренное з/у, на 1 батарею AA, с фонариком с 5 светодиодами



Зарядка - солнечная батарея



S-образная телескопическая штанга PRO

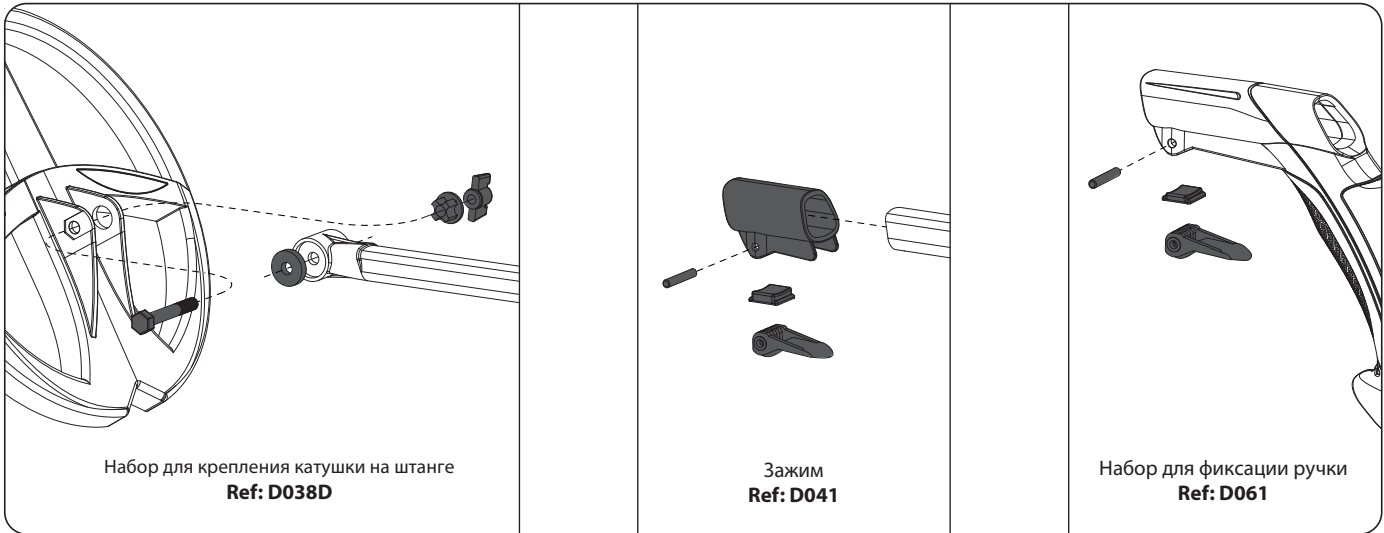
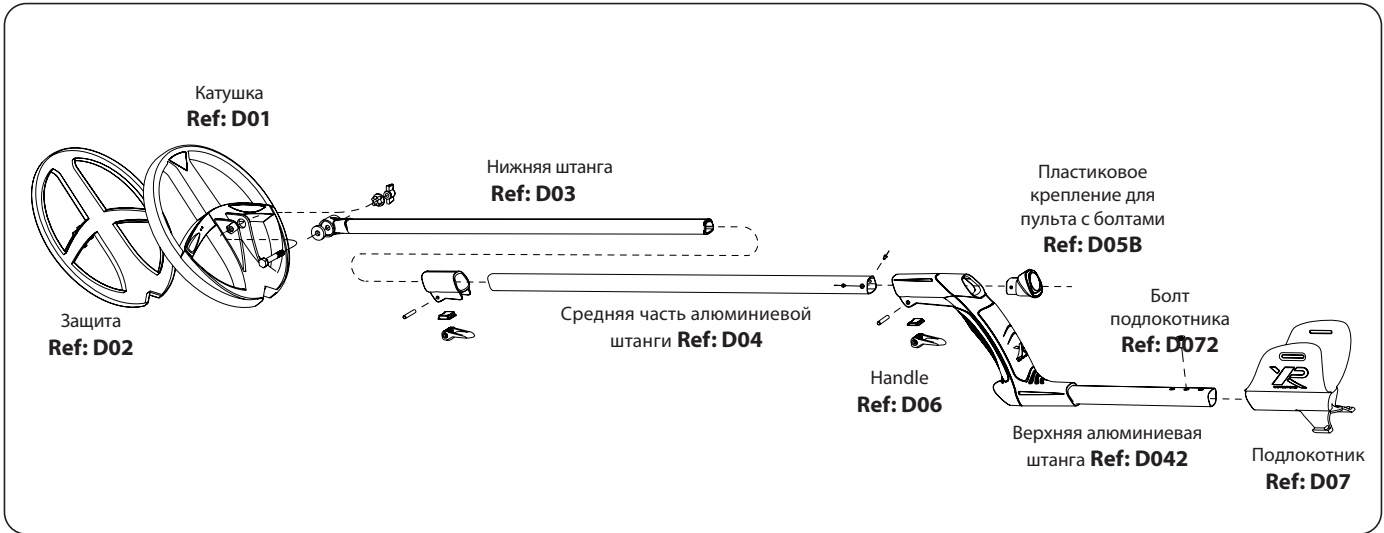

ПУЛЬТ ПОЛНОСТЬЮ - Ref: D08

НАУШНИКИ ПОЛНОСТЬЮ - Ref: D09

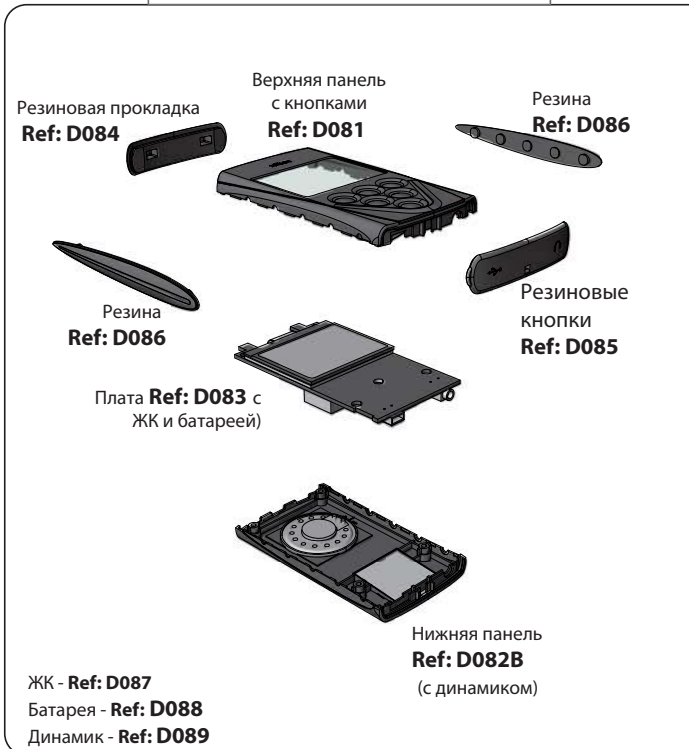

Для общего  
использования

Минерализо-  
ванный грунт,  
мелкие цели

Минерализо-  
ванный,  
замусоренный  
железом грунт.  
Быстрее, чем  
GMPOWER

			программа 1	программа 2	программа 3
МЕНЮ	МЕНЮ ПРОФИ	НАСТРОЙКИ	ОСНОВНАЯ 1	GM POWER	ДЕУС БЫСТРО
<b>ДИСКРИМ</b>	ДИСКРИМ(1 тон / 2 тона)	-6.4 to 99	10	6.1	6.1
	2 ТОНА	✓ ВКЛЮЧИТЬ			
	3 ТОНА	✓ ВКЛЮЧИТЬ	✓	✓	✓
	4 ТОНА	✓ ВКЛЮЧИТЬ			
	5 ТОНОВ	✓ ВКЛЮЧИТЬ			
	ПОЛИФОНΙΑ	✓ ВКЛЮЧИТЬ			
	ПИТЧ	✓ ВКЛЮЧИТЬ			
	ПОРОГ 2/3 ТОНА	0 - 99	76	76	76
	ПОРОГ 3/ 4 ТОНА	0 - 99	84	84	84
	ПОРОГ 4/ 5 ТОНОВ	0 - 99	92	92	92
	ЧАСТОТА ТОНА 1	100 - 993 Гц	<b>202</b>	<b>202</b>	<b>202</b>
	ЧАСТОТА ТОНА 2	100 - 993 Гц	<b>518</b>	<b>518</b>	<b>518</b>
	ЧАСТОТА ТОНА 3	100 - 993 Гц	<b>644</b>	<b>644</b>	<b>644</b>
	ЧАСТОТА ТОНА 4	100 - 993 Гц	725	725	725
	ЧАСТОТА ТОНА 5	100 - 993 Гц	800	800	800
	ЧАСТОТА ПИТЧ	150 - 603 Гц	362	362	362
<b>ЧУВСТВИТ.</b>		0 - 99	90	90	90
	ТОК КАТУШКИ	1 - 3	2	2	2
<b>ЧАСТОТА</b>	ЗАВИСИТ ОТ КАТУШКИ	4 - 80 кГц	12 кГц	18 кГц	18 кГц
	СДВИГ ЧАСТОТЫ	-3 - 3	0	0	0
<b>ГР. ЖЕЛЕЗА</b>		0 - 5	0	3	3
<b>СКОРОСТЬ</b>		0 - 5	2	2	3
	ШУМОДАВ	-1 - 4	2	2	-1
<b>ГР.СЛАБ. СИГ.</b>		0 - 7	4	4	4
<b>МЕТКА 1</b>		от 00-00 до 99-99	00-00	00-00	00-00
	МЕТКА 2	от 00-00 до 99-99	00-00	00-00	00-00
	МЕТКА 3	от 00-00 до 99-99	00-00	00-00	00-00
<b>ГРУНТ</b>	РУЧНОЙ	0-30(пляж) 60-95(норма )	90	90	90
	ПЛЯЖ	✓ ВКЛЮЧИТЬ			
	ОТСЛЕЖИВАТЬ (кроме ПЛЯЖ)	✓ ВКЛЮЧИТЬ			
	ВЫРЕЗКА ГРУНТА	00-00 to 99-99			
<b>ПОРОГОВЫЙ ТОН</b>		0 - 20			
<b>Фильтр М.Ж. только для прог.10</b>		0 - 5			

# ЗАВОДСКИЕ ПРОГРАММЫ

Для общего использования. Сигнал меняется по амплитуде и высоте

Для больших целей и монет с высокой проводимостью

Профи настройка для поиска глубоких целей с настр. дискриминацией и спецобработкой сигнала

Эффективна на мокром песке

Эффективна на сухом песке

Профи настройка с полифонией и очень низкой дискриминацией

Для поиска золотых самородков на высокоминерализованных грунтах (Все металлы)

программа 4	программа 5	программа 6	программа 7	программа 8	программа 9	программа 10
<b>ПИТЧ</b>	<b>G-MAXX</b>	<b>ГЛУБИНА</b>	<b>МОКРЫЙ ПЛЯЖ</b>	<b>СУХОЙ ПЛЯЖ</b>	<b>ГОРЯЧАЯ</b>	<b>ПРИИСК</b>
6.1	6.1	5.5	10	10	- 6.4	<b>Фильтр М.Ж. 0</b>
		✓				
	✓		✓			
				✓		
					✓	
✓						✓
76	76	76	76	76	76	
84	84	84	84	84	84	
92	92	92	92	92	92	
202	<b>202</b>	<b>202</b>	<b>202</b>	<b>202</b>	202	
518	<b>518</b>	<b>710</b>	<b>518</b>	<b>518</b>	518	
644	<b>644</b>	644	<b>644</b>	<b>644</b>	644	
725	725	725	725	<b>725</b>	725	
800	800	800	800	800	800	
<b>362</b>	362	362	362	362	362	<b>362</b>
90	90	90	85	90	90	95
2	2	3	1	2	2	2
12 кГц	8 кГц	8 кГц	18 кГц	18 кГц	18 кГц	18 кГц
0	0	0	0	0	0	0
3	0	3	0	0	0	
2.5	1	2	3	2	3	2
-1	2	- 1	-1	4	-1	
4	4	4	1	4	3	2
00-00	00-00	00-00	00-00	00-00	00-00	
00-00	00-00	00-00	00-00	00-00	00-00	
00-00	00-00	00-00	00-00	00-00	00-00	
90	90	88	27	90	90	90
			✓			
						0
						0

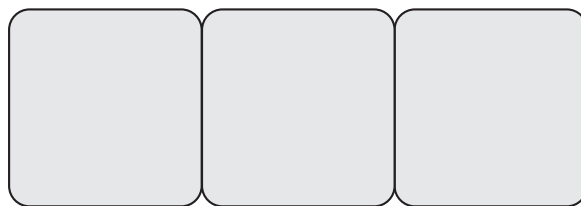

					Программа 11
МЕНЮ	МЕНЮ ПРОФИ	НАСТРОЙКИ			
<b>ДИСКРИМ</b>	ДИСКРИМ(1 тон / 2 тона)	- 6.4 to 99			
	2 ТОНА	✓ ВКЛЮЧИТЬ			
	3 ТОНА	✓ ВКЛЮЧИТЬ			
	4 ТОНА	✓ ВКЛЮЧИТЬ			
	5 ТОНА	✓ ВКЛЮЧИТЬ			
	ПОЛИФОНИЯ	✓ ВКЛЮЧИТЬ			
	ПИТЧ	✓ ВКЛЮЧИТЬ			
	ПОРОГ 2/3 ТОНА	0 - 99			
	ПОРОГ 3/4 ТОНА	0 - 99			
	ПОРОГ 4/5 ТОНОВ	0 - 99			
	ЧАСТОТА ТОНА 1	100 - 993 Гц			
	ЧАСТОТА ТОНА 2	100 - 993 Гц			
	ЧАСТОТА ТОНА 3	100 - 993 Гц			
	ЧАСТОТА ТОНА 4	100 - 993 Гц			
	ЧАСТОТА ТОНА 5	100 - 993 Гц			
	ЧАСТОТА ПИТЧ	150 - 603 Гц			
<b>ЧУВСТВИТ.</b>		0 - 99			
	ТОК КАТУШКИ	1 - 3			
<b>ЧАСТОТА</b>	ЗАВИСИТ ОТ КАТУШКИ	4 - 80 кГц			
	СДВИГ ЧАСТОТЫ	-3 -3			
<b>ГР. ЖЕЛЕЗА</b>		0 - 5			
<b>СКОРОСТЬ</b>		0 - 5			
	ШУМОДАВ	-1 - 4			
<b>ГР. СЛАБ. СИГ.</b>		0 - 7			
<b>МЕТКА 1</b>		00-00 to 99-99			
	МЕТКА 2	00-00 to 99-99			
	МЕТКА 3	00-00 to 99-99			
<b>ГРУНТ</b>	РУЧНОЙ	0-30(пляж) 60-95(норма)			
	ПЛЯЖ	✓ ВКЛЮЧИТЬ			
	TRACKING (Кроме ПЛЯЖ)	✓ ВКЛЮЧИТЬ			
	ВЫРЕЗКА ГРУНТА	от 00-00 до 99-99			
	<b>ПОРОГОВЫЙ ТОН</b>	0 - 20			
	<b>Фильтр М.Ж.</b> (только для прог.10)	0 - 5			



Приборный поиск - это деятельность, которая, как и другие виды досуга, требует соблюдения нескольких общих рекомендаций. Эти рекомендации позволят вам наслаждаться своим хобби в полной мере, соблюдая законы, с уважением относясь к природе и другим людям.

- Убедитесь, что вы знаете все о действующем законодательстве, касающемся кладоискательства и приборного поиска, чтобы соблюдать закон.
- Объявите о любых случайных археологических открытиях местным властям в течение 48 часов.
- Перед поиском на месте нужно получить разрешение от землевладельца.
- Уважайте природу и другие места, где ведете поиск.
- Систематически закапывайте любые ямы, которые вы выкопали, чтобы оставить место в том виде, в каком вы на него пришли.
- Собирайте мусор, который вы найдете, чтобы утилизировать его как следует.

**Избегайте поиска в районах, где в военное время были сражения. Будьте предельно осторожны с любым подозрительным объектом, похожим на боеприпасы, гранаты, мины, снаряды, бомбы и т. д. Уведомляйте соответствующие органы (полицию, местные органы власти) о любом таком объекте, который вы найдете.**

**Помните, что вы являетесь представителем хобби металлоиска, и очень важно, чтобы ваш образ был положительным!**

## СООТВЕТСТВИЕ СТАНДАРТАМ

### CE Сертификат соответствия ЕС

Этим сертификатом компания XPLORE SARL, расположенная по адресу: 8 rue du Développement - F-31320 CASTANET-TOLOSAN, с полной ответственностью заявляет, что этот детектор полностью соответствует основным требованиям Европейской директивы R & TTE 1999/5 / EC, которая направлена на сближение законов государств-членов ЕС в отношении использования радиочастотного спектра, электрической радиосовместимости и электробезопасности. Оценка соответствия устройства была проведена в соответствии с основными требованиями директивы и согласованными стандартами:

SECURITY (Article 3.1.a): EN60950-1: 2001 + A11, EN50366: 2003 and EN50371: 2002 EMC (art 3.1.b): EN301489-3: V1.4.1, EN61326-1: 1997 + A1 + A2 + A3, EN55011: 2007 RADIO SPECTRUM (Art 3. 2): EN300440-1: V1.3.1, EN300440-2: V1.1.2

OTHER: EN300330-1: V1.5.1 Дата сертификата: 09.10.2018

Копия сертификата может быть предоставлена по запросу от: XPLORE SARL, расположенного по адресу: 8 rue du Développement - F-31320 CASTANET-TOLOSAN.

### FC ДАННОЕ УСТРОЙСТВО СООТВЕТСТВУЕТ ЧАСТИ 15 ПРАВИЛ FCC. ПРИ ЭКСПЛУАТАЦИИ УСТРОЙСТВА ДОЛЖНЫ СОБЛЮДАТЬСЯ ДВА УСЛОВИЯ:

- 1) ДАННОЕ УСТРОЙСТВО НЕ ДОЛЖНО ЯВЛЯТЬСЯ ИСТОЧНИКОМ ПОМЕХ.
- 2) ДАННОЕ УСТРОЙСТВО ДОЛЖНО РАБОТАТЬ В УСЛОВИЯХ ПОМЕХ, ВКЛЮЧАЯ ТЕ, ЧТО МОГУТ ВЫЗЫВАТЬ СБОИ В ЕГО РАБОТЕ.

### IC Данное устройство соответствует стандартам Канады IC. При эксплуатации устройства должны соблюдаться два следующих условия:

- 1) Данное устройство не должно являться источником помех.
- 2) Данное устройство должно работать в условиях помех, включая те, что могут вызывать сбои в его работе.



## Правила безопасности, связанные с электромагнитными волнами

Этот продукт соответствует стандартам безопасности пользователя в отношении электромагнитных волн. Сила используемых радиосигналов значительно слабее и значительно меньше, чем у мобильных телефонов (в 2000-4000 раз слабее), а также значительно меньше, чем у систем Wi-Fi.

Более того, когда используется полная комплектация, наушники действуют только как пассивный радиоприемник.

**ВНИМАНИЕ!** Аксессуары, поставляемые с этими детекторами, могут отличаться, так же, как и меню и некоторые настройки, описанные в этом руководстве, тоже могут немного отличаться от приобретенного продукта.

Этот металлоискатель не подходит для поиска опасных объектов, таких как боеприпасы, мины и т. д.

## Утилизация электронных отходов в странах ЕС и на других территориях должна производиться в соответствии с правилами сортировки мусора



Этот символ на изделии или его упаковке означает, что данный продукт нельзя выбрасывать вместе с бытовыми отходами. Вы должны отнести его в специальный пункт сбора отходов с последующей утилизацией электрических и электронных отходов. Такая сортировка отходов и соответствующая их переработка позволяют сохранить природные ресурсы и снизить потенциальные риски для здоровья человека и окружающей среды, которые могут возникнуть в результате ненадлежащей утилизации из-за присутствия в оборудовании опасных веществ. Для получения дополнительной информации о том, куда можно отнести электротехнические отходы, обратитесь в магазин, где вы приобрели этот продукт, или верните его своему продавцу.

XPLORER оставляет за собой право изменять спецификацию своих детекторов без предварительного уведомления.

© 2018 Xplorer sarl

Этот документ содержит информацию которая защищена авторскими правами, копирайтом, брендом и пр. Воспроизведение данного документа частями или полностью принадлежит

**XPLORER SARL - 8 rue du Développement – F-31320 CASTANET-TOLOSAN  
FRANCE**

**НАЙДИ СВОЙ КЛАД!**



**MDREGION.RU - ТОЛЬКО БЕЛАЯ ТЕХНИКА**

**8-800-555-4422**

