

1

МНОГОФУНКЦИОНАЛЬНАЯ КРОВАТКА ТРАНСФОРМЕР 9 в 1

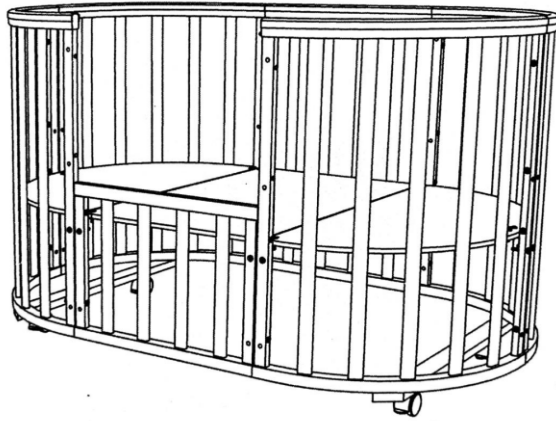

ПАСПОРТ ИЗДЕЛИЯ

2

ОСНОВНЫЕ СВЕДЕНИЯ, ПАРАМЕТРЫ И ХАРАКТЕРИСТИКИ

Наименование изделия:
Многофункциональная кроватка-трансформер 9 в 1
Тип: трансформер со следующими трансформациями кроватки
Круглая кроватка люлька (от 0 до 6 месяцев)
Пеленальный столик (от 0 до 6 месяцев)
Прикроватная овальная кроватка (от 0 до 18 месяцев)
Овальная кроватка (от 0 до 3 лет)
Кроватка диванчик (от 2 до 4 лет)
Манеж (от 9 до 18 месяцев)
Стульчик № 1 (от 3 до 13 лет)
Стульчик № 2 (от 3 до 13 лет)
Маленький игровой столик

Размеры спального места овальной кроватки 125*75 см
Размеры спального места круглой кроватки 75*75 см

Материалы: Основание Массив Березы (пр-во Россия)
Дно МДФ (пр-во Германия)
Лакокрасочное покрытие для детской мебели (пр-во Германия) Фурнитура (пр-во Италия и Россия)

Назначение: использование в быту, дошкольных учреждениях
Особенности: Фирма изготовитель может вносить изменения в конструкцию изделия, не ухудшающие качество изделия, без предварительного оповещения потребителя.

Внимание! Перед сборкой, протрите детали кроватки мягкой тканью с мыльным раствором для удаления производственной пыли и придания окончательного внешнего вида.

Гарантийный срок эксплуатации: 12 месяцев

Изделия выпускается в соответствии с ГОСТ 16371-2014 «Мебель. Общие технические условия», ГОСТ 19917-2014 «Мебель для сидения и лежания. Общие технические условия»

Специальных требований при применении и/или утилизации по допустимым химическим, радиационным, термическим и биологическим воздействием на окружающую среду не предъявляется.

Дополнительные меры безопасности по утилизации не требуются. Утилизация изделия производится в соответствии с нормами и правилами страны, где осуществляется эксплуатация.

3

ФУРНИТУРА

Ф1		Евровинт 7*50	4 шт.
Ф2		Винт М6*30	4 шт.
Ф3		Винт М6*40	14 шт.
Ф4		Винт М6*35	14 шт.
Ф5		Винт М6*12	12 шт.
Ф6		Стяжка	14 шт.
Ф7		Гайка мебельная М6	24 шт.
Ф8		Уголок мебельный	12 шт.
Ф9		Колесная опора	4 шт.
Ф10		Ключ шестигранник	1 шт.
Ф11		Еврозаглушка	4 шт.

4

КОМПЛЕКТАЦИЯ

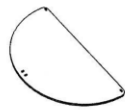

C1 Ложe 2 шт.



C2 Ложe среднее 1 шт.



C3 Решетка угловая 4 шт.



C4 Решетка большая 1 шт.



C5 Решетка малая 2 шт.



C10 Планка под угловое ограждение 2 шт.



C8 Брусок для пеленального стола 73 см 2 шт.

5

КРУГЛАЯ КРОВАТ

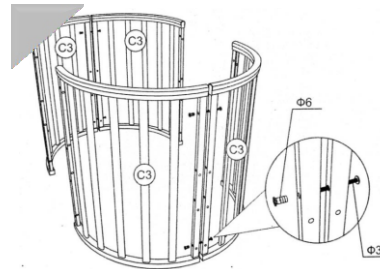

Соединяем две угловые решетки(C3) стяжками(Ф6)и винтами(Ф3) сверху и снизу. Аналогично соединяем 2 другие секции. Важно! Выровнять края скрепления дуговых секций.

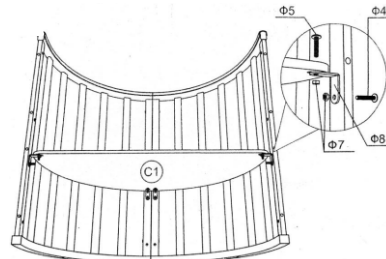

Выбрать необходимый уровень ложа(C1) и с помощью мебельного уголка(Ф8) и винтами(Ф5)(Ф4) гайкой(Ф7) закрепить ложе. Аналогично сделать на другой части конструкции. Соединить 2 части между собой стяжками(Ф6)и винтами(Ф3)

6

ОВАЛЬНАЯ КРОВАТ

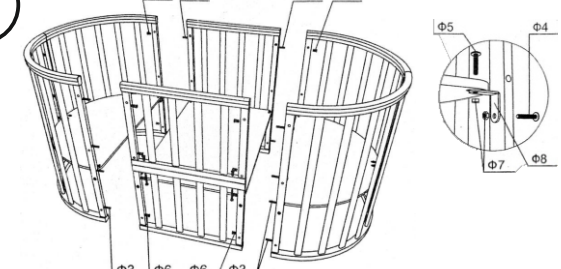

Выполнить пункты из схемы сборки «Круглая кроватка»
Маленькие решетки(C5) соединить между собой стяжками(Ф6)(Ф3).
Прямые решетки (C4) и (C5) соединить средним ложе(C2) с помощью металлического уголка(Ф8), винтами(Ф5)(Ф4) и гайкой(Ф7), как показано на рисунке. Стянуть все полученные части между собой стяжками(Ф6) и винтами(Ф3)

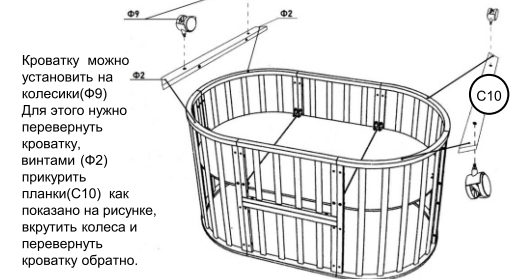

Кроватку можно установить на колесики(Ф9)
Для этого нужно перевернуть кроватку, винтами (Ф2) прикрутить планки(C10) как показано на рисунке, вкрутить колеса и перевернуть кроватку обратно.

7

ПЕЛЕНАЛЬНЫЙ СТОЛ

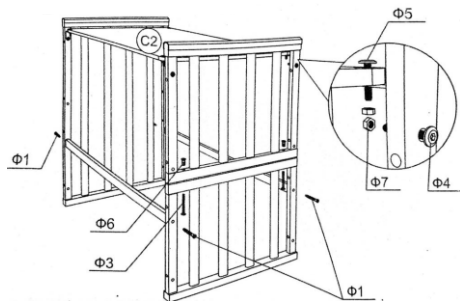

Стыгаем 2 маленькие решетки (С5) стяжками (Ф6) и винтами (Ф3). Получившуюся конструкцию соединяем с Большой решеткой (С4) брусками для пеленального стола Евровинтами (Ф1) на нижнем уровне, как показано на рисунке.

Что бы закрепить верхнюю часть, необходимо установить металлические уголки и прикрутить полку винтами (Ф5) (Ф4) гайкой (Ф7).

МАЛЕНЬКИЙ ИГРОВОЙ СТОЛИК

Состоит из 2х малых решеток (С5)

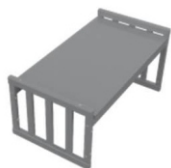

8

ДИВАНЧИК

Что бы сделать диванчик, необходимо снять маленькую спинку

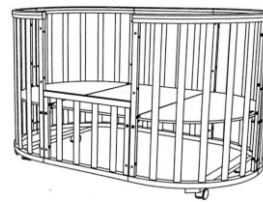

МАНЕЖ

Для трансформации кроватки в манеж, необходимо опустить дно кроватки на нижний уровень.

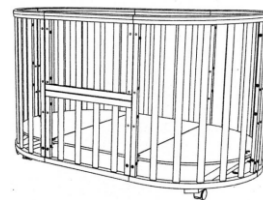

СТУЛ И СТУЛЬЧИКИ

Высоту столика и стульчиков можно регулировать

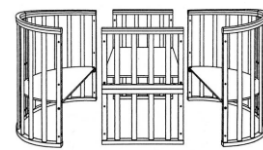

9

ПРАВИЛА ЭКСПЛУАТАЦИИ

- Если вы оставили ребенка в детской кроватке, без присмотра, убедитесь в том, что дно кроватки находится на уровне, обеспечивающем безопасность ребенка, выбранный уровень дна должен соответствовать возрасту ребенка.
- Категорически запрещается оставлять ребенка без присмотра на пеленальном столике и в комплектации «диван»/ «приставная кроватка».
- Верхнее расположение матраса использовать только для детей до 4-х месяцев.
- При комплектации «манеж» обязательно снимать колеса.
- Не кладите в кроватку больше одного матраса.
- Не оставляйте предметы в кроватке и не помещайте кроватку вблизи объектов, которые могут привести к захвату конечностей, перетяжке конечностей или удушению, такие как шнуры, провода, занавесы и т.д.
- Не используйте кроватку, если какая-либо из ее частей сломана, повреждена или отсутствует, используйте только запчасти, выпущенные производителем.
- Убедитесь, что все детали фурнитуры надежно закреплены и не шатаются.
- Не допускается самостоятельно вносить какие-либо изменения в конструкцию изделия.
- Категорически запрещается использовать в качестве ухода, хлоро-содержащие или абразивные чистящие средства, полироли или иные продукты бытовой химии, имеющие противопоказания.

10

ГАРАНТИЙНЫЕ ОБЯЗАННОСТИ

Производитель гарантирует соответствие кроватки требованиям нормативно – технической документации и качество, при соблюдении правил транспорти- ровки, установки и эксплуатации. За дефекты, возникшие при несоблюдении покупателем правил эксплуатации детской кроватки (механические повреждения – бой, сколы и проч.) предприятие изготовитель ответственности не несет.

На изделие распространяется гарантия завода-изготовителя, действующая в течении 12 месяцев.

Гарантийный срок при розничной продаже через торговую сеть исчисляется со дня прода- жи изделия магазином. При покупке дистанционным способом, со дня получения изделия покупателем. Гарантия распространяется на дефекты производственного характера.

В течении гарантийного срока завод-изготовитель оставляет за собой право по своему усмотрению предоставлять бесплатный ремонт или замену изделия. Претензии по внеш- нему виду изделия, некомплекту, а также не соответствию заказа, принимаются непосред- ственно при получении изделия. Претензии по внешнему виду изделия, некомплекту, а так- же соответствию заказа, принимаются в течении 14-ти дней после получения заказа.

Действие гарантийных обязательств прекращаются при несоблюдении потребителем ус- ловий и правил хранения, транспортирования, монтажа и эксплуатации, установленных в инструкциях по монтажу и эксплуатации, а также по истечению гарантийного срока.

Изготовитель имеет право вносить изменения в конструкцию, комплектацию, гарантийный срок изделия, без уведомления. Фирма - изготовитель не несет ответственности за воз- можные опечатки и ошибки возникшие при печати инструкции. Наличие технологических отверстий не влияющих на прочность и качество изделия, обусловлено производственной необходимостью.

11

ГАРАНТИЙНЫЙ ТАЛОН

Гарантийный талон № _____

Сведения об изделии

Наименование изделия:
Многофункциональная кроватка – трансформер 9 в 1

Серийный номер: _____

Дата покупки: _____

Подпись продавца: _____

Сведения о продавце

Название магазина _____

Адрес _____

Телефон _____

Печать торгующей организации

Сведения о покупателе

Покупатель _____ (подпись)

Гарантийный срок эксплуатации – 12 месяцев, с условиями гарантии ознакомлен. Внимание!

Гарантийный талон действителен только при наличии печати продавца
Гарантийный талон