



Коллектив компании «Alarmtrade»
благодарит Вас за выбор
охранно-сервисной системы Pandora

Общая информация

Особенности системы	6
Комплектация системы	8

Брелоки дистанционного управления

Назначение световых индикаторов брелока	10
Функции, оперативно вызываемые кнопками брелока	10
Пиктограммы брелока	12
Постановка под охрану	13
Снятие с охраны	14
Аварийное снятие системы с охраны	15
Открытие замка багажника	16
Запирание/отпирание дверей с включенным зажиганием	17
Поиск автомобиля	18
Отложенная постановка под охрану (руки заняты)	18
Режим «Паника»	19
Процедура «Программная нейтраль» (только для автомобилей с МКПП)	21
Дистанционный запуск двигателя	22
Главное меню настроек	23
Предпусковой подогреватель	25
Управление таймерными каналами	25
Контроль состояния автомобиля	27

Монтаж системы

28

Просмотр истории событий	34
Настройка параметров автоматического запуска двигателя	35
Настройка датчика удара	38
Настройка датчика движения	40
Настройка датчика наклона	41
Настройка звуковых сигналов сирены	42
Настройка звуковых оповещений брелока	43
Настройка контроля радиоканала	43
Режим технического обслуживания (ТО) автомобиля	44
Установка времени	45
Проверка количества прописанных в систему брелоков	46
Установка будильника	46
Замена батарейки в брелоке	47
Смена сервисного ПИН-кода	48

Настройка системы

49

Настройка и программирование системы с компьютера	49
Вход в меню программирования, ввод ПИН-кода	50
Изменение настроек системы	51
Программирование кнопкой «VALET»	51
Сигналы сирены и световая сигнализация	56
Показания трехцветного индикатора состояния	56
Гарантийные обязательства	57
Свидетельство установки	59
Свидетельство о приемке	60
Гарантийный талон	60

ОСОБЕННОСТИ СИСТЕМЫ

Двусторонний брелок с жидкокристаллическим дисплеем

- Включение и выключение режима охраны разными кнопками.
- Контроль состояния 10 независимых зон охраны.
- Встроенное виброоповещение.
- 16 мелодий звуковых оповещений.
- OLED-дисплей.
- Подтверждение нажатий кнопок виброоповещением.
- Батарейка брелока AAA (1,5 В).
- Индикация степени разряда батареи.
- Индикация текущего времени.
- Синхронизация часов брелока и базового блока, точное время в истории событий.
- Индикация температуры двигателя* и температуры в салоне, напряжения АКБ, остаток топлива.
- Оперативная дистанционная настройка чувствительности встроенного датчика удара.
- Оперативная дистанционная настройка чувствительности встроенного датчика движения.
- Просмотр истории событий с указанием времени и события.
- Автоматический контроль зоны радиопокрытия канала извещения.

Базовый блок

- Диалоговое кодирование команд на частоте 868 МГц.
- Персональный ключ шифрования длиной 128-бит, возможность его изменения пользователем.
- Ведение протокола событий в базовом блоке с записью события и точного времени в период отсутствия связи с брелоком с ЖКИ для последующей передачи на брелок.
- Возможность использования однопроводного цифрового реле блокировки VM-103/105.
- Контроль напряжения бортовой сети.

* Индикация температуры двигателя возможна только при подключенном датчике температуры. Наличие датчика зависит от комплектации системы.

ОСОБЕННОСТИ СИСТЕМЫ

- Встроенный интегральный акселерометр для распознавания движения и ударов с адаптивными алгоритмами обработки и регулировкой чувствительности с брелока.
- Раздельные входы датчиков капота и багажника.
- Улучшенный метод опроса датчиков, исключающий ложные срабатывания.
- Высокоточное измерение температуры двигателя* и салона, индикация на дисплее брелока.
- Двухшаговое отпирание дверей.
- Режим охраны с работающим двигателем.
- Автоматическая постановка на охрану.
- Учет задержки салонного освещения при постановке на охрану.
- Обновление ПО системы с сайта производителя посредством встроенного micro-USB порта.

Охраняемые зоны автомобиля

Охранно-сервисная система Pandora DX-90 осуществляет охрану следующих независимых зон с выдачей соответствующего извещения на брелок и записью в синхронный протокол событий базового блока:

- периметр дверей салона автомобиля;
 - концевые выключатели капота;
 - концевые выключатели багажника;
 - включение зажигания;
 - нажатие педали тормоза;
 - срабатывание встроенного шок-сенсора (предварительный уровень)*;
 - срабатывание встроенного шок-сенсора (тревожный уровень);
 - срабатывание датчика движения;
 - срабатывание датчика наклона;
 - критическое падение напряжения; питания бортовой сети автомобиля.
- Все* тревожные события записываются в энергонезависимую память системы с запасом точного времени события, просмотр событий возможен с помощью брелока.

* Предварительная зона датчика удара не сохраняется в истории событий

КОМПЛЕКТАЦИЯ СИСТЕМЫ

1. Базовый блок	1 шт.
2. Основной брелок дистанционного управления с ЖК-дисплеем	1 шт.
3. Пластиковая карточка с индивидуальным секретным кодом	1 шт.
4. Дополнительный брелок дистанционного управления (без ЖК-дисплея)	1 шт.
5. Основной кабель	1 шт.
6. Кабель с трехцветным светодиодным индикатором состояния	1 шт.
7. Кабель с кнопкой «VALET»	1 шт.
8. Провод LIN-интерфейса	1 шт.
9. Комплект крепежа	1 шт.
10. Руководство по эксплуатации и монтажу	1 шт.
11. Релейный модуль запуска	1 шт.
12. Датчик температуры двигателя	1 шт.
13. Упаковка	1 шт.

Производитель оставляет за собой право без уведомления потребителя вносить изменения в комплектацию и конструкцию изделий для улучшения их технологических и эксплуатационных параметров.



ВНИМАНИЕ! все команды управления передаются по радиоканалу, при работе с брелоком, для достижения максимальной эффективности и максимальной дальности радиообмена, рекомендуется не закрывать пальцами рук зону встроенной антенны (см. рисунок).

БРЕЛОКИ ДИСТАНЦИОННОГО УПРАВЛЕНИЯ



Двусторонний брелок - это основное средство управления и контроля за состоянием системы.

Для облегчения восприятия событий в брелоке используется 16 мелодий. Каждая мелодия соответствует отдельному событию. В брелке применены проблесковые светодиодные индикаторы, повышающие информативность брелока.

В момент поставки брелок полностью готов к работе. Для включения брелока нажмите кнопку **F** и удерживайте ее 3 сек. Прозвучит мелодия **«ВКЛЮЧЕНИЕ БРЕЛОКА»**. Повторное нажатие и удерживание кнопки в течение 3 сек. выключит брелок.



ВНИМАНИЕ! Брелок является унифицированным средством управления. Функции брелока зависят от модели охранной системы.

НАЗНАЧЕНИЕ СВЕТОВЫХ ИНДИКАТОРОВ БРЕЛОКА

Индикатор зеленого цвета:









- При наличии связи в канале оповещения коротко вспыхивает.
- При полном отсутствии связи не светится.

Индикатор красного цвета:

- Во время любых оповещений часто вспыхивает.
- При полном отсутствии связи коротко вспыхивает.

ФУНКЦИИ, ОПЕРАТИВНО ВЫЗЫВАЕМЫЕ КНОПКАМИ БРЕЛОКА

	Система снята с охраны		Система на охране (нет тревожных сообщений)
	Зажигание включено	Зажигание выключено	
 (коротко)	Закрыть замки дверей без постановки на охрану	Постановка на охрану со звуковым подтверждением	Режим «Поиск» - мигание указателей поворота и звуковые сигналы 5 сек.
 (1 сек.)		Постановка на охрану без звукового подтверждения	Режим «Поиск» - мигание указателей поворота без звуковых подтверждений 5 сек.
 (2 сек.)	Включение режима «Поддержка зажигания»		
 (3 сек.)	Включение процедуры «Программная нейтраль»		Дистанционный запуск двигателя
 (коротко)	Открыть замки дверей	Открыть замки дверей	Снятие с охраны со звуковым подтверждением

 (1 сек.)		Открыть замки дверей	Снятие с охраны без звукового подтверждения
 (2 сек. и более)	Выкл. режима «Поддержка зажигания»		Выкл. зажигания в режиме дистанционного и автомат. запуска двигателя, турботаймера
 (коротко)	Включение подсветки ЖК-дисплея брелока (только для брелока с ЖКИ)		
 (1 сек.)	Открытие замка багажника (CH1)		
 (2 сек.)	Включение/выключение блока таймерного канала №2)		
 (3 сек.)	Включение/выключение брелока (только для брелока с ЖКИ)		
 (коротко)	Режим «Паника»		
 (коротко)	Постановка на охрану с работающим двигателем со звуковым подтверждением	Постановка на охрану через 30 сек. «руки заняты» со звуком	
 (1 сек.)	Постановка на охрану с работающим двигателем без звукового подтверждения	Постановка на охрану через 30 сек. «руки заняты» без звука	

ПИКТОГРАММЫ БРЕЛОКА

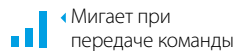

Мигает при передаче команды



Состояние режима охраны



Уровень заряда элемента питания

12:48

Цифровой индикатор. Отображение текущего времени

12.0В



Напряжение аккумулятора

12°



Температура салона

0°



Температура двигателя*

0%



Остаток топлива*



Будильник

Охраняемая зона «Датчик удара»:



предупредительная зона датчика;



основная зона датчика



Охраняемая зона «Датчик наклона»



Охраняемая зона «Датчик движения»



Охраняемая зона «Двери». Каждая дверь отображается отдельно*



Охраняемая зона «Капот»



Охраняемая зона «Багажник»



Охраняемая зона «Зажигание»



Индикатор ручного тормоза/нейтрали, охраняемая зона «Педаль тормоза»



Охранная зона «Пропадание питания»



Индикатор работы двигателя





«Двигатель остановлен»

СТОП

* Индикация раздельного отображения дверей, статус штатной тревоги, остаток топлива зависит от информации в цифровом протоколе CAN-шины конкретного автомобиля.

ПОСТАНОВКА ПОД ОХРАНУ

При постановке на охрану система осуществляет контроль всех тревожных зон, обеспечивает запираание замков дверей и блокировку двигателя.

Для постановки системы на охрану при выключенном зажигании – коротко нажмите кнопку  брелока. При этом Вы услышите один короткий сигнал сирены и увидите одну вспышку световой сигнализации. Брелок проигрывает мелодию «**ПОСТАНОВКА НА ОХРАНУ**», пиктограмма состояния системы охраны (замочек) примет вид: 

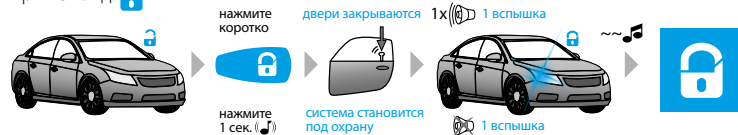



Для постановки на охрану без звукового подтверждения нажмите кнопку  более 1 сек.

Если при постановке на охрану дверь, капот или багажник случайно оказались открытыми, то сирена автомобиля выдаст вместо одного короткого сигнала четыре звуковых сигнала и четыре вспышки световой сигнализации, а брелок, проиграв мелодию **«ПОСТАНОВКА НА ОХРАНУ»**, проиграет мелодию **«ВНИМАНИЕ»** и укажет на соответствующую зону. При этом датчик этой зоны будет отключен. Датчик будет снова взят под охрану через 15 сек. после восстановления его работоспособности.

Для аварийного включения режима охраны при выключенном зажигании нажмите и удерживайте кнопку **«VALET»** в течение 3 сек., светодиодный индикатор LED загорится красным. Через 30 сек. автомобиль будет взят под охрану.

СНЯТИЕ С ОХРАНЫ

Для снятия системы с охраны коротко нажмите на кнопку  брелока, при этом Вы услышите два коротких звуковых сигнала и увидите две вспышки световой сигнализации, брелок проиграет мелодию **«СНЯТИЕ С ОХРАНЫ»**, пиктограмма состояния системы охраны примет вид: 



Для снятия с охраны без звукового подтверждения нажмите кнопку  более 1 сек.

Если за период охраны происходили тревожные события, то сирена выдаст не два коротких звуковых сигнала, а четыре и четыре вспышки световой сигнализации, брелок, проиграв мелодию **«СНЯТИЕ С ОХРАНЫ»**, проиграет мелодию **«ВНИМАНИЕ»** и покажет потревоженные зоны. Подробно посмотреть все тревожные сообщения можно в «истории событий».

АВАРИЙНОЕ СНЯТИЕ СИСТЕМЫ С ОХРАНЫ

В случае, если отключить режим охраны при помощи брелока или метки нет возможности, используйте специальный секретный ПИН-код находящийся под защитным слоем на индивидуальной карте владельца. Код вводится при помощи кнопки **«VALET»**.

1. Введите первую цифру сервисного кода кнопкой **«VALET»** (нажмите кнопку количество раз, равное вводимой цифре, паузы между нажатиями кнопки не должны превышать 1 сек). Система подтвердит ввод красной вспышкой индикатора;
2. Аналогично введите вторую, третью и четвертую цифры. После ввода

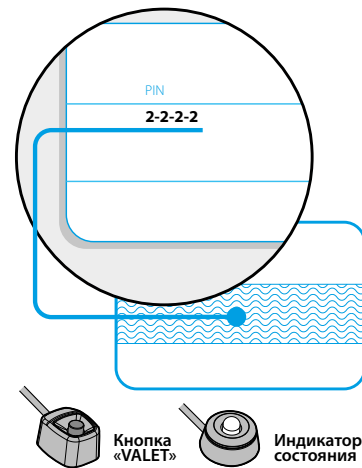

ВНИМАНИЕ! Убедитесь в целостности защитного покрытия карточки с индивидуальным ПИН-кодом по окончании работ по монтажу системы на ваш автомобиль.



ВНИМАНИЕ! Удаляйте защитный слой с осторожностью, не пользуйтесь острыми предметами, чтобы не повредить скрытую под защитным слоем информацию.

БРЕЛОК ДИСТАНЦИОННОГО УПРАВЛЕНИЯ

каждой цифры система должна подтвердить ввод красной вспышкой индикатора;

3. Система подтвердит правильный ввод кода красными и зелеными вспышками индикатора. Если код введен неверно, на это укажет долгая красная вспышка индикатора. Новый ввод можно осуществить только через 5 сек.;
4. Если система была под охраной, то после правильного ввода секретного ПИН-кода отключится режим охраны.

Если система была снята с охраны и выключено зажигание, то после правильного ввода секретного ПИН-кода система перейдет в режим программирования.

ОТКРЫВАНИЕ ЗАМКА БАГАЖНИКА

Для того чтобы открыть замок багажника, независимо, находится система на охране или нет, нажмите и удерживайте кнопку **F** в течение 1 сек.

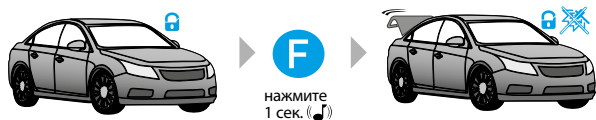



Если система находится под охраной, то одновременно с открытием замка багажника из контура охраны исключается зона багажника и отключается шок-сенсор и дополнительный датчик, все остальные зоны остаются под охраной.

Если в течение 15 сек. после получения команды **«ОТКРЫТЬ ЗАМОК БАГАЖНИКА»**, Вы не открыли багажник, система возьмет под охрану зону багажника и включит шок-сенсор и дополнительный датчик, подтвердит это одной вспышкой указателей поворота.

БРЕЛОК ДИСТАНЦИОННОГО УПРАВЛЕНИЯ

ЗАПИРАНИЕ/ОТПИРАНИЕ ДВЕРЕЙ С ВКЛЮЧЕННЫМ ЗАЖИГАНИЕМ

Система управляет замками дверей при включенном зажигании. Для запираения нужно коротко нажать кнопку  постановки в охрану, для отпираения кнопку  снятия с охраны.

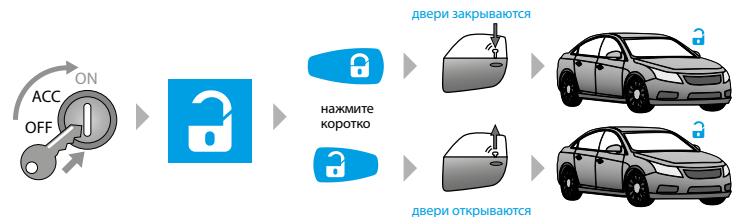



Предусмотрены режимы автоматического запираения дверей при начале движения или при включении зажигания. Отпираение дверей происходит при выключении зажигания сразу. В настройках предусмотрена возможность запрета отпираения дверей при выключении зажигания.

При использовании режима запираения дверей при начале движения, в зависимости от настройки чувствительности датчика движения, система фиксирует перемещение автомобиля и производит запираение дверей. При использовании режима запираения дверей при включении зажигания, через 5 секунд после включения зажигания двери автоматически запираются. Если после включения зажигания какая-либо дверь открывалась, автоматического запираения не произойдет – это необходимо для предотвращения запираения ключей зажигания внутри автомобиля.

ПОИСК АВТОМОБИЛЯ

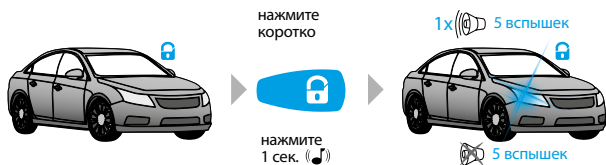
Для того чтобы облегчить поиск своего автомобиля на крупной автостоянке, коротко нажмите на кнопку  во время, когда автомобиль находится под охраной, система выдаст 5-кратный звуковой сигнал сирены и пять вспышек указателей поворота.







Для поиска автомобиля без звукового подтверждения нажмите кнопку  более 1 сек.

ОТЛОЖЕННАЯ ПОСТАНОВКА ПОД ОХРАНУ (РУКИ ЗАНЯТЫ)

Если при покидании автомобиля у Вас нет возможности поставить автомобиль под охрану (руки заняты вещами), Вы можете применить «РЕЖИМ ОТЛОЖЕННОЙ ПОСТАНОВКИ НА ОХРАНУ».







Для активации режима коротко нажмите кнопки  и  вместе, светодиодный индикатор LED загорается красным, через 30 секунд система закроет замки дверей и встанет на охрану, при этом прозвучит короткий звуковой сигнал сирены, и указатели поворота вспыхнут один раз.

Для включения режима без звукового подтверждения нажмите и удерживайте кнопки  и  на 1 сек. до звукового и вибросигнала брелока.

Чтобы отменить включенный режим отложенной постановки, достаточно нажать кнопку .

РЕЖИМ «ПАНИКА»

Если Вам или автомобилю угрожают и Вам необходимо привлечь внимание окружающих к Вашему автомобилю, то можно воспользоваться режимом «ПАНИКА». В этом режиме сирена начинает звучать непрерывно, а указатели поворота мигают непрерывно в течение 30 сек. Чтобы включить режим «ПАНИКА», нажмите вместе кнопки  и . Для выключения режима достаточно нажать кнопку  или .



ДИСТАНЦИОННЫЙ И АВТОМАТИЧЕСКИЙ ЗАПУСК ДВИГАТЕЛЯ

Система позволяет дистанционно запустить двигатель по команде брелока **«ДИСТАНЦИОННЫЙ ЗАПУСК ДВИГАТЕЛЯ»** или автоматически запустить двигатель по предварительно настроенной функции **«АВТОМАТИЧЕСКИЙ ЗАПУСК ДВИГАТЕЛЯ»**. Процедуры запуска используются с целью прогрева двигателя и салона автомобиля, зарядки аккумулятора, либо для охлаждения салона автомобиля кондиционером.

Дистанционный и автоматический запуск двигателя возможны только при нахождении системы в режиме охраны.

Если автомобиль оснащен механической коробкой передач (МКПП), то дистанционный или автоматический запуск произойдет, только если предварительно при постановке автомобиля на охрану была произведена процедура **«ПРОГРАММНАЯ НЕЙТРАЛЬ»**.

Дистанционный и автоматический запуск двигателя на автомобилях с автоматической коробкой передач (АКПП) произойдет, только если рычаг селектора будет находиться в положении «Р».





При пользовании режимами дистанционного и автоматического старта двигателя стоит уделить особое внимание надежности фиксации автомобиля на месте парковки ручным тормозом или другими средствами, ограничивающими возможные перемещения автомобиля.

Система, находясь в режимах дистанционного и автоматического старта двигателя, продолжает исполнять функции охраны всех принятых под охрану зон и датчиков, отключив только шок-сенсор. Датчик движения в этом режиме, напротив, переводится в режим повышенной чувствительности с уменьшением времени реакции на движение.

При нарушении охраняемых зон двигатель будет немедленно заглушен и система перейдет в режим тревоги. При этом все блокировки двигателя будут активированы.



ПРОЦЕДУРА «ПРОГРАММНАЯ НЕЙТРАЛЬ»
(только для автомобилей с МКПП)

В случае, если предполагается использовать дистанционный или автоматический запуск двигателя на автомобиле с МКПП, то перед постановкой автомобиля на охрану необходимо выполнить следующую последовательность действий:

1. Не выключая зажигание, при работающем двигателе зафиксируйте надежно автомобиль ручным тормозом, переведите рычаг МКПП в нейтральное положение. В зависимости от настроек системы процедура «Программная нейтраль» включится автоматически, удержание кнопки  3 сек. произведёт принудительное включение программы.
2. Поверните ключ в замке зажигания до положения OFF (двигатель при этом должен продолжать работать) и выньте его из замка.
3. Покиньте автомобиль, закройте двери.
4. Нажмите кнопку  для постановки системы в режим охраны и запираания дверей. На дисплее брелока при этом будет вращаться пиктограмма  и гореть пиктограмма  режима охраны.
5. Двигатель будет остановлен. Система готова к исполнению команд дистанционного старта или функций автоматического запуска двигателя.





ДИСТАНЦИОННЫЙ ЗАПУСК ДВИГАТЕЛЯ

Для дистанционного запуска двигателя, при условии готовности системы к старту, нажмите и удерживайте кнопку  в течение трех секунд. Звуковой сигнал подтвердит прием команды, на дисплее появится мигающая пиктограмма  - подготовка к старту двигателя. Через несколько секунд двигатель будет запущен, о чем известит мелодия «**ЗАПУСК ДВИГАТЕЛЯ**» и возвращающаяся пиктограмма .



Длительность работы двигателя задается либо временем прогрева, либо температурой останова.

Для дистанционного останова двигателя, находящегося в режиме прогрева, необходимо нажать и удерживать кнопку  брелока в течение двух и более секунд. Двигатель будет немедленно остановлен, что подтвердит мелодия «**ДВИГАТЕЛЬ ОСТАНОВЛЕН**» и погасшая пиктограмма .

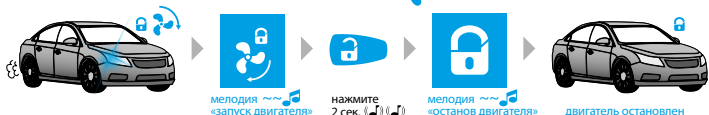

За одну минуту до штатной остановки двигателя на брелок придет оповещение, замигает пиктограмма  и каждые 10 сек. будет звучать мелодия «**ОСТАНОВ ДВИГАТЕЛЯ ЧЕРЕЗ 1 МИН.**»

Если во время звучания мелодии «**ОСТАНОВ ДВИГАТЕЛЯ ЧЕРЕЗ 1 МИН.**» отправить команду запуска двигателя с брелока время работы двигателя будет увеличено на 10 минут. Данную процедуру можно выполнять многократно.

БРЕЛОК ДИСТАНЦИОННОГО УПРАВЛЕНИЯ

ГЛАВНОЕ МЕНЮ НАСТРОЕК

Вход в главное меню осуществляется коротким нажатием кнопки **F**, последующие короткие нажатия кнопки **F** приводят к переключению между пунктами меню.

F вход в меню настроек



- управление предпусковым подогревателем



- управление таймерными каналами



- контроль состояния автомобиля, просмотр истории событий



- настройка параметров автоматического запуска двигателя

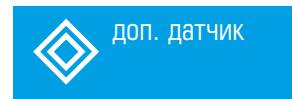

- настройка дополнительного датчика*

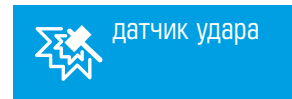





















- настройка датчика удара



- настройка датчика движения



БРЕЛОК ДИСТАНЦИОННОГО УПРАВЛЕНИЯ





 регулировка датчика накл. <ul style="list-style-type: none">настройка датчика наклона		 режим техн. обслуживания <ul style="list-style-type: none">режим ТО автомобиля	
 настройка сирены <ul style="list-style-type: none">настройка сигналов сирены		 14:45 <ul style="list-style-type: none">установка времени	
 звуки <ul style="list-style-type: none">звуковые оповещения брелока		 будильник <ul style="list-style-type: none">установка будильника	
 потеря связи: мелодия <ul style="list-style-type: none">контроль радиоканала		 06:30 <ul style="list-style-type: none">установка времени будильника	
 противоразбой <ul style="list-style-type: none">режим антиграбления *		 выход из меню настроек <p>Для выхода из меню в любой момент нажмите и удерживайте кнопку  в течение 1 сек.</p>	

* В данной модели функция недоступна

БРЕЛОК ДИСТАНЦИОННОГО УПРАВЛЕНИЯ



ПРЕДУСКОВОЙ ПОДОГРЕВАТЕЛЬ

Для запуска предпускового подогревателя необходимо выбрать меню **«ПОДОГРЕВАТЕЛЬ ДВИГАТЕЛЯ»** и коротко нажать на кнопку , короткое нажатие кнопки  приводит к выключению предпускового подогревателя. Если реализована функция контроля работы подогревателя, то на дисплее будет отображаться пиктограмма  в течение всего времени работы подогревателя.

	 подогреватель двигателя включен	предпусковой подогреватель запущен
	 подогреватель двигателя выключен	предпусковой обогреватель остановлен

УПРАВЛЕНИЕ ТАЙМЕРНЫМИ КАНАЛАМИ

Таймерные каналы используются для реализации дополнительных функций и управления внешними устройствами. Настройка канала производится при помощи специального программного обеспечения **PANDORA ALARMSTUDIO**.

Вход в меню **«УПРАВЛЕНИЕ КАНАЛАМИ»** осуществляется коротким нажатием кнопки , последующие короткие нажатия кнопки  приводят к переключению между выбором каналов.

Для включения/выключения канала коротко нажмите кнопку .

Для выхода из меню в любой момент нажмите и удерживайте кнопку  в течение 1 сек.



КОНТРОЛЬ СОСТОЯНИЯ АВТОМОБИЛЯ

Для получения информации о температуре двигателя, салона, напряжения аккумулятора и уровня топлива необходимо выбрать меню «**КОНТРОЛЬ СИСТЕМЫ**» и коротко нажать кнопку



Для выхода из меню в любой момент нажмите и удерживайте кнопку **F** в течение 1 сек.

Примечание: Индикация температуры двигателя возможна только при подключенном датчике температуры. Наличие датчика зависит от комплектации системы. Индикация уровня топлива только при дополнительном подключении или наличии информации в CAN-шине.

ОПИСАНИЕ ПРОВОДОВ:

Разъем X 4 (основной)

- **Провод «1» (Белый) (Вход тахометра)** — аналоговый вход тахометра, подключается к проводу тахометра или сигнальному проводу форсунки, где устойчиво присутствуют импульсы любой полярности, соответствующие частоте вращения вала двигателя.
- **Провод «2» (Красный/черный) (CH5/INP7/IMMO-KEY2)** — заводская настройка «Открытие багажника». Отрицательный выход дополнительного канала с максимальной нагрузочной способностью 200мА. Провод является универсальным, может работать в качестве входа или выхода в соответствии с выбранной логикой. Канал может быть запрограммирован как вход IMO-KEY2, предназначен для бесключевого обхода иммобилайзера (подключается согласно карте монтажа).
- **Провод «3» (Оранжево-белый) («CAN-High»)** — подключается к соответствующему проводу CAN-High автомобиля.
- **Провод «4» (Желто-белый) (CH4)** — заводская настройка «Открытие ЦЗ». На проводе формируется отрицательный импульс длительностью 0,8 сек. для открытия ц.з. автомобиля. Отрицательный выход дополнительного канала с максимальной нагрузочной способностью 200мА, выход является универсальным, может работать в соответствии с выбранной логикой.
- **Провод «5» (Серый) (INP2)** — заводская настройка «Выключатели дверей». Провод подключается к соответствующему проводу на котором появляется «масса» при открытии двери. Данный вход является переназначаемым, может работать в соответствии с выбранной логикой.

- **Провод «6» (Зеленый) (CH3)** — заводская настройка «Управление указателями поворотов». Провод подключается к кнопке включения/отключения аварийной сигнализации автомобиля. Отрицательный выход дополнительного канала с максимальной нагрузочной способностью 200мА, выход является универсальным, может работать в соответствии с выбранной логикой.
- **Провод «7» (Бело-синий) (INP5)** — заводская настройка «Концевик педали тормоза». Подключается к кнопке педали тормоза, где появляется +12В при нажатии на педаль (включение «стоп-сигнала»). Сигнал педали тормоза входит в состав охранных зон системы. Данный вход является переназначаемым, может работать в соответствии с выбранной логикой.
- **Провод «8» (Черный) («Масса»)** — должен быть подключен к «массе» автомобиля. Данный провод при монтаже подсоединяется в первую очередь.
- **Провод «9» (Синий) (INP4)** — заводская настройка «Нейтраль/ручник». Подключается к соответствующему проводу автомобиля. Вход является переназначаемым, может работать в соответствии с любой выбранной логикой.
- **Провод «10» (Коричнево-Белый) (INP3)** — заводская настройка «Концевик капота». Подключается к соответствующему проводу на котором появляется «масса» при открытии капота. Вход является переназначаемым, может работать в соответствии с любой выбранной логикой.
- **Провод «11» (Оранжево-черный) («CAN-Low»)** — подключается к соответствующему проводу CAN-Low автомобиля.
- **Провод «12» (Желто-черный) (CH2)** — заводская настройка «Закрытие ЦЗ». На проводе формируется отрицательный импульс длительностью 0,8 сек. для закрытия ц.з. автомобиля. Отрицательный выход дополнительного канала с

ВНИМАНИЕ!
 Перед началом монтажа системы
 обязательно выберите в программе
ALARMSTUDIO модель автомобиля
 (протоколы CAN - шин).

НЕ ЭКРАНИРОВАТЬ!
 ВСТРОЕННАЯ АНТЕННА!

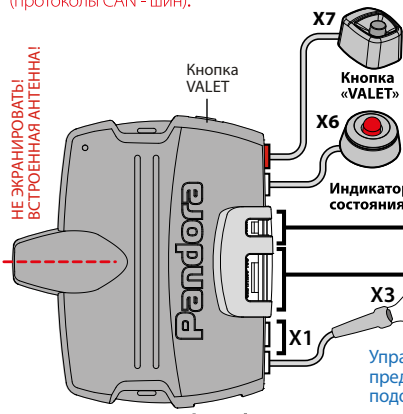

Разъемы

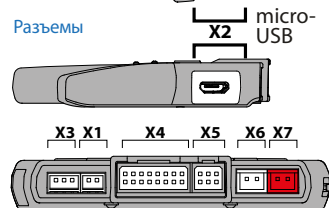

Устройство LIN

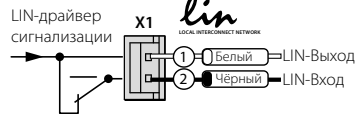

Управление
 предпусковыми
 подогревателями

Webasto
 Thermotop Evo,
 Eberspaecher
 Hydronic/
 Hidronic 2

Подключение LIN

Для автомобилей LADA (Калина 2 • Granta •
 Priora NEW • UAZ Patriot (05.2014)

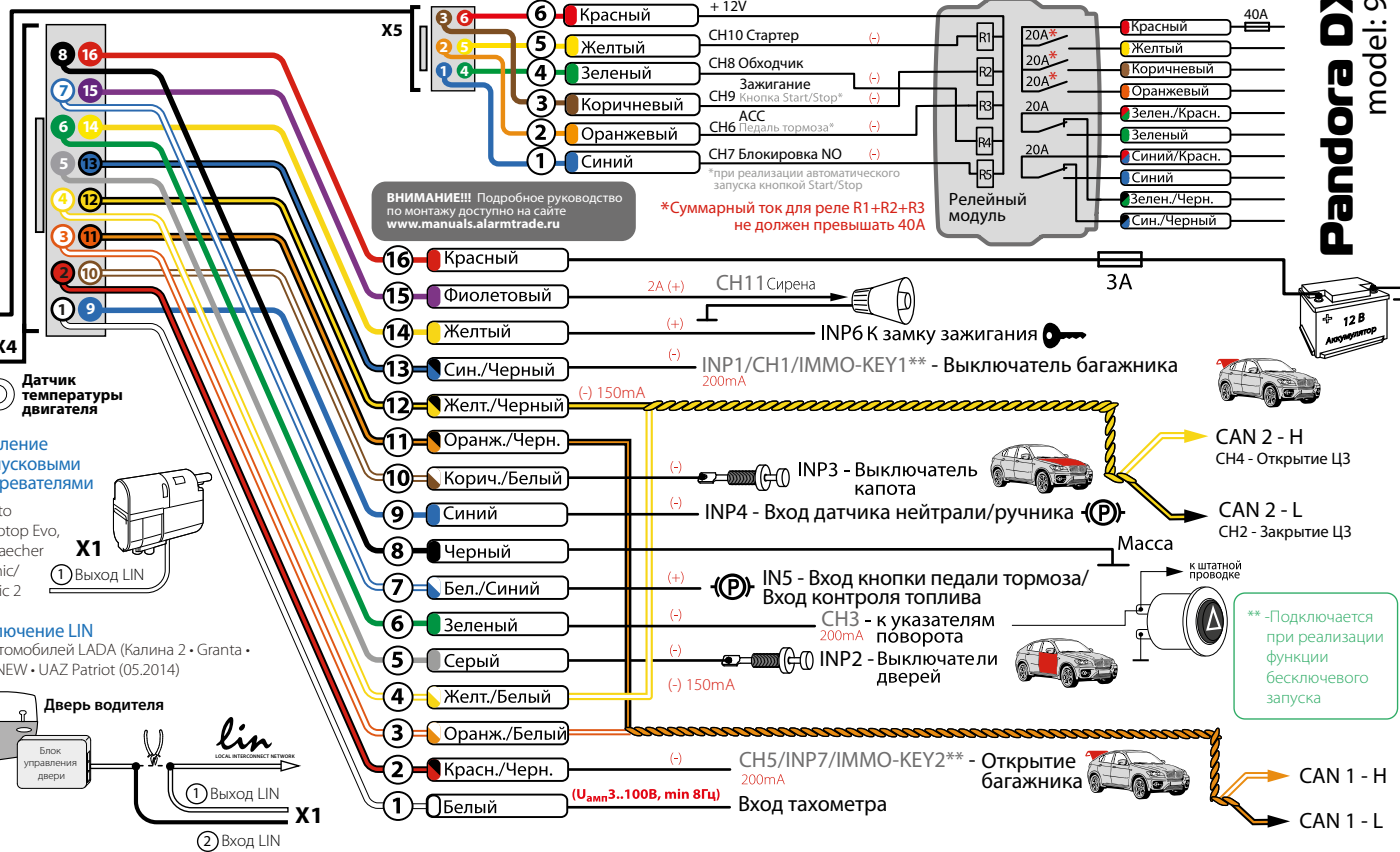
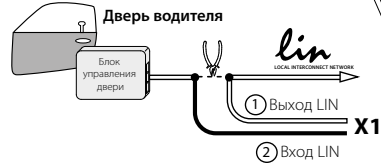

Pandora DX
 model: 90

максимальной нагрузочной способностью 200мА, выход является универсальным, может работать в соответствии с выбранной логикой.

- **Провод «13» (Сине-черный) (INP1/CH1/ИММО-KEY1)** — заводская настройка «Концевик багажника». Подключается к соответствующему проводу на котором появляется «масса» при открытии багажника. Провод является универсальным, может работать в качестве входа или выхода в соответствии с выбранной логикой. Канал может быть запрограммирован как выход ИММО-KEY1, предназначен для бесключевого обхода иммобилайзера (подключается согласно карте монтажа).
- **Провод «14» (Жёлтый) (INP6)** — заводская настройка «Зажигание». Подключается к замку зажигания или другому проводу, на котором появляется +12В в момент включения зажигания и не пропадает ни при каких обстоятельствах до момента выключения зажигания. Данный вход является переназначаемым, может работать в соответствии с выбранной логикой.
- **Провод «15» (Фиолетовый) («сирена»)** — подключается к проводу (+) управления сиреной (максимальный ток нагрузки 2А) Канал может работать по любой из назначенных логик.
- **Провод «16» (Красный) («Питание» +12В)** — должен быть присоединен к надежному проводнику с постоянным напряжением +12В.



Разъем X 5 (релейный модуль запуска)

- **Провод «1» (Синий) (CH7)** — заводская настройка «Блокировка NO». Канал используется для управления реле блокировки с нормально-разомкнутой логикой работы («масса» появляется при включении зажигания, при выключенном режиме «охрана»). Отрицательный выход дополнительного канала с максимальной нагрузочной способностью 200мА, выход является универсальным, может работать в соответствии с выбранной логикой.

- **Провод «2» (Оранжевый) (CH6)** — заводская настройка «ACC». Канал назначен для управления аксессуарами (ACC). При разрешении пункта «Автомобиль с кнопкой START/STOP» канал будет управлять педалью тормоза при автоматическом запуске. Отрицательный выход дополнительного канала с максимальной нагрузочной способностью 200мА, выход является универсальным, может работать в соответствии с выбранной логикой.
- **Провод «3» (Коричневый) (CH9)** — заводская настройка «Зажигание». Выход для включения зажигания автомобиля. Необходим для реализации функции автоматического запуска, турботаймера, поддержки зажигания и реализации подключения зажигания в разрыв. При разрешении пункта настроек (Автомобиль с кнопкой START/STOP) канал будет работать в импульсном режиме для управления кнопкой. Отрицательный выход дополнительного канала с максимальной нагрузочной способностью 200мА, выход является универсальным, может работать в соответствии с выбранной логикой.
- **Провод «4» (Зеленый) (CH8)** — заводская настройка «Обходчик». Выход активируется при автоматическом запуске двигателя. Отрицательный выход дополнительного канала с максимальной нагрузочной способностью 200мА, выход является универсальным, может работать в соответствии с выбранной логикой.
- **Провод «5» (Желтый) (CH10)** — заводская настройка «Стартер». Выход для включения стартера автомобиля. Отрицательный выход дополнительного канала с максимальной нагрузочной способностью 200мА, выход является универсальным, может работать в соответствии с выбранной логикой.
- **Провод «6» (Красный)** — постоянное «Питание» +12В релейного модуля.





ПРОСМОТР ИСТОРИИ СОБЫТИЙ

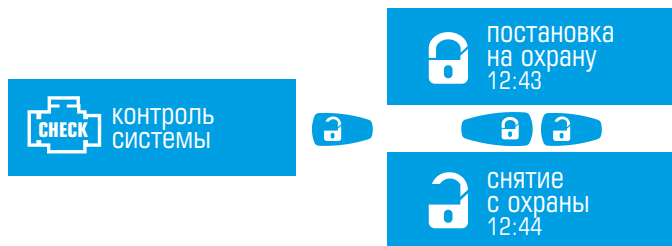

Для просмотра истории событий, хранящейся в памяти брелока, необходимо выбрать меню «**КОНТРОЛЬ СИСТЕМЫ**» и коротко нажать кнопку .

Нажатиями на кнопки  (вперед) и  (назад) можно просматривать каждое из нескольких последних событий по очереди. При показе события на индикаторе отображается время наступления события и мигают значки, соответствующие событию.

НАСТРОЙКА ПАРАМЕТРОВ
АВТОМАТИЧЕСКОГО ЗАПУСКА ДВИГАТЕЛЯ

Система позволяет владельцу установить режимы автоматического запуска и останова двигателя. Синхронизированные часы реального времени брелока и базового блока системы, и другие автономные настройки системы позволяют реализовывать множество условий запуска и работы двигателя вне зависимости от того, находится ли брелок в зоне командного радиоканала или нет.

Программирование режимов автоматического запуска и условий работы двигателя производится на брелоке с ЖК-дисплеем. Вход в меню «**НАСТРОЙКИ АВТОЗАПУСКА**» осуществляется коротким нажатием кнопки , короткие нажатия кнопки  приводят к переключению между подуровнями меню. Изменение значения подуровня производится короткими нажатиями кнопками  и .

При изменении значений функций для исполнения их системой перед выходом из меню необходимо сохранить их значение, для этого нажатиями на кнопку  перейдите к подуровню «**ОТПРАВИТЬ НАСТРОЙКИ**» и нажмите кнопку  для сохранения внесенных изменений. Результаты изменений будут переданы на базовый блок системы, что подтвердит короткий двукратный звуковой сигнал брелока.

Для выхода из меню в любой момент нажмите и удерживайте кнопку  в течение 1 сек.

ПРИМЕЧАНИЕ: Если Вы не выполнили процедуру сохранения, настройки работы двигателя в режимах дистанционного и автоматического запуска двигателя останутся прежними.

ПРИМЕЧАНИЕ: Запуск по температуре двигателя возможен только при подключенном датчике температуры. Наличие датчика зависит от комплектации системы.



БРЕЛОК ДИСТАНЦИОННОГО УПРАВЛЕНИЯ













БРЕЛОК ДИСТАНЦИОННОГО УПРАВЛЕНИЯ





НАСТРОЙКА ДАТЧИКА УДАРА

В системе предусмотрена возможность отключения датчика удара (контроля датчика) и настройка чувствительности датчика. Для оперативной дистанционной настройки контроля датчика удара выберите меню «**ДАТЧИК УДАРА**», короткие нажатия кнопки  приводят к переключению между уровнями меню. Для сохранения новых значений контроля датчика удара коротко нажмите кнопку .

 датчик удара включен		нажмите коротко для сохранения
 датчик удара предвар. уров. выключен		нажмите коротко для сохранения
 датчик удара тревож. уров. выключен		нажмите коротко для сохранения

Вход в меню «**РЕГУЛИРОВКА ДАТЧИКА УДАРА ТРЕВОЖ.УР/ПРЕД.УР.**» осуществляется удержанием кнопки  до трёх звуковых сигналов, короткие нажатия кнопки  приводят к переключению между подуровнями меню. Изменение значения чувствительности подуровня производится короткими нажатиями кнопками  и . Для сохранения новых значений контроля датчика удержите кнопку  на одну секунду.



увел.   уменьш.

 регулировка датчика удара
- | + | предуп. ур. = 35

 нажмите 3 сек.



 регулировка датчика удара
- | + | тревож. ур. = 30

увел.   уменьш.

 нажмите 1 сек. для сохранения

Для выхода из меню в любой момент нажмите и удерживайте кнопку  в течение 1 сек

НАСТРОЙКА ДАТЧИКА ДВИЖЕНИЯ





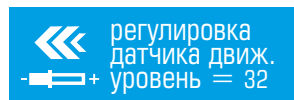

 нажмите 3 сек.



увел.   уменьш.

 нажмите 1 сек. для сохранения

Для оперативной дистанционной настройки датчика движения выберите меню «РЕГУЛИРОВКА ДАТЧИК ДВИЖ.», удержите кнопку  до трёх звуковых сигналов. Изменение чувствительности значения подуровня производится короткими нажатиями кнопками  и . Для сохранения новых значений контроля датчика удержите кнопку  на одну секунду.

Для выхода из меню в любой момент нажмите и удерживайте кнопку  в течение 1 сек.

НАСТРОЙКА ДАТЧИКА НАКЛОНА







 нажмите 3 сек.



увел.   уменьш.



 нажмите 1 сек. для сохранения

Для оперативной дистанционной настройки датчика движения выберите меню «РЕГУЛИРОВКА ДАТЧИК НАКЛ.», удержите кнопку  на 3 сек.

Изменение чувствительности значения подуровня производится короткими нажатиями кнопками  и . Для сохранения новых значений контроля датчика удержите кнопку  на одну секунду.

Для выхода из меню в любой момент нажмите и удерживайте кнопку  в течение 1 сек.

НАСТРОЙКА ЗВУКОВЫХ СИГНАЛОВ СИРЕНЫ

Для установки одного из вариантов настройки режима звукового оповещения сиреной выберите меню **«НАСТРОЙКА СИРЕНЫ»**, короткие нажатия кнопки  приводят к переключению между настройками меню. Для сохранения новых значений нажмите коротко кнопку .



все сигналы
выключены

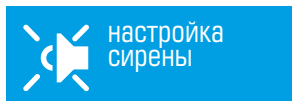

предупредительные
сигналы выключены

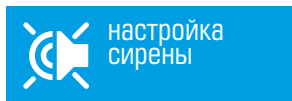

тревожные и предупредительные
сигналы выключены



нажмите коротко для сохранения

Для выхода из меню в любой момент нажмите и удерживайте кнопку  в течение 1 сек.

НАСТРОЙКА ЗВУКОВЫХ ОПОВЕЩЕНИЙ БРЕЛОКА

Функция отключает звуковые сигналы брелока, данный режим не распространяется на будильник и тревогу основных зон, световое и виброоповещение остаётся включенным.

Для установки одного из вариантов оповещений сирены выберите меню **«ЗВУКИ»**, короткие нажатия кнопки  приводят к переключению между настройками меню. Данный режим не требует выполнять процедуру сохранения.

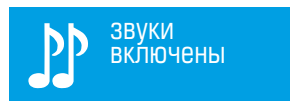

звуковые сигналы включены

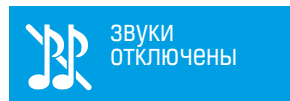







звуковые сигналы выключены

Для выхода из меню в любой момент нажмите и удерживайте кнопку  в течение 1 сек.

НАСТРОЙКА КОНТРОЛЯ РАДИОКАНАЛА



При выходе владельца с брелоком из зоны связи с системой предусмотрено три варианта оповещения. Для одного из вариантов настройки контроля радиоканала выберите меню **«ПОТЕРЯ СВЯЗИ»**, короткие нажатия кнопки  приводят к переключению между настройками меню. Для данного режима не требуется выполнять процедуру сохранения.

Для выхода из меню в любой момент нажмите и удерживайте кнопку  в течение 1 сек.

	потеря связи: мелодия		извещения сигналом потеря связи
	потеря связи: тревога		извещение сигналом тревога
	потеря связи: без звука		извещения отключены

РЕЖИМ ТЕХНИЧЕСКОГО ОБСЛУЖИВАНИЯ (ТО) АВТОМОБИЛЯ

Перевести систему в режим техобслуживания рекомендуется при сдаче автомобиля в автомастерскую. При переходе в этот режим охранная система перестает вмешиваться в работу штатного электрооборудования, все функции ее отключены, чтобы не создавать трудности при техобслуживании. Кроме того, при использовании данного режима, оставляя автомобиль на техническое обслуживание, не требуется оставлять брелок от охранной системы. Отключение режима техобслуживания без основного брелока охранного комплекса невозможно. Это сделано для предотвращения прописывания дополнительных брелоков без ведома владельца во время техобслуживания.



Для включения режима ТО при включенном зажигании выберите меню **«РЕЖИМ ТЕХ. ОБСЛУЖИВАНИЯ»** и коротко нажмите кнопку . Признаком работы режима техобслуживания является свечение индикатора состояния зеленым светом при включенном зажигании. Для выхода из режима ТО выберите меню **«РЕЖИМ ТЕХ. ОБСЛУЖИВАНИЯ»** и коротко нажмите кнопку .



	режим техн. обслуживания		Режим ТО выключен
	режим техн. обслуживания выключен		Режим ТО включен

Для выхода из меню в любой момент нажмите и удерживайте кнопку  в течение 1 сек.

УСТАНОВКА ВРЕМЕНИ



Для установки времени выберите меню часов, короткими нажатиями кнопки  установите требуемое значение часов, нажатиями кнопки  – минуты.



часы   минуты

Данный режим не требует выполнять процедуру сохранения.
Для выхода из меню в любой момент нажмите и удерживайте кнопку  в течение 1 сек.

УСТАНОВКА БУДИЛЬНИКА

Для установки состояния будильника выберите меню **«БУДИЛЬНИК»**, короткими нажатиями кнопки  включите будильник, коротким нажатием  – выключите.



Установка времени будильника аналогична установке часов.



ПРОВЕРКА КОЛИЧЕСТВА ПРОПИСАННЫХ В СИСТЕМУ БРЕЛОКОВ

Проверить количество брелоков можно по количеству оранжевых вспышек светодиодного индикатора состояния **«VALET»** при каждом включении зажигания в режиме **«СНЯТО С ОХРАНЫ»**.

Также проверить количество прописанных брелоков в систему можно, сняв и одев обратно клемму аккумулятора. При этом система количеством звуков сирены оповестит о количестве прописанных брелоков.

ЗАМЕНА БАТАРЕЙКИ В БРЕЛОКЕ

При использовании качественных элементов питания брелок охранно-сервисной системы может функционировать без замены элемента питания до 4 месяцев. Батарейку необходимо заменить, если брелок не включается, или индикатор разряда  начнет мигать последним сегментом.



Для замены элемента питания:

- Сдвиньте крышку батарейного отсека в направлении, указанном стрелкой;
 - Извлеките элемент питания из батарейного отсека и установите новый;
 - Брелок готов к работе (включите его нажатием кнопки **F** в течение 3 секунд).
- Рекомендуем иметь в автомобиле запасную батарейку AAA.

СМЕНА СЕРВИСНОГО ПИН-КОДА

Для повышения защиты системы настоятельно рекомендуем сменить сервисный ПИН-код системы.

1. Снимите систему с охраны, выключите зажигание;
2. Кнопкой **«VALET»** введите сервисный ПИН-код. Заводское значение сервисного кода 1-1-1-1;
3. Введите первую цифру сервисного кода кнопкой **«VALET»** (нажмите кнопку количество раз, равное вводимой цифре, паузы между нажатиями кнопки не должны превышать 1 сек). Система подтвердит ввод первой цифры красной вспышкой индикатора;
4. Аналогично введите вторую, третью и четвертую цифры. После ввода каждой цифры система должна подтвердить ввод красной вспышкой индикатора;
5. Система подтвердит правильный ввод кода красными и зелеными вспышками индикатора и перейдет в режим программирования. Если код введен неверно, на это укажет долгая красная вспышка индикатора, и система перейдет в предыдущее состояние. Новый ввод можно осуществить только через 5 сек.
6. Для перехода на уровень изменения заводского значения сервисного ПИН-кода необходимо нажать сервисную кнопку **«VALET»** 2 раза. При этом сирена издаст два коротких звуковых сигнала, световой индикатор выдаст две красные вспышки.
 - Индикатор состояния не горит. Нажмите кнопку **«VALET»** количество раз, равное первой цифре нового сервисного кода. При каждом нажатии кнопки **«VALET»** индикатор состояния системы загорается оранжевым цветом. Паузы между нажатиями не должны превышать 1 сек;
 - система подтвердит прием первой цифры кода красной вспышкой индикатора состояния;
 - аналогично введите остальные цифры кода
 - система подтвердит прием четвертой цифры кода серией красных и зеленых

- вспышек индикатора состояния;
- Введите все четыре цифры кода еще раз;
- Если вы дважды без ошибок ввели сервисный код, индикатор состояния системы выдаст серию красных и зеленых вспышек и новый код будет записан, система вернется в режим программирования;
- Если вы ввели ошибочный сервисный код, то индикатор состояния вспыхнет красным и система вернется в режим программирования.

По окончании ввода индикатор состояния гаснет, и система ожидает ввода номера нового уровня.

НАСТРОЙКА СИСТЕМЫ

Настройка и программирование системы с компьютера

Система позволяет программировать все настройки и менять (обновлять) программное обеспечение (ПО) базового блока по интерфейсному USB-кабелю. При этом базовый блок может быть установлен на автомобиль, либо программироваться на «столе». Программа считывает текущие настройки и позволяет их изменять. В случае, если базовый блок ещё не установлен на автомобиль, питание его во время программирования будет осуществлено по интерфейсному micro-USB кабелю. Для программирования с компьютера необходим стандартный micro-USB кабель, компьютер с операционной системой XP/Vista/Win7,8,9,10, специальное программное обеспечение **Pandora AlarmStudio**.

Актуальную версию программы можно загрузить с сайта www.alartrade.ru

Подготовка к программированию содержит следующие этапы:

- подключение micro-USB кабеля в свободное USB гнездо компьютера;
- запуск программы Pandora AlarmStudio;
- вход в режим программирования настроек путем ввода сервисного ПИН-кода на базовом блоке сигнализации.

Вход в меню программирования, ввод ПИН-кода:

1. Снимите систему с охраны, выключите зажигание;
2. Подключите базовый блок системы к компьютеру micro-USB кабелем (разъем X2);
3. Кнопкой **«VALET»** введите сервисный ПИН-код. Заводское значение сервисного кода 1-1-1-1;
4. Введите первую цифру сервисного кода кнопкой **«VALET»** (нажмите кнопку количество раз, равное вводимой цифре, паузы между нажатиями кнопки не должны превышать 1 сек.). Система подтвердит ввод первой цифры красной вспышкой индикатора;
5. Аналогично введите вторую, третью и четвертую цифры. После ввода каждой цифры система должна подтвердить ввод красной вспышкой индикатора;
6. Система подтвердит правильный ввод кода красными и зелеными вспышками индикатора и перейдет в режим программирования. Если код введен неверно, на это укажет долгая красная вспышка индикатора, и система перейдет в предыдущее состояние. Новый ввод можно осуществить только через 5 сек.

Изменение настроек системы:

После ввода сервисного ПИН-кода, введите номер требуемого уровня нажатиями кнопки **«VALET»** (нажмите кнопку количество раз, равное вводимой цифре, паузы между нажатиями кнопки не должны превышать 1 сек.). Система подтвердит номер красными вспышками индикатора с короткими сигналами sireны и перейдет на этот уровень. Если номер был введен неправильно, подтверждения номера не будет, после серии зеленых и красных вспышек система будет ожидать нового ввода требуемого уровня. Для выхода из режима программирования и сохранения настроек достаточно включить зажигание на любом из вышеперечисленных этапов.

Программирование кнопки «VALET»

Система позволяет изменять часть функций при помощи кнопкой **«VALET»**, для настройки большего числа функций необходимо воспользоваться «Программированием системы с компьютера».

Уровень I-1 – Запись брелоков

Войдите на первый уровень программирования. Запись брелоков производится последовательно (один за другим). Для записи очередного брелока нажмите вместе три его кнопки и удерживайте в течение 1 сек. (до короткого звукового сигнала брелока с ЖК индикатором; и до погасания светодиода в дополнительном брелоке), затем кнопки следует отпустить. Если запись прошла успешно, брелок с ЖКИ выдаст два коротких звуковых сигнала, сирена базового блока выдаст один подтверждающий звуковой сигнал, после чего можно переходить к записи следующего брелока. Время паузы между записью брелоков в систему ограничено (до 20 секунд). Для завершения процедуры программирования брелоков системы необходимо еще раз нажать кнопку **«VALET»**, статусный индикатор выдаст серию красных и зеленых вспышек, а затем включить и выключить зажигание для выхода из режима программирования.

Уровень I-2 – Изменение заводского значения сервисного ПИН-кода

- Индикатор состояния не горит. Нажмите кнопку **«VALET»** количество раз, равное первой цифре нового секретного кода. При каждом нажатии кнопки **«VALET»** индикатор состояния системы загорается оранжевым цветом. Паузы между нажатиями не должны превышать 1 сек.;
- Система подтвердит прием первой цифры кода красной вспышкой индикатора состояния;
- Аналогично введите остальные цифры кода
- Система подтвердит прием четвертой цифры кода серией красных и зеленых вспышек индикатора состояния;
- Введите все четыре цифры кода еще раз;
- Если вы дважды без ошибок ввели секретный код, индикатор состояния системы выдаст серию красных и зеленых вспышек и новый код будет записан, система вернется в режим программирования;
- Если вы ввели ошибочный секретный код, то индикатор состояния вспыхнет красным и система вернется в режим программирования. По окончании ввода индикатор состояния гаснет, и система ожидает ввода номера нового уровня.

Уровень I-3 – Запись холостых оборотов

На данном уровне производится запись (в энергонезависимую память) холостых оборотов двигателя. После выхода на этот уровень необходимо включить зажигание и завести двигатель (двигатель должен быть прогрет, холостые обороты должны соответствовать норме холостых оборотов для прогретого двигателя). Дождаться устойчивых холостых оборотов. Затем один раз нажать кнопку **«VALET»**. Успешная запись оборотов будет подтверждена 1 звуковым сигналом сирены, в случае неудачной записи прозвучат 5 звуковых сигналов сирены. После записи зажигания следует выключить. На этом уровне можно многократно стартовать и останавливать двигатель, выход из режима произойдет только после нажатия кнопки **«VALET»**.

Уровень I-4 – Сброс на заводские настройки

Для сброса на заводские настройки необходимо войти на данный уровень программирования, после чего нажать и удерживать кнопку **«VALET»** в течение трех секунд до звукового сигнала сирены, индикатор состояния покажет успешный сброс на заводские настройки длительной вспышкой красного цвета.

Уровень I-11 – Программирование кода кодового иммобилайзера

1. Выберите кнопку для набора секретного кода **«КОДОВОГО ИММОБИЛАЙЗЕРА»**. Для этого нажимайте на выбранную Вами кнопку, при этом LED индикатор должен вспыхивать оранжевым. Если при нажатии на кнопку оранжевых вспышек нет, значит, эта кнопка не определяется системой, выберите другую кнопку. После выбора кнопки для набора секретного кода **«КОДОВОГО ИММОБИЛАЙЗЕРА»**, нажмите кнопку **«VALET»**. Охранная система запомнит последнюю нажатую кнопку (которая была нажата перед кнопкой **«VALET»**), как кнопку для ввода ПИН-кода **«КОДОВОГО ИММОБИЛАЙЗЕРА»** и будет ждать ввода 1 цифры ПИН-кода.
2. Запрограммируйте ПИН-код деактивации «кодового иммобилайзера». Введите первую цифру нажатиями на выбранную ранее кнопку (пауза между нажатиями не более 1 сек.). Базовый блок подтвердит ввод красной вспышкой LED индикатора. Введите вторую (третью, четвертую) цифру нажатиями на выбранную ранее кнопку. Базовый блок подтвердит ввод красной вспышкой LED индикатора. После ввода необходимого количества цифр (до 4) нажмите кнопку **«VALET»**. Система подтвердит прием секретного кода долгой красной вспышкой LED индикатора и будет ожидать подтверждения ПИН-кода.
3. Подтвердите ПИН-код деактивации **«КОДОВОГО ИММОБИЛАЙЗЕРА»**. Повторите набор всех цифр ПИН-кода, аналогично операции программирования кода и нажмите кнопку **«VALET»**. При правильном вводе система подтвердит набор красными зелеными вспышками LED индикатора, запомнит ПИН-код и перейдет в режим ожидания ввода уровня программирования.



4. Некорректное подтверждение индицируется долгой красной вспышкой LED. После чего система выйдет в начало программирования.

Уровень I-12 – Калибровка уровня топлива

Определение уровня топлива реализуется подключением входа INP5, заводская настройка «**КОНЦЕВИК ПЕДАЛИ ТОРМОЗА**». Настройка производится программой **PANDORA ALARMSTUDIO**. В настройках системы необходимо разрешить пункт «**ИСПОЛЬЗОВАТЬ INP 5 для контроля уровня топлива**», освободить канал от заводской настройки (**НАСТРОЙКА ВХОДОВ**).

Уровень	Назначение
I-12	0%
I-12.1	10%
I-12.2	20%
I-12.3	30%
I-12.4	40%
I-12.5	50%
I-12.6	60%
I-12.7	70%
I-12.8	80%
I-12.9	90%
I-12.10	100%
I-12.11	Сброс всех значений калибровки
I-12.12	Выхода из режима программирования

Для определения системой текущего уровня топлива необходимо произвести калибровку минимум по двум точкам. В некоторых случаях для наиболее точного определения уровня топлива калибровка должна быть произведена по всем заданным точкам.

Выйдите на двенадцатый уровень программирования, световой индикатор «**VALET**» начнёт светиться красным цветом. Выберите необходимый подуровень, для настройки нулевого значения включите зажигание и сохраните настройку. Общее количество подуровней - двенадцать (указаны в таблице). Введите номер требуемого подуровня нажатиями кнопки «**VALET**» (нажмите кнопку количество раз, равное вводимой цифре, паузы между нажатиями кнопки не должны превышать 1 сек.). Запустите двигатель, не менее, чем через минуту, нажмите кнопку «**VALET**» - данные будут перенесены в базовый блок. Для сохранения данных нажмите кнопку на брелоке , кнопка  отменяет заданную калибровку. Для выхода из режима программирования перейдите на двенадцатый подуровень или нажмите кнопку «**VALET**» более двенадцати раз.

Для сброса всех заданных значений калибровки, не включая зажигания, перейдите на одиннадцатый подуровень. Подтверждение сброса осуществляется нажатием кнопки  на брелоке, выход без подтверждения и выход из меню программирования производится нажатием кнопки «**VALET**».

Уровень I-17 – Программирование бесключевого запуска (подробное описание на сайте www.alartrade.ru или в программе [alarmstudio](#))

На данном уровне производится обучение алгоритмического обходчика штатного иммобилайзера. При переходе на уровень, светодиод загорится зеленым цветом. После запуска двигателя или включения зажигания, если все правильно подключено, светодиод начнет мерцать зеленым цветом, а сирена с базового блока выдаст короткий звуковой сигнал. Для завершения процедуры с сохранением данных необходимо нажать кнопку «**VALET**».

СИГНАЛЫ СИРЕНЫ И СВЕТОВАЯ СИГНАЛИЗАЦИЯ

Наименование сигнала	Описание
Режим «тревога», «паника»	Звук. сигнал/свет. сигнал 30 сек. непрерывно
«Постановка на охрану»	1 звук. сигнал /1 свет. сигнал
«Снятие с охраны»	2 звук. сигнала / 2 свет. сигнала
«Сигнал о срабатывании датчиков при снятии с охраны»	4 звук. сигнала/4 свет. сигнала
«Сигнал о неисправности датчика при постановке на охрану»	4 звук. сигнала/ 4 свет. сигнала
«Сигнал о срабатывании предупредительного уровня датчика»	3 звук. сигнала/1 свет. сигнал
«Поиск автомобиля»	5 звук. сигналов/ 5 свет. сигналов

ПОКАЗАНИЯ ТРЕХЦВЕТНОГО ИНДИКАТОРА СОСТОЯНИЯ

Состояние индикатора	Описание режима
Красные короткие вспышки	Система в режиме охраны
Красным светится	Система готовится к автопостановке на охрану
Оранжевая вспышка	Подтверждение нажатия кнопки «Valet»
Оранжевые вспышки	Подтверждение кол-ва прописанных брелоков (при включ. зажигания)
Красным и зеленым мигает	Подтверждение ввода ПИН-кода
Погашен	Система снята с охраны

ГАРАНТИЙНЫЕ ОБЯЗАТЕЛЬСТВА

Изготовитель гарантирует соответствие охранно-сервисной системы требованиям ТУ при соблюдении условий эксплуатации, монтажа, хранения, транспортирования, указанных в данном руководстве.

Изделие должно использоваться только в соответствии с инструкцией по эксплуатации и установке.

Изделие подлежит только профессиональной установке в сертифицированных установочных центрах. Установщик охранно-сервисной системы обязан заполнить свидетельство установки, прилагаемое в комплекте.

Вышедшие из строя в течение гарантийного срока эксплуатации по вине завода-изготовителя составные устройства системы противоугонной сигнализации подлежат замене или ремонту силами установщика (предприятия-изготовителя или организации, осуществляющей комплексное обслуживание).

Потребитель лишается права на гарантийное обслуживание в следующих случаях:

- по истечении гарантийного срока эксплуатации;
- при нарушении правил монтажа, эксплуатации, транспортирования и хранения;
- при наличии механических повреждений наружных деталей системы противоугонной сигнализации после момента продажи, включая воздействие огня, аварии, попадания внутрь агрессивных жидкостей и воды, небрежного обращения;



ВНИМАНИЕ! Рекомендуем требовать заполнения свидетельства установки и гарантийного талона, установщиком, производившим монтаж системы, т. к. эти документы могут понадобиться при обращении в службу поддержки.