



ИНСТРУКЦИЯ ПОЛЬЗОВАТЕЛЯ

телевизор цветного изображения с жидкокристаллическим экраном

43UB5000

50UB5000

55UB5000

65UB5000

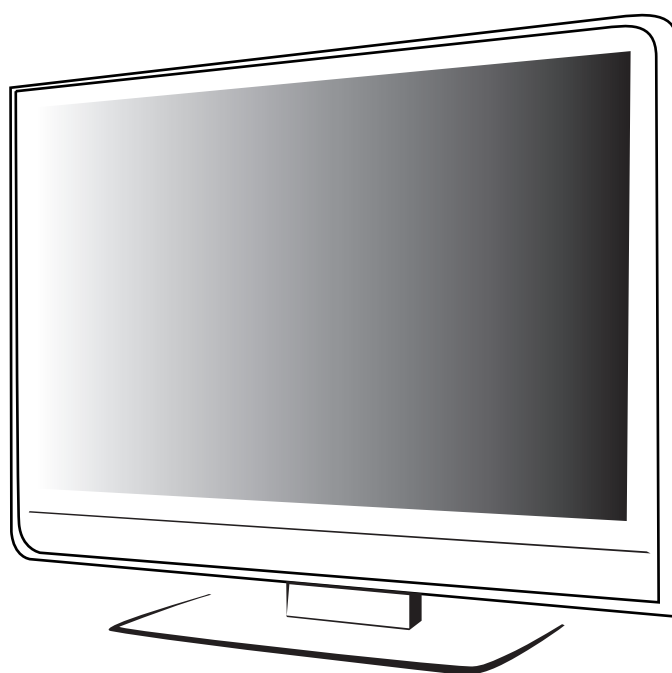

Enjoy it.

Union Distribution s.r.o. address: Na Srtzi
1702/65, 140 00 Prague 4, Czech Republic

Модель и серийный номер обозначены
на задней крышке телевизора.

© All rights reserved



Пожалуйста, внимательно прочитайте инструкцию для правильного использования перед установкой. Рекомендуется правильно хранить это руководство для дальнейшей проверки. Изображения, приведенные в данном руководстве, приведены для ознакомления.

Содержание

Предупреждение и замечания по безопасности	1
Монтаж и подключение	3
Комплект поставки	3
Монтаж телевизора	3
Подключение периферийного оборудования	4
Клавиши управления панелью	5
Пульт	6
Подключение пульта Magic	6
Использование пульта Magic	6
Основные операции	8
Включение / Режим ожидания	8
Выбор источника сигнала	8
Описание работы меню	8
Smart TV	8
Выбор языка	9
Сканирование программы	9
Опция REC	9
Воспроизведение в реальном времени	9
ПРИЛОЖЕНИЕ	9
Настройка сети	10
Использование функций TV с помощью голоса	10
Использование пульта ДУ	10
Важное заявление об услугах сети	11
Мультимедийный плеер	11
Устранение неполадок	12
Технические характеристики	13
Инструкции по установке основы	14
Использование настенного крепления	15
Информация об утилизации, сервисному обслуживанию и сертификации	16

Предупреждение о безопасности

Спасибо за выбор высокопроизводительного и многофункционального интеллектуального светодиодного телевизора, произведенного нашей компанией. Дизайн этого изделия учитывал факторы, влияющие на личную безопасность, а сам продукт прошел строгие испытания перед доставкой. Однако неправильная эксплуатация может привести к поражению электрическим током и пожару. Инструкция пользователя распространяется на телевизоры цветного изображения жидкокристаллические, предназначенные для приема сигналов вещательного телевидения и содержит информацию, необходимую потребителю для правильной и безопасной эксплуатации. Неправильная эксплуатация изделия может привести к поражению электрическим током и к пожару. Чтобы обеспечить безопасность, продлить срок эксплуатации, внимательно прочитайте инструкцию и этикетку с маркировкой перед использованием и следуйте инструкциям по безопасности. Храните руководство пользователя для дальнейшего использования.

	Предупреждение	Может привести к жертвам
	Указать поведение, которое должно быть запрещено	
	Внимание	Это может привести к повреждениям
	Указаны операции, которые должны быть выполнены	

Перечень повреждений, не допускающих дальнейшую эксплуатацию телевизора:

- сетевой шнур или вилка повреждены;
- экран телевизора поврежден;
- при попадании на телевизор влаги;
- после падения телевизора.

Немедленно выключите телевизор, отключите шнур питания от розетки и обратитесь к квалифицированному специалисту по обслуживанию.

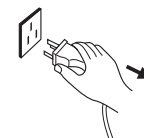

 Предупреждение

- ⊘ Используйте только источник питания 100-240 В переменного тока, 50 Гц.
 - Этот телевизор для обеспечения безопасности должен быть подключен к 3-контактной розетки.
 - Все кабели можно подключать или извлекать только после выключения электропитания.
 - Не устанавливайте телевизор в нестабильном положении, иначе это может привести к его падению, повреждению или пожару.
 - Не размещайте изделие:
 1. Под прямыми солнечными лучами;
 2. Возле легковоспламеняющихся или взрывчатых веществ;
 3. В ванной, кухне и т.д.
 - Не используйте поврежденную или неправильную розетку и убедитесь, что вилка и розетка подключены должным образом.
 - Вилка изделия используется для отключения устройства, поэтому она должна быть доступна.
 - Храните вилку и розетку подальше от пыли и металлических деталей.
- Не повредите шнур питания:
1. Не ставьте тяжелый предмет на шнур электропитания;
 2. Держите шнур питания подальше от источника нагрева;
 3. Не тяните шнур питания.
- Не подсоединяйте слишком много приборов в одну розетку, иначе это может привести к пожару благодаря большому энергопотреблению.
 - Не допускайте открытого огня (например, зажженной свечи) .
 - Не устанавливайте емкость заполненную водой на телевизоре, чтобы избежать поражения электрическим током или пожара, вызванными каплями воды.
 - Не суньте острые предметы, металл или жидкость в сигнальный разъем или вентиляционные отверстия, чтобы избежать короткого замыкания и повреждения изделия, а также поражения электрическим током.
 - Отверстия на корпусе предназначены для выделения тепла, чтобы гарантировать, что все внутренние компоненты не будут достигать чрезмерно высокой температуры и могут работать нормально в течение длительного времени. Пожалуйста, не закрывайте отверстия при размещении.

 Предупреждение

- ⊘ Не касайтесь штекера мокрыми руками, иначе это может привести к поражению электрическим током.
- ⚠ Не включайте телевизор в грозовую погоду; отсоедините шнур питания и разъем антенны, чтобы избежать удара молнии.
- ⊘ Не разбирайте телевизор самостоятельно, это может привести к поражению электрическим током. Обратитесь к квалифицированному персоналу для технического обслуживания.

 Внимание

- Не позволяйте детям залезать на телевизор.
- Если телевизор долго не будет использоваться, пожалуйста, выключите и отсоедините шнур питания.
- Перед очисткой телевизора отключите питание и протрите мягкой тканью; не используйте химические реактивы и избегайте попадания посторонних веществ в устройство. Неправильная очистка (например, жидкость для чистки, вода и т.д.) может привести к повреждению внешнего вида изделия, стиранию информации, повреждению компонентов.
- Чтобы отрегулировать положение или угол наклона телевизора, отсоедините все провода и двигайтесь медленно, чтобы избежать падения.
- Не натирайте экран твердым предметом, не сгибайте и не сжимайте экран.
- Не используйте телевизор сразу после переноса в места с контрастом температуры воздуха, это может привести к запотеванию внутри изделия.
- Если экран сломан и жидкость брызгает на кожу, немедленно промойте чистой водой в течение 15 минут и обратитесь к врачу.
- Чтобы нести телевизор руками возьмитесь за углы и держите дно; не применяйте силу к панели.
- Отражая одно и то же изображение в течение длительного времени на экране останется «устойчивое изображение», которое не исчезнет после длительного отключения. На это нежелательное явление не распространяется гарантия.
- При неправильной установке литиевых батарей возможен взрыв. Батареи заменять батареями того же или аналогичного типа. Батареи не должны быть подвергнуты чрезмерному нагреву от солнечного света, огня и т.п.

⚠ Внимание

Рекомендации для просмотра телевизора:

1. Смотреть в оптимальном освещении; плохое освещение или длительный просмотр может повредить глаза.
2. Отрегулируйте громкость, чтобы не повредить слух.
3. Шнур питания должен быть надежно подключен.
4. Технические характеристики, а также дизайн корпуса (внешний вид) телевизора могут быть изменены предприятием-изготовителем без предварительного уведомления.

Условия эксплуатации:

- температура воздуха от 15 до 35 °С
- относительная влажность воздуха от 45 до 75 %
- атмосферное давление от 86 до 106 к Па (от 650 до 800 мм рт. ст.)

Упакованные телевизоры допускается транспортировать всеми видами транспорта в условиях, соответствующих группе 5 ГОСТ 15150 – 69 при температуре окружающего воздуха от + 5 до – 40 °С и относительной влажности воздуха от 75 до 100 %.

Хранение телевизоров должно осуществляться в условиях группы 1 по ГОСТ 15150 – 69 при температуре окружающего воздуха от + 5 до + 40 °С и отсутствии в воздухе кислотных, щелочных и других агрессивных примесей.

HDMITM
HIGH-DEFINITION MULTIMEDIA INTERFACE

HDMI High-Definition Multimedia Interface и логотип HDMI являются товарными знаками или зарегистрированными товарными знаками HDMI Licensing Administrator, Inc. в США и других странах.

Монтаж и подключение

Комплект поставки:

- Телевизор, шт. - 1
- Стойка, комплект - 1
- Комплект винтов - 1
- Пульт Дистанционного Управления (ПДУ), шт. - 1
- Элемент питания ПДУ, шт - 2
- Эксплуатационная документация, комплект - 1
- Индивидуальная упаковочная тара, комплект - 1

Крепление телевизора

Советы по установке

- Телевизор следует устанавливать у розетки переменного тока для удобного подключения и отключения.
- Для вашей безопасности, пожалуйста, выберите соответствующий настенный кронштейн или основу.
- Чтобы избежать травм, телевизор нужно разместить на устойчивой плоскости или закрепить на прочной стене.
- Квалифицированный персонал устанавливает телевизор на стену. Неправильная установка может привести к нестабильности телевизора.
- Не ставьте телевизор в местах, подверженных механическим вибрациям.
- Не ставьте телевизор там, где могут быть насекомые.
- Не устанавливайте телевизор на кондиционере, иначе внутренняя панель дисплея может конденсировать влагу и вызвать неисправность.
- Не ставьте телевизор в местах с сильным магнитным полем, иначе могут возникать помехи.

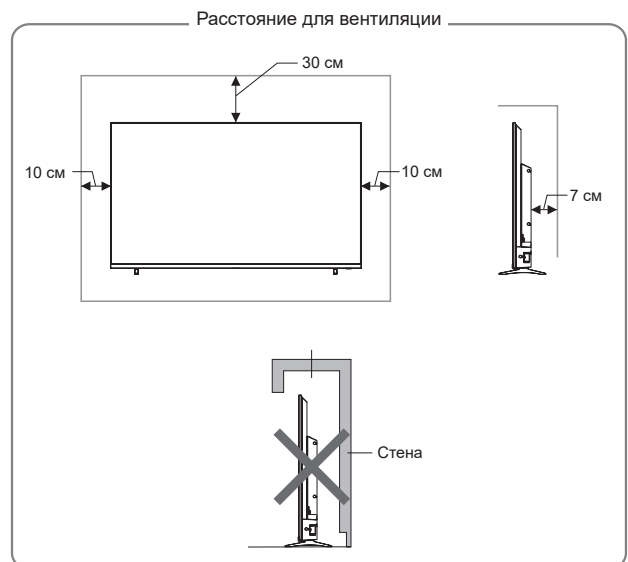

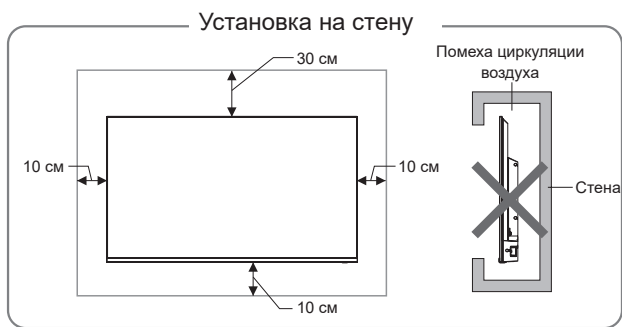

Вентиляция

1. Минимальное расстояние вокруг аппарата для обеспечения необходимой вентиляции;
2. Не допускается перекрытие вентиляционных отверстий такими предметами, как, например, газеты, скатерти, занавески и т.п., что препятствует нормальной вентиляции аппарата;
3. Не устанавливайте устройство в ограниченном пространстве, например книжный шкаф или встроенный шкаф, если телевизор не проветривается должным образом.

⚠ Предупреждение

Никогда не размещайте телевизор в нестабильном месте. Телевизор может упасть, вызвав серьезные травмы или смерть. Во избежание многих травм, можно принять простые меры предосторожности:

- Используя шкафы или подставки, рекомендованные производителем телевизора.
- Используйте только ту мебель, которая может безопасно поддерживать телевизор.
- Убедитесь, что телевизор не свисает над краем мебели.
- Не ставьте телевизор на высокую мебель (например, шкафах или книжных шкафах), не закрепив мебель и телевизор на соответствующей опоре.
- Не ставьте телевизор на ткань или другие материалы, которые могут быть расположены между телевизором и мебелью.
- Во избежание повреждений надежно закрепите аппарат на стене в соответствии с требованиями инструкции по установке

Подключение периферийного оборудования

Примечание:

1. Когда вам нужно подключить устройство, которое поддерживает функцию ARC, выберите интерфейс HDMI-2.
2. Разъем HDMI может реализовать функцию разъема DVI с внешним коммутатором HDMI / DVI.
3. Периферийное оборудование и кабели, описанные в данном руководстве, следует приобретать отдельно.

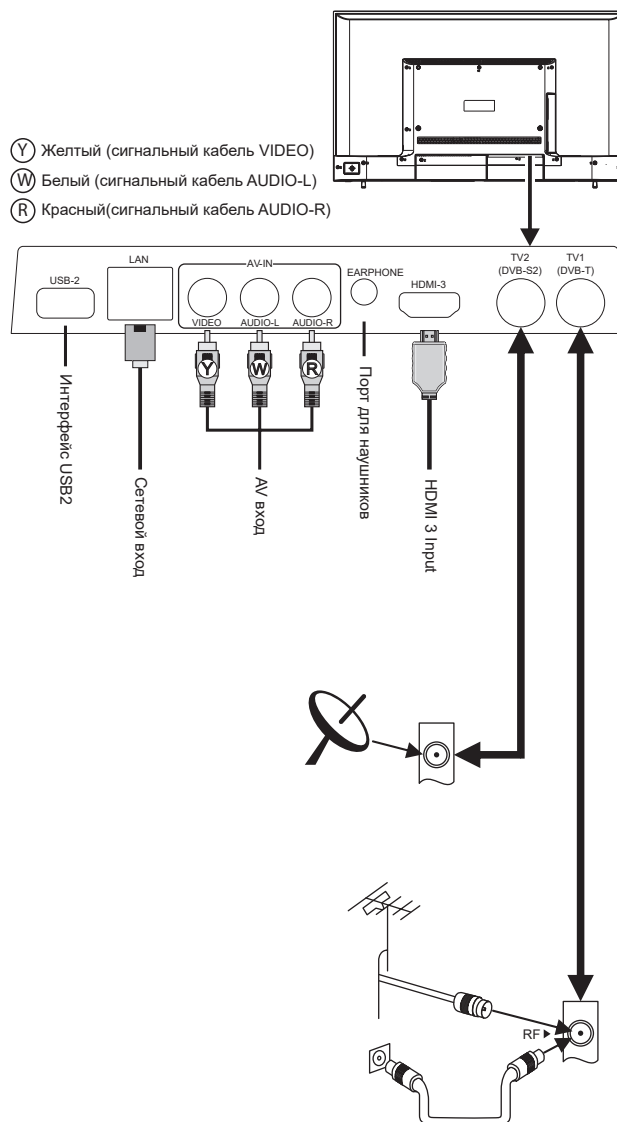

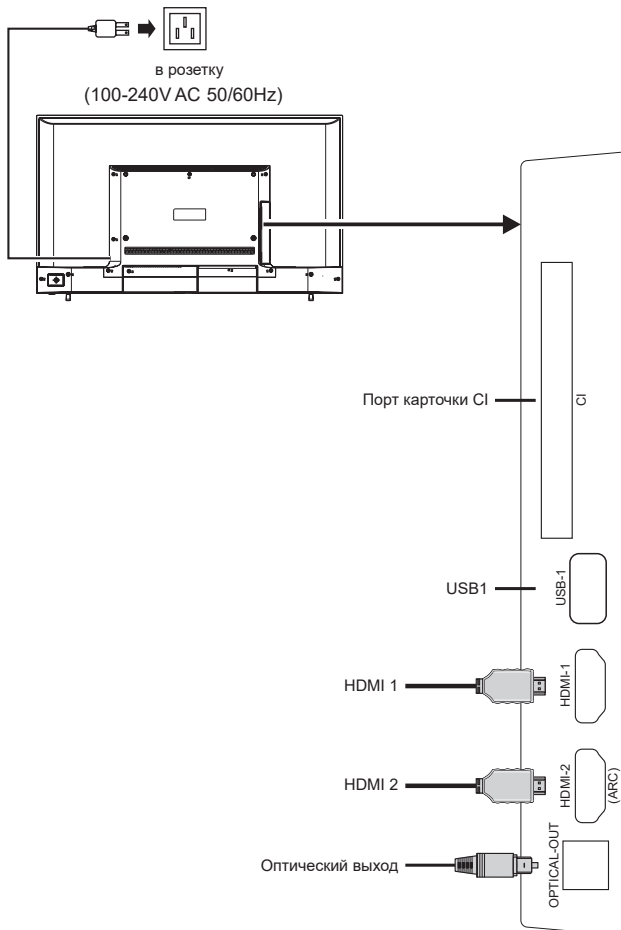

Клавиши управления панелью

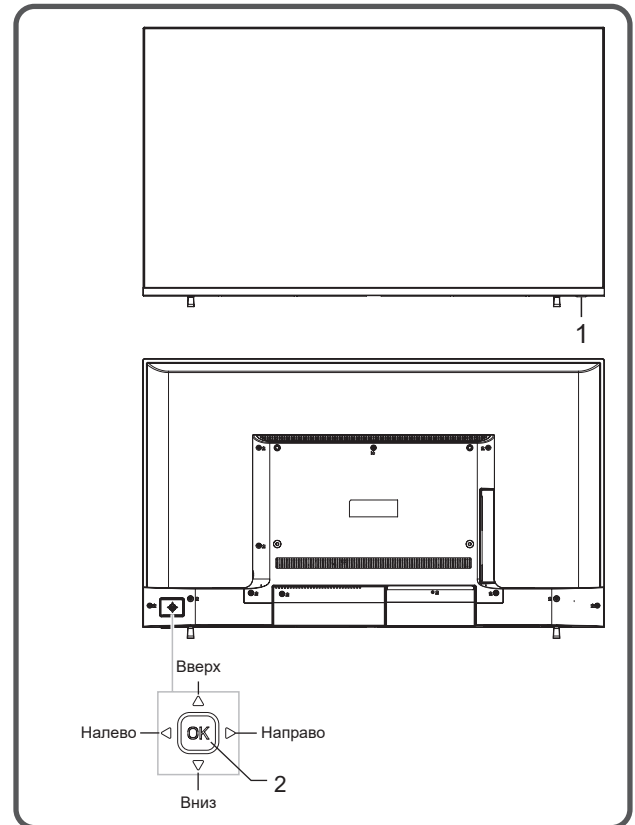

Предупреждение

Подключая внешнюю антенну к сигнальному порту телевизора, сначала выключите питание телевизора. Не подключайте внешнюю антенну к высоковольтной электросети, чтобы избежать поражения электрическим током. Антенна проводной сети, подключена к телевизору, должна быть заземлена, иначе это может привести к пожару.

1. Индикатор питания и окно удаленного приема.

2. Комбинации клавиш:

Включение или режим ожидания с помощью **OK**-клавиши:

1. Когда подключен кабель питания вы можете нажать кнопку **OK**, чтобы включить телевизор.
2. Продолжая нажимать кнопку **OK** можно перейти в режим ожидания.

При включении телевизора нажмите **OK** Rocker:

1. В режиме меню, нажмите кнопку **OK**, чтобы отобразить меню функций.
2. При работе с экраным меню нажмите **OK**, чтобы подтвердить операцию.

Перемещение **вверх / вниз / влево / вправо**:

1. В режиме телевизора переместите регулятор вверх / вниз, чтобы выбрать канал.
2. В режиме меню, переместите клавишу влево / право для уменьшение / увеличение громкости.
3. В операционном меню OSD переместите клавишу вверх / вниз / влево / вправо для управления меню.

Примечание:

Технические характеристики, а также дизайн корпуса (внешний вид) телевизора могут быть изменены предприятием-изготовителем без предварительного уведомления.

Пульт

Снимите крышку отсека для батареек и вставьте две батареи типа AA (No 5, 1,5 В); убедитесь, что полярность батарей соответствует отметке полярности « + » и « - » в отсеке для батарей пульта дистанционного управления.

Подключение пульта «Magic»

Узнайте больше о пульт «Magic»

Вы можете легко и удобно выбрать нужные вам функции, передвигая и нажимая курсор на экране телевизора, как мышкой на экране компьютера.

Примечание: Вы можете приобрести Magic Remote отдельно, если он не предоставляется.

Подключение пульта «Magic»

Чтобы использовать его, нужно соединить пульт дистанционного управления Magic с телевизором. Соедините пульт «Magic» перед использованием следующим образом:

1. Включите телевизор. Примерно через 20 секунд наведите пульт к телевизору, а затем нажмите клавишу [0].

2. Пульт дистанционного управления будет автоматически зарегистрирован, и сообщение о завершении подключения отображается на экране телевизора.

Примечание: Если пульт «Magic» не удалось зарегистрировать, выключите и снова включите телевизор, а затем попробуйте зарегистрироваться снова.

Перерегистрация пульта «Magic»

Если указатель пульта «Magic» не отображается на телевизоре, нужно зарегистрировать его повторно.

1. Держите пульт дистанционного управления к телевизору и нажимайте клавишу [GUIDE], пока не появится инструкция.

2. Ранее зарегистрирован пульт дистанционного управления отменяется, а затем регистрируется снова.

Использование пульта

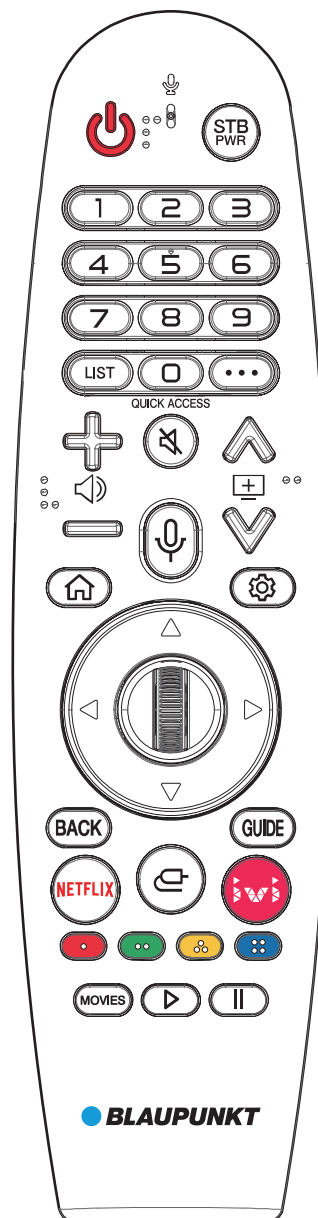

Использование пульта дистанционного управления

Коротко нажмите дистанционного управления для доступа к различным функциям.

Нажмите и удерживайте клавишу дистанционного управления для доступа к различным функциям.

Клавиши	Функции
Power (⏻)	Переключение между режимом ожидания и рабочим режимом.
	Вы можете включить / выключить питание.
0~9S	Выберите номер канала.

0 (QUICK ACCESS)	(Появится экран редактирования БЫСТРОГО ДОСТУПА.)
—/☰ LIST	Проверка сохранившихся программ.
••• (AD/SAP)	Отображаются дополнительные клавиши на пульте дистанционного управления.
VOL +/- (⊕ ⊖)	Регулирует уровень громкости.
🔊	Выключить / включить звук телевизора. (Войдите в меню настроек)
🗣️	Найдите рекомендуемый контент. Нажмите и удерживайте клавишу во время разговора для использования функции распознавания голоса. Примечание: опция доступна в зависимости от стран, в которых вы находитесь.
CH +/- (⏪ ⊕ ⊖ ⏩)	Вы можете изменить программу.
🏠	Отражает главное меню. (Отображает список, который использовался ранее)
⚙️	Вход в меню быстрых настроек. (Входит в меню Все настройки)
△, ▽, ◀, ▶	Выберите элементы или отрегулируйте значения.
Wheel (🌀)	Прокрутка вверх и вниз, чтобы переключить каналы или интерфейсы. Нажмите клавишу, чтобы подтвердить операцию.
↶	Переход к предыдущему шагу. (Закрывает меню.)
☰ GUIDE	Вы можете проверить программу.
NETFLIX	Откройте Netflix. (Можно использовать только после загрузки.)
📶	Выбор источника входного сигнала. (Вход на главную информационную панель.)
📺	Откройте программу. (Можно использовать только после загрузки.)
● Красная клав.	Специальные функциональные клавиши.
●● Зеленая клав.	
●●● Желтая клав.	
●●● Синяя клав.	
MOVIES	Поиск фильмов.
▶ (play)	Воспроизведение.
⏸	Пауза.

Примечание: Функции пультов дистанционного управления различаются в зависимости от страны.

Использование пульта Magic

1. Если встряхнуть пульт дистанционного управления Magic влево и вправо или повернуть его колесо (🌀), одновременно наводя его на телевизор, на экране телевизора появится указатель. Если вы двигаете пульт дистанционного управления в нужном направлении, указатель следует за движением.

2. Наведите курсор в нужное место и нажмите клавишу [🌀], чтобы выполнить функцию.

3. Если указатель не использовался определенное время, он исчезнет.

- Когда указатель исчезнет с экрана, встряхните Magic Remote вправо и влево. Затем указатель появится снова.

- Указатель исчезнет, если нажать клавишу [△] / [▽] / [◀] / [▶], и пульт будет работать как обычный пульт.

Примечание:

- Если указатель не передвигается плавно, вы можете сбросить указатель, переместив его к краю экрана.
- Используйте пульт дистанционного управления в пределах указанного диапазона (в пределах 10 метров). Устройство может работать неправильно, когда находится за пределами рабочего расстояния.
- В зависимости от периферийных устройств (беспроводной маршрутизатор, микроволновая печь и т.д.) могут возникать сбои в связи.

Меры безопасности при использовании пульта дистанционного управления

- Во время работы пульт дистанционного управления должен быть направлен на датчик дистанционного управления. Предмет, расположенный между пультом дистанционного управления и датчиком пульта дистанционного управления, может препятствовать нормальной работе.
- На пульте дистанционного управления не должно быть сильных вибраций. Кроме того, не устанавливайте и не ставьте пульт дистанционного управления под прямыми солнечными лучами, так как мощность нагрева может привести к деформации пульта дистанционного управления.
- Низкий уровень заряда аккумулятора влияет на расстояние дистанционного управления, и в этом случае батарею следует заменить новой. Если пульт дистанционного управления находится в режиме ожидания в течение длительного времени или аккумулятор разрядился, выньте его, чтобы предотвратить коррозию пульта дистанционного управления из-за утечки аккумуляторной жидкости.
- Пожалуйста, не используйте аккумуляторы разных типов. Запрещается использовать старые и новые аккумуляторы вместе; батареи следует заменять попарно.
- Утилизируйте отработанные батареи в соответствии соответствующих норм по охране окружающей среды.

Основные операции

Примечание:

1. Операция с кнопками относится к работе с пультом дистанционного управления. Для операции с кнопками управления панелью обратитесь к объяснению операции «Клавиши управления панелью».
2. Клавиша [>] означает клавишу направления, а клавиша [>] (воспроизведение) означает функциональную клавишу проигрывания.
3. Инструкция по работе с меню в этом руководстве объясняется в соответствии с TV режима. Операции в других режимах аналогичны режиму в TV и пользователи могут воспринимать их как справочные.
4. Перед установкой убедитесь, что питание стабильно.

Включение / Режим ожидания

Перед включением телевизора убедитесь, что источник питания стабильный.

Подключите шнур питания к электрической розетке, а затем нажмите клавишу [⏻] на телевизоре. Нажмите [⏻], чтобы войти в первое меню использования.

1. Установите язык, страну и часовой пояс в соответствии с вашими потребностями, выберите **Далее** и нажмите [⏻] для следующего шага. Вы также можете выбрать **Выйти с первого использования** и нажать клавишу [⏻] для выхода.
2. Проверьте подключение используемых устройств к телевизору, выберите **Далее** и нажмите [⏻] для следующего шага.
3. Установите Wi-Fi, выберите **Далее** и нажмите [⏻] для следующего шага, или выберите клавишу > и нажмите [⏻], чтобы пропустить шаг.
4. Если Wi-Fi подключен, прочитайте **«Добро пожаловать к услугам Smart TV»** и выберите **«Далее»**, чтобы заключить соглашения пользователя, или принять решение позже. (Если вы используете проводное подключение к сети, возможно, вам не придется выполнять эти действия.)
5. После того, как вы подтвердите пользовательские соглашения, телевизор проверяет, есть ли устройства в паре. Выберите **«Далее»** или **«Попробовать»**, чтобы перепроверить.
6. Выберите способ просмотра телевизора, выберите **Далее** и нажмите [⏻] для следующего шага. Затем укажите ваше расположение, выберите **Далее** и нажмите [⏻] для следующего шага.

7. Выберите режим настройки программы и настройки антенны, тогда телевизор начинает автоматическую настройку. Выберите **Готово** и нажмите [⏻] для следующего шага.
8. Подключите телевизор к LG ThinQ в соответствии с вашими потребностями, или вы можете выбрать **Далее** и нажать клавишу [⏻], чтобы пропустить этот шаг. Выберите **Заккрыть** и нажмите [⏻], чтобы завершить настройку первого использования, или выберите **Назад**, чтобы вернуться к предыдущему шагу.
9. Во время настройки вы можете нажать клавишу [<], чтобы выбрать значок < и нажать [⏻], чтобы вернуться к предыдущему шагу. Во включенном состоянии нажмите [⏻], чтобы переключиться на режим ожидания.

Специальные советы: Устройство использует технологию энергосбережения. Устройство автоматически перейдет в режим ожидания в заданное время сна;





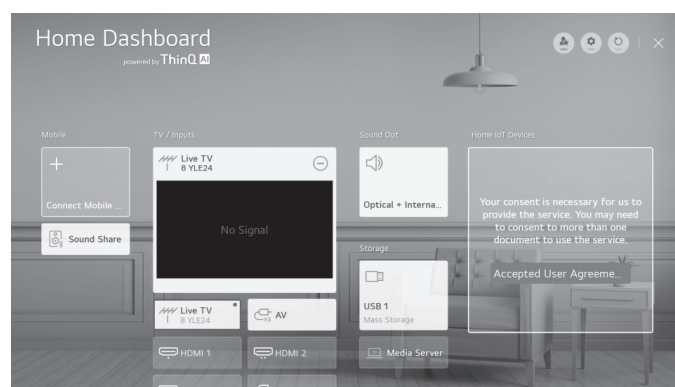





Выбор источника сигнала

К телевизору можно подключать различные устройства и просматривать высококачественные изображения. Если видеорустройство имеет порты HDMI, AV и другие видеовыходы, вы можете выбрать один из них и подключиться к соответствующим входным портам телевизора. После подключения включите и нажмите [⏻], а затем выберите **Домашняя информационная панель** и нажмите [⏻], чтобы войти. Нажмите [⬆] / [⬇] / [<] / [>] выберите входной сигнал и нажмите [⏻] для подтверждения.



Описание работы меню



Нажмите [

1. Нажмите клавишу [] / [], чтобы выбрать меню из режима **изображения, режима звука, таймера отключения сети, всех настроек, режима редактирования.**
2. Нажмите клавишу [], чтобы войти в подменю.
3. Нажмите [] / [], чтобы выбрать пункт в меню.
4. Нажмите клавишу [] для подтверждения.
5. Нажмите клавишу [] / [] / [] / [], чтобы отрегулировать значение или настройки.
6. Нажмите клавишу [**НАЗАД**], чтобы вернуться к предыдущему подменю.



Примечание: Пароль по умолчанию для системы блокировки **0000**.

Smart TV

Нажмите [], чтобы показать домашнюю страницу.

1. Нажмите [] / [], чтобы выбрать веб-браузер и нажмите клавишу [];









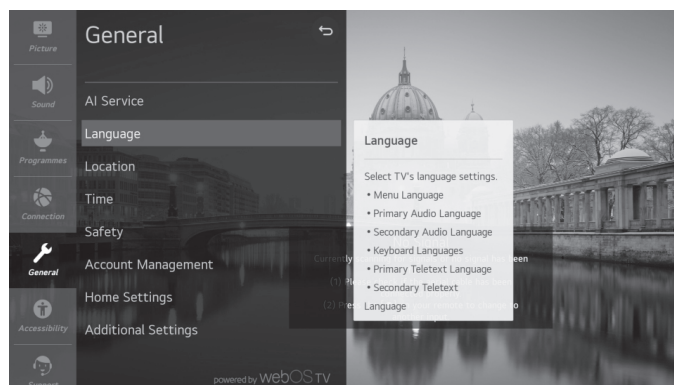

1. Нажмите [] / [], чтобы выбрать программу и нажмите [], чтобы запустить программу;
2. Нажмите [**НАЗАД**], чтобы вернуться к предыдущей странице.

Примечание: Перед выходом в Интернет подключите телевизор к интернету. Подробнее см. В разделе «Настройки сети».



Выбор языка



Нажмите [] выберите **Все настройки**> **Общие**> **Язык** и нажмите [], чтобы войти. Нажмите [] / [], чтобы выбрать элемент и нажмите [], чтобы войти. Нажмите клавишу [] / [], чтобы выбрать нужный язык и нажмите [] для подтверждения.



Сканирование программы

Настройте программы перед первым просмотром телевизора. Перед сканированием проверьте подключение антенны.

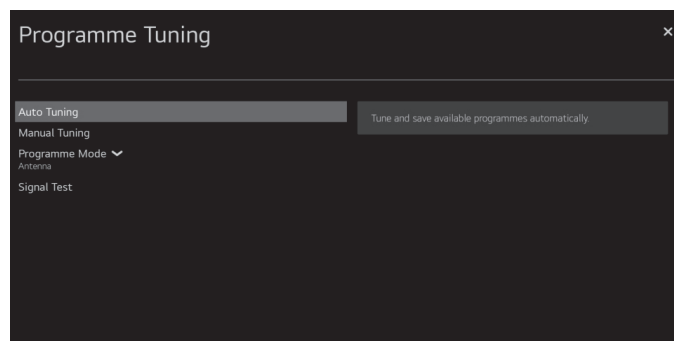
Нажмите [] выберите **Все настройки**> **Программы**> **Настройка программ**, а затем нажмите клавишу [], чтобы войти.



Автонастройка

1. Выберите **Автонастройка** и нажмите [], а затем установите режим настройки программы и параметры настройки, тогда устройство начинает автоматический поиск.
2. Нажмите [**НАЗАД**], во всплывающем окне выберите **Да** и нажмите [], чтобы пропустить текущий поиск и вернуться на предыдущую страницу.

Ручная настройка

Примечание:

- Перед ручной настройкой следует установить программу режим: **антенна, кабель, спутник**.

- После выбора режима спутника вам нужно установить **настройки спутника**.

Антенна DTV / Антенна TV

1. Выберите **Ручная настройка > Антенна DTV / Антенна Телевизор**, нажмите клавишу [⏻], чтобы войти.
2. Для DTV антенны установите частоту (кГц), пропускную способность (МГц) и установите VHF CH, затем телевизор начинает поиск.
3. Для антенного телевизора установите систему хранения, система, группа, программа, название. Затем нажмите [◀] / [▶] или нажмите клавишу [⏻], чтобы начать поиск.

Кабельное DTV / Кабельное телевидение

1. Выберите **Ручная настройка > Кабельный DTV / Кабельное телевидение**, нажмите клавишу [⏻], чтобы войти.
2. Для кабельного телевидения установите частоту (кГц), скорость передачи символов (KS / s), модуляцию, потом телевизор начинает поиск.
3. Для кабельного телевидения установите хранилище, систему, диапазон, программу, название. Нажмите клавишу [◀] / [▶], чтобы выбрать и нажмите [⏻], чтобы начать поиск.

Спутниковое телевидение

1. Выберите **Ручная настройка** и нажмите [⏻]
2. Для спутникового DTV установите Спутник 1, Транспондер, Сетевой поиск, тогда телевизор начинает поиск.

Дополнение

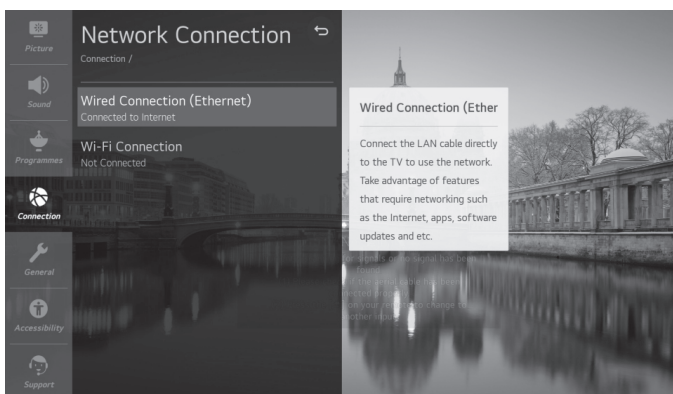

Нажмите [⏻], затем клавишу [◀] / [▶], чтобы выбрать веб-браузер и нажмите [⏻] для входа. Нажмите [▲] / [▼] / [◀] / [▶], чтобы выбрать программу и нажмите [⏻], чтобы войти.

Настройка сети



■ Wi-Fi

1. Нажмите [⏻] выберите **Сеть > Подключение Wi-Fi** и нажмите [⏻], чтобы войти. Выберите **Off/On** и нажмите [⏻], чтобы включить его, а затем сигналы беспроводной сети автоматически определяются в вашем телевизоре.

Поиск сети без иконки  означает, что аппарат подключается к сети без пароля. Сеть с иконкой  означает, что она зашифрована, и для подключения к сети нужно ввести правильный пароль.

2. Выберите сеть, к которой нужно подключиться, в списке сетей и нажмите [⏻];
3. Введите пароль для подключения к сети и выйдите с клавиатуры, а затем выберите **Подключиться** и нажмите [⏻], чтобы подключиться к сети.

■ Интернет

Нажмите [⏻] выберите **Сеть > Проводная Подключение (Ethernet)**.

- Если маршрутизатор, подключенный к сети, поддерживает функцию DHCP, что подключает телевизор и маршрутизатор проводом, то автоматически подключится к сети.
- Если автоматическая настройка не поддерживается, вы можете выбрать **Редактировать** и нажать клавишу [⏻] для входа. Установите IP-адрес, маску подсети, шлюз, DNS-сервера, выберите **Подключиться** и нажмите [⏻] для подтверждения.

Использование телевизионных функций с помощью речи

Вы можете легко и быстро получить доступ к различным функциям телевизора с помощью распознавания речи.

1. Нажмите и удерживайте клавишу [⏻] на пульте дистанционного управления и произнесите функцию, которую вы хотите запустить, или ключевое слово, которое вы хотите использовать для поиска.
2. Когда вы отпустите кнопку [⏻] после речевого ввода, запускается соответствующая функция.

Примечание:

- Некоторые модели могут не поддерживаться.
- Некоторые функции могут быть недоступны, если настройки вашего местонахождения и языковые параметры отличаются.
- Вы можете изменить язык в соответствии с настройками. Языки, доступные для функций распознавания голоса, могут быть изменены в соответствии с политикой эксплуатации услуг.
- Детали услуги могут зависеть от модели.
- Обратите внимание, что услуга ИИ может быть изменена или изъята, без предупреждения пользователя производителем или его поставщиками.
- Язык для распознавания голоса автоматически устанавливается в зависимости от выбранного языка меню.

Предостережение относительно распознавания речи

- Для распознавания голоса нужен пульт дистанционного управления Magic, который определенные модели могут не поддерживать.
- Чтобы использовать все функции распознавания речи, нужно установить программы, регион и тому подобное. В противном случае некоторые функции использовать нельзя.
- Для использования функции распознавания речи нужно иметь подключение к сети.
- Если у вас есть доступ, вам нужно принять условия использования распознавания речи.
- Чтобы управлять телевизионной приставкой, подключенной к телевизору с помощью функции распознавания голоса, перейдите к пункту **Все настройки > Подключения > Настройка подключения устройства > Универсальные настройки управления**, чтобы настроить универсальный пульт дистанционного управления.
- Рекомендуется направлять Magic Remote к телевизору после голосового ввода.
- Скорость распознавания речи может изменяться в зависимости от характеристик пользователя (громкость голоса, произношение, акцент и скорость разговора) и окружения (шум и громкость телевизора).
- Чтобы достичь точного распознавания вашего языка, вы должны произносить слова медленно и точно с уровнем громкости голоса на расстоянии около 10 см от микрофона пульта дистанционного управления Magic.
- Если ваша речь не распознана надлежащим образом, функция распознавания речи может действовать иначе, чем вы предполагали изначально.

Использование универсального пульта дистанционного управления

Автоматическая настройка универсального пульта дистанционного управления

Настроив универсальный пульт дистанционного управления, вы можете управлять периферийными устройствами (проигрыватель Blu-ray / DVD, домашний кинотеатр, приставка и т.д.) с помощью пульта дистанционного управления Magic, а не с помощью специальных пультов дистанционного управления. Подключите устройства, нужно настроить, к HDMI IN телевизора и включить питание устройства. Телевизор распознает подключенное устройство для автоматической установки универсального пульта дистанционного управления без ручной настройки.

Примечание:

- После настройки пульта вам, придется выполнить некоторые дополнительные настройки пользователя.
- В завершение может потребоваться несколько секунд настройки универсального пульта дистанционного управления.

- В некоторых моделях можно установить универсальный пульт дистанционного управления только после преобразования на вход подключенного устройства.
- В зависимости от подключенного устройства, функция автоматической настройки универсального пульта дистанционного управления (автоматическое подключение устройства) не поддерживается.

Настройка универсального пульта дистанционного управления вручную

Если универсальный пульт дистанционного управления не установлен автоматически или он подключен к AV IN, вы можете установить его вручную.

1. Нажмите клавишу [] выберите **Все настройки > Подключения > Настройка подключения устройства > Универсальные настройки управления**.
2. Выберите тип устройства, которое нужно установить.
3. Выполните настройки универсального пульта дистанционного управления в соответствии с указаниями на экране. Вы можете изменить или отменить универсальные настройки пульта дистанционного управления.

Примечание:

- Эту функцию можно использовать только с Magic Remote.
- Вы можете приобрести Magic Remote отдельно если это не предусмотрено.
- Изменяя настройки на устройстве, убедитесь что он включен.
- После подключения к сети можно настроить универсальный пульт дистанционного управления с новейшими версиями программного обеспечения.
- Функция ручной настройки для универсального пульта дистанционного управления не поддерживается для игровой консоли.
- Некоторые клавиши могут не работать в зависимости от модели внешнего устройства.
- Направляйте пульт дистанционного управления Magic на нужное устройство. Убедитесь, что перед устройством нет предметов, чтобы сигнал пульта дистанционного управления хорошо принимался.

Важное заявление об услугах сети

Все содержимое и услуги, полученные от этого телевизора, принадлежат третьей стороне и защищены законами об авторском праве, патентном праве, праве на товарный знак и / или других правах интеллектуальной собственности.



Указанные услуги предназначены только для ваших некоммерческих целей. Запрещено использовать любое содержимое или услугу без разрешения владельца содержимого или поставщика услуг.

Наша компания не несет ответственности за любые прямые, косвенные и случайные потери или убытки совершенные вами или третьей стороной к любому содержанию или услуге, любой информации или программному обеспечению с помощью этого телевизора при любых обстоятельствах .













Служба третьей стороны может быть изменена, удалена или остановлена без предварительного уведомления. Наша компания не предполагает и не гарантирует постоянную доступность определенной услуги или содержания в течение любого периода времени.

Наша компания не несет ответственности за обслуживание клиентов. Пожалуйста, свяжитесь с соответствующими поставщиками услуг, если у вас возникли проблемы.

Мультимедийный плеер

Нажмите [, затем нажмите клавишу [] / [, чтобы выбрать «**Фото и видео**» или «**Музыка**».







■ Воспроизведение файлов на локальном дисковом устройстве перед воспроизведением файлов на локальном диске вставьте USB-накопитель в порт USB.

Нажмите [, и нажмите [] / [, чтобы выбрать файл, и нажмите [, чтобы воспроизвести его. Или нажмите клавишу [] выбрав «**Фото и видео**» или «**Музыка**» и выберите локальное дисковое устройство в каталоге файлов, а затем нажмите клавишу [] для входа. Выберите целевую папку и нажмите [, чтобы войти в папки. Затем нажмите [] / [] / [] / [, чтобы выбрать целевой файл, и нажмите [, чтобы воспроизвести его. Нажмите [**НАЗАД**], чтобы вернуться на предыдущую страницу.

Внимание:

USB-накопитель, который имеет встроенную программу автоматического распознавания или использует собственный драйвер, может быть неопознанный.

- Некоторые USB-накопители могут не поддерживаться или работать неправильно.
- Если вы используете USB-удлинитель, USB-накопитель может не распознаться или работать неправильно.
- Пожалуйста, используйте только USB-накопители, отформатированные с помощью файловой системы FAT32 или NTFS, предоставленной Windows.
- Рекомендуется использовать внешний жесткий диск USB с номинальным напряжением 5 В или меньше и номинальным током 500 мА или меньше. Если вы используете устройство, которое требует высокого напряжения / тока, чем номинальное напряжение / ток, он может работать неправильно.
- Рекомендуется использовать USB-концентратор или USB-накопитель с источником питания.

- Мы рекомендуем использовать запоминающее устройство емкостью 32 ГБ для памяти USB и 2 ТБ или меньше для жесткого диска USB.
- Если жесткий диск USB с функцией энергосбережения не работает, выключите и включите жесткий диск, чтобы он работал должным образом. Для получения дополнительной информации см. Руководство пользователя для жесткого диска USB.
- Данные на USB-накопителе могут быть повреждены, поэтому рекомендуется создать резервную копию всех важных файлов. Пользователи отвечают за управление данными. Производитель не несет ответственности.
- Нажмите [] на пульте дистанционного управления, чтобы вынуть USB-накопитель, выберите [] (Eject), который появится вверху, когда вы остановитесь на USB-накопителе, который нужно вынуть и нажмите [] для подтверждения. Если отсоединить USB-накопитель, не выбрав [] (Eject), в телевизоре или запоминающем устройстве может произойти ошибка.
- Когда вы подключаете USB-накопитель файловой системы, которая не поддерживается телевизором, в порт USB IN, появляется сообщение о форматировании. Чтобы использовать подключенный USB-накопитель, сначала отформатируйте устройство. После форматирования все данные накопителя USB будут удалены и сформированы как файловая система NTFS или FAT32.
- Нажмите [] на пульте дистанционного управления. Выберите подключенный USB на домашней панели инструментов> Хранение и нажмите [] для входа. Нажмите кнопку **Формат**, чтобы отформатировать USB-накопитель.
- При подключении USB-накопителя можно создать случайный файл / папку для предоставления услуг Smart TV, таких как сохранение и получения эскизов.

Решение проблем

- **На телевизионных изображениях появляются пятна снежинок, а сопроводительное звук имеет шум.**
 1. Убедитесь, что антенный штекер надежно закреплен, или кабель в хорошем состоянии.
 2. Проверьте тип антенны (VHF / UHF).
 3. Отрегулируйте направление и положение антенны.
 4. Попробуйте использовать усилитель сигнала.
- **Пиксели (точки), всегда темные, белые или цветные.**
 1. Ваш телевизор озготовлен с использованием высокотехнологичных светодиодов. Однако иногда проявляется неисправность пикселей. Для этого типа устройств это допустимо и не считается дефектом.
- **На экране нет ни изображения, ни звука. Индикатор не светится.**

Проверьте подключение линии электропитания.
- **На телевизионных изображениях наблюдаются пунктирные линии или полосы.**

Не используйте электрический фен возле телевизора. Отрегулируйте направление антенны, чтобы уменьшить помехи.
- **На экране телевизора появляются двойные изображения.**
 1. Используйте высокоориентированную антенну.
 2. Отрегулируйте направление антенны.
- **Безцветные изображения.**

Введите Все настройки > Фото > Настройка режима изображения > Настройка цвета, чтобы увеличить насыщенность цвета.
- **Телевизор не имеет сопроводительного звука.**
 1. Настройте громкость должным образом.
 2. Нажмите клавишу громкости на пульте дистанционного управления, чтобы отменить режим отключения звука.
- **На экране телевизора отсутствуют изображения входного сигнала. Индикатор мигает.**
 1. Проверьте, сигнальный соединительный кабель. Подключите его снова.
 2. Телевизор может быть в режиме ожидания, выполните перезагрузку.
- **Расстояние до пульта дистанционного управления небольшое или не поддается контролю.**
 1. Удалите помехи, чтобы избежать блокировки пульта управления и окна приема.
 2. Замените аккумулятор.
- **Онлайн-воспроизведения видео происходит очень медленно.**
 1. Пожалуйста, обновите пропускную способность сети.
 2. Пожалуйста, попробуйте заменить адреса доступа чтобы получить лучшие результаты.
- **Телевизор работает медленно, сбой системы.**

Сначала отключите блок питания и подключите блок питания примерно через 1-2 минуты, а затем снова включите телевизор.

Технические характеристики

Главный блок

Макс. разрешение	3840 × 2160
Блок питания	100V-240VAC 50Hz
Энергопотребление динамика	8W+8W
Рабочая среда:	
Температура	5°C~40°C
RH	20%~80%
Атмосферное давление	86kPa~106kPa
Среда хранения :	
Температура	-20°C~55°C
RH	20%~80%
Атмосферное давление	86kPa~106kPa

Размеры(Д × Ш × В) и вес

43"

Без базы	Распаковка: 958 × 72 × 558 (мм)
Включая базу	Распаковка: 958 × 226 × 612 (мм) Упаковка: 1073 × 119 × 650 (мм) Вес нетто: 6,9 кг Вес брутто: 8,9 кг

50"

Без базы	Распаковка: 1112×70×642 (мм)
Включая базу	Распаковка: 1112×243×672 (мм) Упаковка: 1218×120×734 (мм) Вес нетто: 10 кг Вес брутто: 12,1 кг

55"

Без базы	Распаковка: 1228×73×711 (мм)
Включая базу	Распаковка: 1228×285×748 (мм) Упаковка: 1346×124×806 (мм) Вес нетто: 12,7 кг Вес брутто: 16,2 кг

65"

Без базы	Распаковка: 1446×73×835 (мм)
Включая базу	Распаковка: 1446 × 285 × 870 (мм) Упаковка: 1073 × 119 × 650 (мм) Вес нетто: 16,8 кг Вес брутто: 23,3 кг

Технические характеристики телевизора

1. Поддерживаемые системы: ATV + DTV (DVB-T / T2 / C / S / S2).
2. Телевизор (RF): дисбаланс 75 Ом.
3. AV-видеовход: 75Ω, 1 ± 0,1Vp-p, RCA.
4. AV-аудиовход: 20KΩ, 0,2 ~ 2Vrms.
5. Видеовход HDMI: 480i, 480p, 576i, 576p, 720p, 1080i, 1080p, 2160p.
6. Специфическая емкость внутренней памяти в соответствии с фактической конфигурацией.
7. Конкретная емкость кэша в соответствии с фактической конфигурацией.
8. Беспроводное подключение: (IEEE 802.11 a/b/g/n/ac 867 Mbps 2T2R Wi-Fi + Bluetooth 5.0 USB Combo Module).
9. Интеллектуальная операционная система webOS 5.0.

Режим отображения HDMI

Режим видео			
№	Режим	Разрешение	Частота обн.
1	SD	720×480i/p	60Hz
2		720×576i/p	50Hz
3	HD	1280×720p	50Hz
4			60Hz
5	FHD	1920×1080i/p	50Hz
6			60Hz
7	UHD	3840×2160p	24Hz
8			25Hz
9			30Hz
10			50Hz
11			60Hz

Примечание: В режиме UHD частота обновления 50 Гц и 60 Гц действует только во HDMI версии 2.0.

Режим VESA			
№	Режим	Разрешение	Частота обн.
1	VGA	640×480	60Hz
2	SVGA	800×600	60Hz
3	XGA	1024×768	60Hz
4	SXGA	1280×1024	60Hz
5	WXGA	1600×900	60Hz
6	WUXGA	1920×1080	60Hz
7	4K	3840×2160	30Hz
8			60Hz

Примечание: В режиме 4K частота обновления 60 Гц действует только во HDMI версии 2.0.

Управление питанием

Режим	Потребление энергии		
	43"	50"/55"	65"
Нормальная работа	≤ 98W	≤ 130W	≤ 180W
В режиме ожидания	≤ 0.5W	≤ 0.5W	≤ 0.5W

Инструкция по установке основы

Сначала поставьте телевизор ровно, отличите левую и правую основу и проведите монтаж основы спереди и сзади, затем установите основы внизу задней крышки телевизора в направлении стрелки на рисунке. Выровняйте отверстия для винтов, затем закрепите винты (заметьте, что базовый модуль должен быть отрегулирован как на изображении, иначе его невозможно установить.)

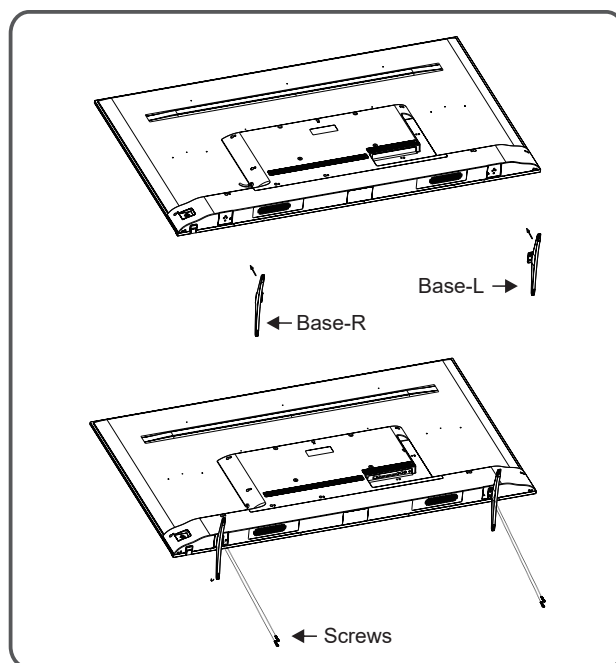
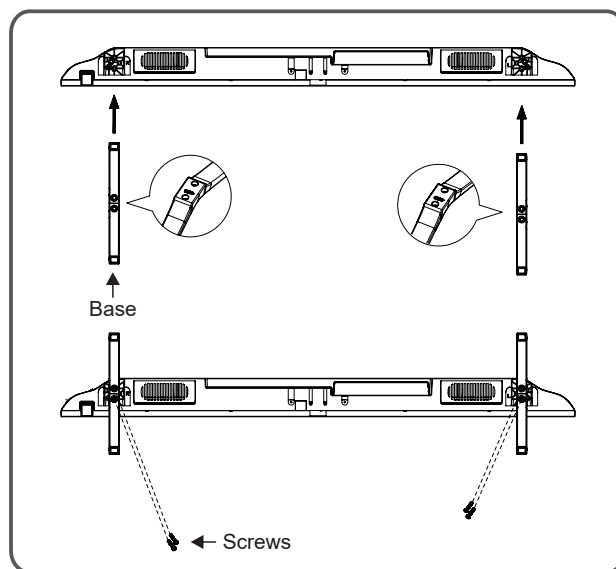

Примечание: Фактический вид подставки и корпуса может отличаться от изображений; пожалуйста, обратитесь к фактическому устройству.

Использование настенного крепления для телевизора

Предупреждение

- Пожалуйста, приобретите соответствующее крепление для телевизора для установки телевизора на стену.
- Убедитесь, что несущая способность стены для установки крепления не менее чем в 4 раза превышает вес телевизора и настенного крепления, чтобы избежать падения.
- Пожалуйста, обратитесь к инструкциям, прилагаемым к телевизору и настенному креплению для установки.
- Убедитесь, что в стене, где будет установлено настенное крепление, нет кабеля или трубопровода.
- Пожалуйста, поручите профессиональному мастеру завершить установку. Компания не несет ответственности за несчастные случаи, телесные повреждения или повреждения, вызванные неправильной установкой телевизора.

Примечание:

- Если в отверстиях для настенного крепления найдены винты, их следует вынуть и установить для дальнейшего использования.
- Пожалуйста, покупайте настенные винты в соответствии с фактическими параметрами.
- Если в комплекте поставки есть саморезы с плоским хвостом, пожалуйста, определите, подходят ли они для настенного крепления.

43"/ 50"/ 55"/ 65"

Саморезы ST6x8mm з плоским хвостом 2шт (в зависимости от комплектации)

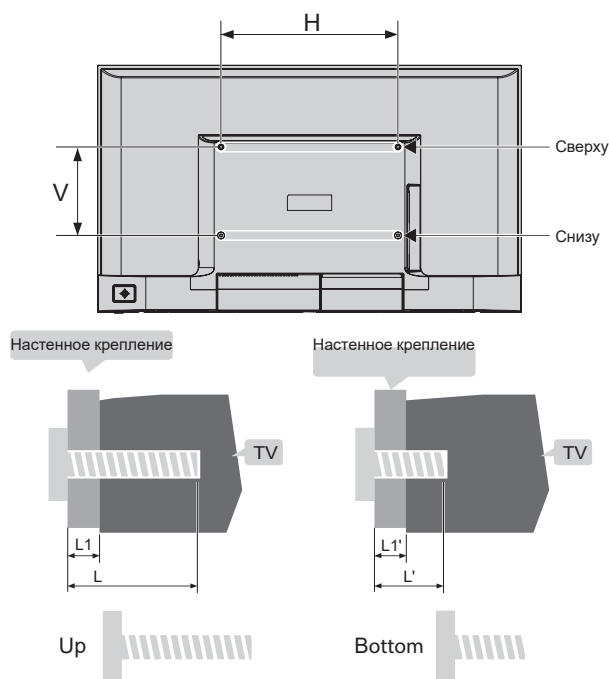

Расстояние между отверстиями на стене (B × B) (мм)	Необходимые винты (рекомендуемая длина болта) (мм)
43" : 400 x 200	Сверху: 2xM6 (26,5+L1≤L≤30+L1), машинные винты Снизу: 2 x ST6 (5+L1'≤L'≤7+L1'), Саморезы с плоским хвостом
50"/55"/65": 300 x 200	Сверху: 2xM6 (28+L1≤L≤30+L1), машинные винты Снизу: 2xST6 (6+L1'≤L'≤9,5+L1'), Саморезы с плоским хвостом

УТИЛИЗАЦИЯ ИЗДЕЛИЯ

После окончания срока службы данное изделие подлежит сдаче в соответствующий пункт приема электрического и электронного оборудования для последующей переработки и утилизации.

Обеспечивая правильную утилизацию, вы помогаете сберечь природные ресурсы и предотвращаете ущерб для окружающей среды и здоровья людей, который возможен в случае не-надлежащего обращения.

Более подробную информацию о пунктах приема и утилизации данного вида аппаратуры можно получить в местных муниципальных органах или на предприятии по вывозу бытового мусора.



ИНФОРМАЦИЯ ОБ УСЛОВИЯХ ГАРАНТИИ И ОБСЛУЖИВАНИЯ ПО ССЫЛКЕ:



ИНФОРМАЦИЯ ОБ УТИЛИЗАЦИИ, СЕРВИСНОМУ ОБСЛУЖИВАНИЮ И СЕРТИФИКАЦИИ

Срок службы изделия 5 лет.

После завершения срока службы обратитесь в сервисный центр в случае необходимости.

Продукция имеет соответствующую сертификацию, не содержит вредных веществ согласно норм и технических регламентов.

Информация о центрах сервисного обслуживания, изготовителе, сертификатах и декларации соответствия указана в гарантийном талоне, другой сопроводительной документации (или онлайн ресурсах поставщика либо производителя)

Дополнительную информацию о продукте, сертификатах и декларациях можно узнать на онлайн ресурсе по веб-адресу:

<https://blaupunkt-tv-cis.com/ru/files-ru/>