

GARLYN

Кухонная машина Garlyn S-350



РУКОВОДСТВО
ПОЛЬЗОВАТЕЛЯ



GARLYN

Поздравляем с покупкой новой кухонной машины GARLYN S-350!

Благодарим Вас за выбор продукции торговой марки GARLYN. Наши изделия разработаны в соответствии с высокими требованиями качества, функциональности и дизайна.

Перед установкой внимательно изучите данное руководство.

Производитель не несет ответственность за какие-либо травмы или ущерб, возникшие вследствие неправильной установки или эксплуатации. Сохраните руководство для дальнейшего использования. Правильная эксплуатация устройства значительно продлит срок его службы.

Узнать больше о компании GARLYN можно на сайте www.garlyn.ru. Здесь вы сможете заказать бытовую технику GARLYN и оригинальные аксессуары к ней, получить консультацию наших специалистов, а также найти адреса фирменных магазинов GARLYN.

Отдел заботы о клиентах GARLYN: 8-800-555-95-31 (доб. 2) (звонок по России бесплатный).

СОДЕРЖАНИЕ

МЕРЫ ПРЕДОСТОРОЖНОСТИ.....	3
Устройство прибора.....	7
Регулятор скорости работы.....	8
Дополнительные аксессуары.....	8
ПЕРЕД НАЧАЛОМ РАБОТЫ	9
Сборка прибора.....	10
ИСПОЛЬЗОВАНИЕ.....	12
Комплексная защита элементов M-Pro.....	12
ЧИСТКА И УХОД	13
Хранение и транспортировка	14
УСТРАНЕНИЕ НЕИСПРАВНОСТЕЙ	15
ОТДЕЛ ЗАБОТЫ О КЛИЕНТАХ GARLYN.....	16
ТЕХНИЧЕСКИЕ ХАРАКТЕРИСТИКИ	17
КОМПЛЕКТАЦИЯ.....	18
УТИЛИЗАЦИЯ	19



Ваша безопасность очень важна для нас. Пожалуйста, прочитайте руководство пользователя перед началом использования прибора.

При работе с устройством будьте внимательны, осторожны и благоразумны. Описанные меры предосторожности и порядок действий не охватывают все возможные ситуации при его эксплуатации. Используйте прибор исключительно по прямому назначению. Любое действие, не соответствующее инструкциям, может привести к повреждению изделия или возникновению возможных травм или несчастных случаев.

МЕРЫ ПРЕДОСТОРОЖНОСТИ

Производитель не несет ответственности за повреждения/ущерб, вызванные несоблюдением требований по технике безопасности и правил эксплуатации прибора.

Прибор был разработан для бытового использования исключительно в домашних условиях, а также условиях, приближенных к домашним: кухни для персонала в магазинах, офисах и иных рабочих местах; в гостиницах, отелях и других жилых помещениях. Используйте его только по назначению. Любое нецелевое использование изделия станет нарушением условий надлежащей эксплуатации. В этом случае производитель не несет ответственности за возможные последствия.

Используйте прибор с осторожностью и предупреждайте других пользователей о потенциальной опасности.

В случае передачи устройства третьему лицу данное руководство также должно быть передано.

ОСТОРОЖНО

- ▲ Не ремонтируйте и не заменяйте никакие из частей прибора самостоятельно.
- ▲ Не используйте прибор с поврежденным шнуром или вилкой, а также после сбоя в работе, падения или повреждения любым способом. Случайное повреждение прибора может привести к неисправностям, не соответствующим условиям гарантии, а также к поражению электротоком. Все процедуры, кроме рекомендованных в настоящем руководстве, должны выполняться исключительно квалифицированными специалистами авторизованного сервис-центра.
- ▲ Не протягивайте кабель электропитания в дверных проемах или вблизи источников тепла. Следите за тем, чтобы он не перекручивался и не перегибался, не соприкасался с острыми и/или горячими предметами, не ставьте на него тяжелые предметы. Износ кабеля может привести к короткому замыканию и поражению электрическим током.

- ▲ Для отключения прибора от электросети всегда беритесь за саму вилку, не тяните за кабель электропитания.
- ▲ Используйте только комплектные оригинальные аксессуары и материалы, рекомендованные производителем.

ВНИМАНИЕ

- ▲ Перед подключением устройства к электрической сети проверьте, совпадает ли ее напряжение с номинальным напряжением питания прибора.
- ▲ Во избежание поражения электрическим током не подключайте и не отсоединяйте вилку питания мокрыми руками.
- ▲ Всегда отключайте устройство от сети, перед тем как устанавливаете или снимаете насадки, а также во время его очистки, перемещения или после использования.
- ▲ Не используйте чашу в качестве посуды для приготовления пищи, в том числе на газовых и электрических плитах и в духовках.

- ▲ Никогда не кладите в чашу непищевые предметы.
- ▲ Не оставляйте в чаше посторонние предметы, так как это приведет к повреждению насадок и самой чаши при запуске прибора и может стать причиной травмы.
- ▲ ЗАПРЕЩЕНО погружать прибор и шнур питания в воду или помещать их под струю воды или другой жидкости!
- ▲ Перед использованием тщательно очистите все элементы конструкции устройства, контактирующие с продуктами питания.

ПРЕДУПРЕЖДЕНИЯ

- ▲ Не закрывайте вентиляционные отверстия в задней и нижней частях прибора во время и после работы.
- ▲ Избегайте контакта с подвижными элементами устройства в процессе его использования.
- ▲ Не оставляйте прибор без присмотра подключенным к электросети и/или во время работы. Перед проведением технического обслуживания или иных работ отключайте прибор от основного источника электропитания.
- ▲ Не эксплуатируйте устройство на открытом воздухе: попадание влаги или посторонних предметов внутрь корпуса может привести к серьезным повреждениям прибора и/или поражению электрическим током.
- ▲ Не используйте посудомоечную машину или агрессивные абразивные чистящие средства для очистки устройства.
- ▲ Упаковочный материал (пенопласт, пленка и прочее) может быть опасен для детей. Утилизируйте его в соответствии с местными правилами или храните в недоступном для детей месте.
- ▲ Дети младше 8 лет должны находиться вне пределов досягаемости прибора или под постоянным присмотром.
- ▲ Данное устройство могут использовать дети в возрасте от 8 лет и старше, лица с ограниченными физическими и сен-

сорными способностями, а также с нарушениями душевного здоровья или люди с недостатком опыта и знаний при условии, если они находятся под постоянным присмотром лица, ответственного за их жизнь, здоровье и благополучие, или если им провели полноценный инструктаж о безопасном использовании устройства с полным пониманием возможных опасностей.



В случае обнаружения каких-либо неполадок немедленно прекратите использование устройства.

УСТРОЙСТВО ПРИБОРА

1. Передняя крышка блока для установки дополнительных насадок (в комплект не входят)
2. Регулятор скорости работы
3. Верхняя защитная крышка блока для установки блендера (блендер в комплект не входит)*
4. Прозрачная крышка чаши с отверстием для закладки дополнительных ингредиентов
5. Чаша объемом 5,5 л
6. Резиновые нескользящие ножки
7. Рабочая часть корпуса
8. Подъемная кнопка-рычаг
9. Электрошнур
10. Крюк для замешивания теста
11. Насадка для смешивания
12. Венчик для взбивания

**При отсутствии верхней защитной крышки на блоке прибор не будет работать!*

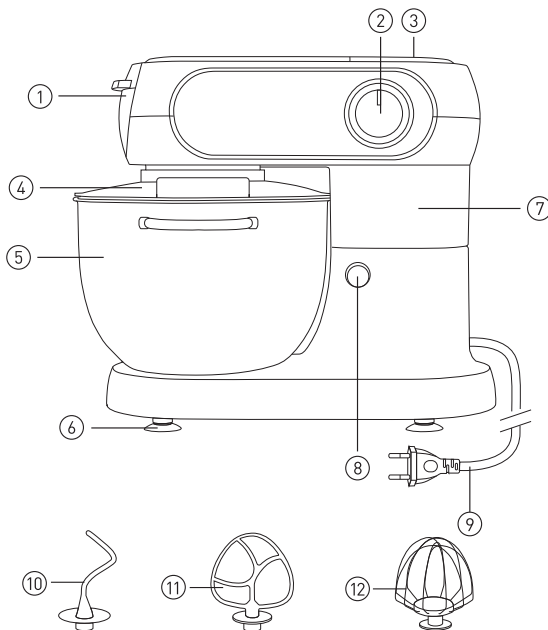

РЕГУЛЯТОР СКОРОСТИ РАБОТЫ

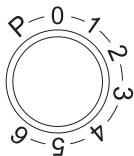

Справа на панели управления расположен регулятор скоростей.

Рекомендованные скорости вращения:

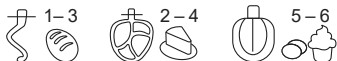

P – импульсный режим для поэтапного смешивания.

0 – выключение работы прибора.

 **1-3** – для замешивания густого теста (хлеб, пироги, тесто для пельменей, вареников, паста, лазанья), рекомендованное время – 5-10 мин.;

 **2-4** – для замешивания негустого бисквитного теста и различных пюре, рекомендованное время – 5 мин.;

 **5-6** – режим миксера для взбивания различных продуктов и ингредиентов, рекомендованное время – 5 мин.

ДОПОЛНИТЕЛЬНЫЕ АКСЕССУАРЫ

Оригинальные дополнительные аксессуары не входят в комплект поставки данного прибора и приобретаются отдельно на официальном сайте производителя garlyn.ru или в фирменных магазинах GARLYN.

Насадка «Мясорубка» для кухонной машины GARLYN S-350/S-500



В дополнение к основному функционалу кухонной машины GARLYN можно использовать насадку-мясорубку. Качественный механизм способен справиться даже с самыми сложными продуктами, в комплекте

имеется широкий набор насадок для домашних заготовок. Готовьте любимые виды фарша из мяса, рыбы, птицы и прочих продуктов. Интенсивность измельчения – на выбор пользователя.

Насадка «Овощерезка» для кухонной машины GARLYN S-350/S-500



Готовить закуски, заготовки и салаты теперь в разы быстрее с помощью блока для измельчения! В комплект входят две терки с отверстиями разного диаметра, шинковка, компактная насадка с тремя видами ножей, а также толкатель.

Насадка «Блендер» для кухонной машины GARLYN S-350



Расширьте функционал кухонной машины с помощью насадки-блендера с чашей из прочного стекла. Он идеально подойдет для приготовления коктейлей, смузи, крем-супов и колотого льда. Материал кувшина устойчив к термическим и механическим повреждениям, увеличенный объем кувшина позволяет готовить несколько порций блюд и напитков за одно применение! Сбоку есть удобная ручка для комфортного перемещения. Блендер накрывается крышкой с качественным уплотнителем для чистоты на рабочем пространстве кухни, а через специальный отсек можно добавлять ингредиенты, не останавливая работу блендера.

Комплект насадок для пасты для кухонных машин GARLYN S-350/S-500

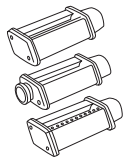

С использованием данных насадок кухонная машина GARLYN сможет приготовить отличное тесто для лазани, домашних заготовок, а также различных видов пасты, включая фетучини и спагетти. Качественные металлические блоки приспособлены для работы даже с самым тугим тестом!

ПЕРЕД НАЧАЛОМ РАБОТЫ

Достаньте прибор и комплектующие из упаковки. Удалите все транспортировочные материалы и наклейки.



Обязательно сохраните на корпусе все предупреждающие наклейки и этикетку с серийным номером изделия.

Визуально убедитесь в отсутствии механических повреждений прибора.



Необходимо выдержать устройство 3 часа при комнатной температуре перед использованием, если оно подвергалось низким температурам при транспортировке.

На разъемах насадок может находиться небольшое количество масла. Это нормально. Перед эксплуатацией промойте чашу с насадками в теплой мыльной воде и просушите.



Никогда не погружайте моторный блок в воду для очистки во избежание риска поражения электрическим током.

При первом запуске прибора в процессе его работы может появиться посторонний запах. Это не является неисправностью, при дальнейшей эксплуатации он исчезнет.

СБОРКА ПРИБОРА

1. Для установки прозрачной крышки (4), необходимой насадки и чаши слегка нажмите на верхний блок вниз, а затем на подъемную кнопку-рычаг (см. стрелку на рисунке). После этого аккуратно поднимите блок до щелчка.

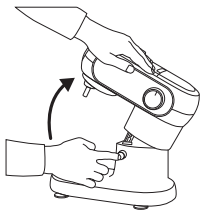

2. Присоедините прозрачную крышку к нижней части верхнего блока с помощью специальных фиксаторов.

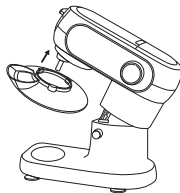

3. Установите необходимую Вам насадку (венчик для взбивания, крюк для замешивания теста, насадку для смешивания), совместив отверстие с выступом и повернув насадку против часовой стрелки до надежной фиксации.

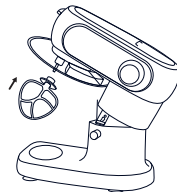

i

Если Ваш прибор подключен к электросети, при подъеме верхнего корпуса питание автоматически отключится и включится только тогда, когда Вы опустите верхнюю часть корпуса в рабочее положение. Но для полной безопасности рекомендуем подключать прибор к электросети только после завершения сборки.

- Поместите чашу с продуктами для смешивания в основание и плотно зафиксируйте ее, повернув до упора по часовой стрелке. Для Вашего удобства на корпусе прибора у основания для чаши нанесены обозначения «открыть – закрыть».

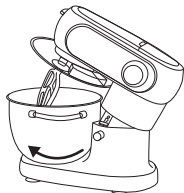

- Приподнимите рабочую часть корпуса, нажмите подъемную кнопку-рычаг и опустите верхний корпус вниз, как показано на рисунке.

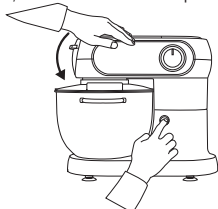

Держите руки и посуду вдали от движущихся насадок во время обработки пищевых продуктов.

Не меняйте насадки до тех пор, пока прибор не остановится и не будет отключен от электросети. При выключении кухонная машина может продолжать работать.

ИСПОЛЬЗОВАНИЕ



Перед подключением прибора убедитесь, что регулятор скорости работы находится в положении 0. Только после установки необходимой насадки и чаши с продуктами установите скорость вращения на необходимый уровень.



Во избежание разбрызгивания продуктов рекомендуется использовать также прозрачную крышку.

1. Подготовьте продукты.
2. Подключите кухонную машину к электросети.
3. Установите регулятор на соответствующую скорость. Пользуйтесь графическими подсказками на панели управления слева от ручки переключателя скоростей и рекомендациями данного руководства.



Не помещайте руки в чашу во время работы устройства! Опасность травмирования вращающимися деталями!

Не меняйте насадки до тех пор, пока прибор не остановится и не будет отключен от электросети. При выключении кухонная машина может продолжать работать.



Используйте скорости 1, 2 для замешивания густого теста. Не используйте другие уровни скорости или импульсный режим P при замешивании, это может повредить Ваш прибор и привести к нарушению гарантийных условий.



Внимание! Венчик взбивает минимум 5-6 яичных белков!



Максимальное время работы – 10 минут.

4. После завершения работы переведите регулятор скоростей в положение 0, отключите кухонную машину от электросети.
5. Поднимите рабочую часть, последовательно снимите насадку, нажав снизу вверх и повернув ее по часовой стрелке, и чашу, повернув ее против часовой стрелки.

КОМПЛЕКСНАЯ ЗАЩИТА ЭЛЕМЕНТОВ M-PRO

Прибор оснащен системой автоматического отключения в случае перегрева или перегрузки. Если во время работы мотор внезапно остановился, необходимо перевести регулятор скорости работы в положение 0, отсоединить устройство от электросети и дать ему остыть в течение 30 минут. После подключения к электросети прибор вновь будет готов к работе.



ЧИСТКА И УХОД

Перед чисткой убедитесь, что прибор отключен от электросети и полностью остыл.

Протрите внешнюю поверхность корпуса прибора влажной тканью или салфеткой, после чего дайте очищенной поверхности полностью высохнуть.



ЗАПРЕЩЕНО погружать моторный блок в воду или помещать его под струю воды!

Запрещается использование абразивных средств, агрессивных химических и иных веществ, применение которых не рекомендовано для очистки предметов, контактирующих с продуктами питания.

Все детали, кроме корпуса, можно мыть вручную в теплой мыльной воде.



Не используйте посудомоечную машину!

Просушите все части прибора, затем снова соберите устройство.

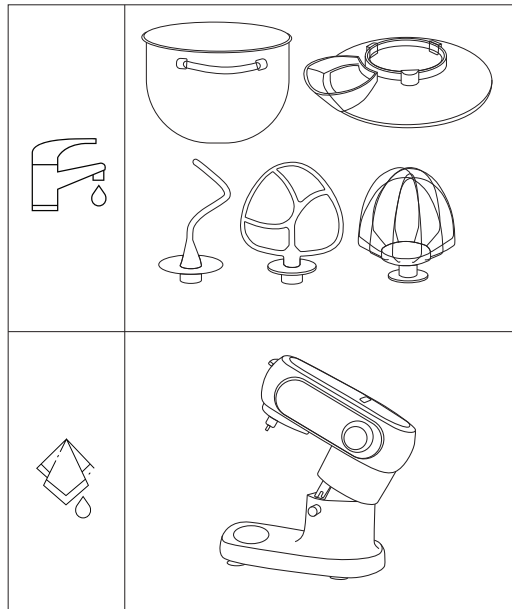

ХРАНЕНИЕ И ТРАНСПОРТИРОВКА

- Перед хранением и транспортировкой устройства необходимо тщательно очистить корпус и полностью его просушить.
- Хранение допускается в сухом и хорошо вентилируемом помещении вдали от источников огня, нагревательных приборов и прямых солнечных лучей. Храните прибор в чистом и сухом состоянии, в недоступном для детей месте.
- Электрические устройства транспортируют всеми видами транспорта в соответствии с правилами перевозки грузов, действующими на транспорте конкретного вида. При перевозке устройства используйте оригинальную заводскую упаковку.
- Транспортировка должна осуществляться только в крытом транспорте.
- Устройство должно быть правильно упаковано и закреплено во избежание самопроизвольного перемещения в процессе транспортировки.
- Транспортировка устройства должна исключать возможность непосредственного воздействия на него атмосферных осадков и агрессивной внешней среды.
- При осуществлении транспортировки и хранения устройства запрещается подвергать его механическим воздействиям извне, так как они могут привести к повреждению устройства, разрушению его конструкции или повреждению внешней упаковки.
- При хранении и транспортировке запрещено допускать попадание воды и иных жидкостей на упаковку устройства или внутрь упаковки.
- При проведении погрузочно-разгрузочных работ требуется осторожность.

УСТРАНЕНИЕ НЕИСПРАВНОСТЕЙ

Неисправность	Возможные причины	Решения
Устройство не включается	Отсутствует подключение к сети питания	Подключите устройство к сети питания
	Источник подключения к сети неисправен	Подключите устройство к другому источнику питания
	Устройство собрано неправильно, основной блок не опущен	Убедитесь в правильной установке всех частей устройства
	Отсутствует верхняя защитная крышка блока	Установите крышку либо насадку-блендер
Сильная вибрация прибора при работе	Продукты нарезаны слишком крупно	Нарезайте продукты более мелкими кусочками перед измельчением
	Тесто слишком густое	Добавьте воды
Прибор самостоятельно отключился в процессе работы	Сработала система защиты от перегрева и/или перегрузки	Отключите устройство от сети питания и дайте ему остыть в течение 30 минут
При первых включениях устройства появился посторонний запах	На некоторые части устройства нанесено защитное покрытие	Запах исчезнет после нескольких включений

I Если неисправность не удалось устранить, обратитесь за консультацией в авторизованный сервисный центр или в отдел заботы о клиентах GARLYN. Все ремонтные работы должны производиться квалифицированными специалистами в сервисном центре.

ОТДЕЛ ЗАБОТЫ О КЛИЕНТАХ GARLYN

КАК СВЯЗАТЬСЯ

Чтобы получить ответы на все интересующие Вас вопросы, обратитесь в наш отдел заботы о клиентах.

Наши специалисты с радостью помогут решить любые возникшие проблемы и ответят на самые неожиданные вопросы.

Мы также будем рады Вашим предложениям о том, как еще мы можем улучшить наши товары и сделать их максимально удобными и надежными.

С заботой о Вас!

Телефон: 8 (800) 555-95-31 (доб. 2)

Почта: info@garlyn.ru

График работы: ежедневно с 10 до 20.

ТЕХНИЧЕСКИЕ ХАРАКТЕРИСТИКИ

Тип товара	кухонная машина
Товарный знак.....	Garlyn
Модель	S-350
Напряжение.....	220-240 В, 50 Гц
Номинальная мощность	1200 Вт
Максимальная мощность двигателя.....	1500 Вт
Материал корпуса / чаши.....	пластик / нержавеющая сталь
Объем чаши.....	5,5 л
Количество скоростей.....	6
Скорость вращения двигателя.....	2950-14450 об/мин
Скорость вращения насадок.....	34-175 об/мин
Защита от поражения электротоком	класс II
Плавная регулировка скорости	есть
Импульсный режим.....	есть
Защита от перегрева/перегрузки	есть
Прорезиненные ножки-присоски.....	есть
Длина электрошнура.....	1 м
Вес нетто.....	4,7 кг
Габаритные размеры.....	390 × 320 × 290 мм
Срок службы	3 года

КОМПЛЕКТАЦИЯ

Кухонная машина	1 шт.
Чаша с крышкой	1 шт.
Насадка-венчик для взбивания	1 шт.
Насадка для смешивания.....	1 шт.
Насадка-крюк для замешивания теста.....	1 шт.
Книга рецептов	1 шт.
Руководство пользователя	1 шт.
Краткая инструкция пользователя	1 шт.
Гарантийный талон.....	1 шт.



Производитель, постоянно улучшая и совершенствуя свою продукцию, оставляет за собой право вносить конструктивные изменения в спецификацию и дизайн товара, не ухудшающие его качество, без предварительного уведомления об этих изменениях.

УТИЛИЗАЦИЯ



Внимание! После окончания срока службы в соответствии с экологическими требованиями не выбрасывайте прибор вместе с бытовыми отходами. Передайте его в специализированный пункт для дальнейшей утилизации. Этим Вы сможете защитить окружающую среду.

Отходы, образующиеся при утилизации изделий, подлежат обязательному сбору с последующей утилизацией в установленном порядке и в соответствии с действующими требованиями и нормами отраслевой нормативной документации, в том числе в соответствии с СанПиН 2.1.7.1322-03 «Гигиенические требования к размещению и обезвреживанию отходов производства и потребления».



Товар сертифицирован в соответствии с Федеральным законом «О техническом регулировании» и соответствует требованиям Технического регламента Таможенного союза ТР ТС 004/2011 «О безопасности низковольтного оборудования», Технического регламента Таможенного союза ТР ТС 020/2011 «Электромагнитная совместимость технических средств», Технического регламента Евразийского экономического союза «Об ограничении применения опасных веществ в изделиях электротехники и радиоэлектроники» ТР ЕАЭС 037/2016.

Гарантийный срок: 12 месяцев с даты продажи изделия
Дату изготовления Вы можете найти на корпусе устройства
Спроектировано и разработано компанией Garlyn
Сделано в Китае

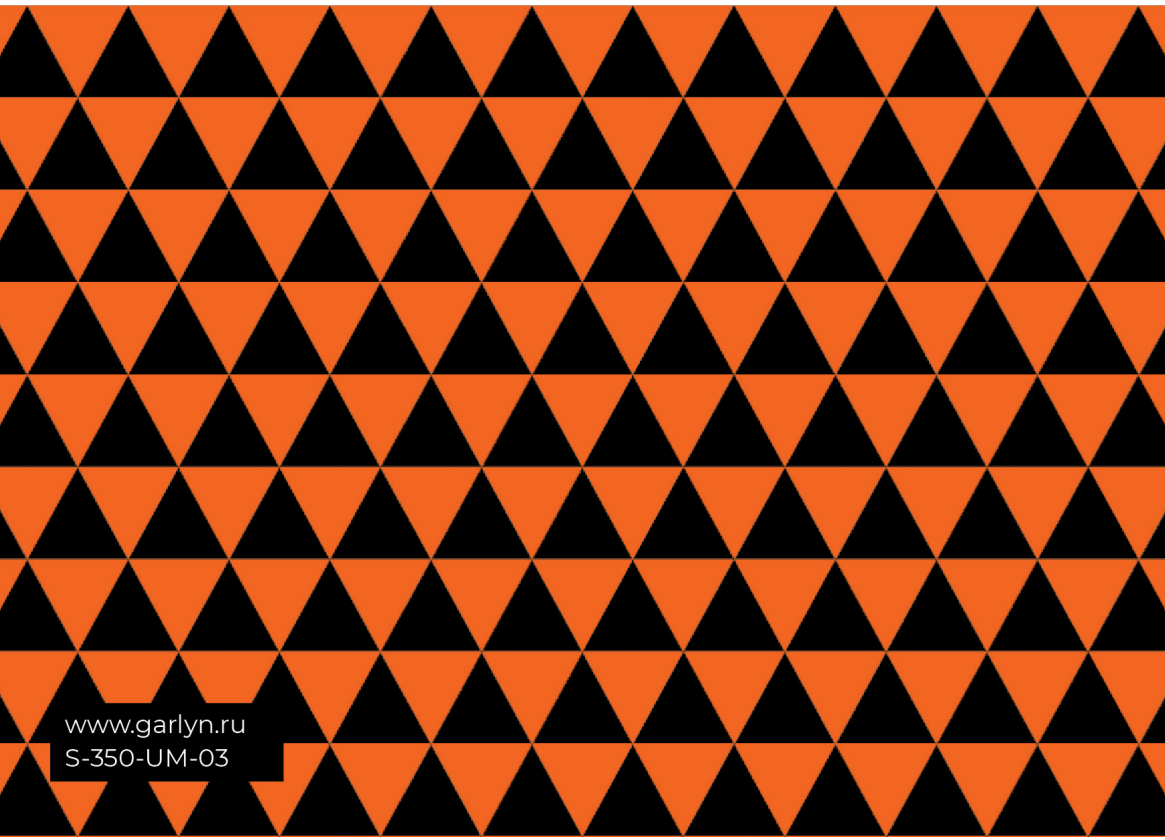
The image features a repeating geometric pattern of triangles. The triangles are arranged in a grid, alternating between orange and black. Each row consists of triangles pointing up and down, creating a tessellated effect. The pattern is consistent across the entire image.

www.garlyn.ru
S-350-UM-03