

**Подсвечу  
самое  
важное!**



**Настольная лампа  
КТ-3325**

Если у вас возникнут трудности с использованием нашей техники, перед обращением в магазин просим позвонить на горячую линию Kitfort:

**8-800-775-56-87**

(пн-пт с 9:30 до 17:30 по московскому времени)

**[info@kitfort.ru](mailto:info@kitfort.ru)**

Мы расскажем про особенности работы прибора и проконсультируем по любым другим вопросам

## Содержание

Общие сведения .....	4
Комплектация .....	5
Устройство лампы .....	5
Подготовка к работе и использование.....	7
Чистка и обслуживание .....	11
Уход и хранение.....	11
Устранение неполадок .....	12
Технические характеристики .....	13
Меры предосторожности.....	14

## Общие сведения

Настольная лампа КТ-3325 — эргономичная светодиодная лампа с часами, которая отлично подойдет для освещения рабочего пространства дома или в офисе.

Преимущества светодиодных ламп в отличие от ламп накаливания (ЛН) и компактных люминесцентных ламп (КЛЛ):

- *безопасность*: лампы практически не нагреваются в процессе работы как ЛН, риск получения ожога сведен к минимуму; светодиодные лампы не содержат пары ртути как КЛЛ;
- *долговечность* светодиодов составляет 30000 часов (до 30% снижения яркости);
- *высокое качество освещения*: индекс цветопередачи ( $R_a > 80$ ).

При помощи индекса цветопередачи можно определить, насколько точно при искусственном освещении передается естественный цвет окружающей среды.

Спектр излучения КЛЛ — линейчатый, а ЛН и светодиодных ламп — непрерывный, что способствует меньшему искажению света.

Одной из характеристик источников света является цветовая температура.

*Цветовая температура* (измеряется в градусах Кельвина, К) источника света характеризует спектральный состав излучения источника света и является основой объективности впечатления от цвета отражающих объектов и источников света. В искусственном освещении понятие цветовой температуры привязано к источникам белого света и находится в диапазоне 1000–10000 К.

Проще говоря, под цветовой температурой мы понимаем насколько желтый или синий оттенок белого света имеет тот или иной источник света в зависимости от значения в градусах Кельвина.

За нейтральную цветовую температуру принято считать диапазон 4000–5000 К, теплый свет — 2000–3500 К и холодный — 5200–10000 К.

КТ-3325 работает в режиме *холодного света* (5500 К  $\pm 10\%$ ). Холодный свет рекомендуется использовать в рабочих зонах. Больше всего такое освещение подходит для офисов, аудиторий, медицинских и учебных учреждений, так как в этих помещениях важно не искажать восприятие цветов и отдельных элементов.

Согласно ГОСТ Р 55710-2013, цветовая температура источника света на рабочем месте должна быть в диапазоне 4000–6500 К. Для поддержания комфорта глаз при работе в любое время вы можете воспользоваться дополнительным источником света, например, светодиодной настольной ламой.

В лампе есть часы с датой и будильником, а также на дисплее отображается температура в комнате.

Лампа оборудована удобным вместительным стаканом для канцелярских принадлежностей.

## Комплектация

1. Настольная лампа — 1 шт.
    - Батарейка CR2032 — 1 шт.\*
    - Крышка отсека для батарейки — 1 шт.\*
  2. USB-шнур с нестандартным разъемом — 1 шт.
  3. Блок питания — 1 шт.
  4. Руководство по эксплуатации — 1 шт.
  5. Коллекционный магнит — 1 шт.\*\*
- \*установлены в лампу  
\*\*опционально

## Устройство лампы

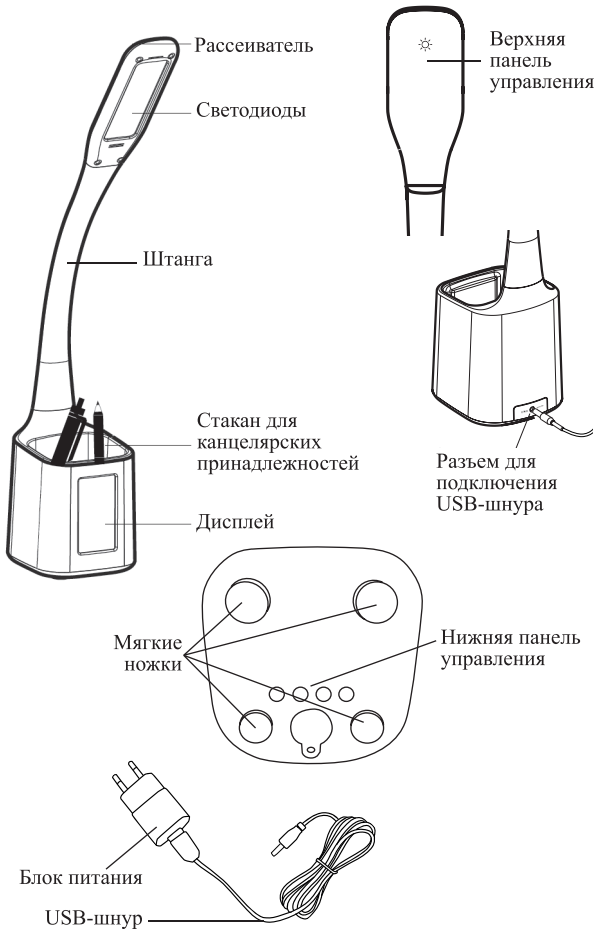

В лампе установлена батарейка, чтобы настройки часов и будильника не сбрасывались при повторном включении.

Лампа будет работать без батарейки при подключении к электросети, но настройки часов и будильника будут сбрасываться.

С установленной батарейкой часы лампы работают автономно без подключения к электросети.

**Внимание!** Будильник будет срабатывать при отключенном питании сети от установленной батареи CR2032.

Верхняя панель управления предназначена для настройки освещения, а нижняя — для настройки часов.

### Верхняя панель управления

При помощи верхней панели управления вы можете включить, выключить лампу и настроить яркость освещения.



Включить, выключить лампу и отрегулировать яркость освещения можно благодаря кнопке **«Вкл./Вкл.»**:

Первое нажатие — лампа включена, минимальная яркость освещения.

Второе нажатие — средняя яркость освещения.

Третье нажатие — максимальная яркость освещения.

Четвертое нажатие — лампа выключена.

### Нижняя панель управления

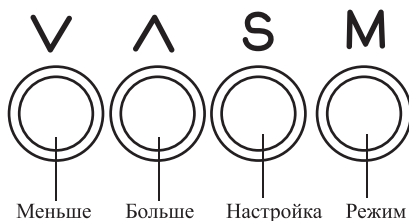

При помощи кнопок **«Меньше»** и **«Больше»** на нижней панели управления можно настраивать время, дату, мелодию будильника, время повтора будильника, формат даты, формат отображения температуры.

При помощи кнопки **«Настройка»** выбирается для настройки соответствующий параметр — часы, дата, время сигнала будильника, мелодия будильника, время повтора будильника.

При помощи кнопки **«Режим»** переключается режим часов и режим будильника.

## Подготовка к работе и использование

### Подготовка к работе

Достаньте лампу, USB-шнур и блок питания из коробки и удалите все упаковочные материалы.

Удалите наклейку с батарейки, потянув за пластиковый язычок на дне лампы.

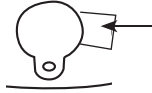

Установите лампу на ровную устойчивую поверхность на расстоянии 10 см от края и стен. Сверху оставьте место для беспрепятственного движения рассеивателя.

Температура рабочего пространства должна находиться в диапазоне от 0 до 40 °С.

### Использование

#### Включение

1. Отрегулируйте наклон и поворот штанги. Штанга имеет угол наклона 150° в вертикальной плоскости, и поворот 90° в горизонтальной плоскости.

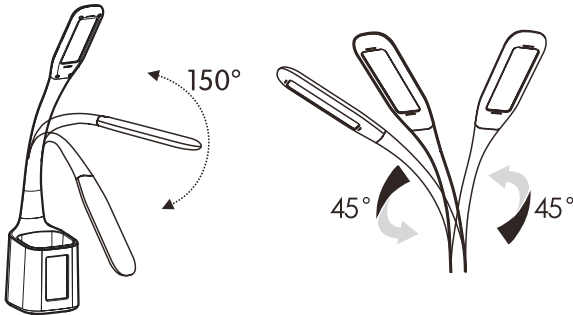

2. Сначала подключите USB-шнур к разъему на задней части лампы, а затем — к блоку питания. Подключите блок питания к электросети. Вы также можете подключить USB-шнур к USB-порту компьютера или пауэрбанка.
3. Нажмите на кнопку «Вкл/Выкл» и включите свет лампы. При включении лампы по умолчанию задана минимальная яркость освещения.
4. Настройте яркость освещения, последовательно нажимая на кнопку «Вкл/Выкл»:
  - одно нажатие после включения — средняя яркость освещения;
  - два нажатия после включения — максимальная яркость освещения.
5. После использования выключите свет лампы, нажав на кнопку «Вкл/Выкл» необходимое количество раз, в зависимости от выбранного уровня яркости.
6. При помощи нижней панели управления настройте текущее время и дату.

### Настройка времени и даты



1. При включении лампа автоматически будет работать в режиме часов. Для настройки времени и даты нажмите на кнопку «Настройка» и установите время на часах при помощи кнопки «Меньше» или «Больше».
2. Нажмите на кнопку «Настройка» еще раз и установите текущее значение минут при помощи кнопки «Меньше» или «Больше».
3. Нажмите на кнопку «Настройка» и установите необходимую дату. Настройте ее при помощи кнопки «Меньше» или «Больше». День недели будет выставлен автоматически в соответствии с датой:
  - MON — понедельник
  - TUE — вторник
  - WED — среда
  - THU — четверг
  - FRI — пятница
  - SAT — суббота
  - SUN — воскресенье
 После окончания настройки нажмите на кнопку «Режим».



4. Время отображается в 12-часовом и 24-часовом формате. Для переключения формата времени необходимо нажать на кнопку «Больше» в режиме часов.

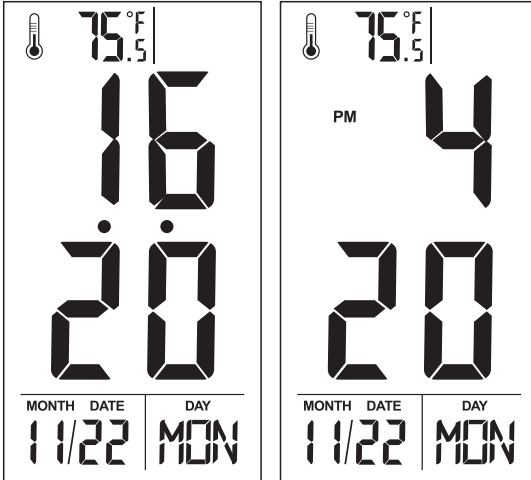

При установке 12-часового формата времени на дисплее отображается надпись «PM» для времени после полудня (что соответствует времени 12:00–23:59 в 24-часовом формате). Для времени до полудня надпись «AM» (что соответствует времени 00:00–11:59 в 24-часовом формате) не предусмотрена.

***Настройка будильника (установка времени, выбор мелодии, установка времени повторного сигнала)***

1. Для настройки будильника необходимо перейти в режим будильника, нажав на кнопку «Режим». В режиме будильника в правом верхнем углу дисплея отображается значок «Настройка будильника».
2. Чтобы активировать будильник, нажмите на кнопку «Больше». В правом верхнем углу дисплея появится значок «Активация будильника». Это значит, что будильник активирован и срабатывает в установленное время.
3. У будильника есть функция повтора через заданное количество минут. Для активации повтора будильника нажмите на кнопку «Больше» еще раз, чтобы появился значок «Повтор будильника».
4. Для настройки времени сигнала будильника нажмите на кнопку «Настройка» и установите время срабатывания будильника при помощи кнопки «Меньше» или «Больше». Сначала установите значение часа, а затем нажмите на кнопку «Настройка» и установите значение минут. Сигнал будильника звучит в течение минуты и выключается.



5. Нажмите на кнопку «Настройка» еще раз и настройте время, через которое сигнал будильника повторится, при помощи кнопки «Меньше» или «Больше». Диапазон повторного сигнала будильника — от 1 до 60 минут.



6. Нажмите на кнопку «Настройка» еще раз и выберите мелодию сигнала будильника при помощи кнопки «Меньше» или «Больше» на нижней панели управления. У будильника всего 8 мелодий.

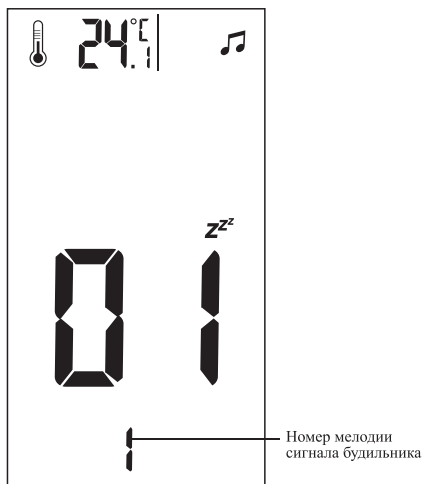

7. После завершения всех настроек нажмите на кнопку «Режим» на нижней панели управления.
8. Для отключения будильника во время срабатывания нажмите на кнопку «Настройка».

### Отображение температуры

Температура отображается в градусах Цельсия и Фаренгейта. Для переключения отображения температуры необходимо нажать на кнопку «Меньше» на нижней панели панели управления в режиме часов.



### Чистка и обслуживание

Протирайте корпус лампы сухой или слегка влажной тканью. Не погружайте устройство в воду. Не допускайте попадания воды на дисплей, нижнюю панель управления, на разъем USB-шнура и отсек для батарейки.

Для замены батарейки извлеките ее из отсека при помощи отвертки и замените на новую.

### Уход и хранение

Храните лампу в сухом и прохладном месте, недоступном для детей. Лампа удобно складывается для экономии места при хранении. Ее можно хранить в вертикальном положении.

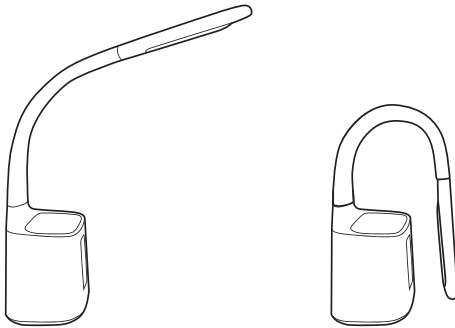

## Устранение неполадок

### Устройство не включается, индикация не горит

Возможная причина	Решение
Нет напряжения в сети	Проверьте наличие напряжения в сети
USB-шнур неплотно вставлен в блок питания	Проверьте соединение USB-шнура с блоком питания
USB-шнур поврежден	Обратитесь в сервисный центр для замены или попробуйте приобрести такой же новый USB-шнур
Компьютер или ноутбук не включены	Включите компьютер или ноутбук, к которому подключен шнур USB
Пауэрбанк разряжен или не включен	Зарядите и включите пауэрбанк
С батарейки не удалена предохранительная наклейка	Удалите наклейку с батарейки, потянув за пластиковый язычок на дне лампы

### Лампа не светит

Возможная причина	Решение
Светодиоды не горят, драйвер неисправен	Обратитесь в сервисный центр

### Лампа мерцает, горит частично

Возможная причина	Решение
Светодиоды не горят, драйвер неисправен	Обратитесь в сервисный центр. Продолжительное воздействие мерцающего света лампы может негативно повлиять на ваше зрение

### При включении лампы часы сбиваются

Возможная причина	Решение
Батарейка CR2032 не вставлена в отсек или села	Вставьте батарейку CR2032 в отсек или замените ее на новую

Если ваша ситуация не отображена выше, пишите нам на адрес [info@kitfort.ru](mailto:info@kitfort.ru), приложив фотографии или видеофайлы, фиксирующие вашу проблему. Пришлите также фотографию наклейки с серийным номером, расположенную на дне или на задней части корпуса устройства.

По вопросам приобретения расходных материалов или аксессуаров пишите нам на [info@kitfort.ru](mailto:info@kitfort.ru).

## Технические характеристики

1. Блок питания:
  - вход: ~100–240 В, 50/60 Гц, 0,3 А
  - выход: ≈5 В, 1 А
2. Резервное питание часов: 1 × CR2032, 3 В
3. Мощность: 5 Вт
4. Класс защиты от поражения электрическим током:
  - блока питания: II
  - настольной лампы: III
5. Цветовая температура: 5500 К ±10% (холодный свет)
6. Индекс цветопередачи:  $R_a > 80$
7. Световой поток: 200 лм
8. Освещенность: >1000 лк
9. Длина USB-шнура: 1,5 м
10. Размер устройства: 107 × 115 × 610 мм
11. Размер упаковки: 190 × 135 × 300 мм
12. Вес нетто: 0,93 кг
13. Вес брутто: 1,23 кг

Срок службы: 2 года  
Срок гарантии: 1 год  
Товар сертифицирован



Производитель: Шэньчжэнь Фэйхэ Электроникс Ко., Лтд. 3/Ф, Вест Сайд оф 2/Ф энд 4/Ф, Блок 2, Хунфа Иновэйшн Парк, ЛэчжуЦзяо, Цзювэй Кэмыюнити, Ханчэн Стрит, Баоань Дистрикт, Шэньчжэнь, Китай.

Импортер: ООО «Аэро-Трейд». 197022, г. Санкт-Петербург, Инструментальная ул., д. 3, лит. X, офис 1.

Страна происхождения: Китай.

Уполномоченная организация для принятия претензий на территории РФ: ООО «Аэро-Трейд». 197022, г. Санкт-Петербург, Инструментальная ул., д. 3, лит. X, офис 1.

Горячая линия производителя: 8-800-775-56-87 (пн-пт с 9:30 до 17:30 по московскому времени), [info@kitfort.ru](mailto:info@kitfort.ru)

Адреса сервисных центров вы можете узнать у оператора горячей линии или на сайте [kitfort.ru](http://kitfort.ru)

Требуется особая утилизация. Во избежание нанесения вреда окружающей среде необходимо отделить данный объект от обычных отходов и утилизировать его наиболее безопасным способом, например, сдать в специальные места по утилизации.

Месяц и год изготовления указаны на нижней стороне упаковочной коробки.

Производитель имеет право на внесение изменений в дизайн, комплектацию, а также в технические характеристики изделия в ходе совершенствования своей продукции без дополнительного уведомления об этих изменениях.

### Условия гарантии

Механическое повреждение корпуса устройства или его составных частей не является гарантийным случаем.

Выход лампы из строя вследствие попадания жидкостей на расщепитель, на корпус, на разъем для USB-шнура, на верхнюю или нижнюю панель управления не являются гарантийным случаем.

## Меры предосторожности

Пожалуйста, внимательно прочтите инструкцию по эксплуатации. Обратите особое внимание на меры предосторожности. Всегда держите инструкцию под рукой.

1. Устройство предназначено для использования в бытовых условиях и может применяться в квартирах, загородных домах, гостиничных номерах, офисах и других подобных местах для непромышленной и некоммерческой эксплуатации.
2. Используйте лампу только по назначению и в соответствии с указаниями, изложенными в данном руководстве. Нецелевое использование устройства будет считаться нарушением условий надлежащей эксплуатации.
3. Перед подключением устройства к электрической розетке убедитесь, что параметры электропитания, указанные на нем, совпадают с параметрами используемого источника питания.
4. Для предотвращения поражения электрическим током не погружайте устройство в воду и другие жидкости.
5. Не переносите лампу, взявшись за USB-шнур. Не тяните за USB-шнур при отключении от розетки.
6. Не используйте устройство, если USB-шнур или блок питания повреждены. Во избежание поражения электрическим током не разбирайте устройство самостоятельно — для его ремонта обратитесь к квалифицированному специалисту. Помните, неправильная сборка устройства повышает опасность поражения электрическим током при эксплуатации.
7. Детям, людям с ограниченными физическими, сенсорными или умственными способностями, а также лицам, не обладающим достаточными знаниями и опытом, разрешается пользоваться лампой только под контролем лиц, ответственных за их безопасность, или после инструктажа по эксплуатации устройства. Не позволяйте детям играть с лампой.
8. Контролируйте работу лампы, когда рядом находятся дети или домашние животные.
9. Не оставляйте работающий прибор без присмотра. Выключите его и отключите от сети или источника питания, если не используете прибор длительное время или перед проведением обслуживания. Помните, оставленный без присмотра прибор может стать источником возгорания!
10. Устанавливайте лампу только на устойчивую горизонтальную поверхность на расстоянии не менее 10 см от стены и края стола. Сверху оставьте место для беспрепятственного движения рассеивателя лампы.
11. Не пытайтесь обойти блокировку включения устройства.
12. Не допускайте падения лампы и не подвергайте ее ударам.
13. Храните устройство в недоступных детям местах.
14. Используйте только предлагаемые производителем аксессуары или комплектующие. Использование иных дополнительных принадлежностей может привести к поломке устройства или получению травм.

**Настольная лампа**  
КТ-3325

15. При повреждении USB-шнура его следует заменить специальным шнуром или комплектом, полученным у изготовителя или сервисной службы.
16. Перед заменой батарейки отключите лампу от источника питания.
17. Держите лампу вдали от источников тепла, а также от огня и искр.
18. Избегайте попадания жидкостей, порошков и посторонних предметов внутрь корпуса устройства, в область разъема шнура и органы управления.

IM-2



## Всегда что-то новенькое!

Kitfort — современный и креативный бренд, который предлагает покупателям не только качественные товары по выгодной цене, но и радует подарками, конкурсами и живым интерактивом! Тысячи пользователей следят за нашими обновлениями и розыгрышами в социальных сетях. Присоединяйтесь к нам и вы!

Приветствуем вас в нашей группе «ВКонтакте»! Каждую неделю мы разыгрываем там десятки призов бытовой техники Kitfort. Участвуйте в морских боях, лотереях, творческих конкурсах и делайте репосты. Адрес группы: [vk.com/kitfort](https://vk.com/kitfort)

Если вы любите смотреть видео, введите в поиске YouTube: «Kitfort Show» и наслаждайтесь веселыми скетчами на нашем канале. В каждом новом выпуске мы разыгрываем самые популярные товары и новинки компании за комментарии от подписчиков. А содержание видеороликов заставит вас от души посмеяться и стать нашим другом и ценителем того, что мы делаем.

Подписывайтесь и будьте в деле вместе с Kitfort!

[info@kitfort.ru](mailto:info@kitfort.ru)

8-800-775-56-87