

## Инструкция по сборке

Шкаф для платья и белья ШР-4

**Спальня «Олимп»**

2012x516x2227

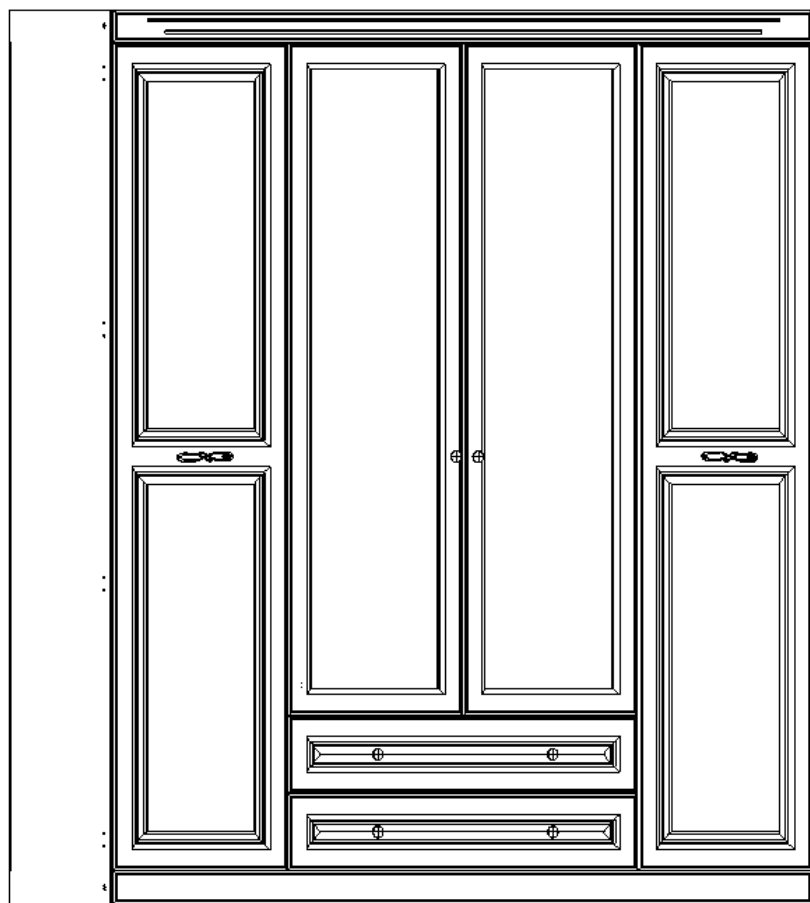

г. Брянск

## Схема монтажа

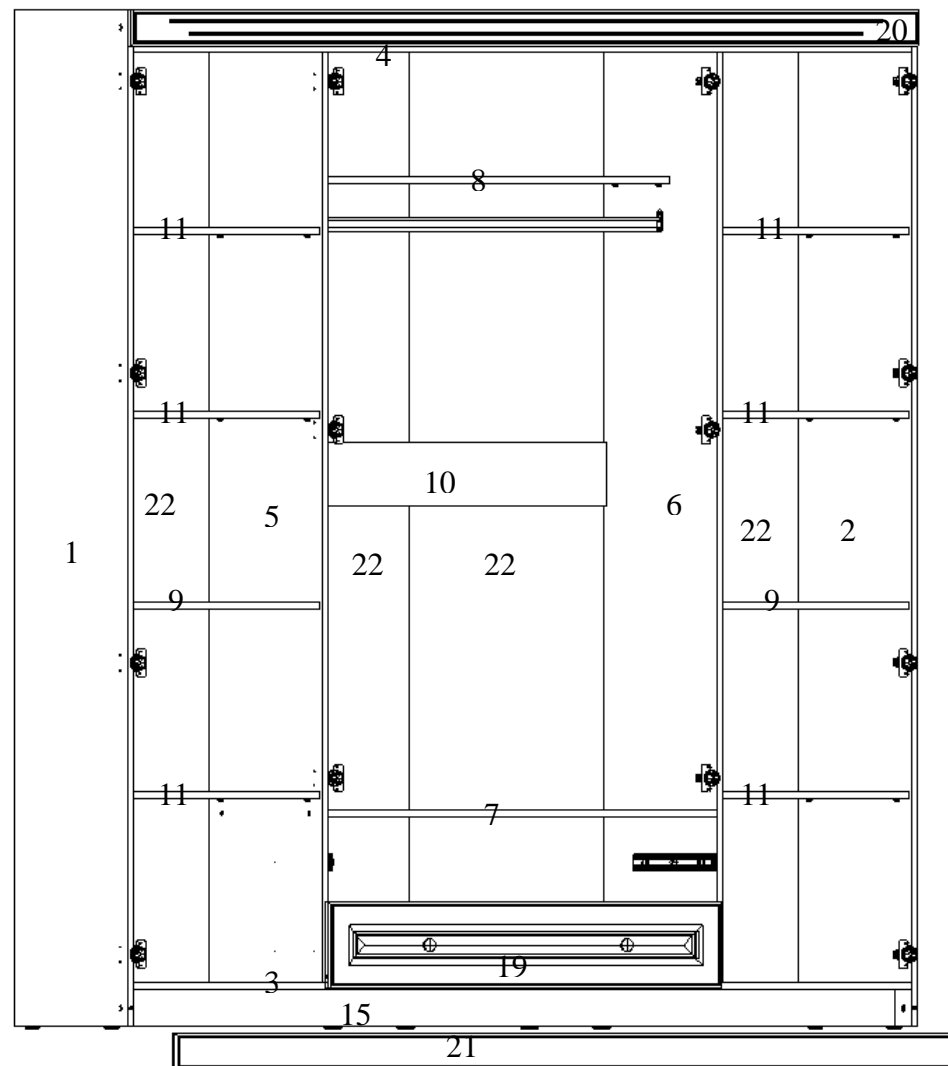

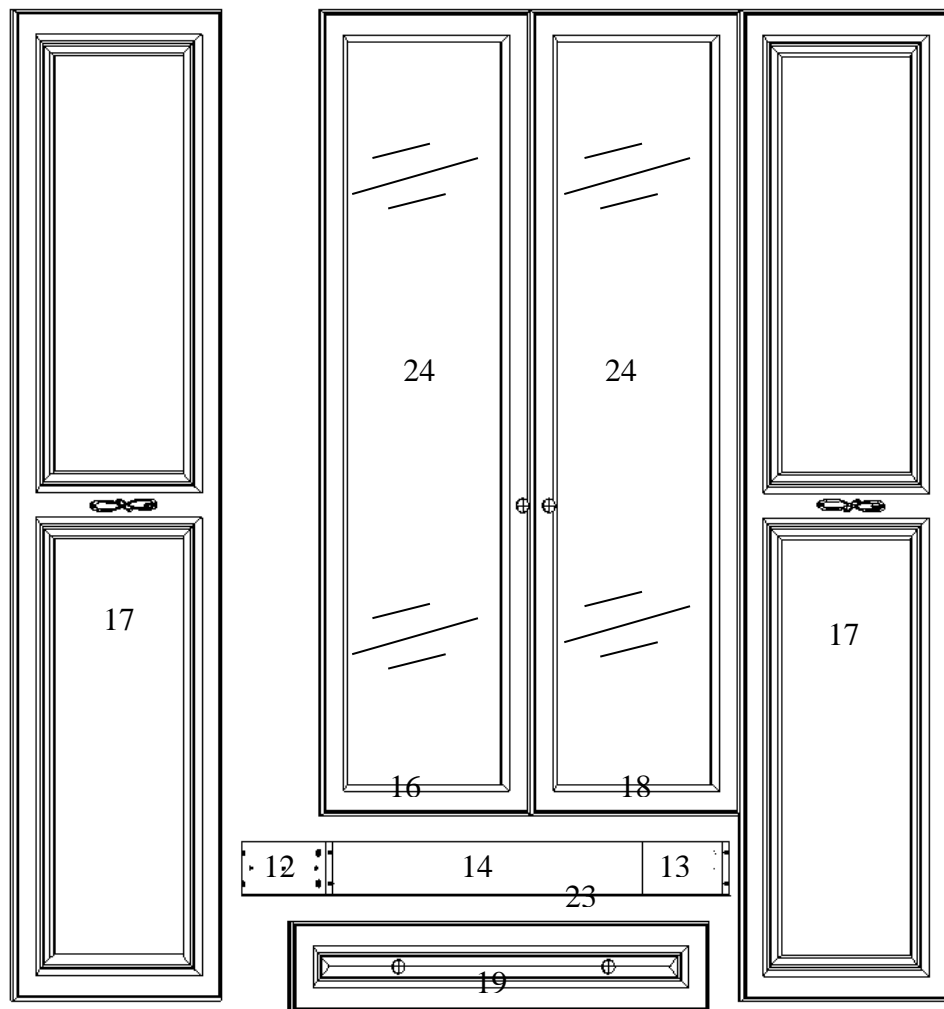

**Внимание!**  
**Олимп Фисташковый ручка поз. 112 и 113 Старое золото**  
**Олимп Белый и Антрацит ручка поз. 112 и 113 Античный никель**

### Спецификация деталей

1	Боковина левая	500	2223	1
2	Боковина правая	500	2223	1
3	Основание	1980	500	1
4	Крышка	1980	500	1
5	Перегородка левая	2032	500	1
6	Перегородка правая	2032	500	1
7	Стенка горизонтальная	990	500	1
8	Полка шляпная	990	290	1
9	Полка основная малая	479	490	2
10	Ребро жесткости	990	140	1
11	Полка вкладная	479	490	6
12	Боковина ящика левая	350	110	2
13	Боковина ящика правая	350	110	2
14	Задняя стенка ящика	933	110	2
15	Цоколь	1980	80	2
16	Дверь прорезная средняя левая	1672	500	1
17	Дверь крайняя	2057	500	2
18	Дверь прорезная средняя правая	1672	500	1

19	Накладка ящика	1003	190	2
20	Планка горизонтальная	2009	80	1
21	Цоколь декоративный	2009	80	1
22	Задняя стенка	2060	501	4
23	Дно ящика	963	355	2
24	Зеркало	1585	408	2

### Ведомость фурнитуры

1	Шуруп 4x16	шт.	68	
2	Шуруп 3,5x20	шт.	78	
4	Гвозди 2x20	шт.	216	
5/1	Стяжка эксцентриковая	шт.	32	
5/2	Шток стяжки эксцентриковой	шт.	32	
7	Петля 4х шарнирная меб. полувкладная	шт.	2	
8	Петля 4х шарнирная меб. накладная	шт.	4	
9	Кляймер	шт.	28	
11	Уголок металлический	шт.	8	
12	Подпятник	шт.	8	
16	Штангодержатель	шт.	2	
18	Скрепка мебельная	шт.	44	

19	Профиль соединительный для ДВП L=2000мм Белый	шт.	1	
21	Шуруп 3,5x16	шт.	24	
23	Евровинт 6,3x13	шт.	28	
29	Винт для ручки М4x12	шт.	4	
31	Евровинт 6,3x50	шт.	24	
33	Ключ Z-образный для евровинта	шт.	1	
46	Петля 4-х шарнирная меб. накладная с доводчиком	шт.	4	
62	Полкодержатель в пластиковом чехольчике	шт.	28	
73	Направляющие шариковые L=350мм	к-т	2	
109	Петля 4х шарнирная меб. полувкладная с доводчиком	шт.	4	
110	Заглушка самоклеящаяся D20 мм	шт.	20	
112	Ручка кнопка	шт.	6	
113	Ручка скоба	шт.	2	
	Штанга стационарная L=984мм	шт.	1	

## Порядок сборки шкафа

**Внимание!** Сборку производить на полу, застеленном материалом, предотвращающим порчу изделия.

Перед тем как начать сборку шкафа, внимательно прочитайте порядок сборки, рассмотрите схему сборки, разложите детали в соответствии с обозначениями, приведенными, на схеме монтажа.

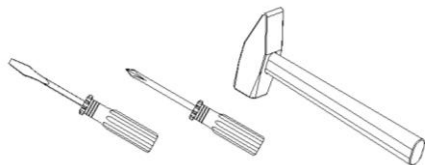

Инструмент для сборки  
(в комплект поставки не входит)

**Внимание!** Перед началом сборки шкафа разделить петли на две части

Для этого отпустить винт 1 и выдвинуть планку

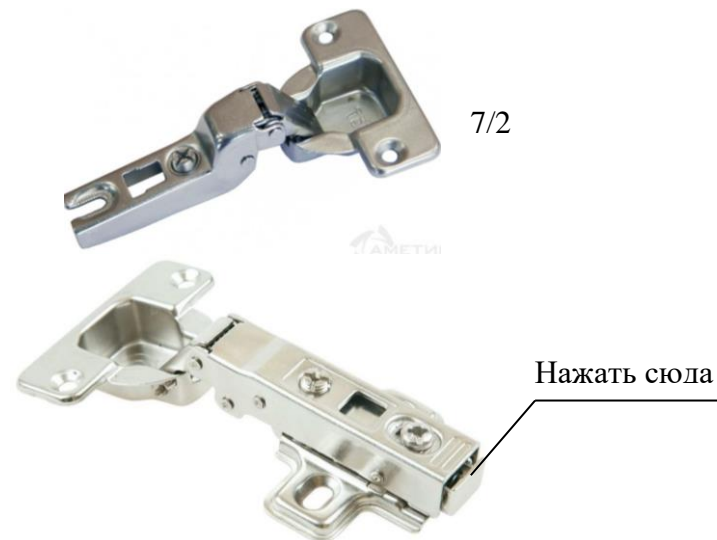
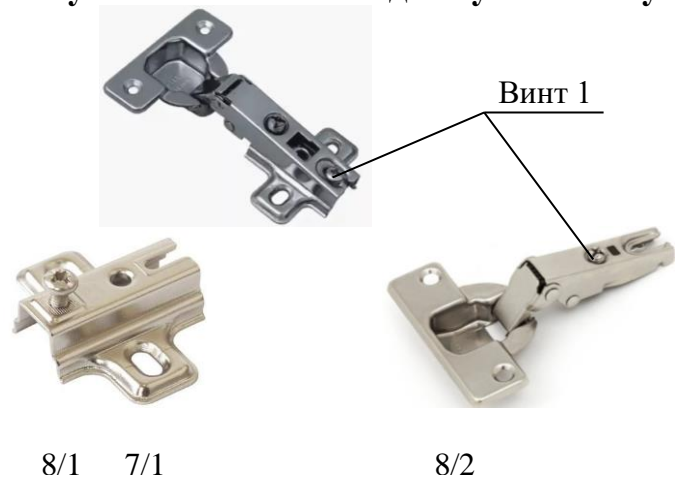

Для этого нажать на кнопку и выдвинуть планку



## Распаковать шариковые направляющие

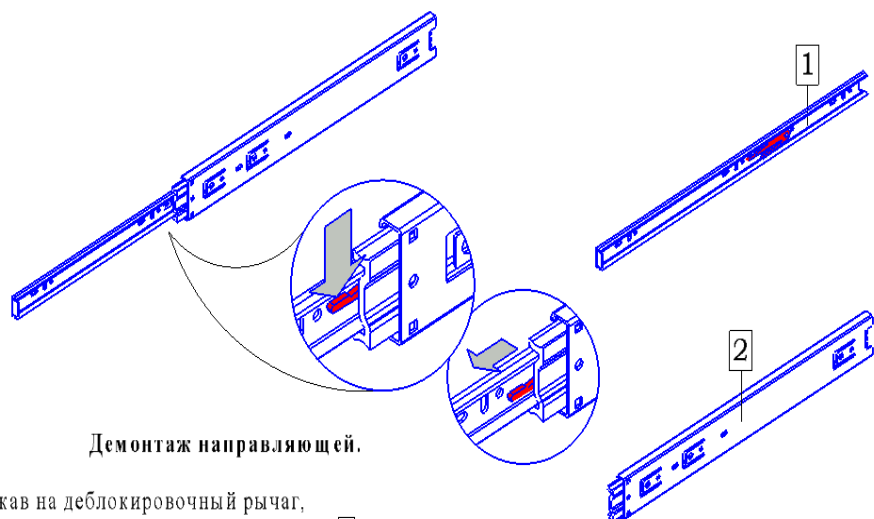

### Демонтаж направляющей.

Нажав на деблокировочный рычаг, потяните на себя выдвижной элемент **1** направляющей до полного разъединения с частью **2**.

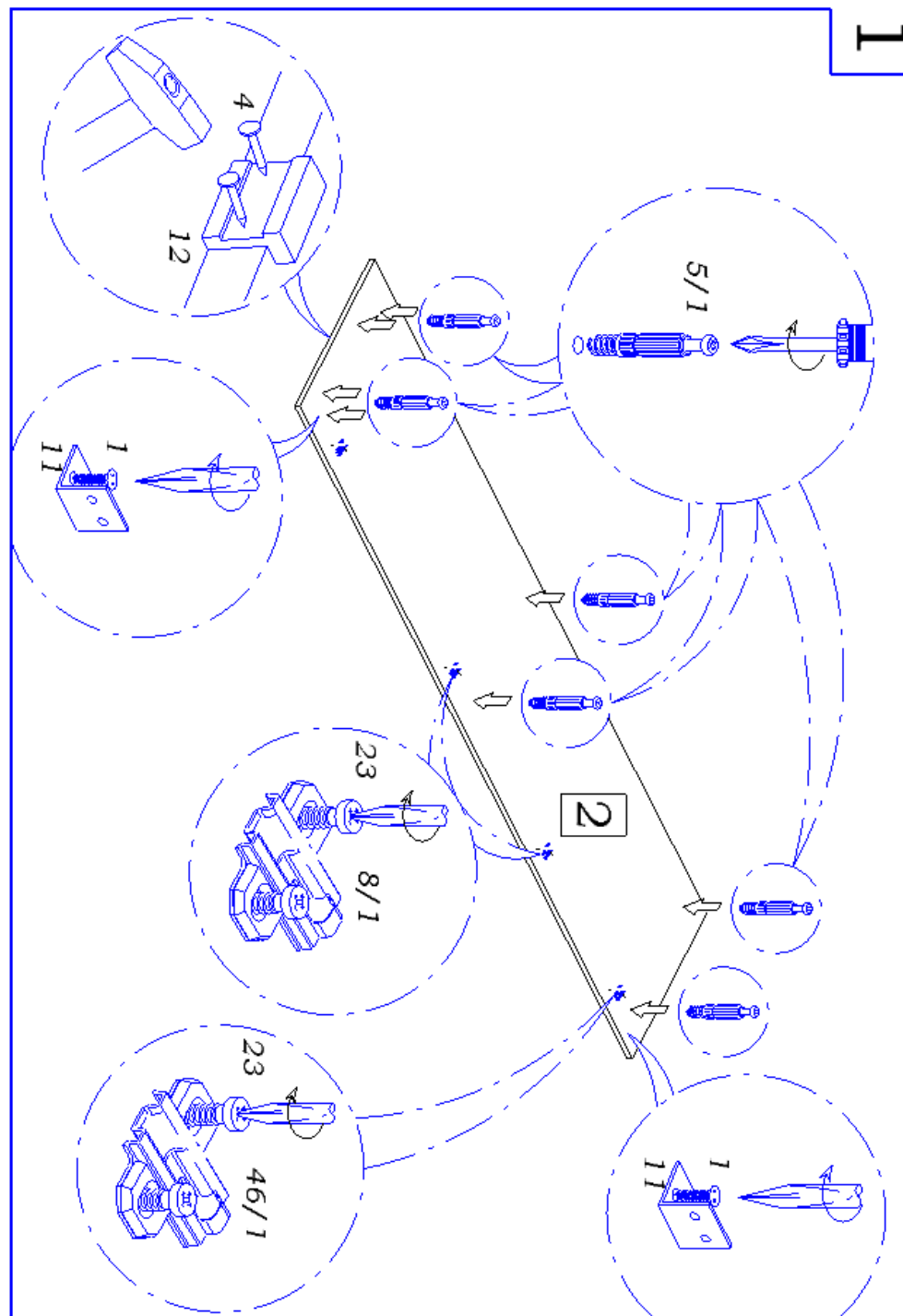

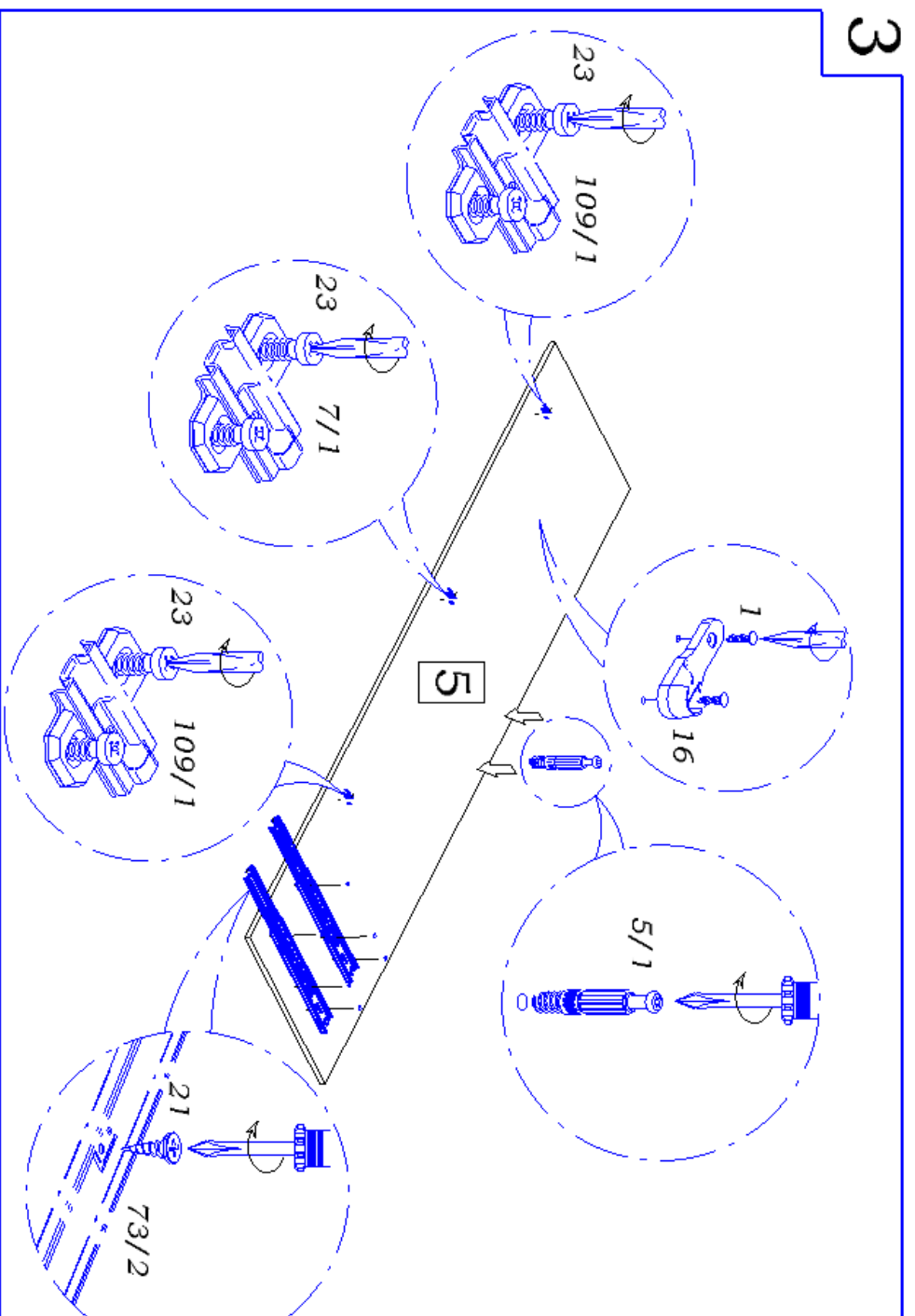
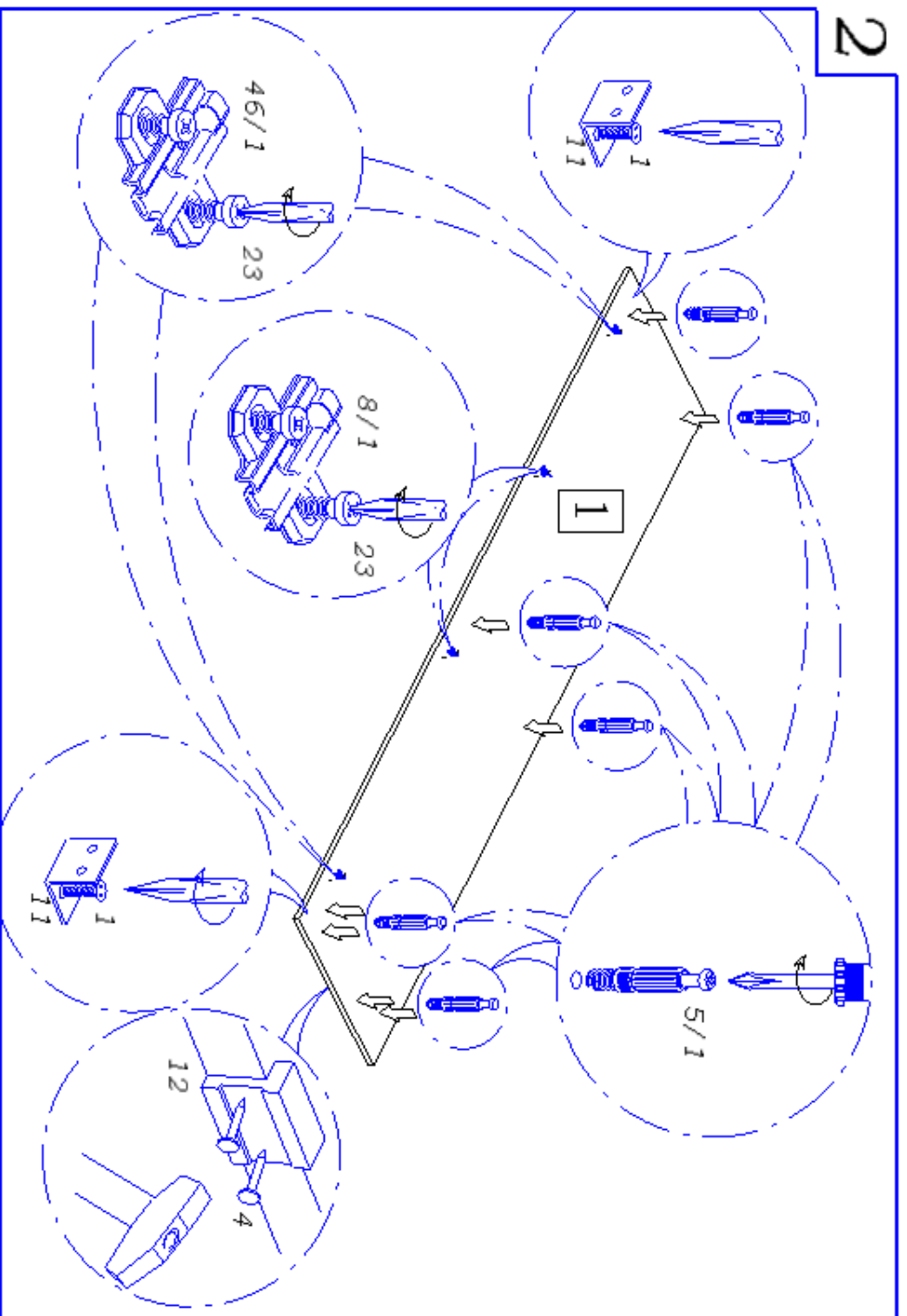

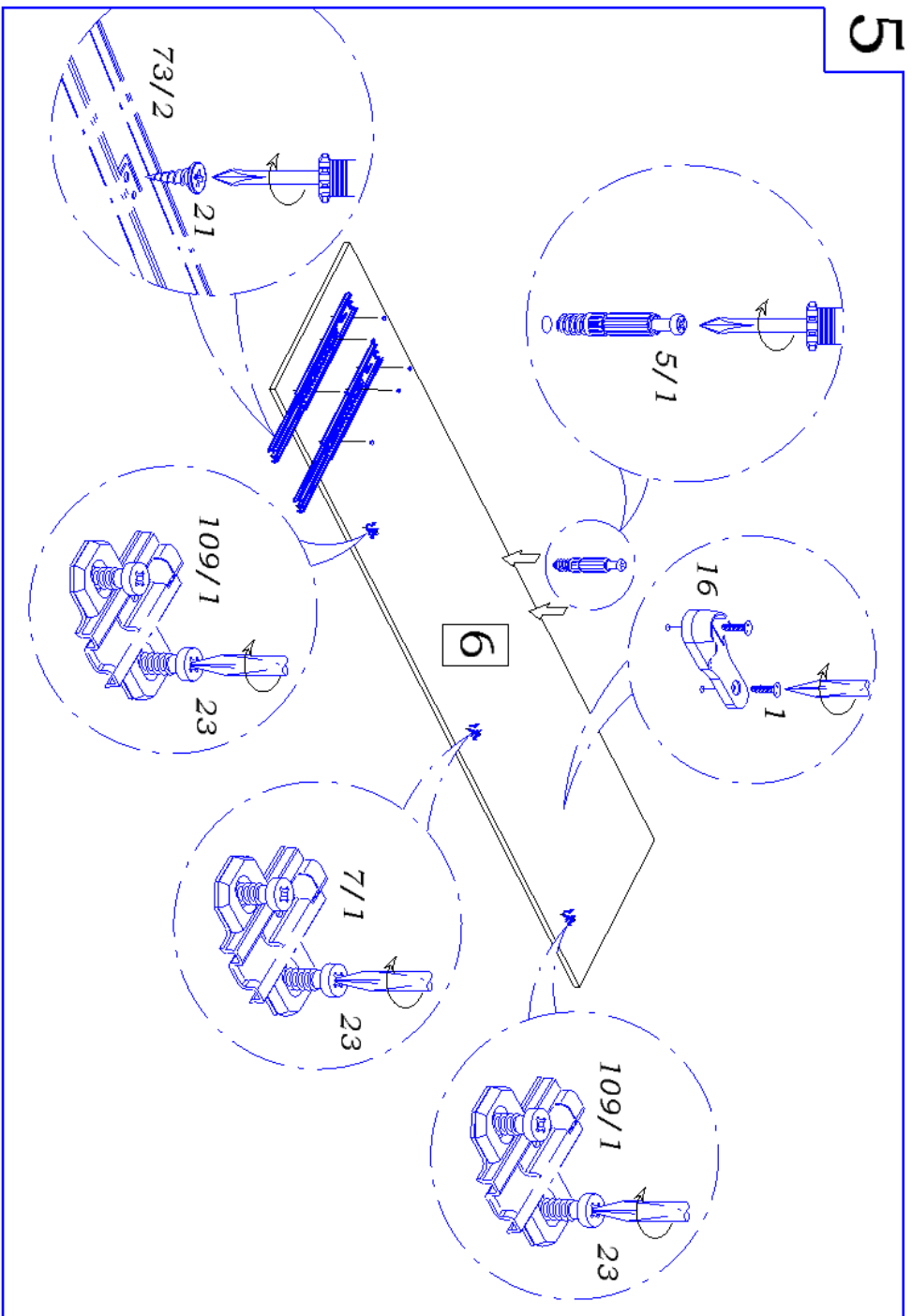
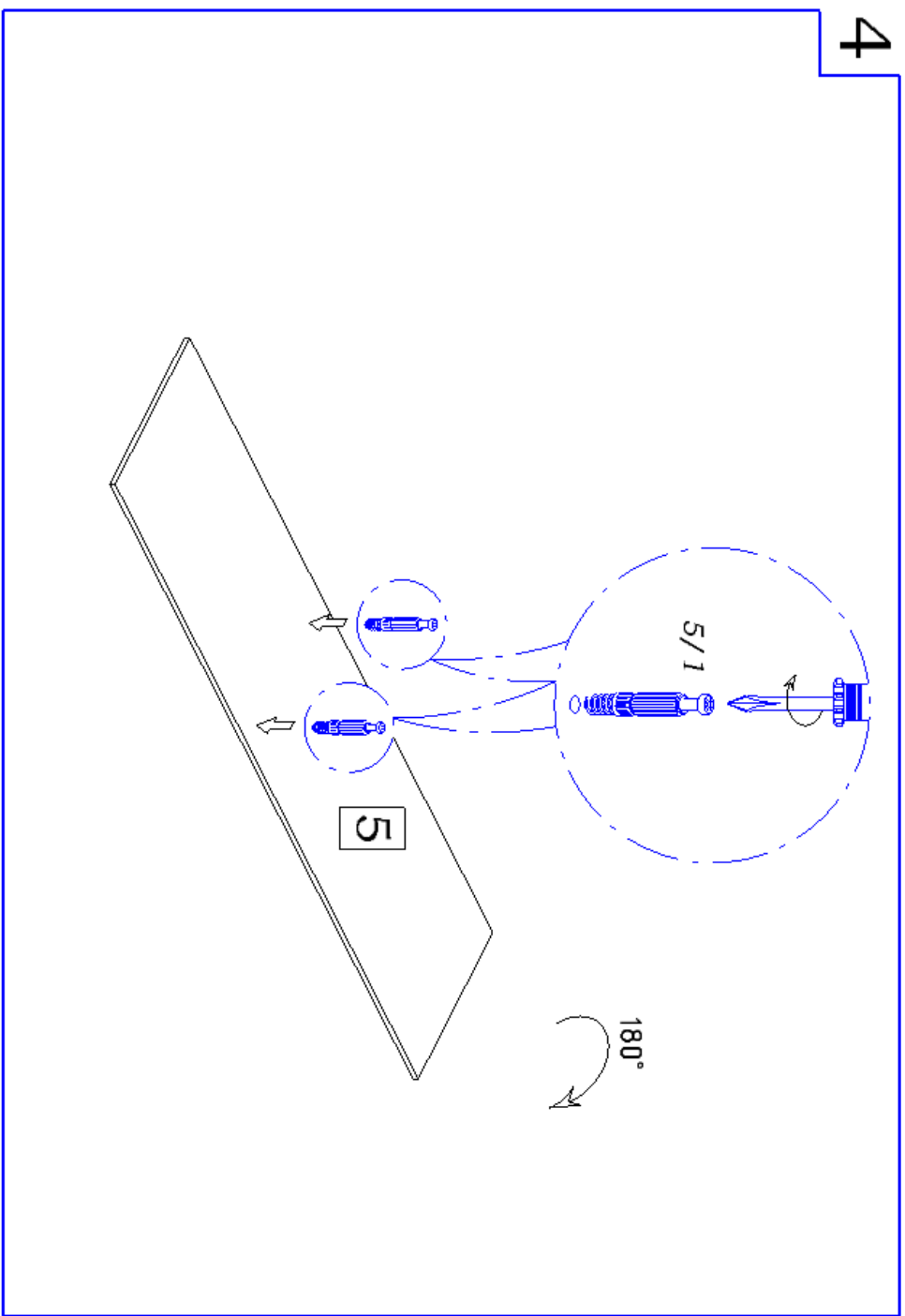

6

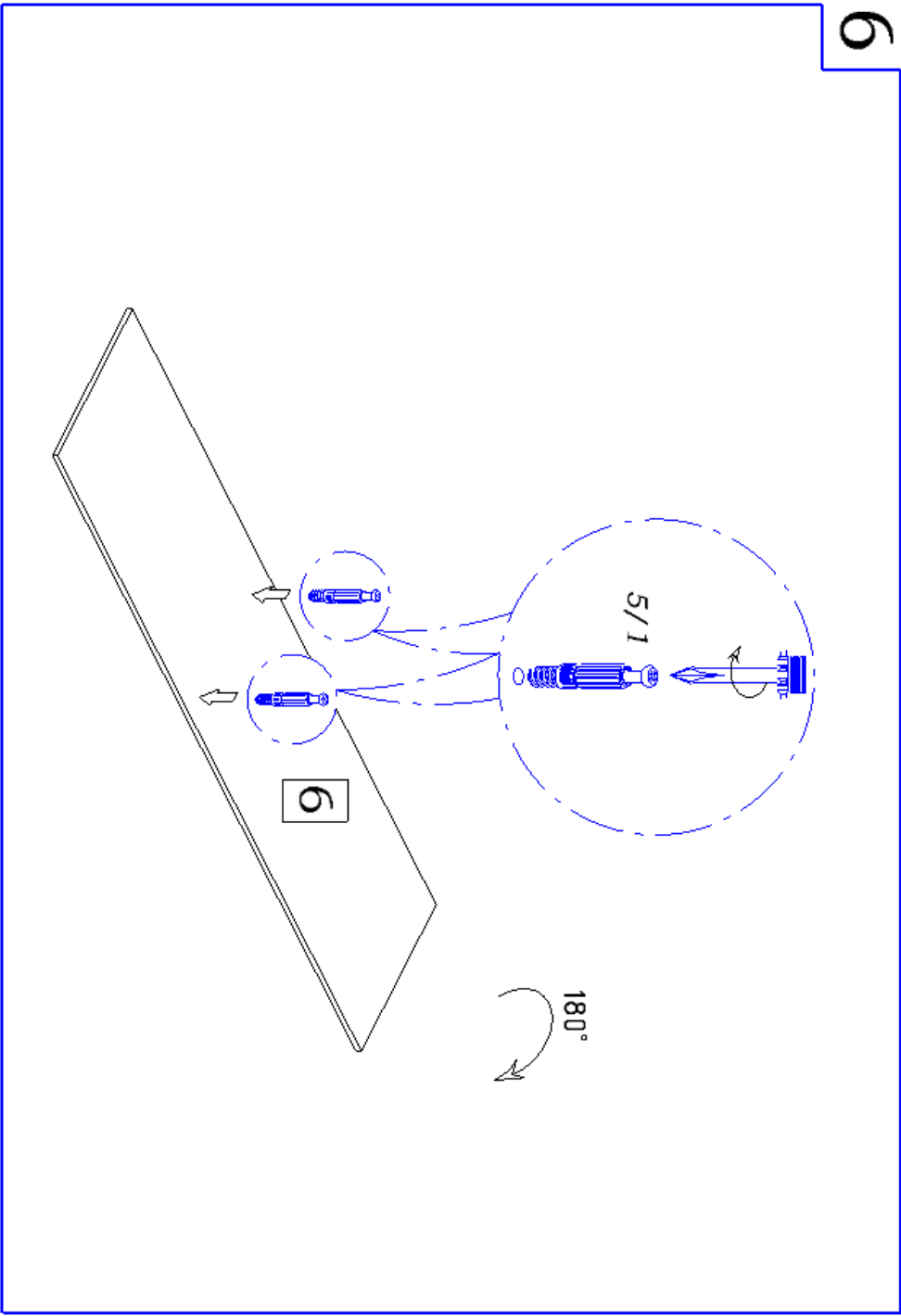

7

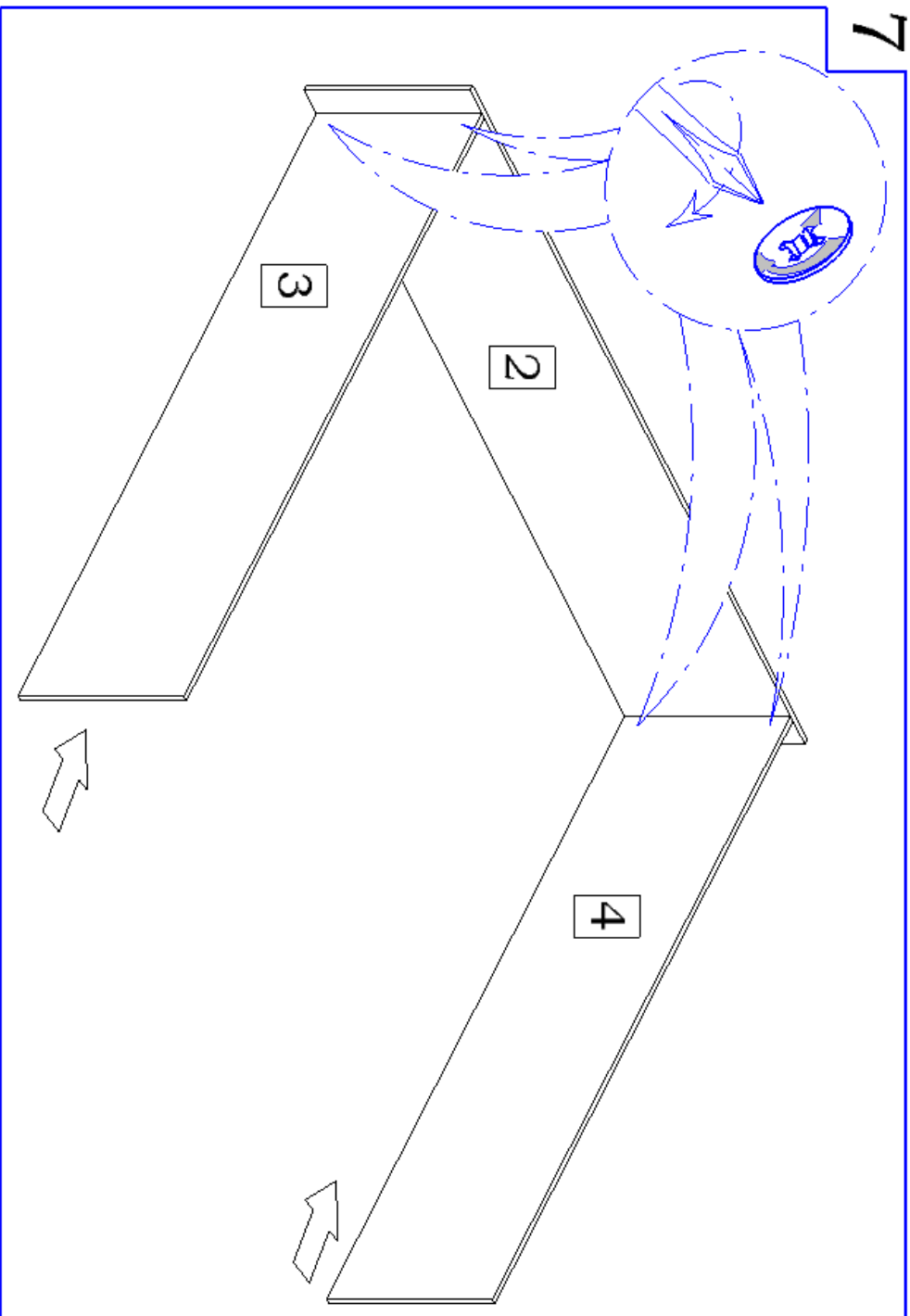



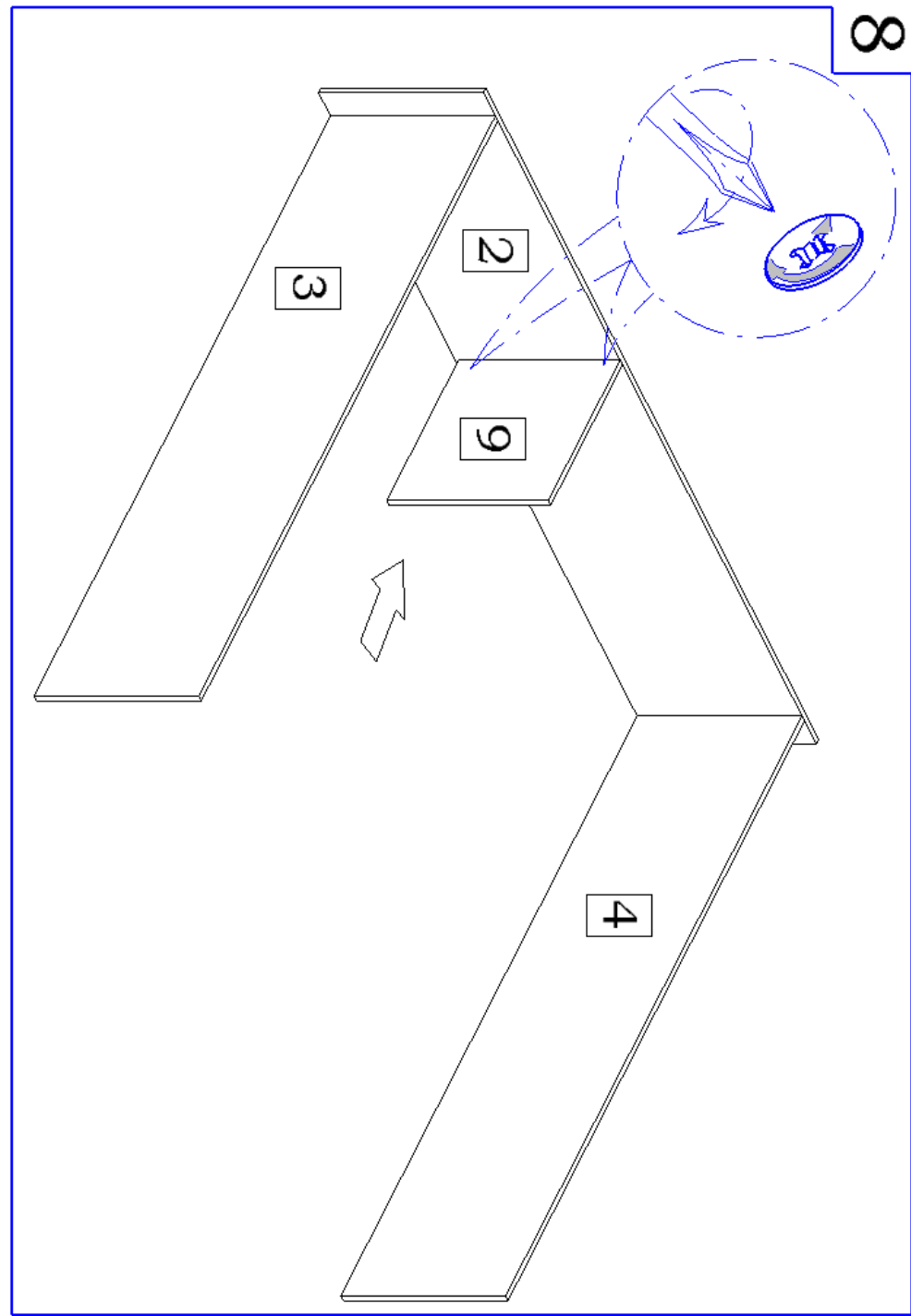
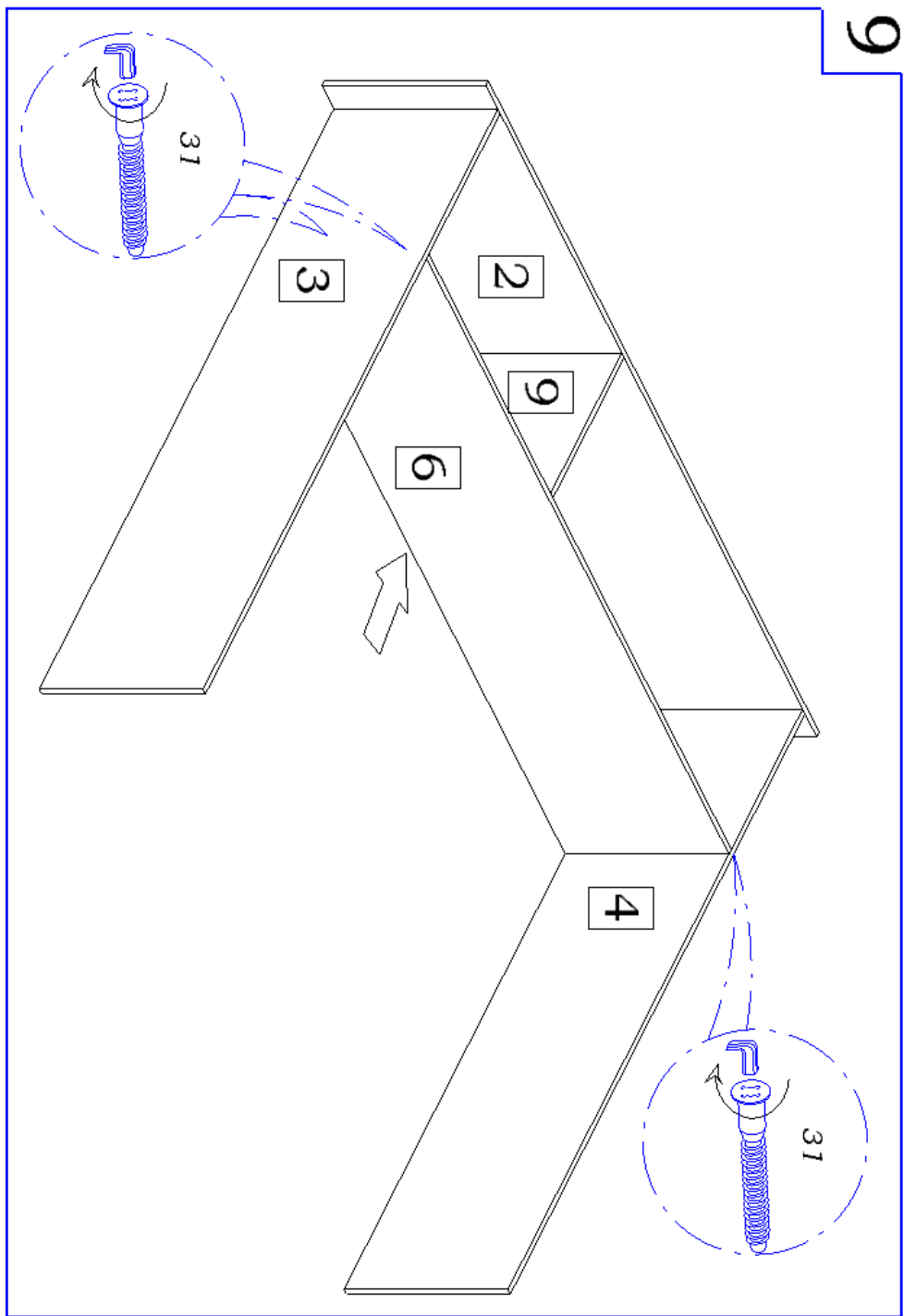

10

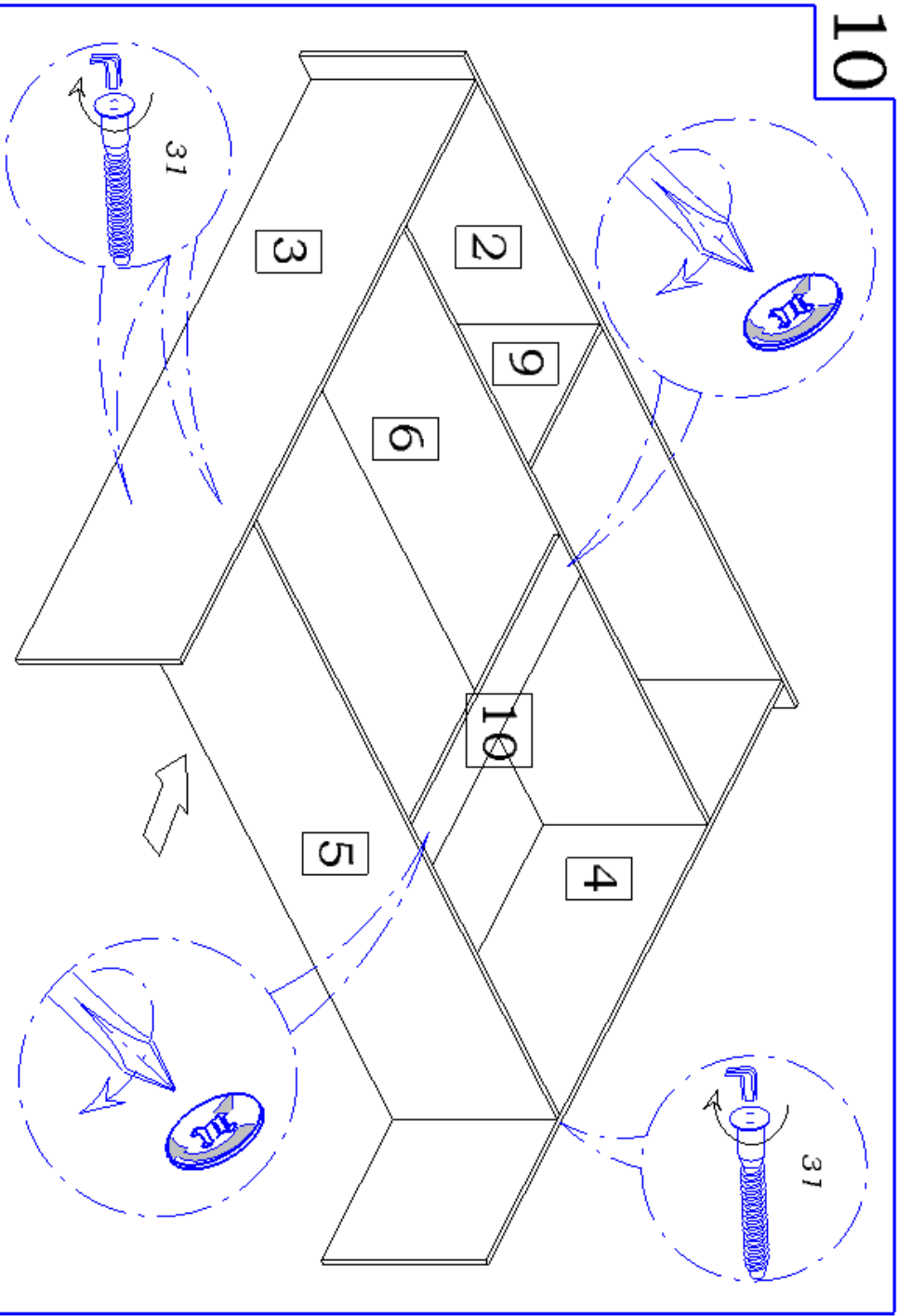

11

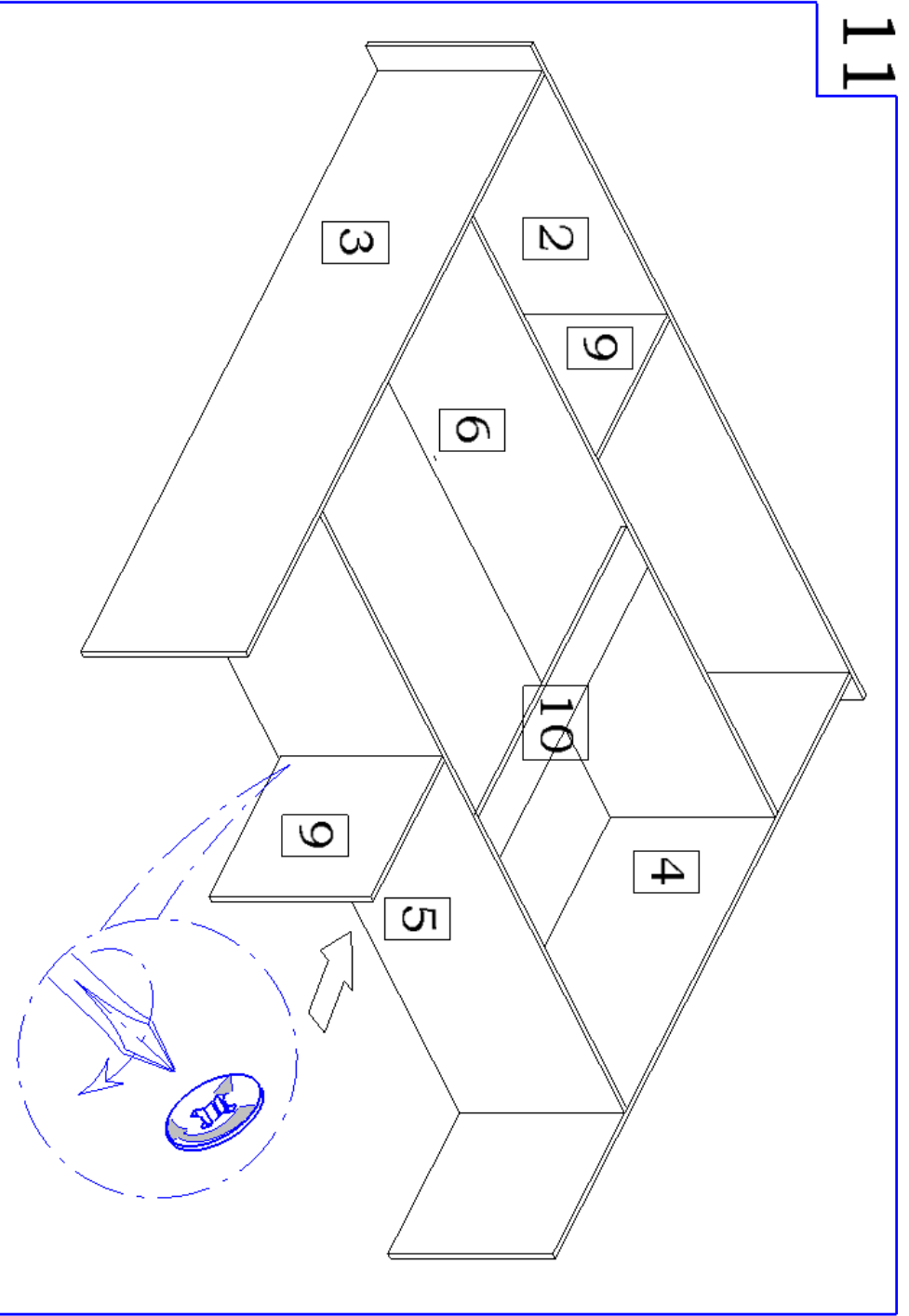

12

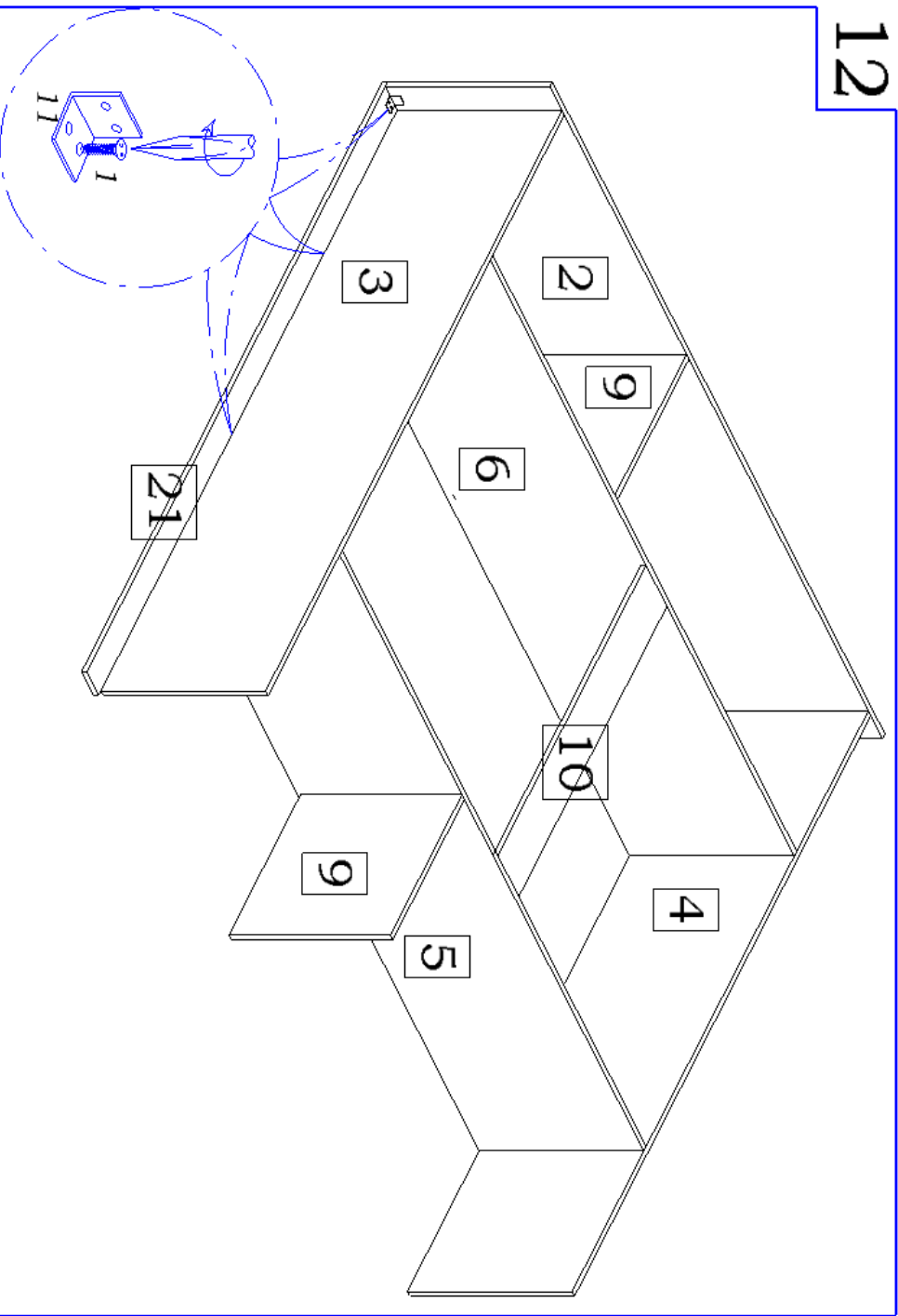

13

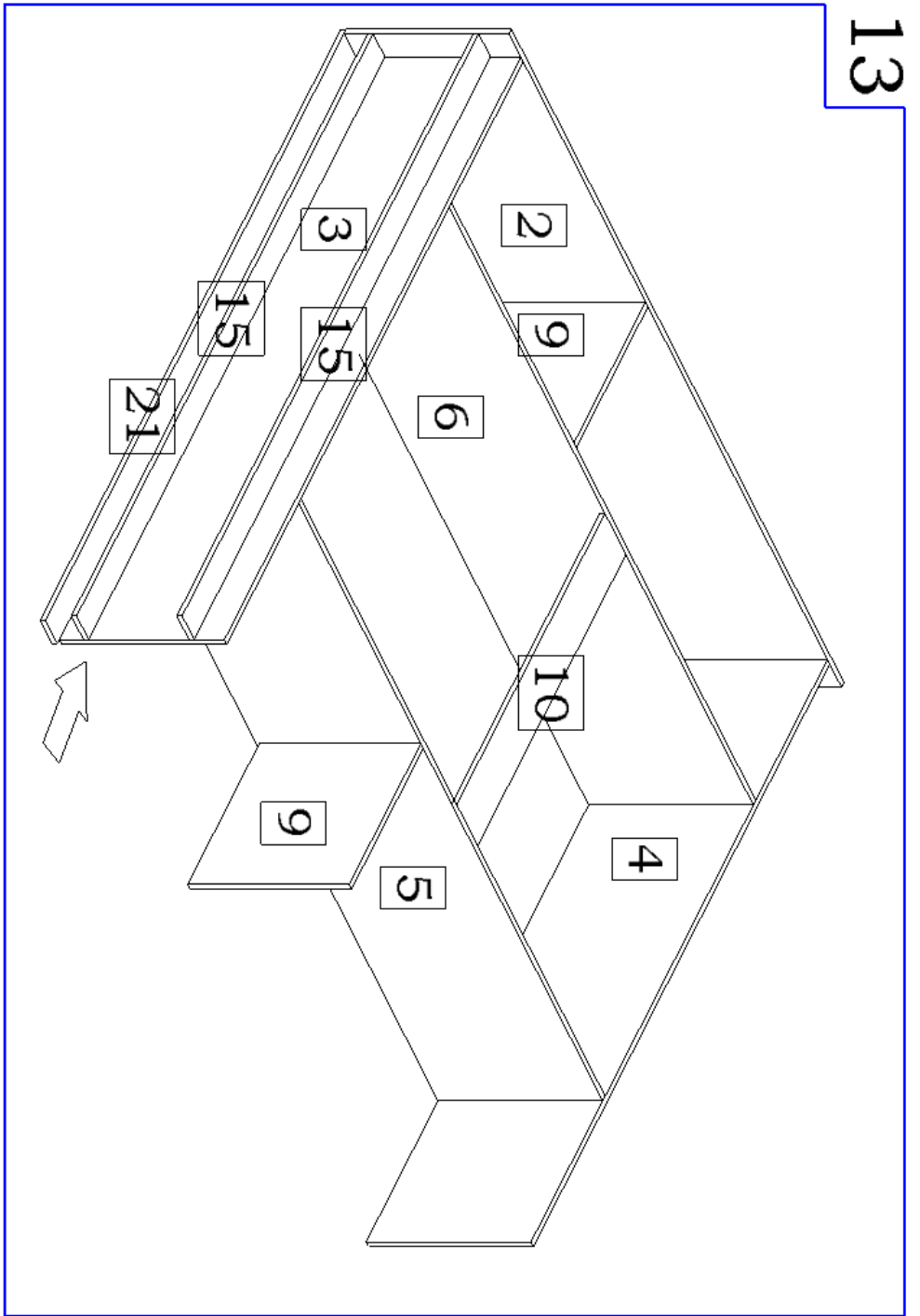

14

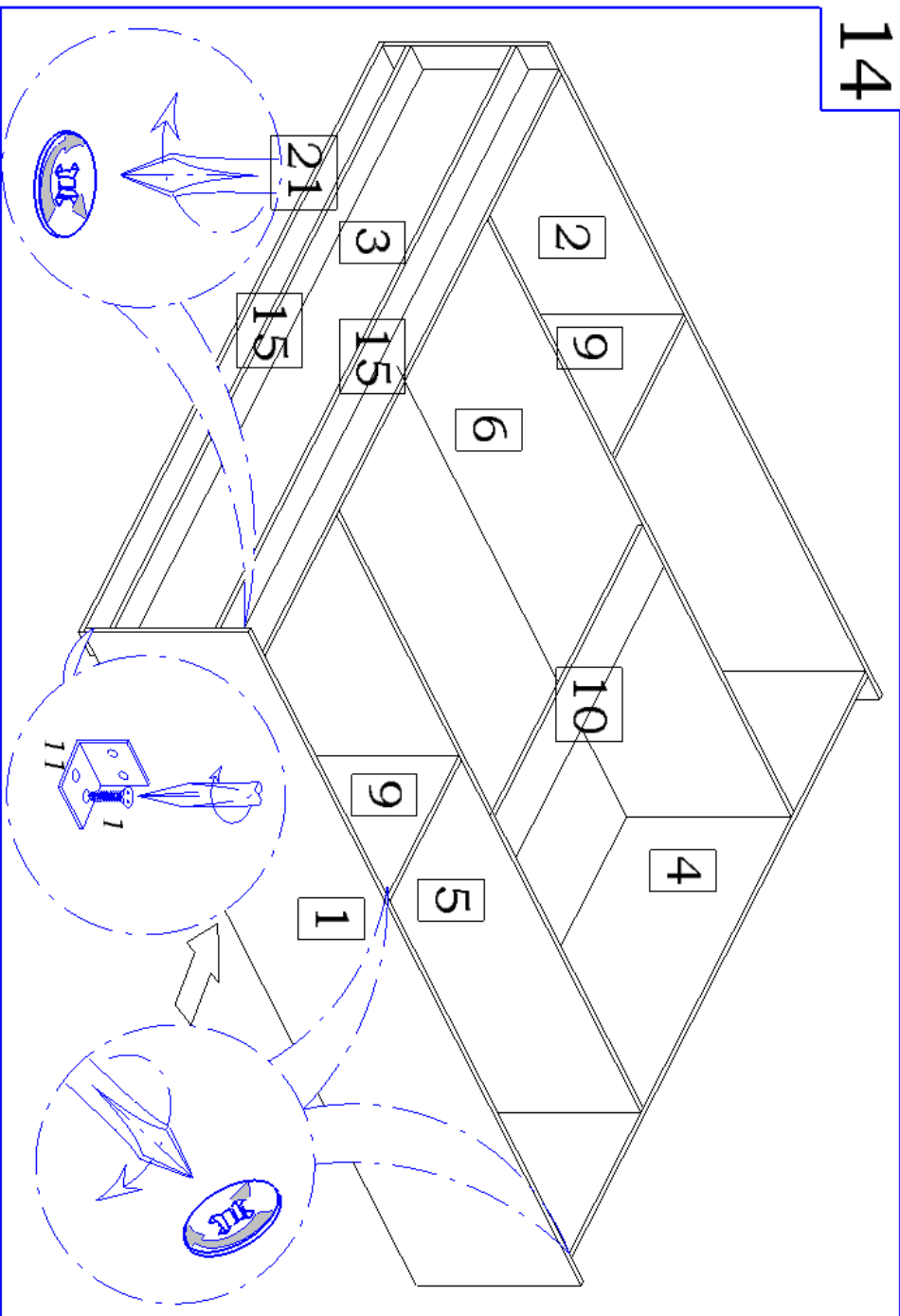

15

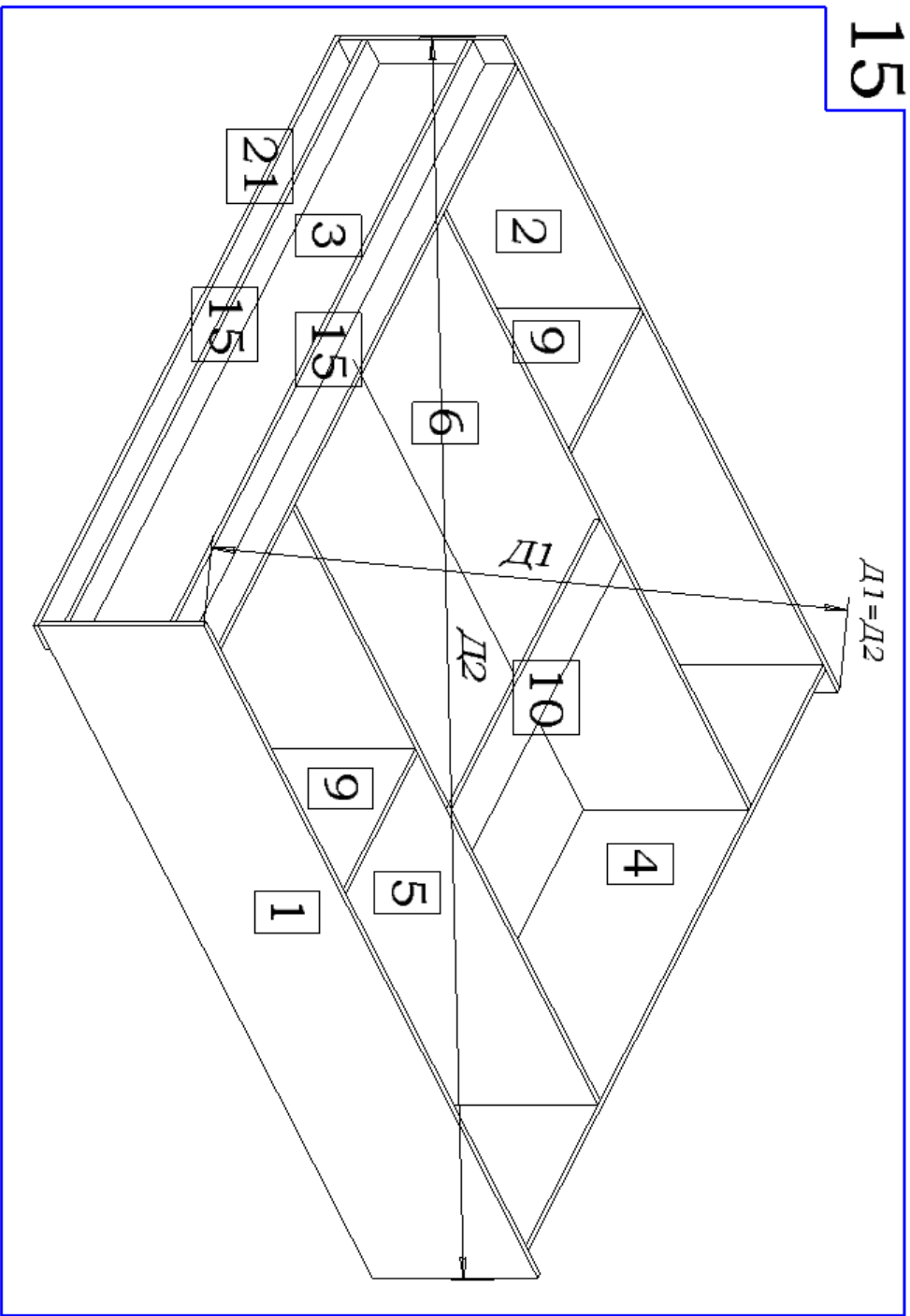

16

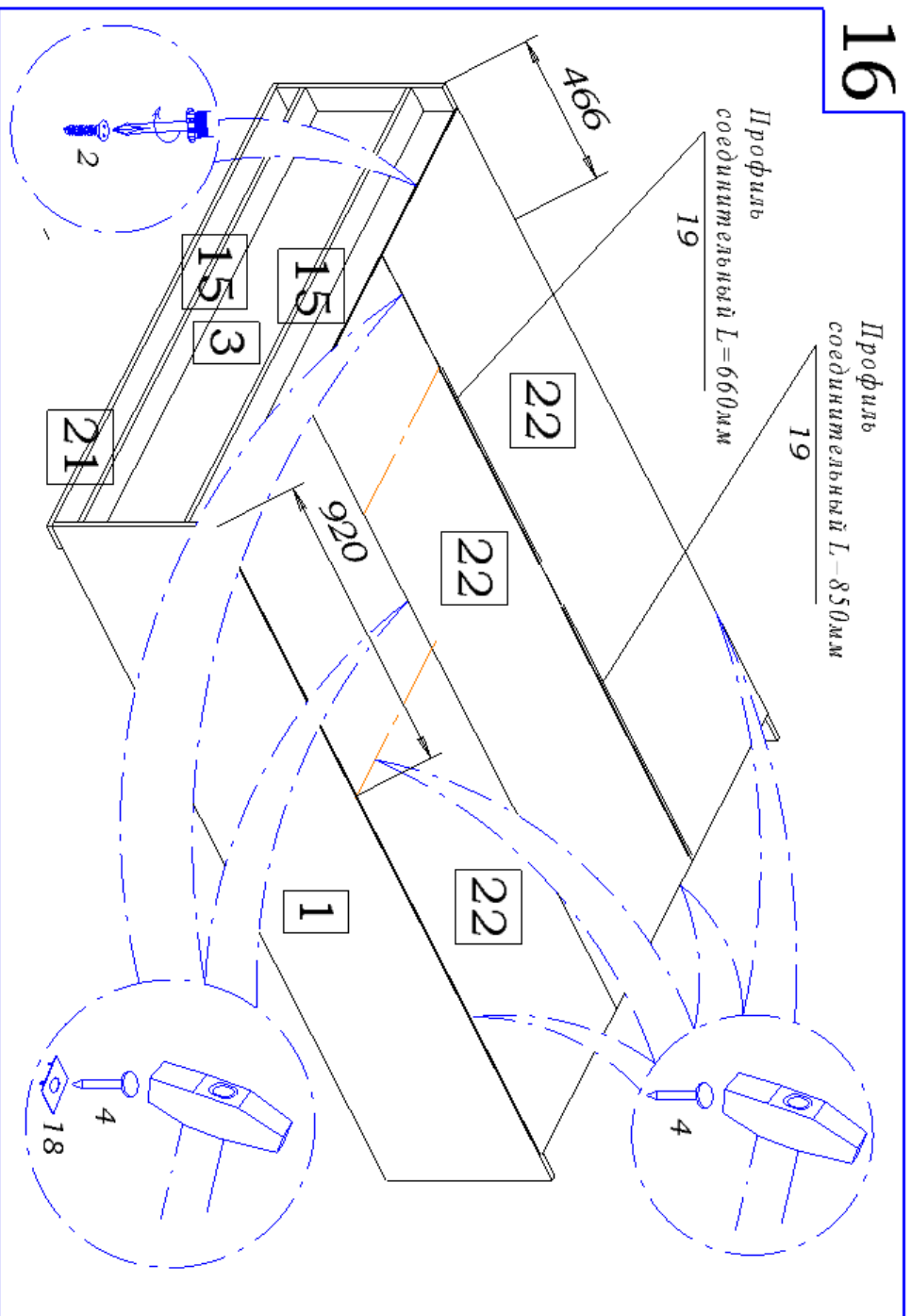

17

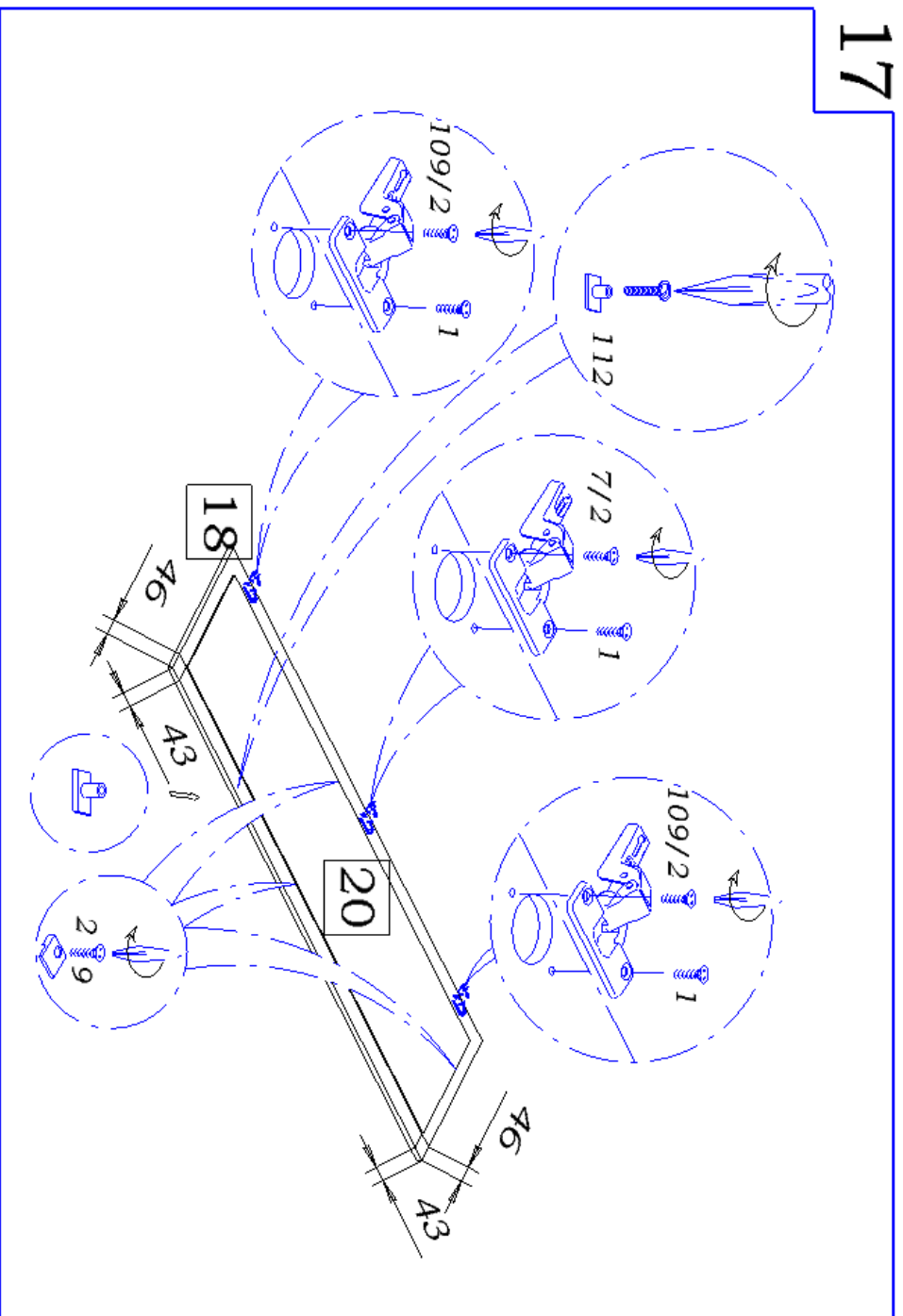

18

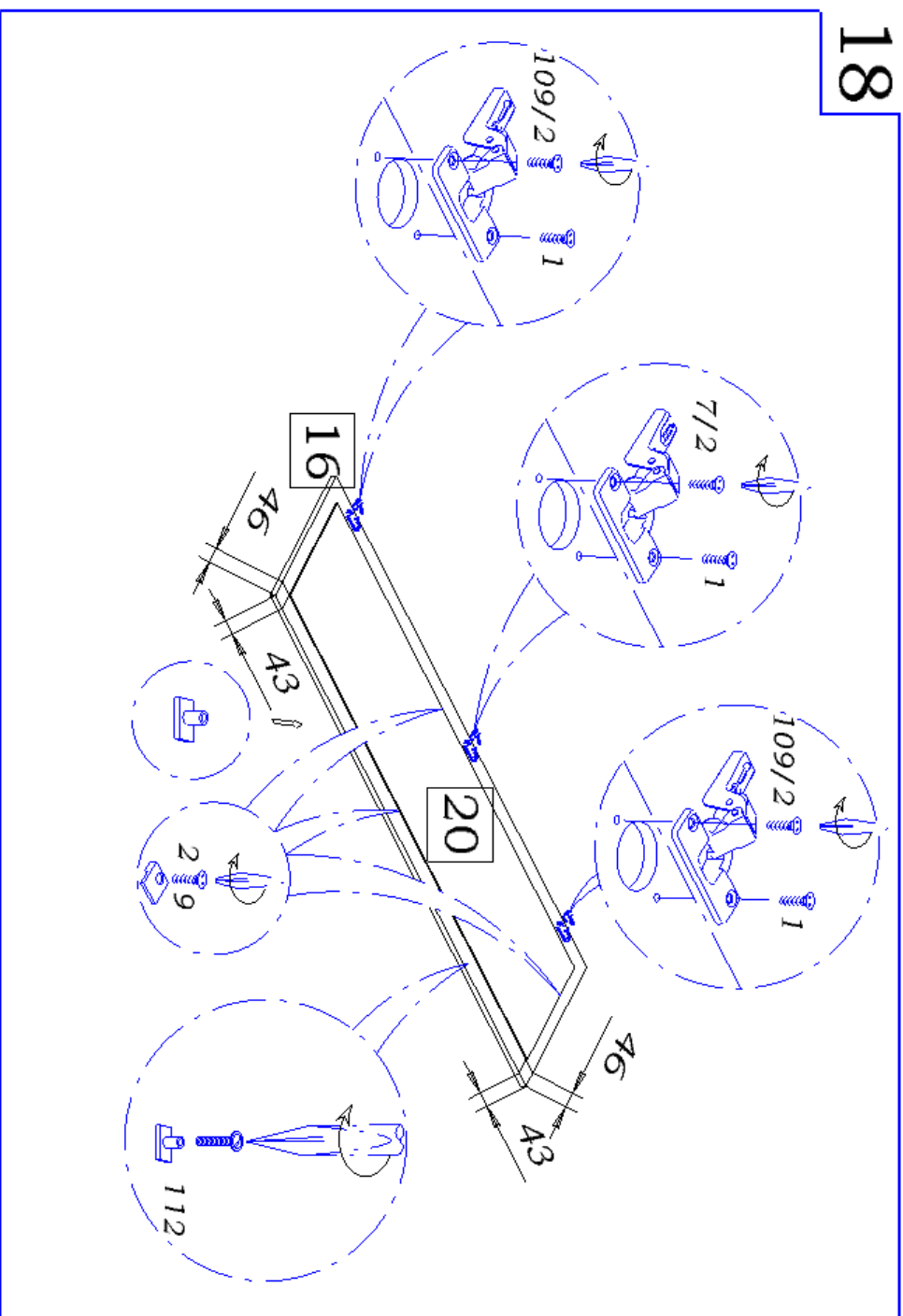

19

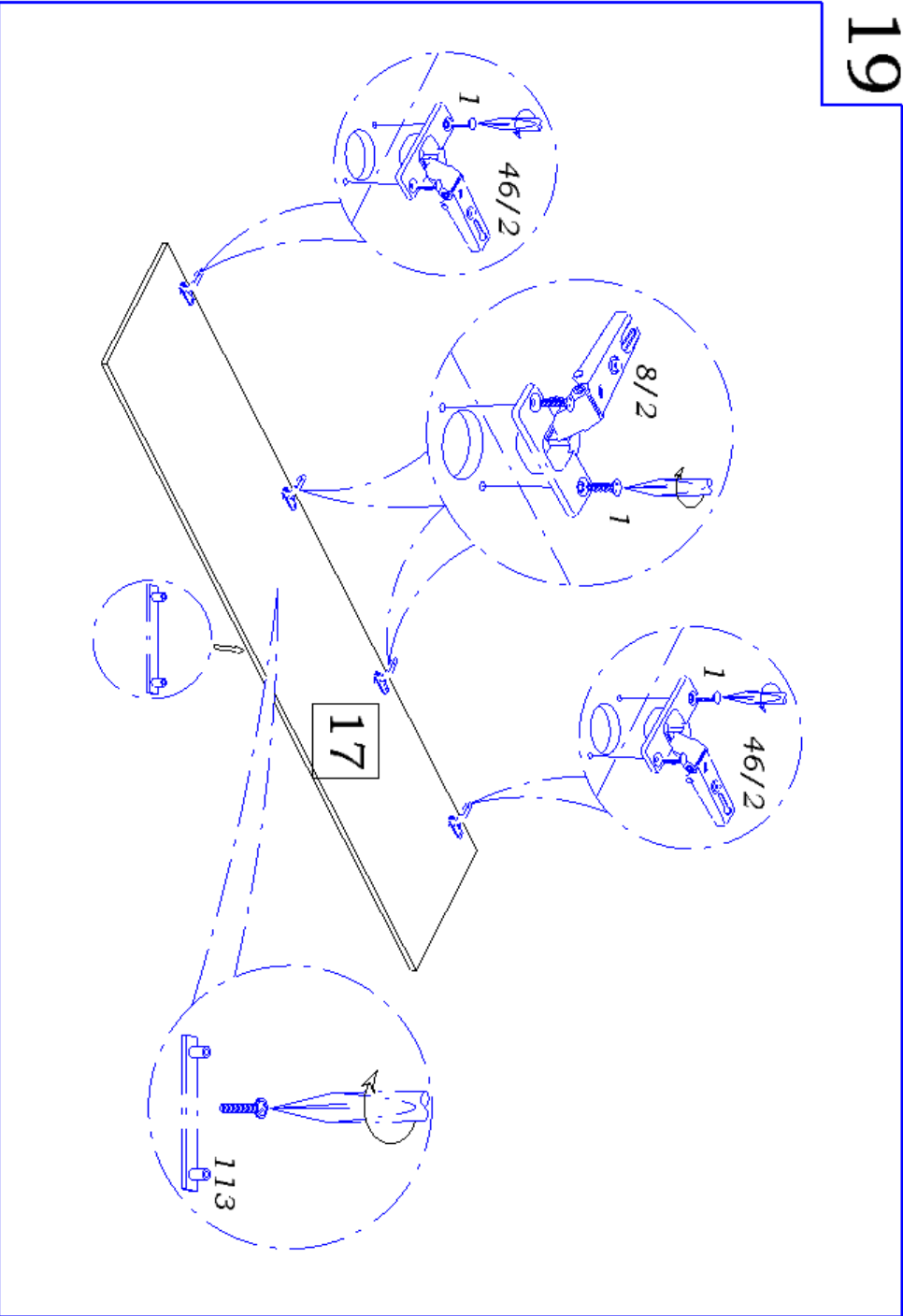

20

## Порядок сборки ящика

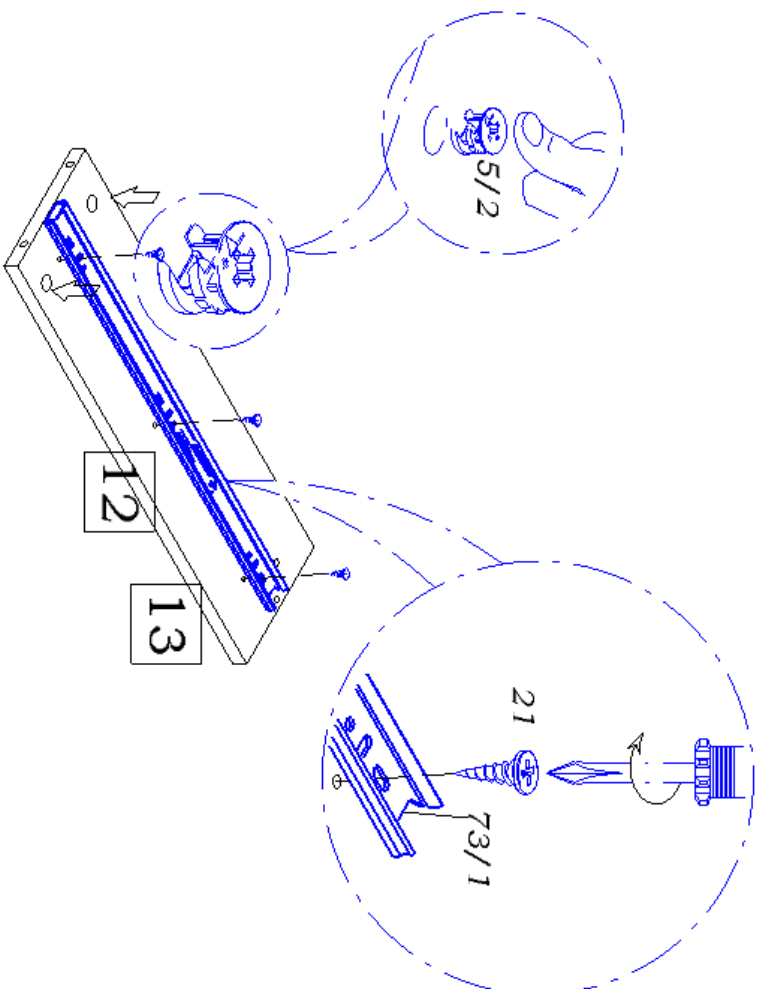

21

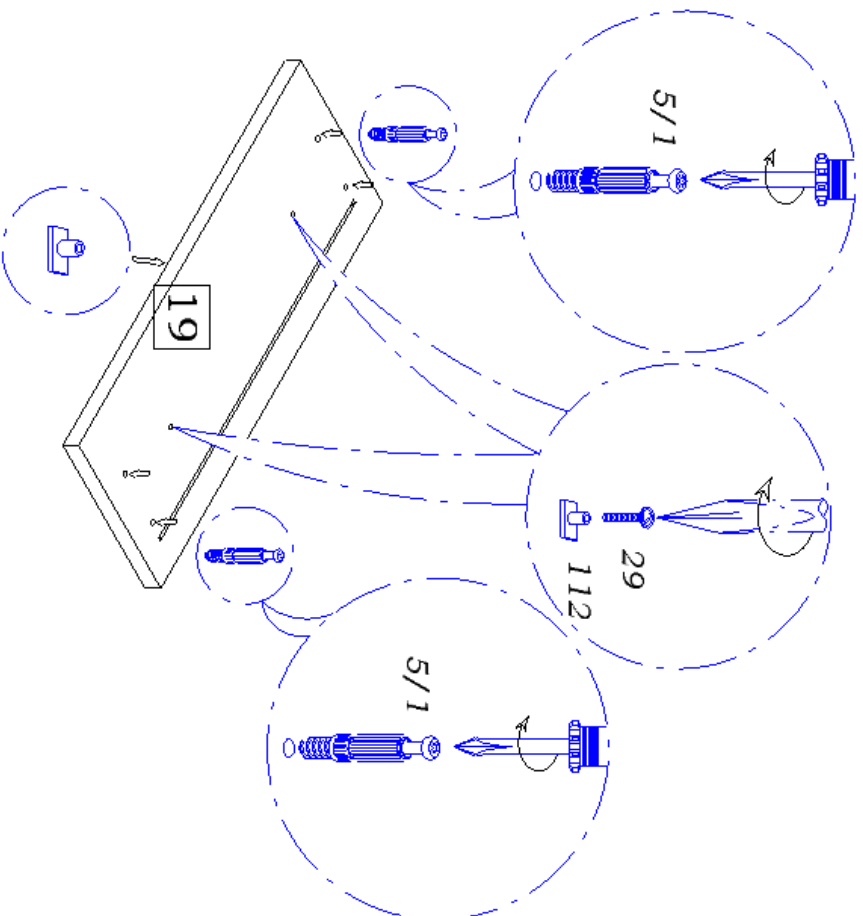

22

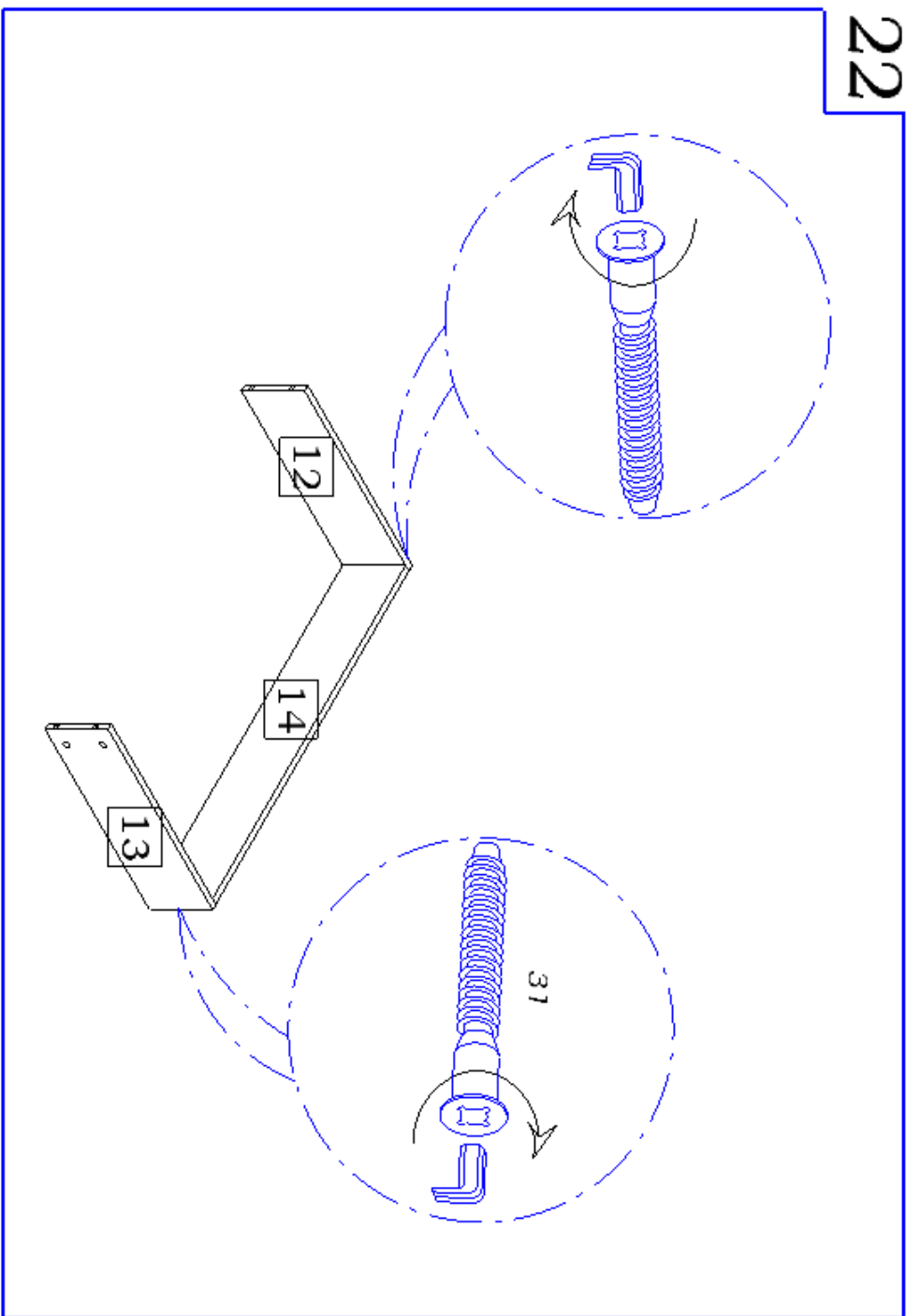

23

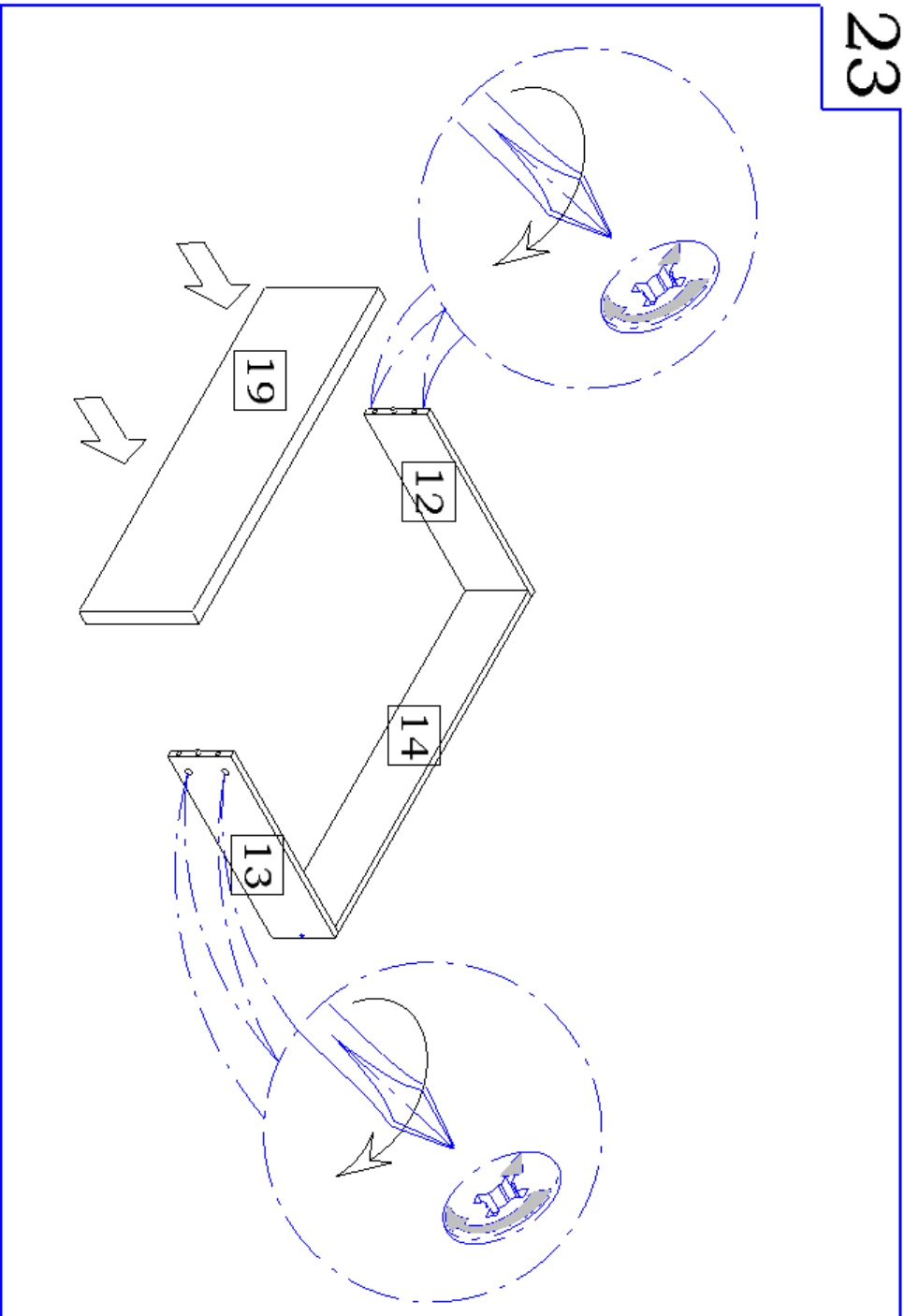



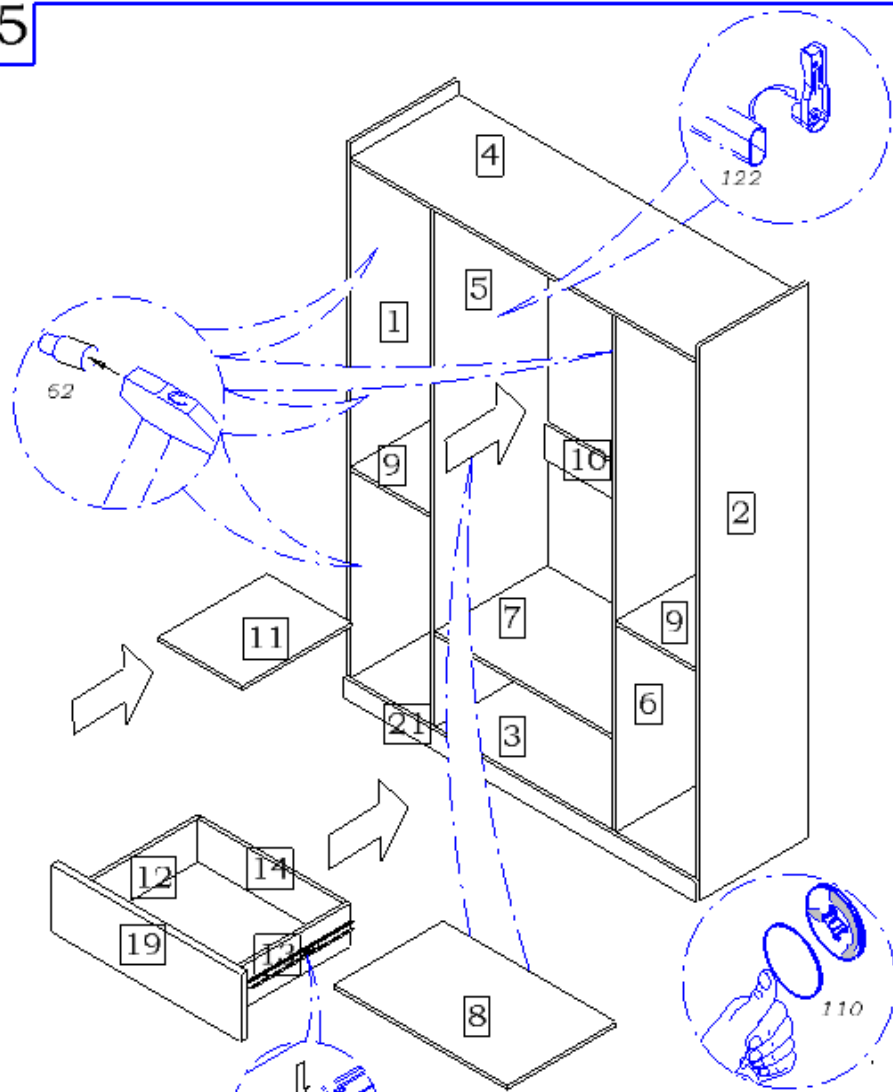

Деблокирующий  
рычаг

Нажать на деблокирующий  
рычаг и вставить  
внутренние направляющие  
во внешние, задвинув  
ящик до фиксации  
деблокирующим рычагом

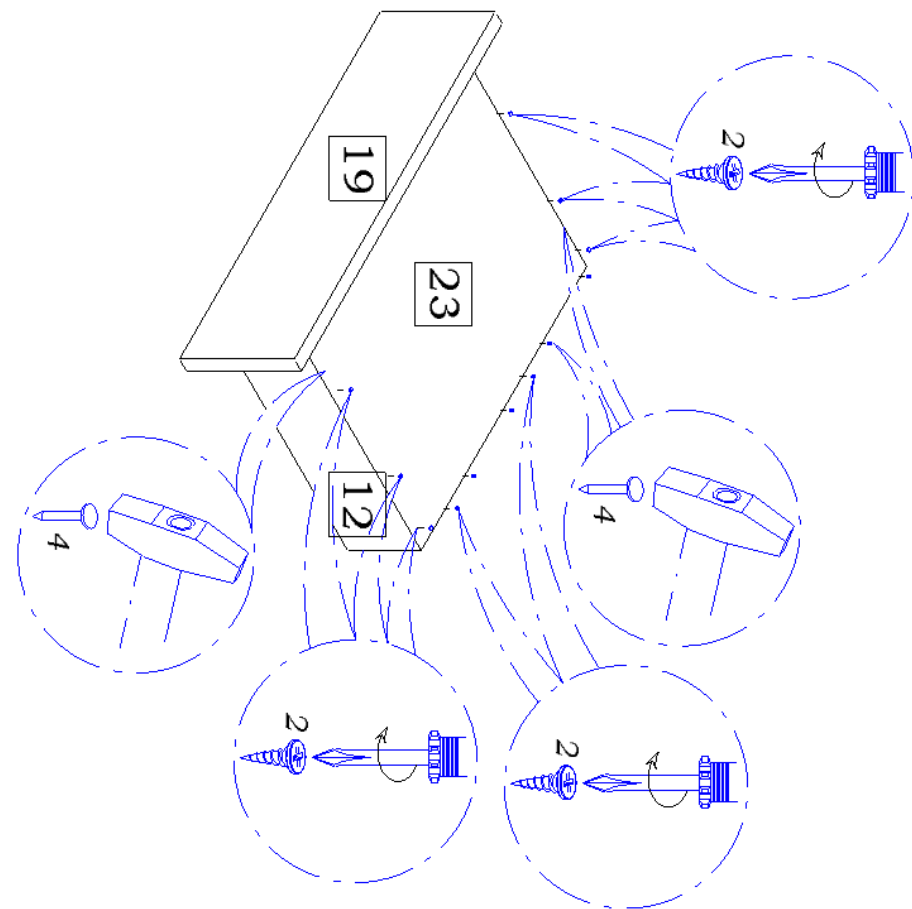

26

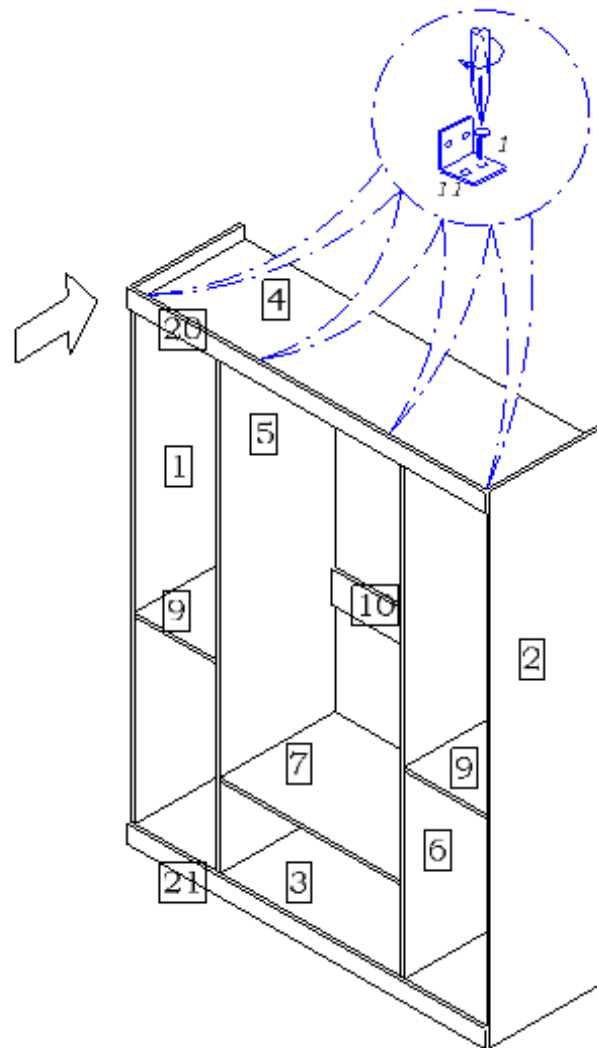

27

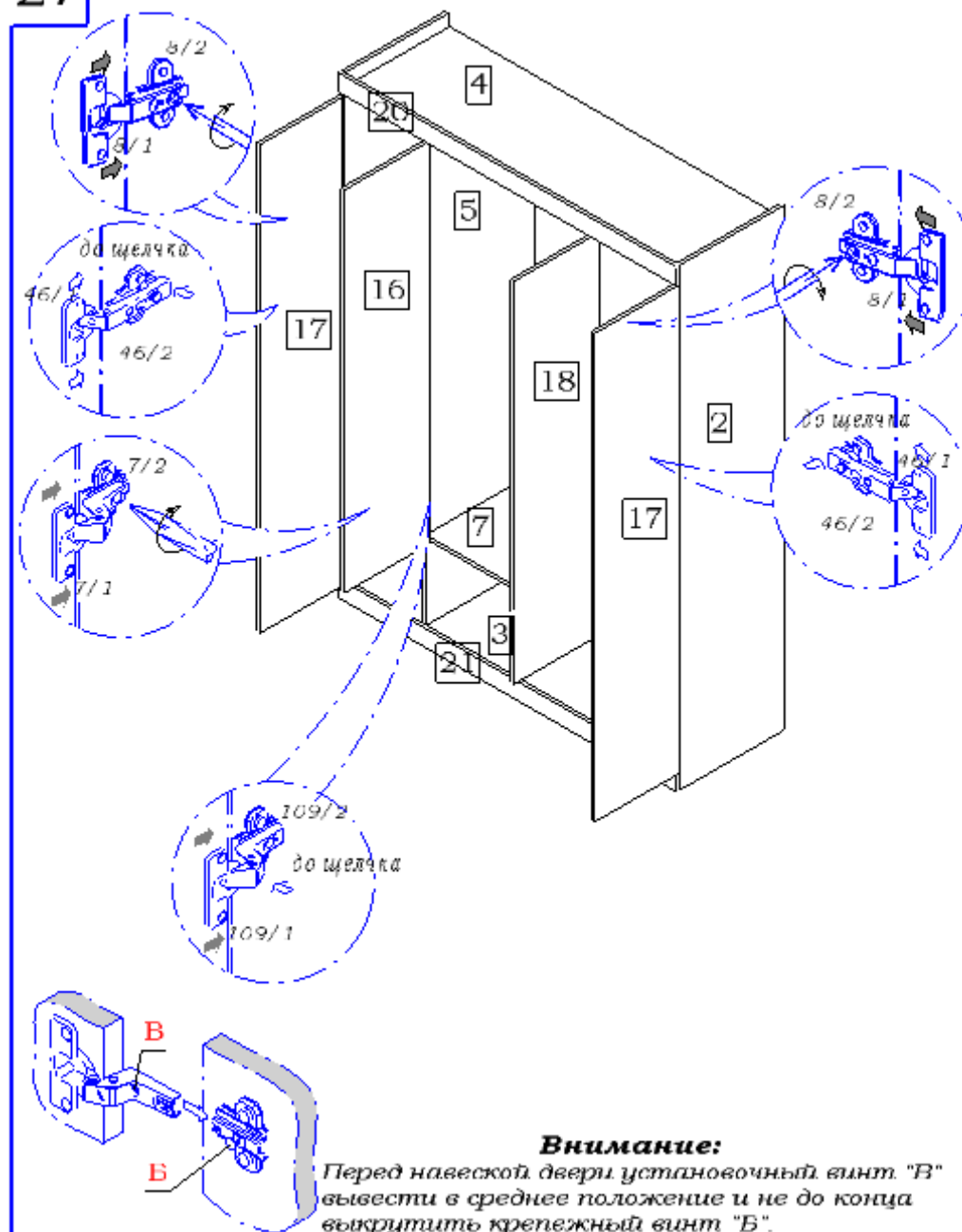

## Регулировка зазоров и положения дверей

### а) Регулирование накложения по высоте

Отпустив винты "А", произведите регулировку накложения двери. После этого винты "А" снова затянуть.

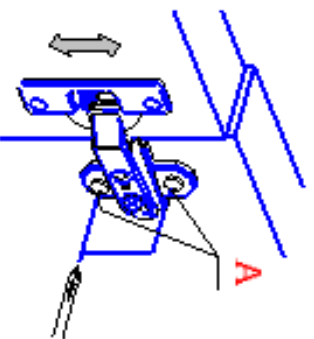

### б) Регулирование глубины регулировочный винт "Б"

Повернуть по или против часовой стрелки, регулируя расстояние между дверью и кромокй стенки горизонтальной

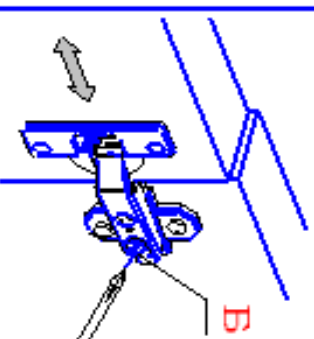

### в) Регулирование бокового накложения

Установочный винт "в" повернуть по или против часовой стрелки, наложение двери соответственно увеличится или уменьшится.

