

Инструкция по сборке

Шкаф для платья и белья ШР-3

Спальня «Олимп»

1509x516x2227

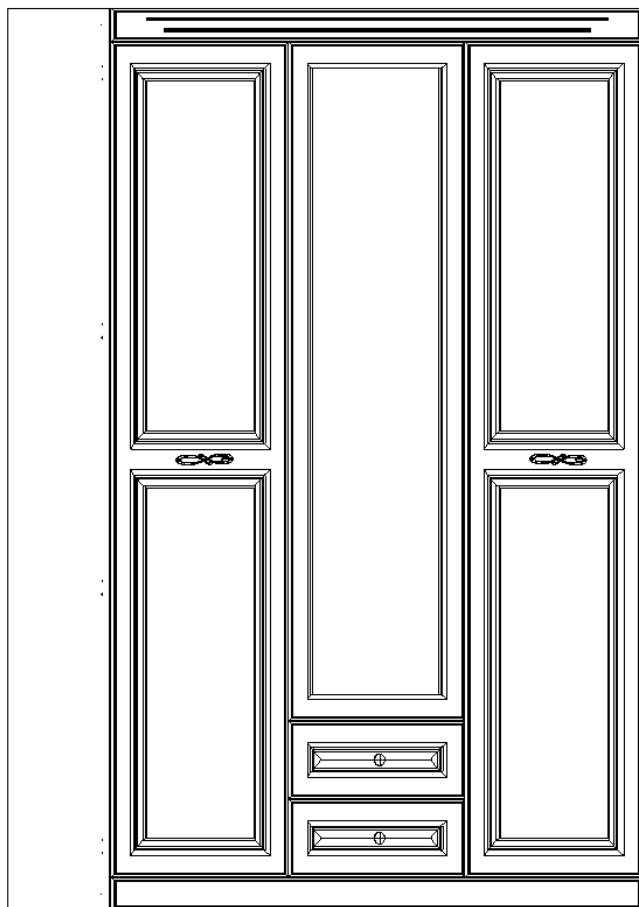

г. Брянск

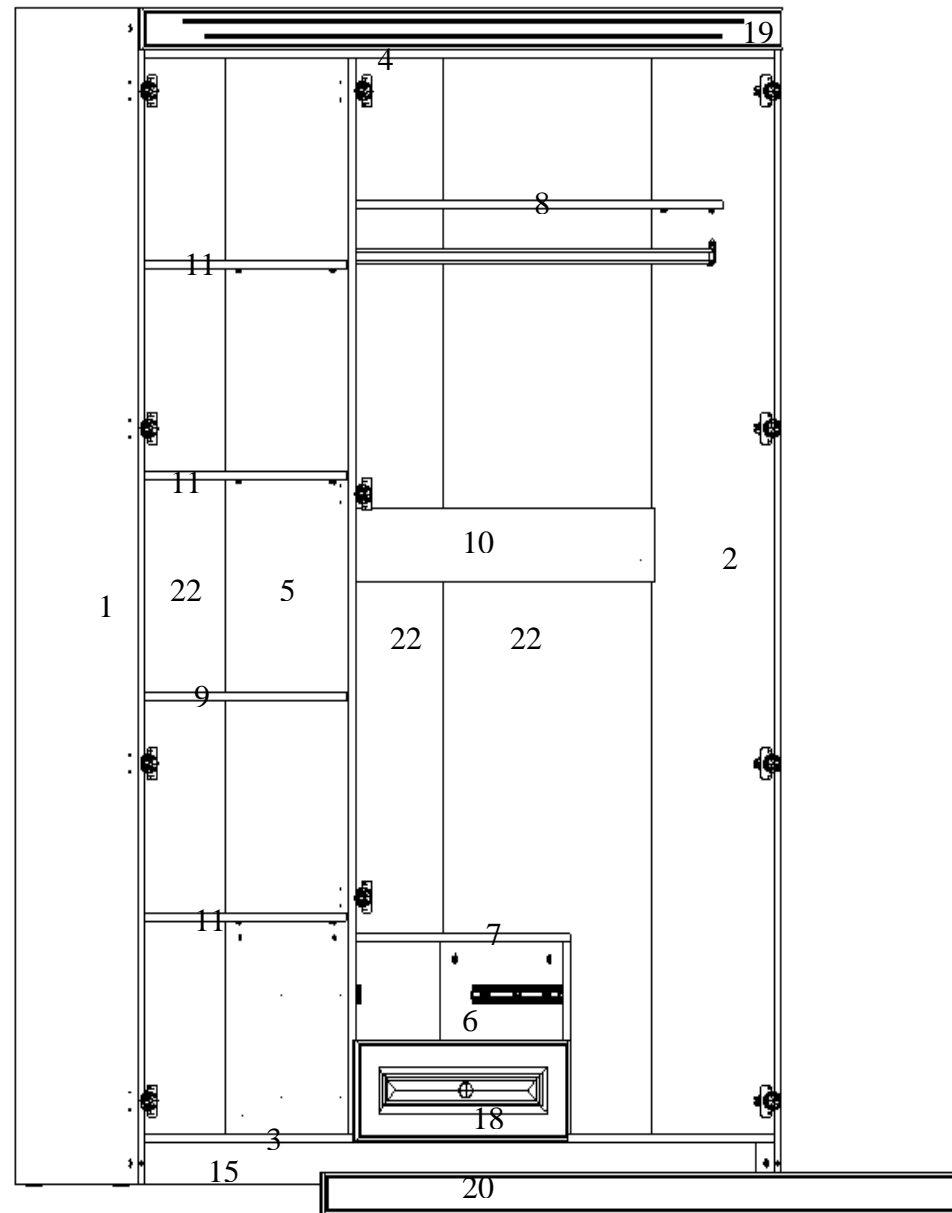

Спецификация деталей

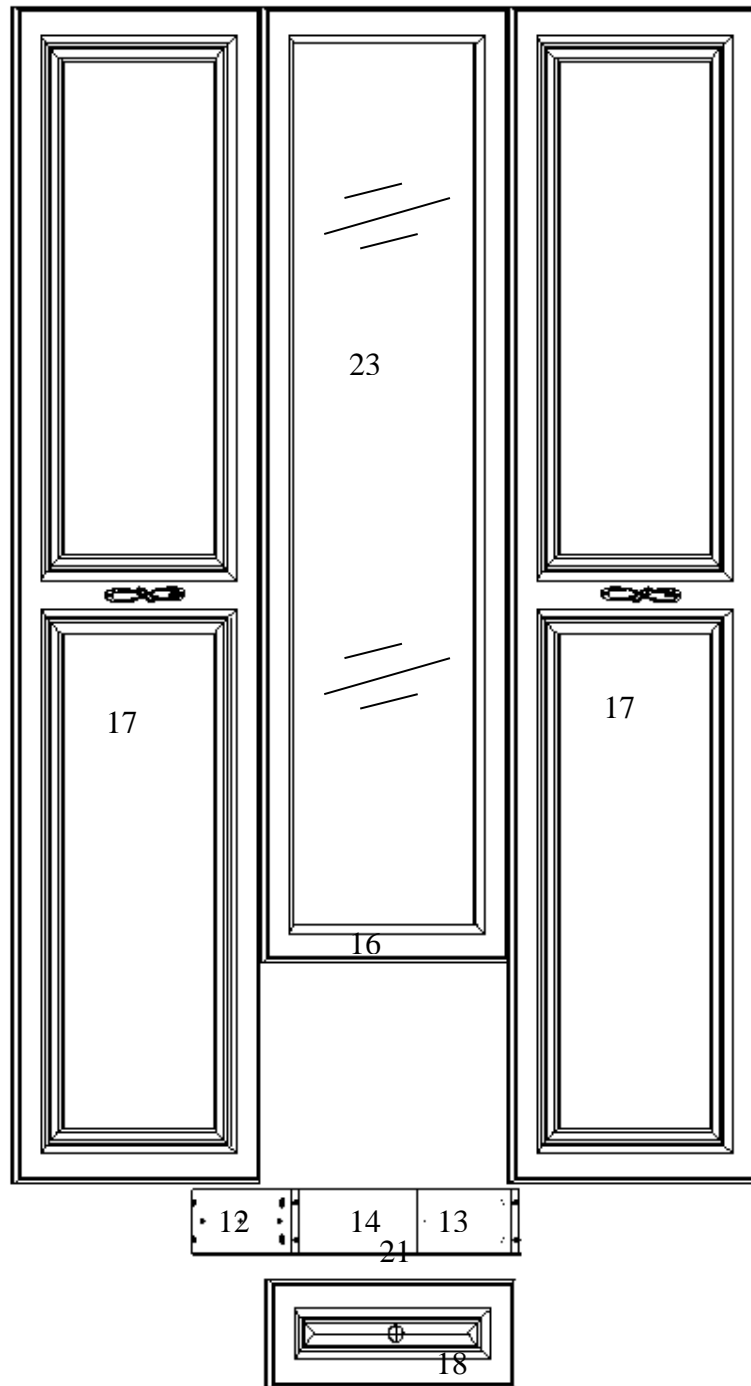

1	Боковина левая	500	2223	1
2	Боковина правая	500	2223	1
3	Основание	1477	500	1
4	Крышка	1477	500	1
5	Перегородка	2032	500	1
6	Перегородка малая	500	362	1
7	Стенка горизонтальная	500	503	1
8	Полка шляпная	982	290	1
9	Полка основная малая	479	490	1
10	Ребро жесткости	982	140	1
11	Полка вкладная	479	490	3
12	Боковина ящика левая	350	110	2
13	Боковина ящика правая	350	110	2
14	Задняя стенка ящика	430	110	2
15	Цоколь	1477	80	2
16	Дверь прорезная средняя	1672	500	1
17	Дверь крайняя	2057	500	2
18	Накладка ящика	500	190	2
19	Планка горизонтальная	1506	80	1
20	Цоколь декоративный	1506	80	1
21	Дно ящика	460	355	2
22	Задняя стенка	2060	501	3
23	Зеркало	1585	408	1

Ведомость фурнитуры

1	Шуруп 4x16	шт.	54	
2	Шуруп 3,5x20	шт.	64	
4	Гвозди 2x20	шт.	152	
5/1	Стяжка эксцентриковая	шт.	34	
5/2	Шток стяжки эксцентриковой	шт.	34	
7	Петля 4х шарнирная меб. полувкладная	шт.	1	
8	Петля 4х шарнирная меб. накладная	шт.	4	
9	Кляймер	шт.	14	
11	Уголок металлический	шт.	6	
12	Подпятник	шт.	6	
16	Штангодержатель	шт.	2	
18	Скрепка мебельная	шт.	28	
19	Профиль соединительный для ДВП L=2000мм Белый	шт.	1	
21	Шуруп 3,5x16	шт.	24	
23	Евровинт 6,3x13	шт.	22	
29	Винт для ручки М4x12	шт.	2	
31	Евровинт 6,3x50	шт.	18	

33	Ключ Z-образный для евровинта	шт.	1	
46	Петля 4-х шарнирная меб. накладная с доводчиком	шт.	4	
62	Полкодержатель в пластиковом чехольчике	шт.	16	
73	Направляющие шариковые L=350мм	к-т	2	
109	Петля 4х шарнирная меб. полувкладная с доводчиком	шт.	2	
110	Заглушка самоклеящаяся D20 мм	шт.	16	
112	Ручка кнопка	шт.	2	
113	Ручка скоба	шт.	2	
115	Штанга стационарная L=977мм	шт.	1	

Внимание!

**Олимп Фисташковый ручка поз. 112 и 113 Старое золото
Олимп Белый и Антрацит ручка поз. 112 и 113 Античный никель**

Порядок сборки шкафа

Внимание! Сборку производить на полу, застеленном материалом, предотвращающим порчу изделия.

Перед тем как начать сборку шкафа, внимательно прочитайте порядок сборки, рассмотрите схему сборки, разложите детали в соответствии с обозначениями, приведенными, на схеме монтажа.

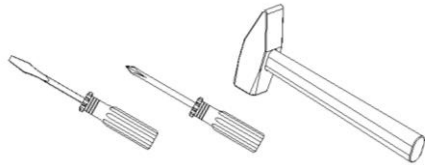

Инструмент для сборки
(в комплект поставки не входит)

Внимание! Перед началом сборки шкафа разделить петли на две части

Для этого отпустить винт 1 и выдвинуть планку

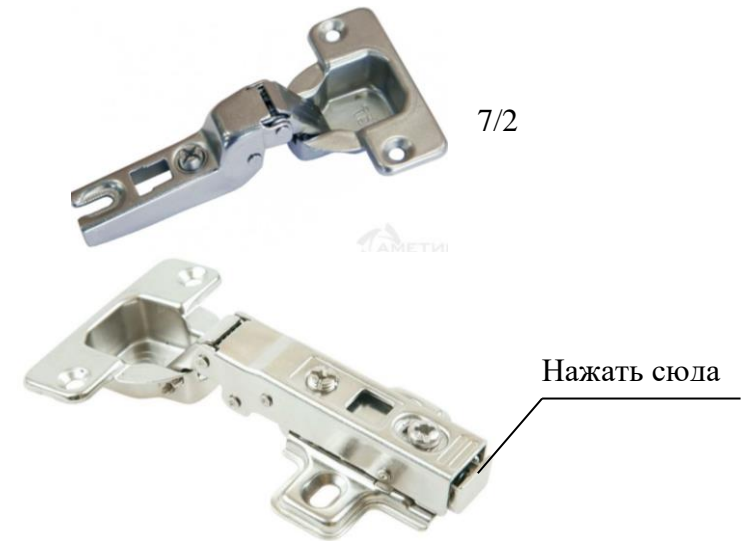
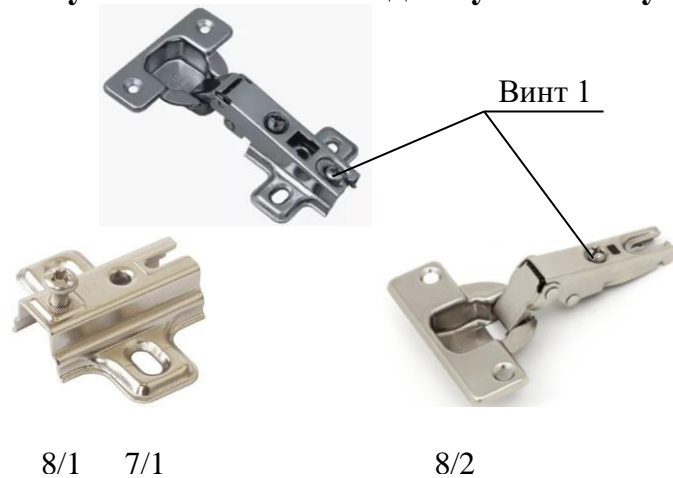

Для этого нажать на кнопку и выдвинуть планку

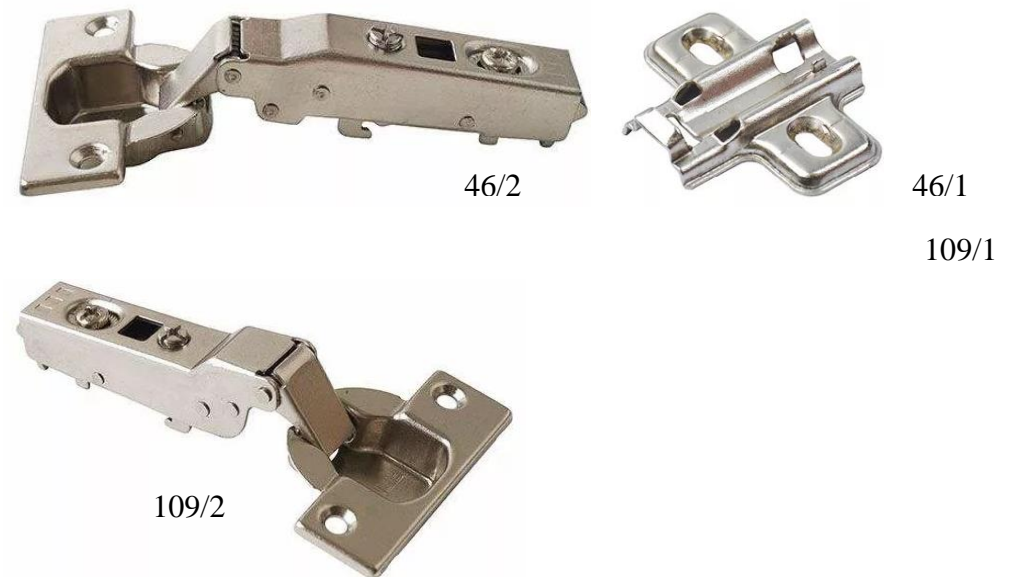

Распаковать шариковые направляющие

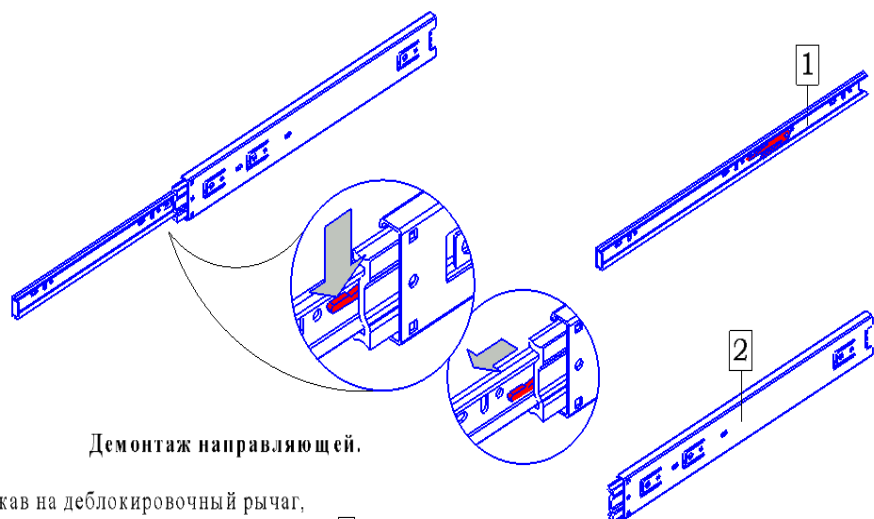

Демонтаж направляющей.

Нажав на деблокировочный рычаг, потяните на себя выдвижной элемент **1** направляющей до полного разъединения с частью **2**.

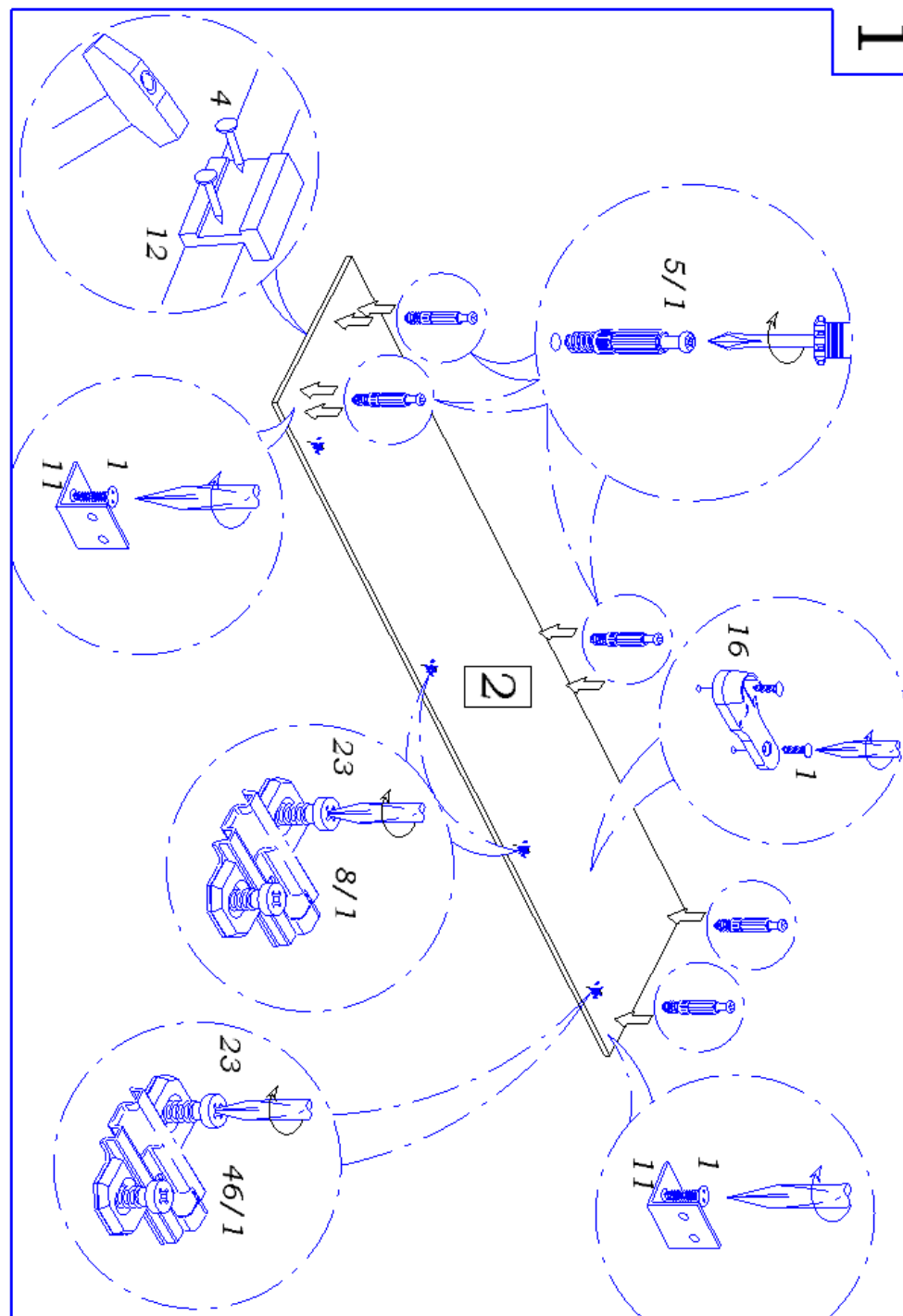

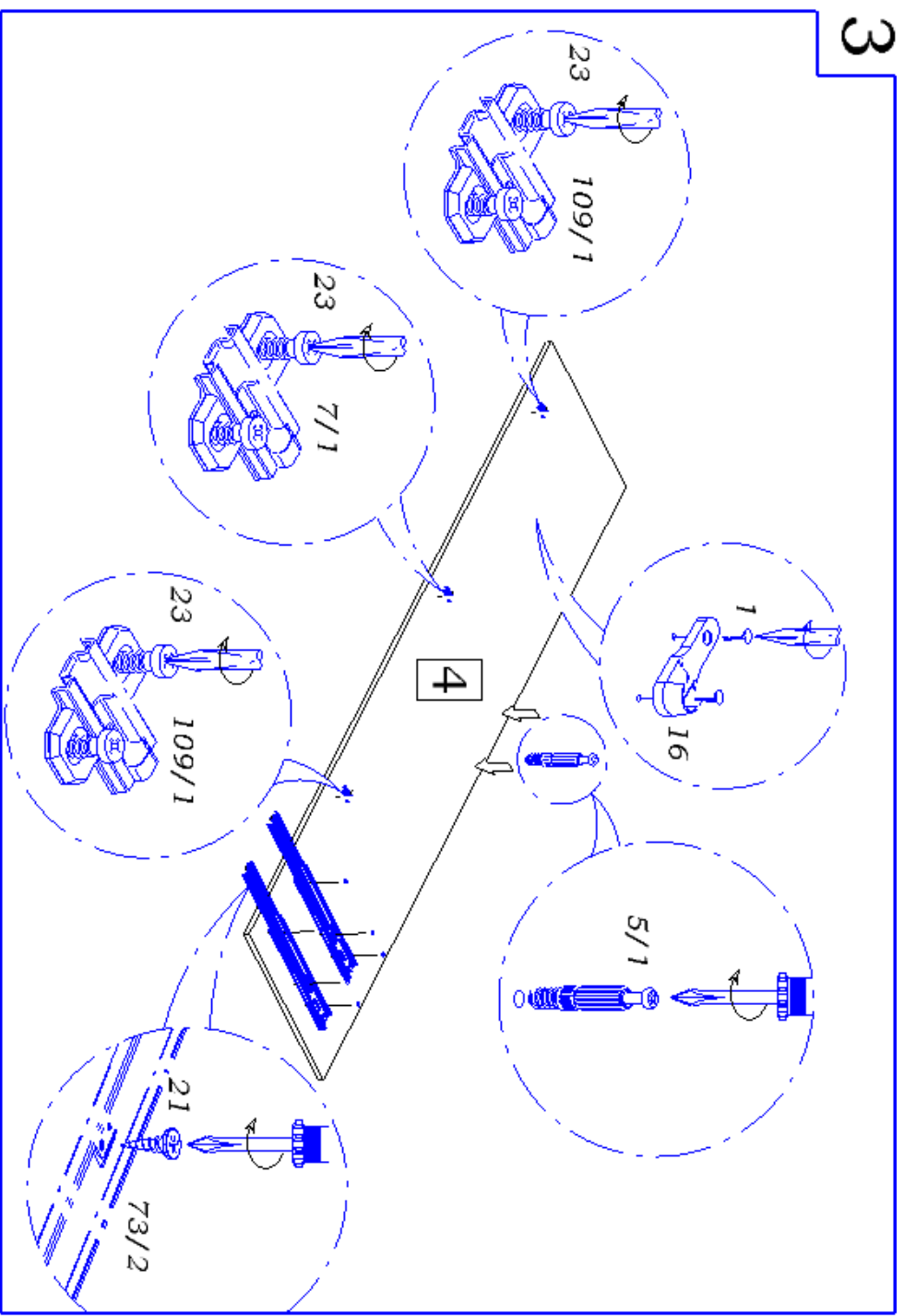
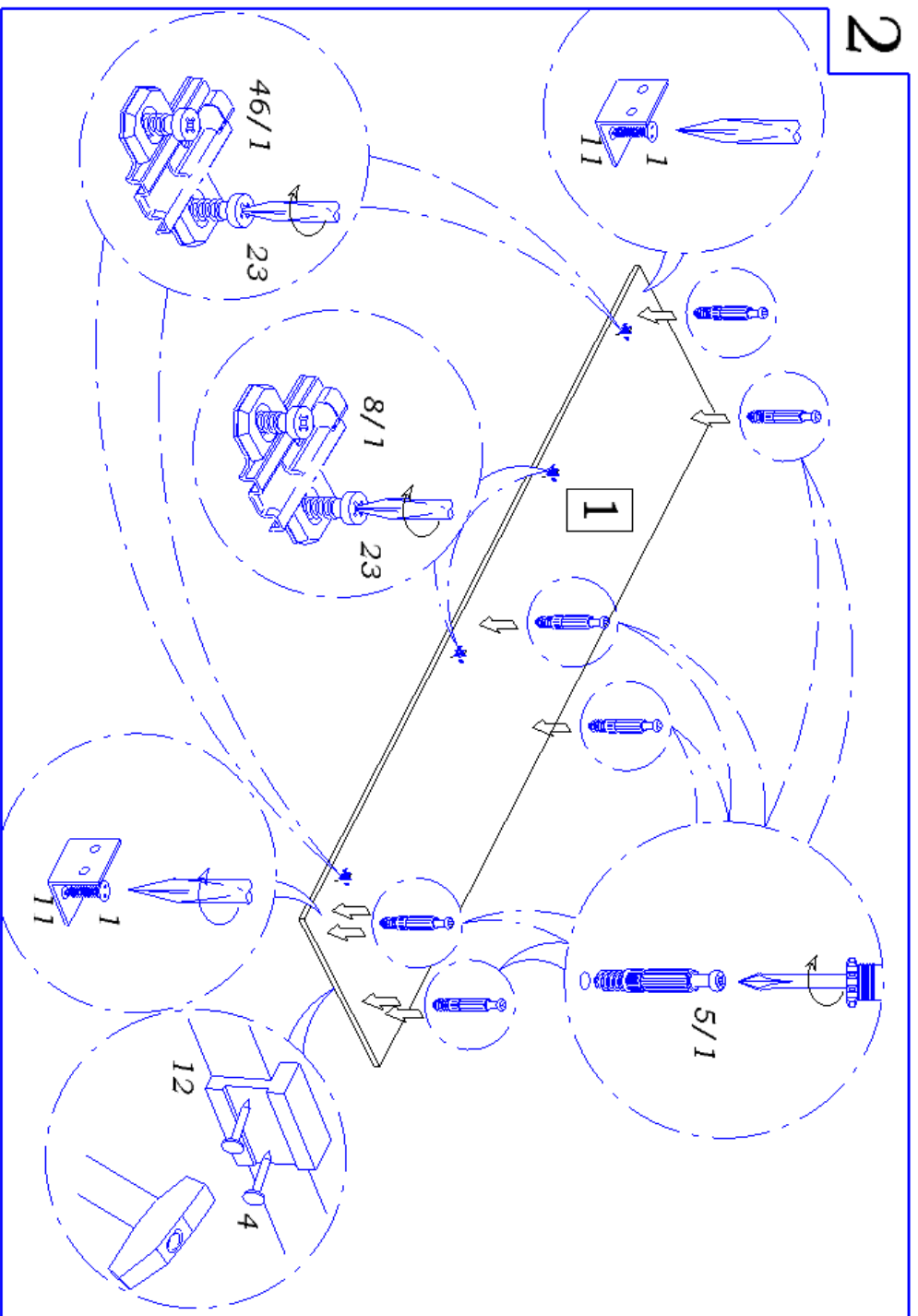

4

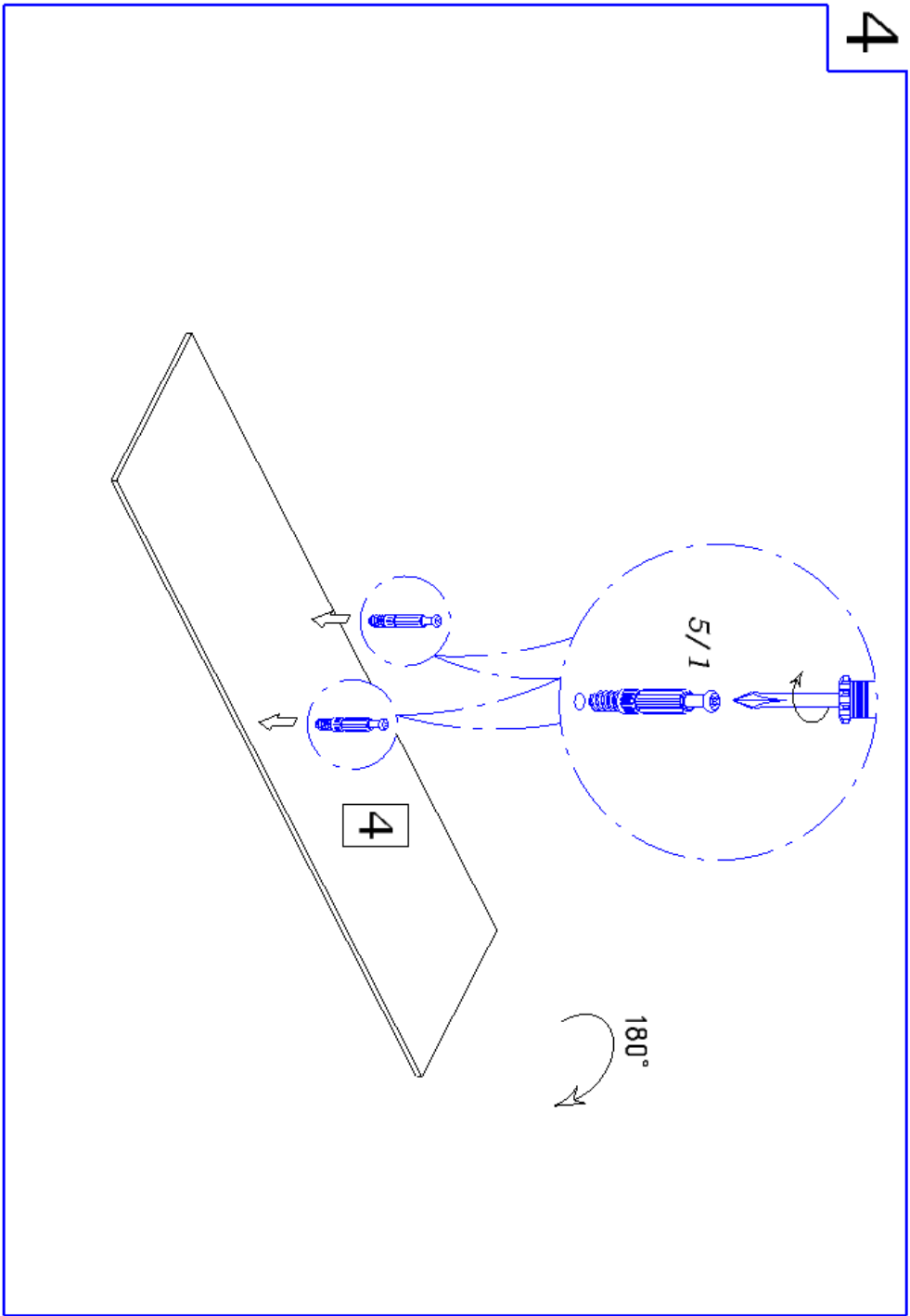

5

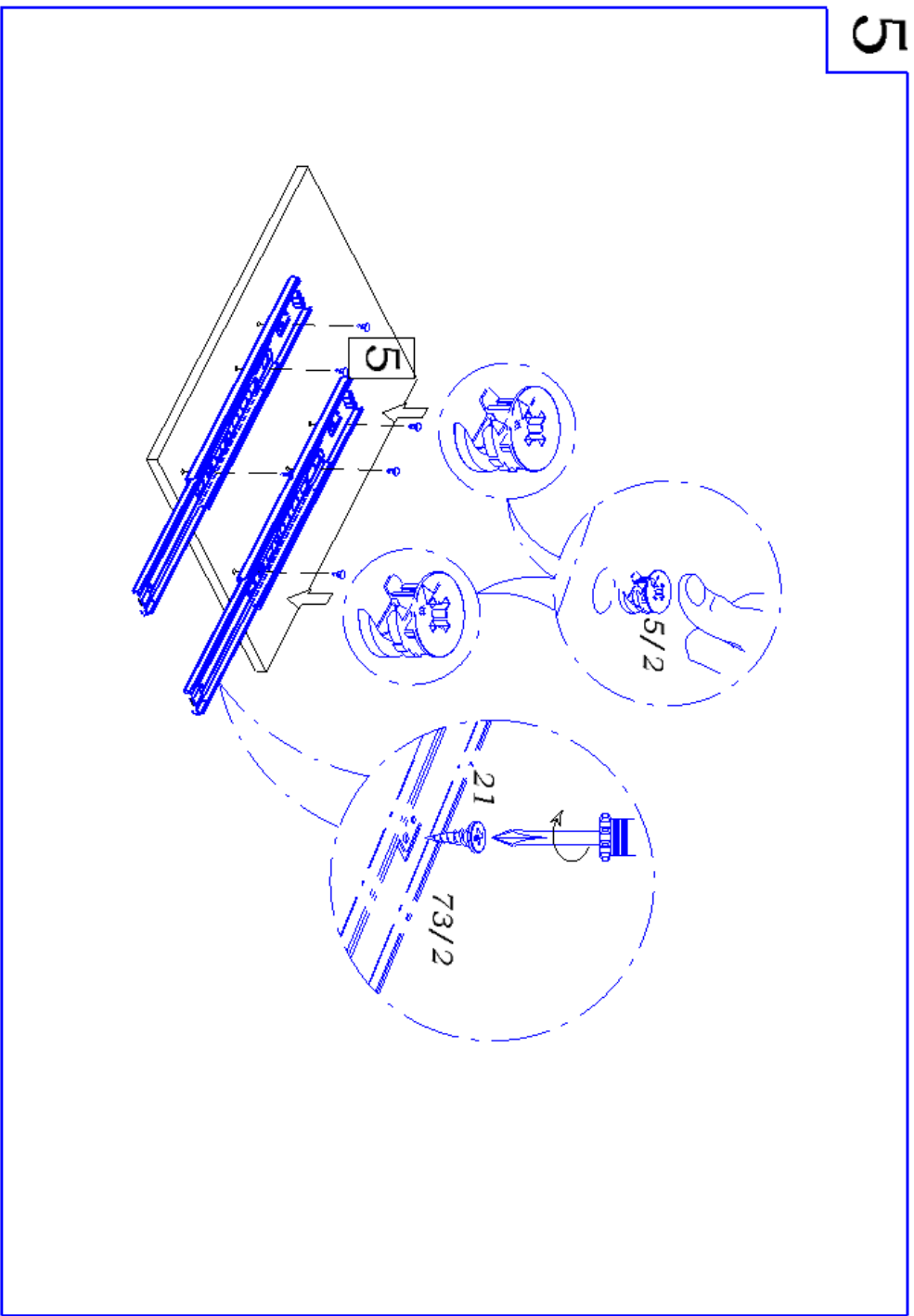

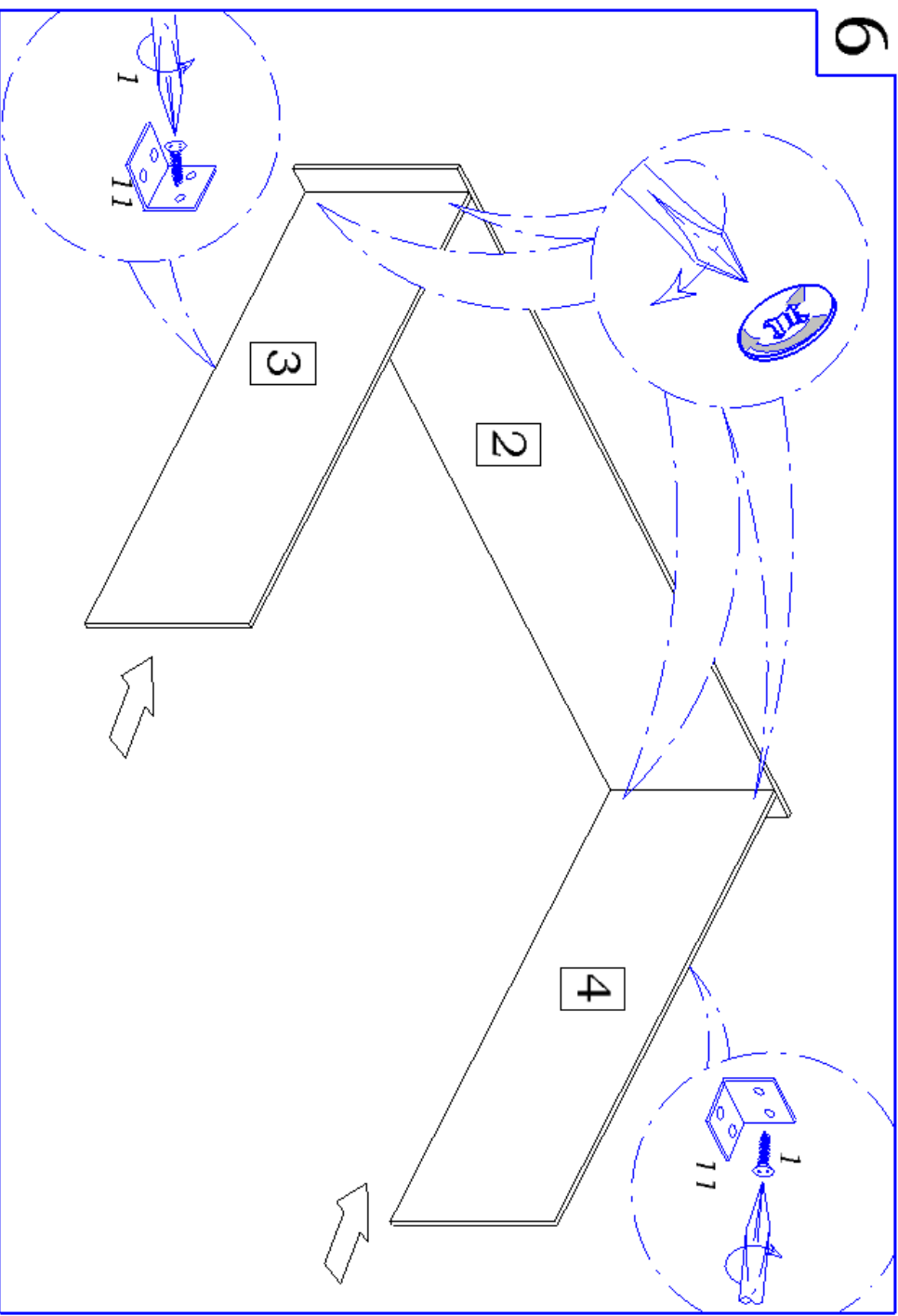

6

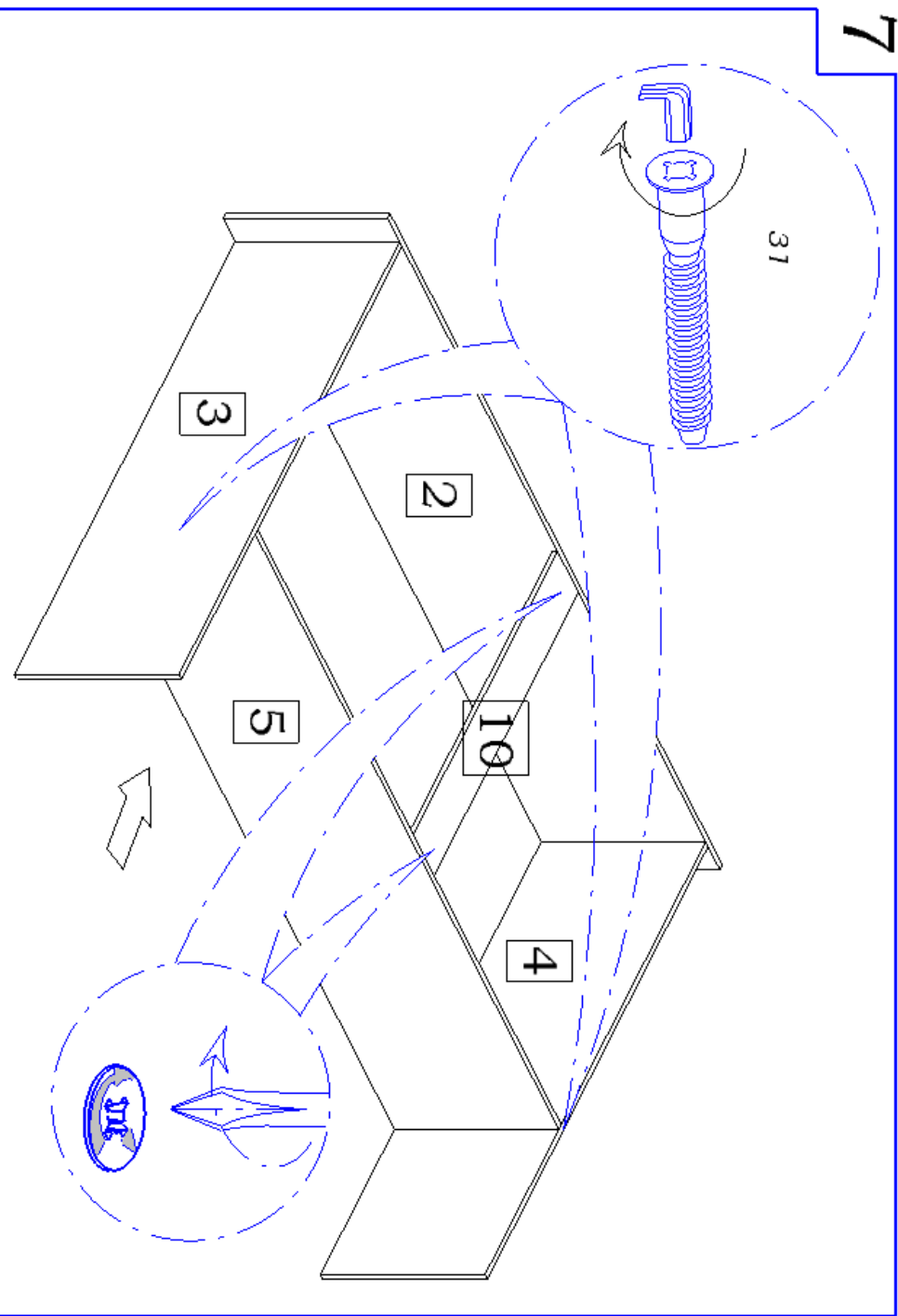

7

8

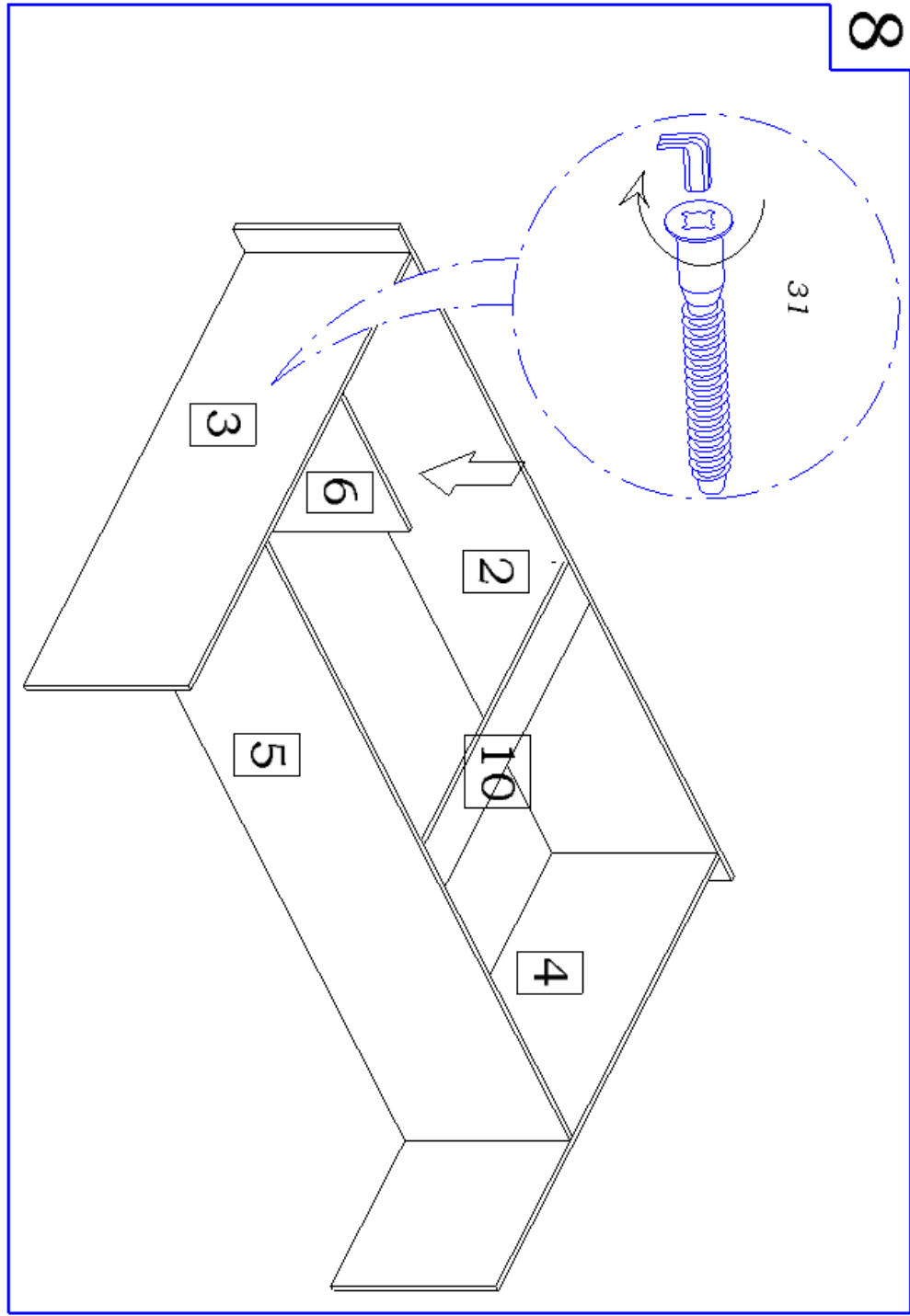

9

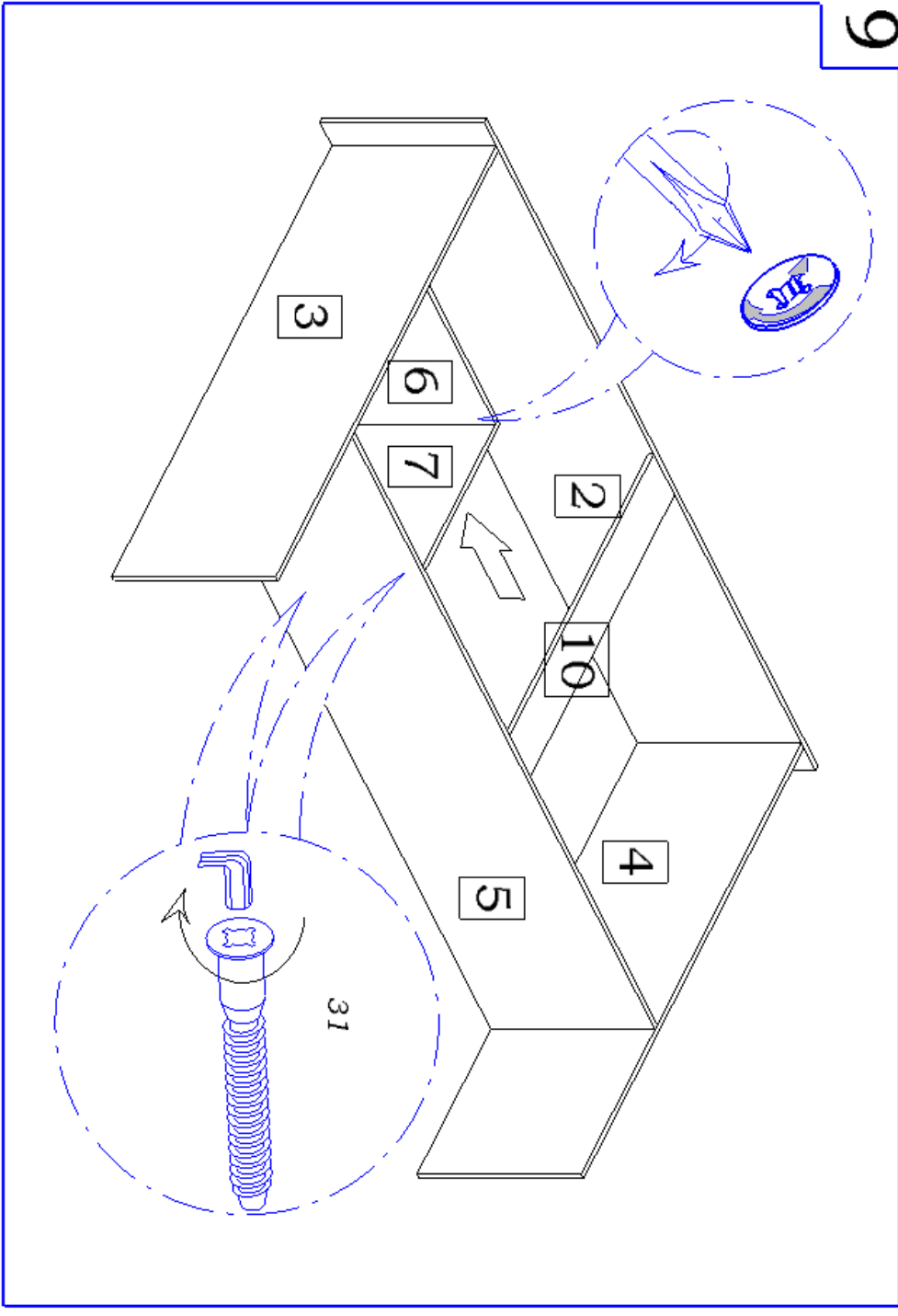

10

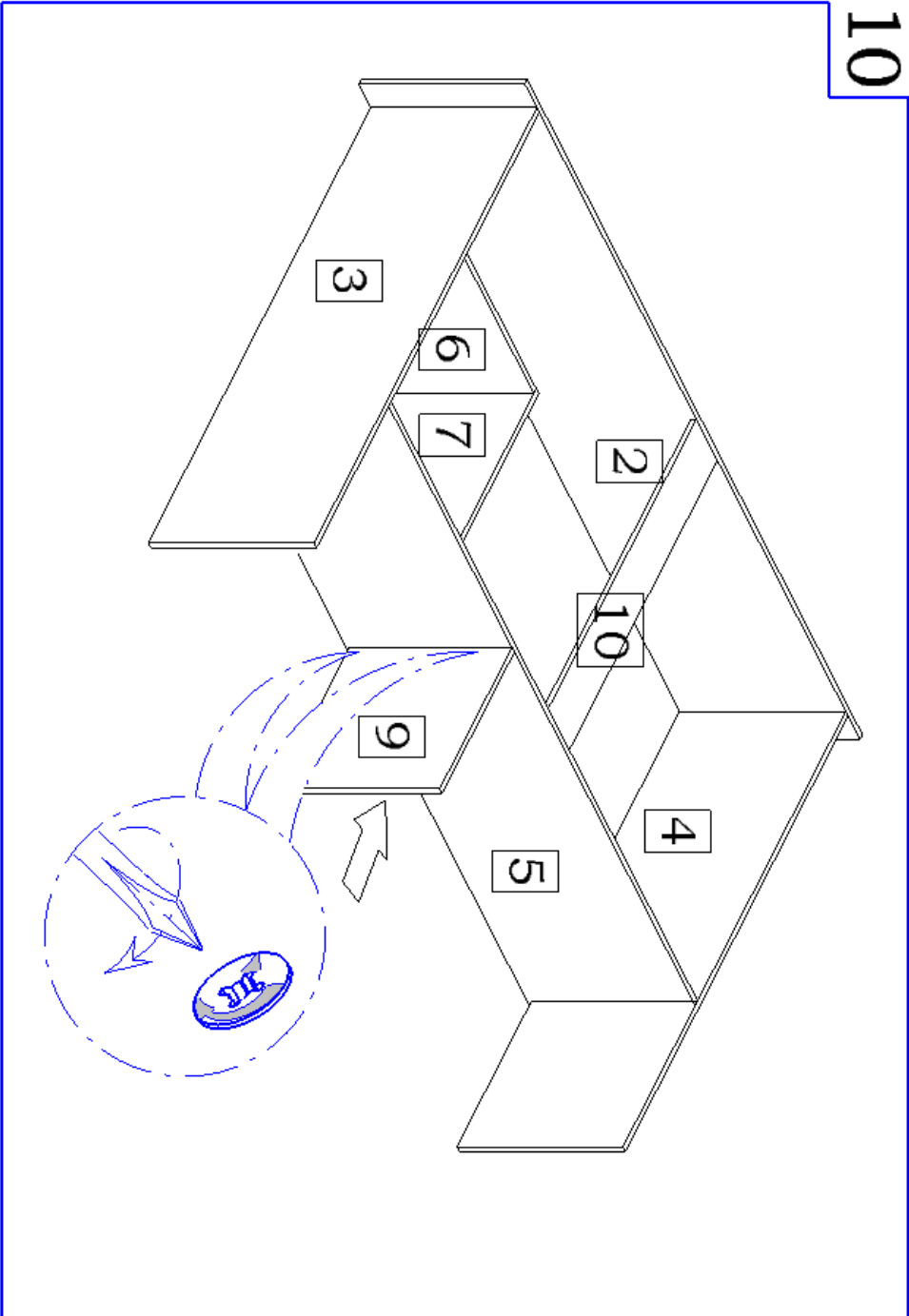

11

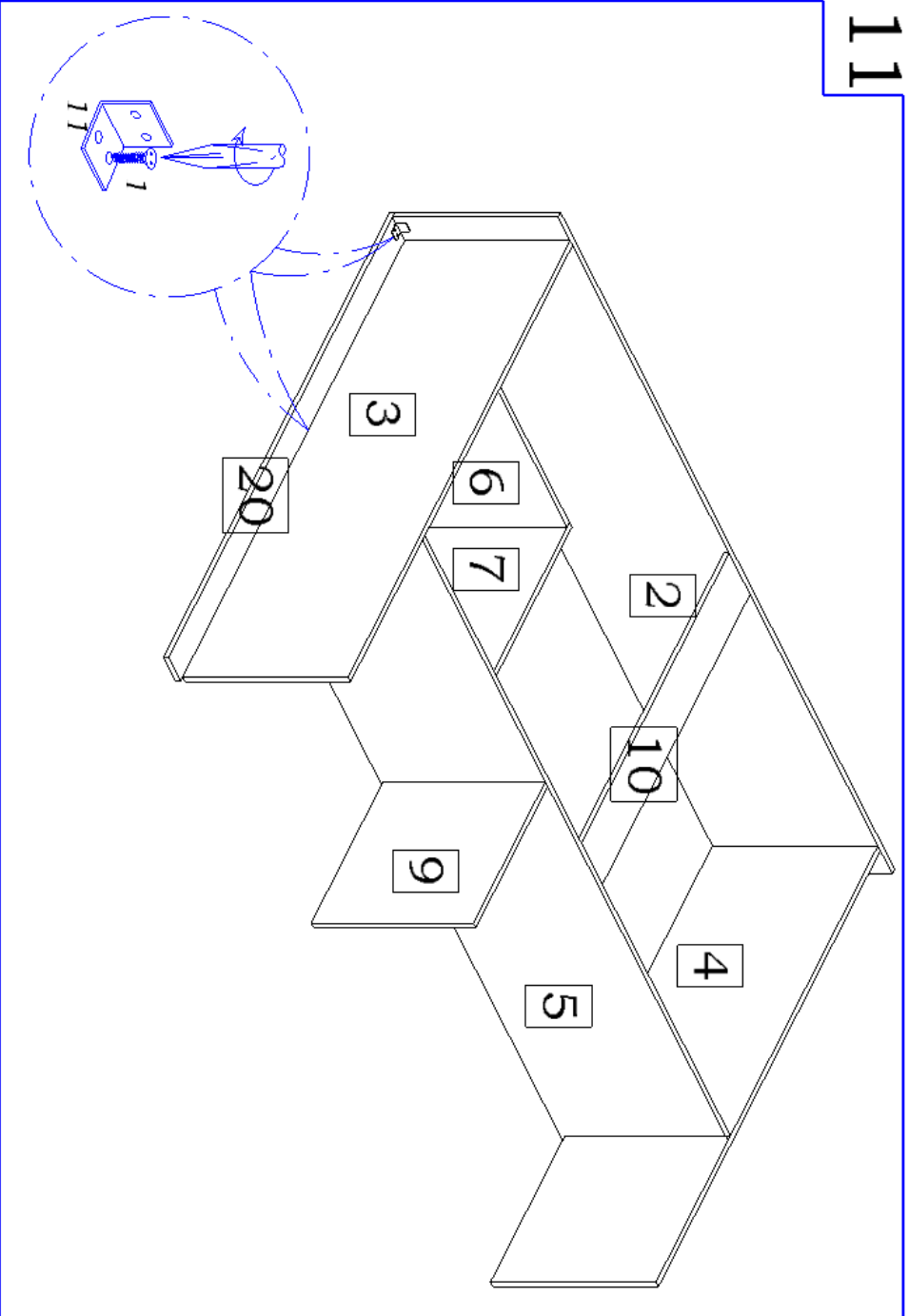

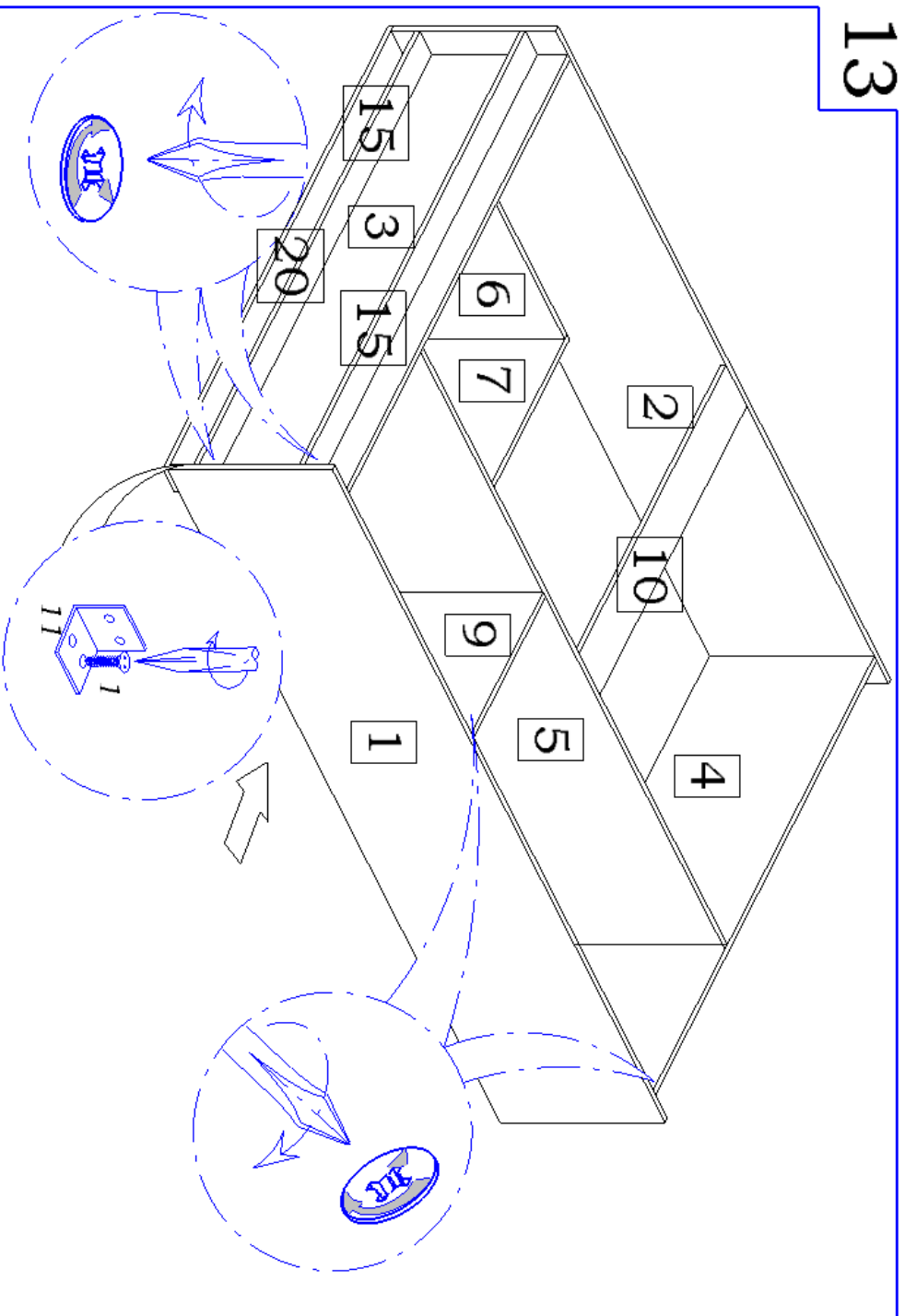
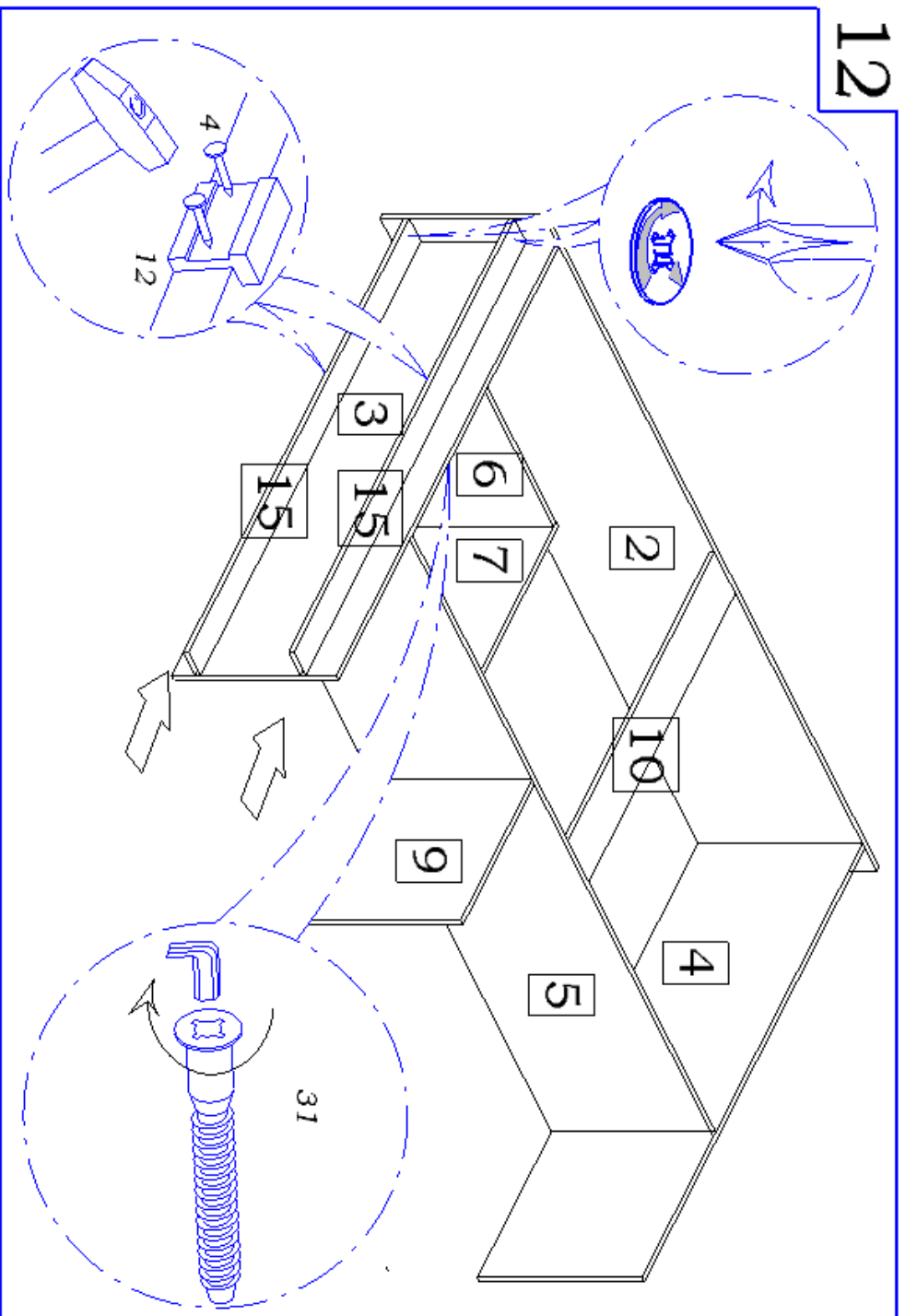

14

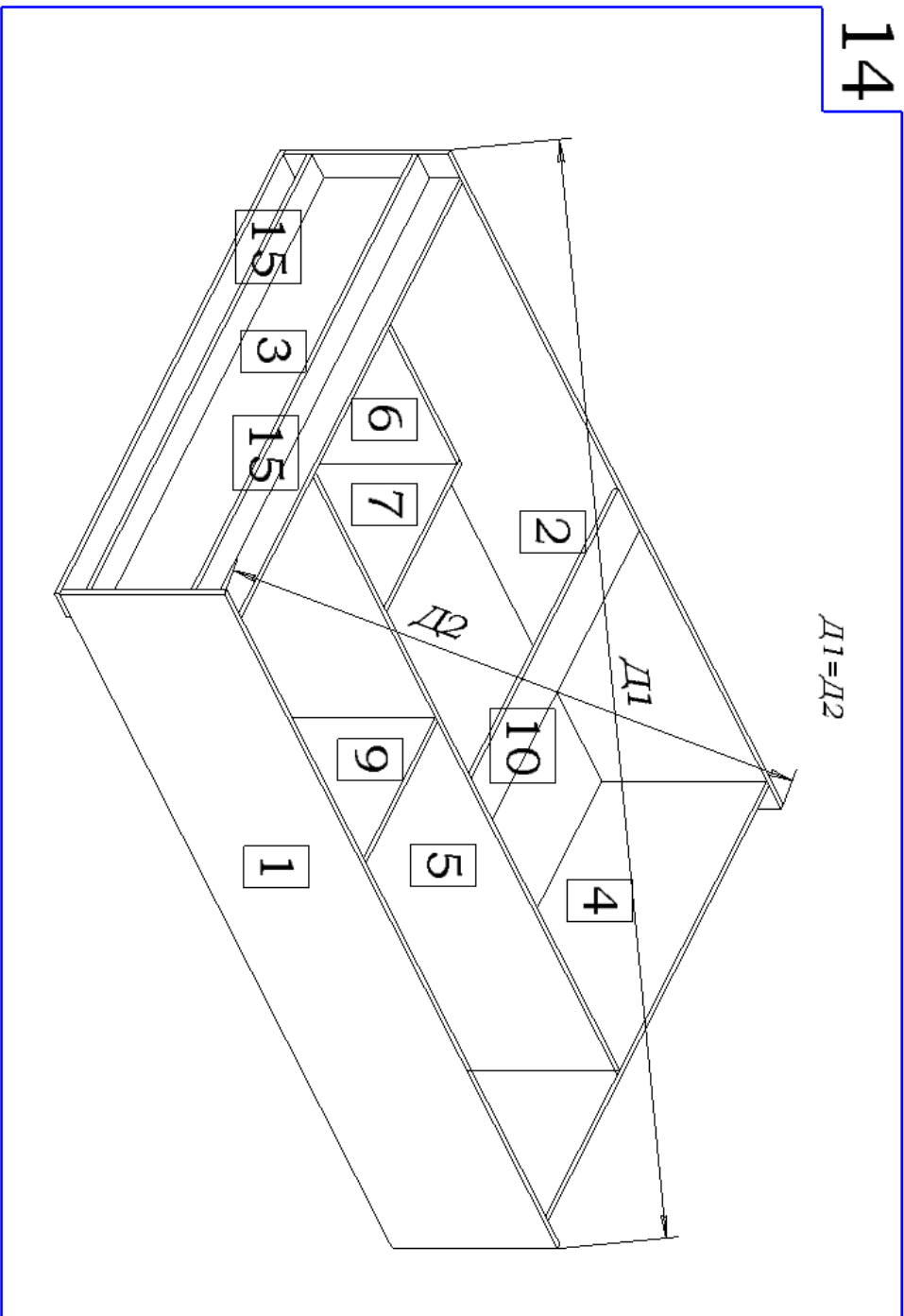

15

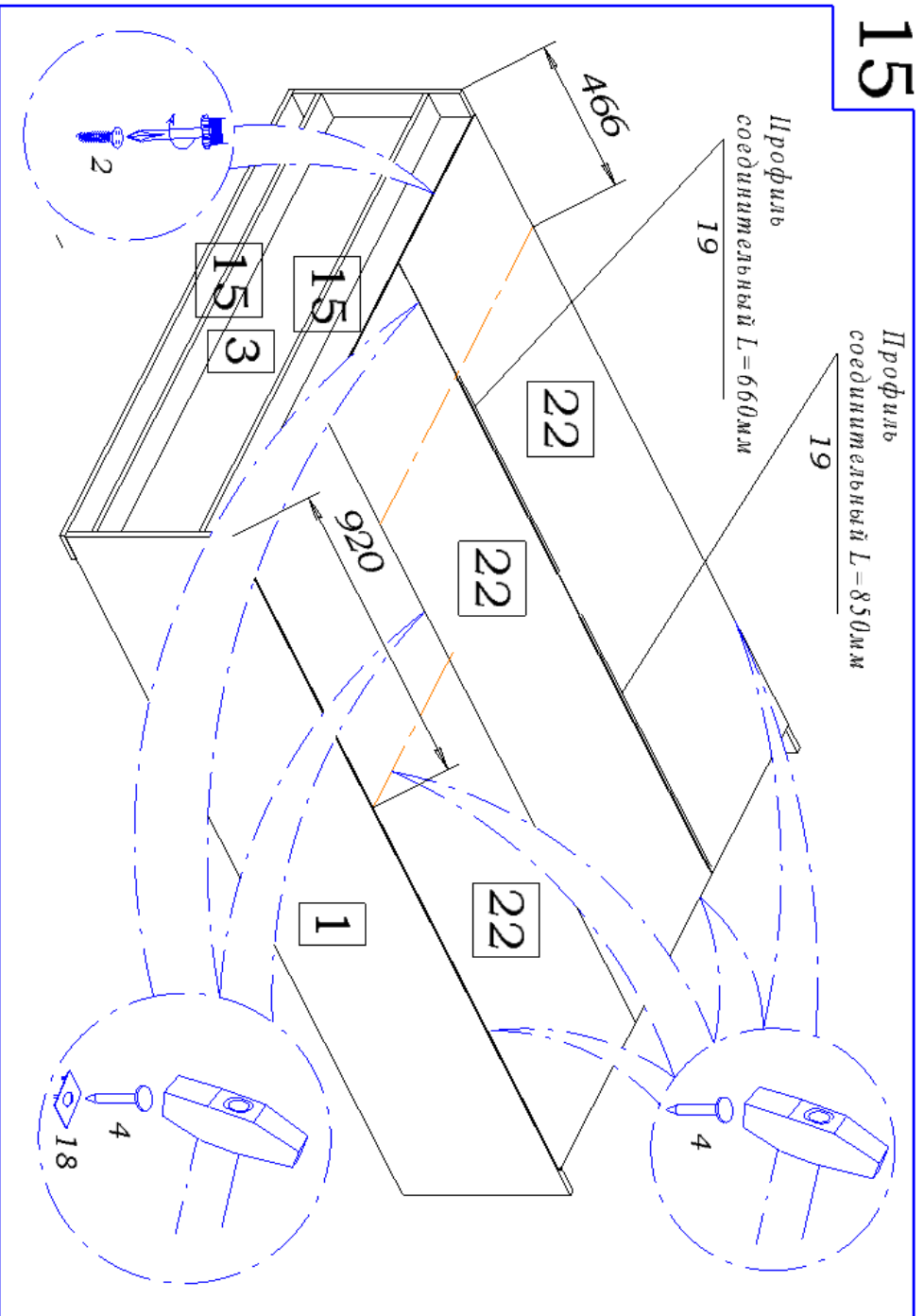

16

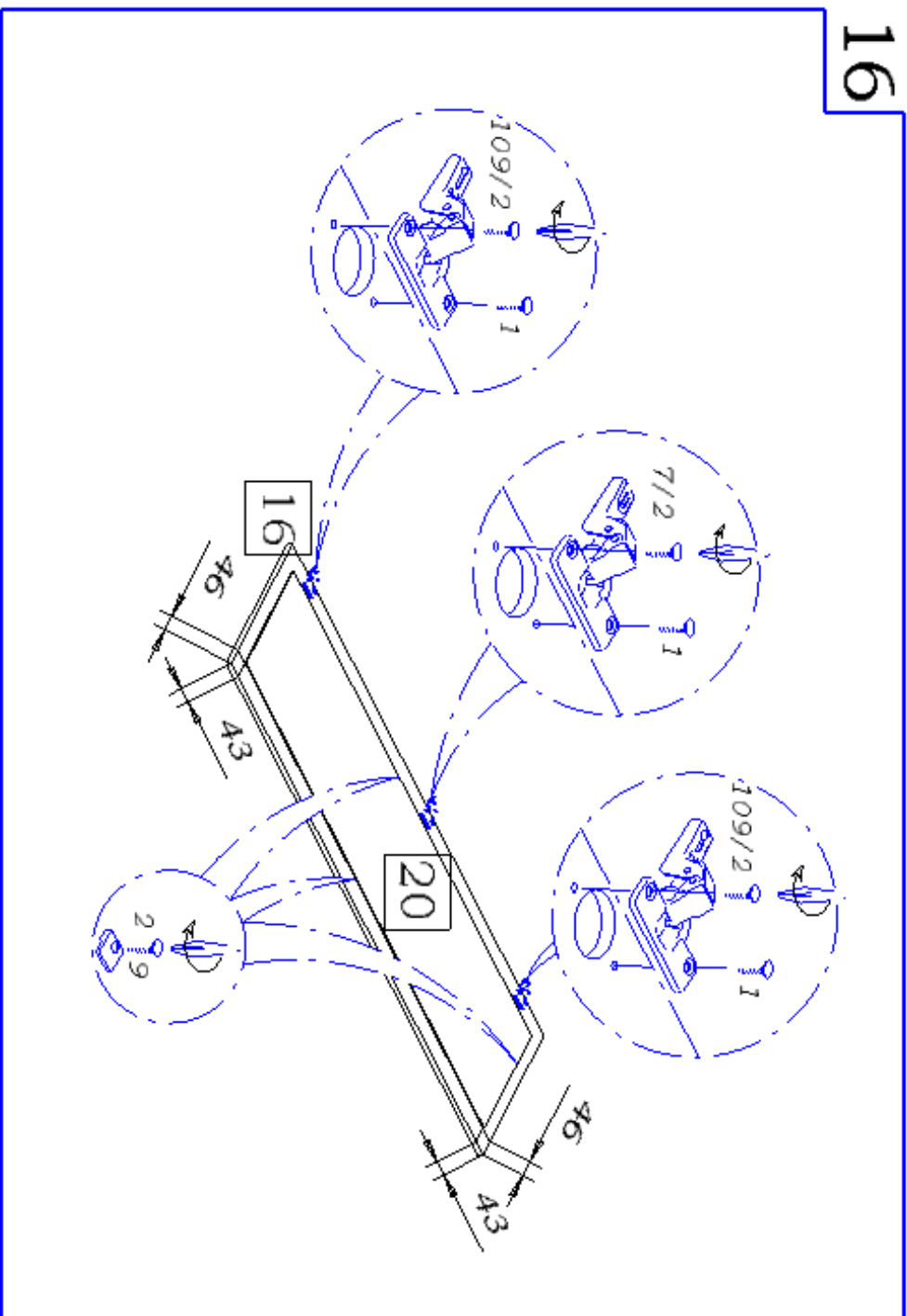

17

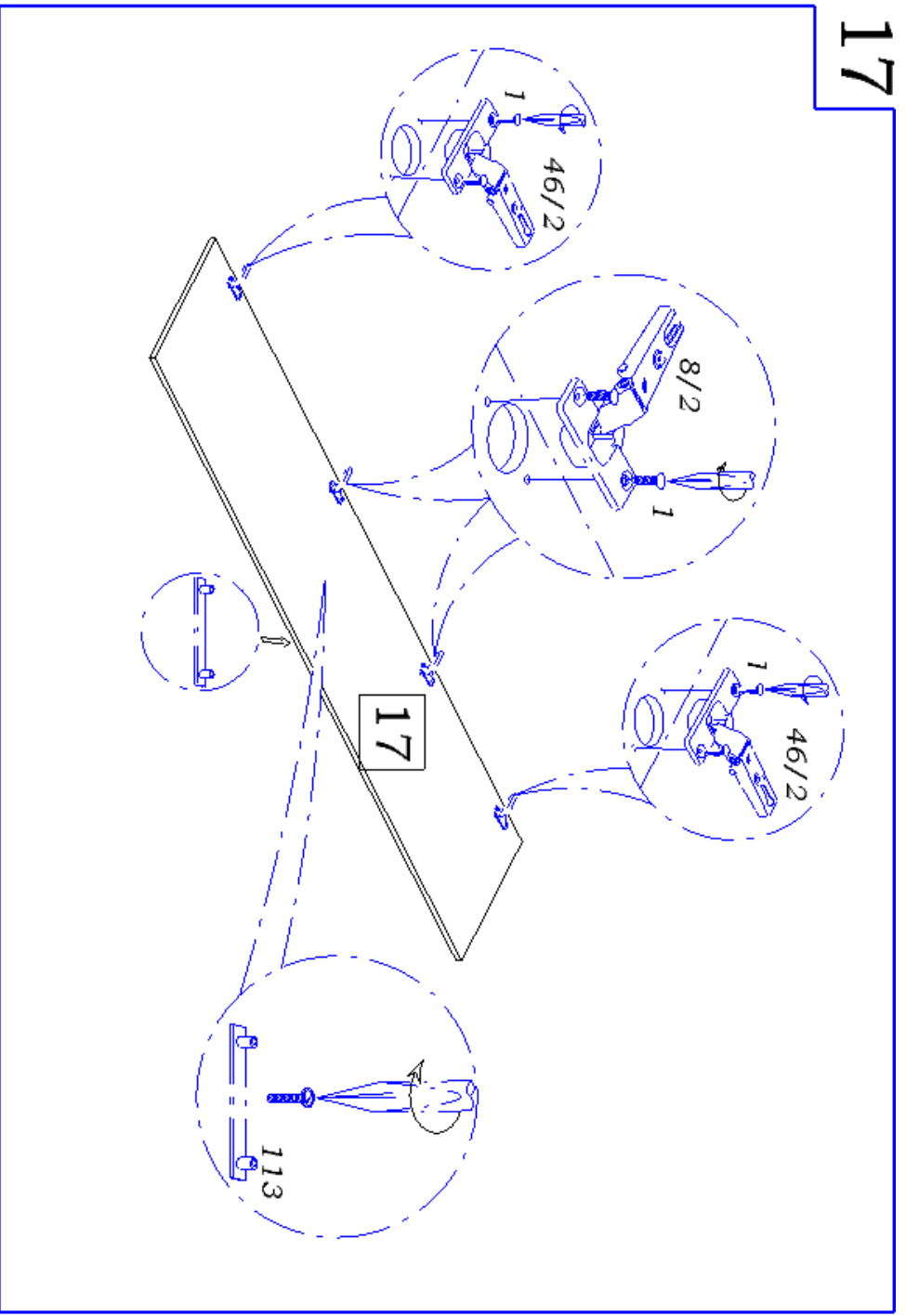

18

Порядок сборки ящика

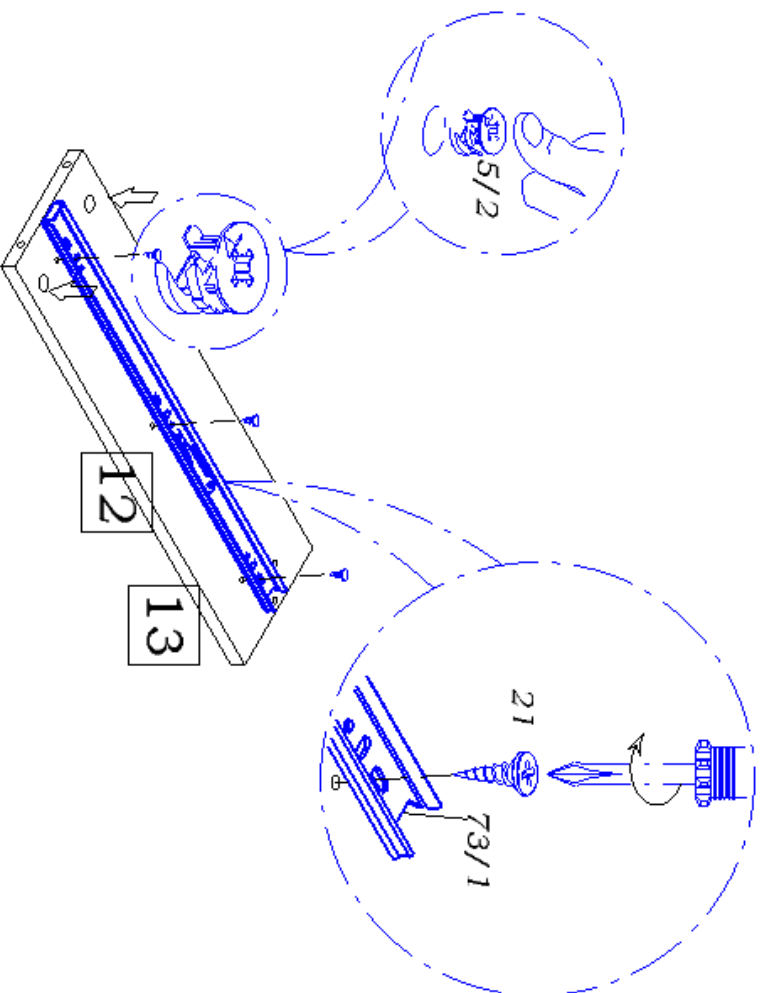

19

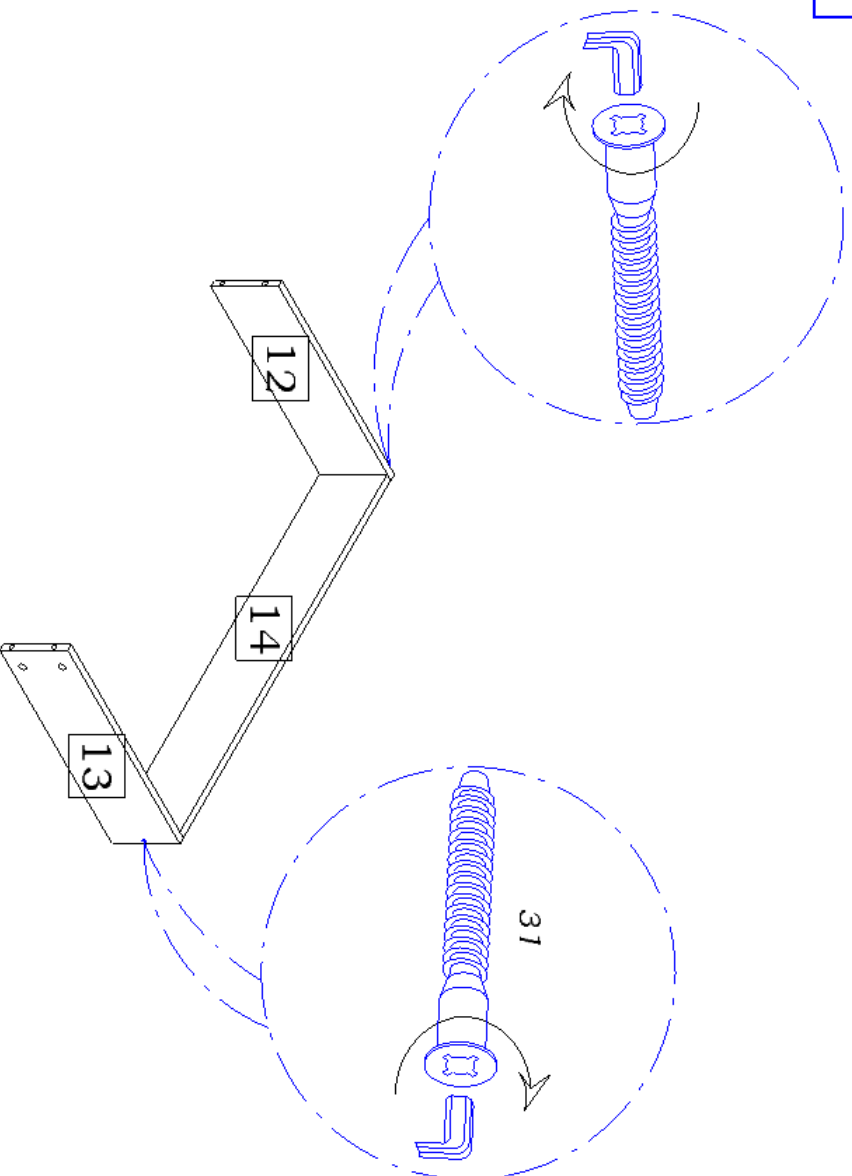

20

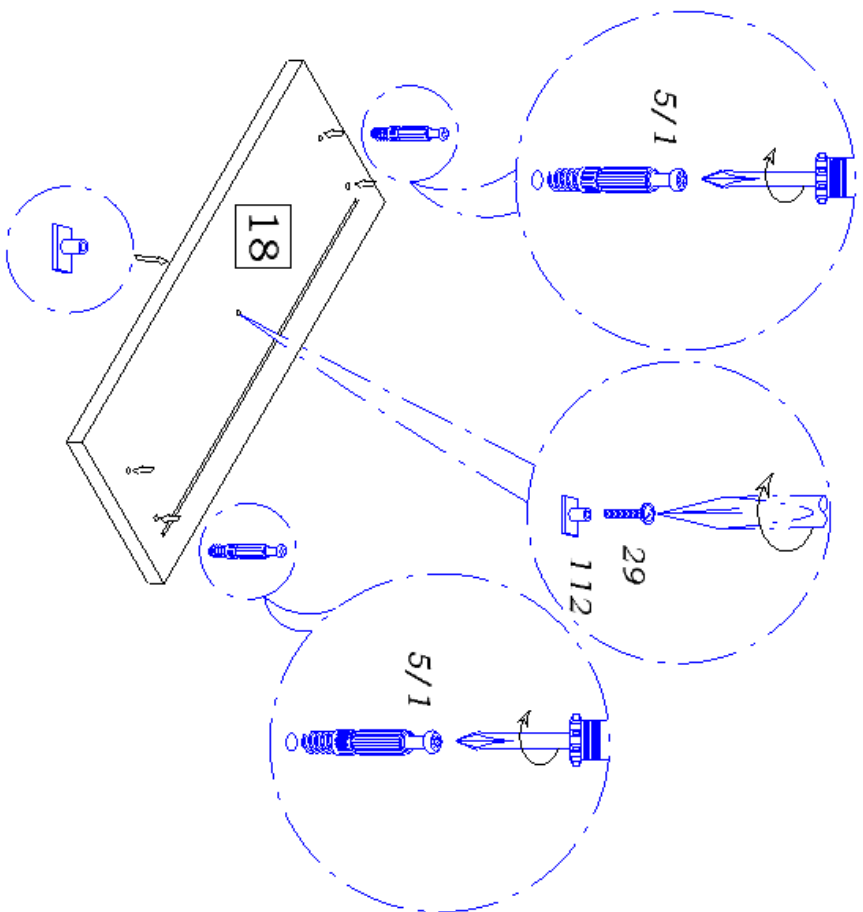

21

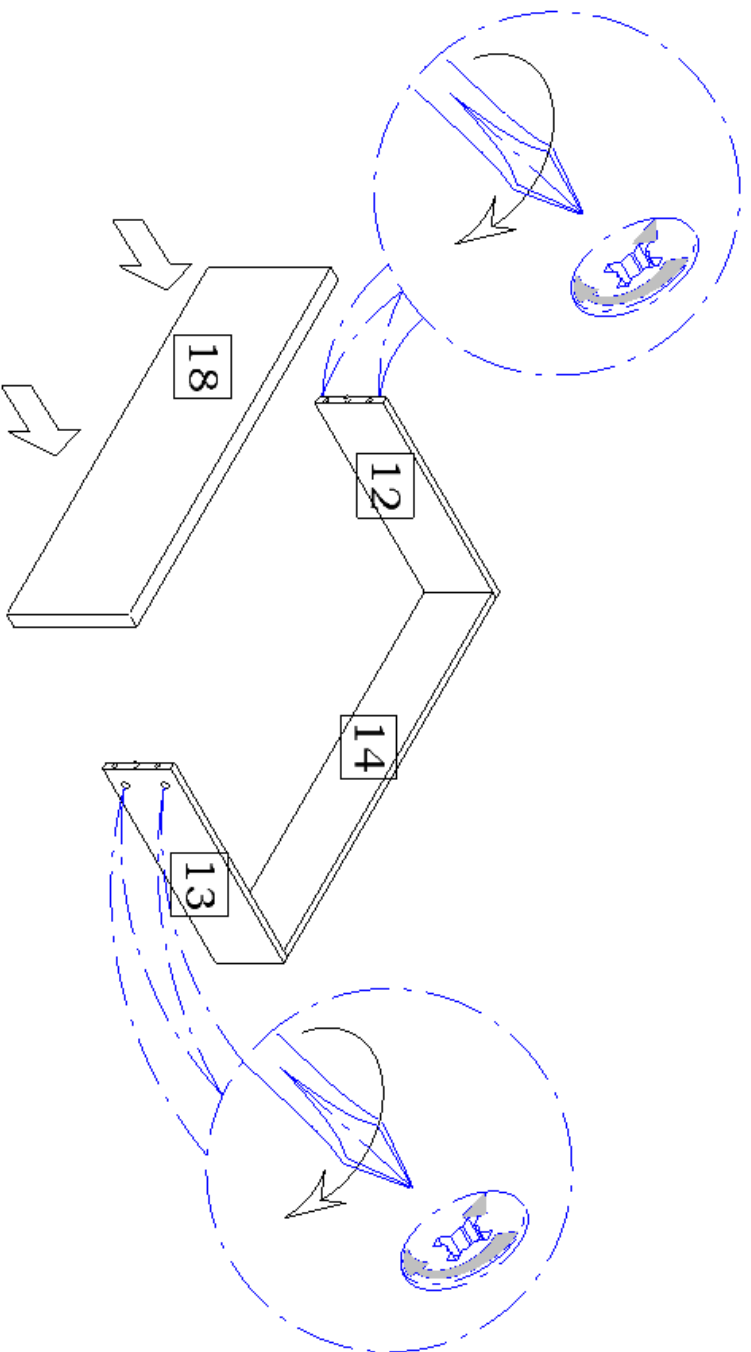

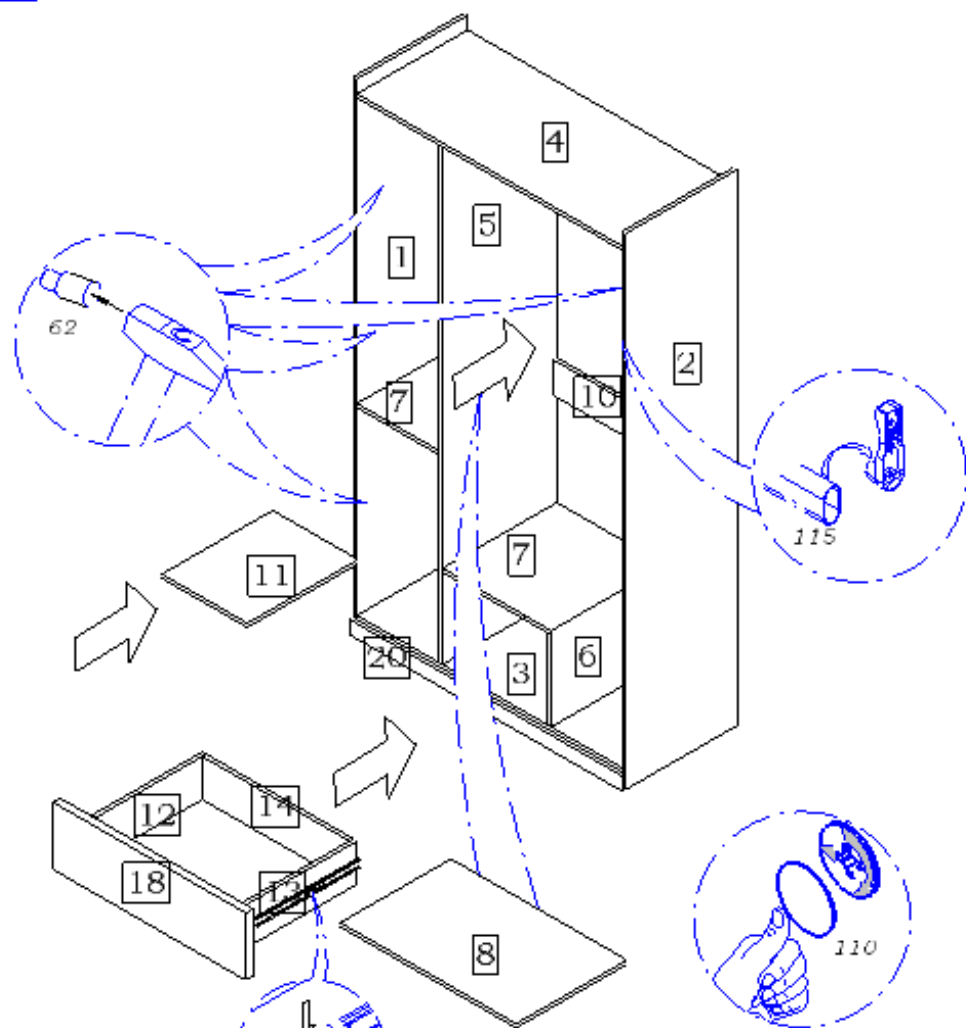

Деблокирующий
рычаг

Нажать на деблокирующий
рычаг и вставить
внутренние направляющие
во внешние, задвинув
ящик до фиксации
деблокирующим рычагом

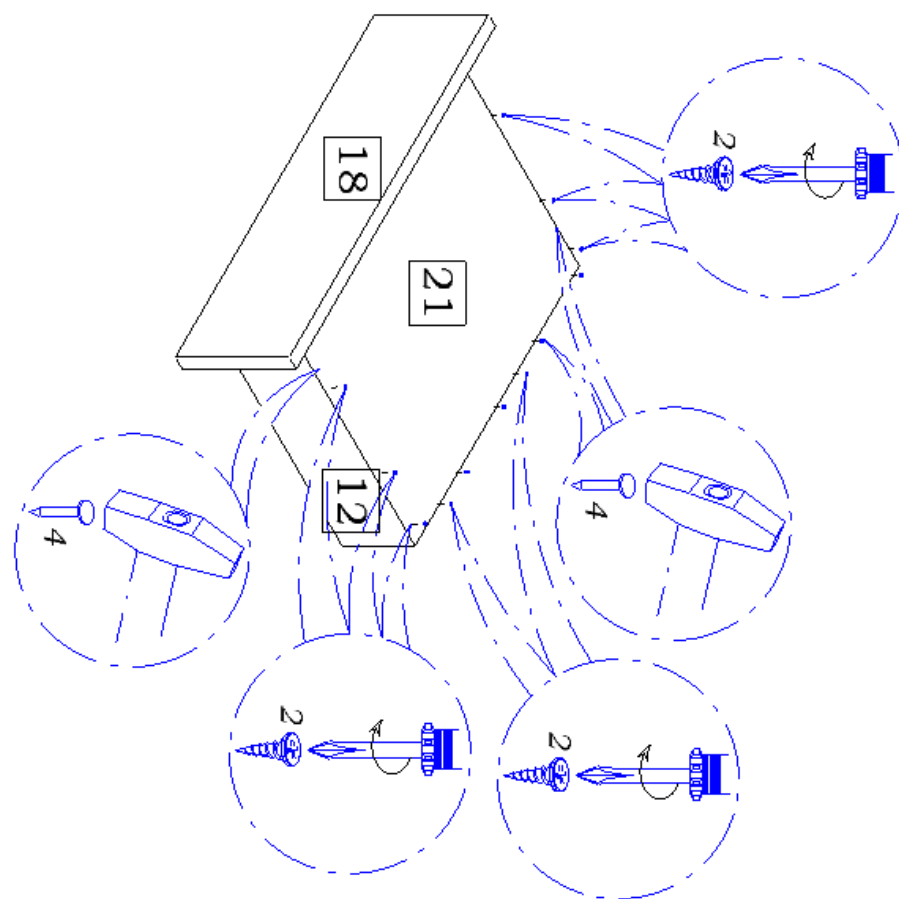

24

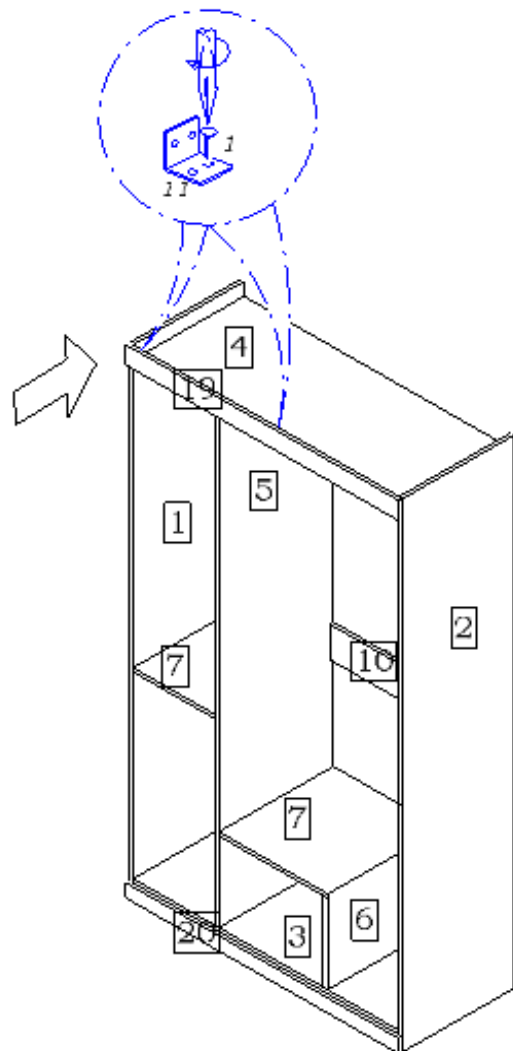

25

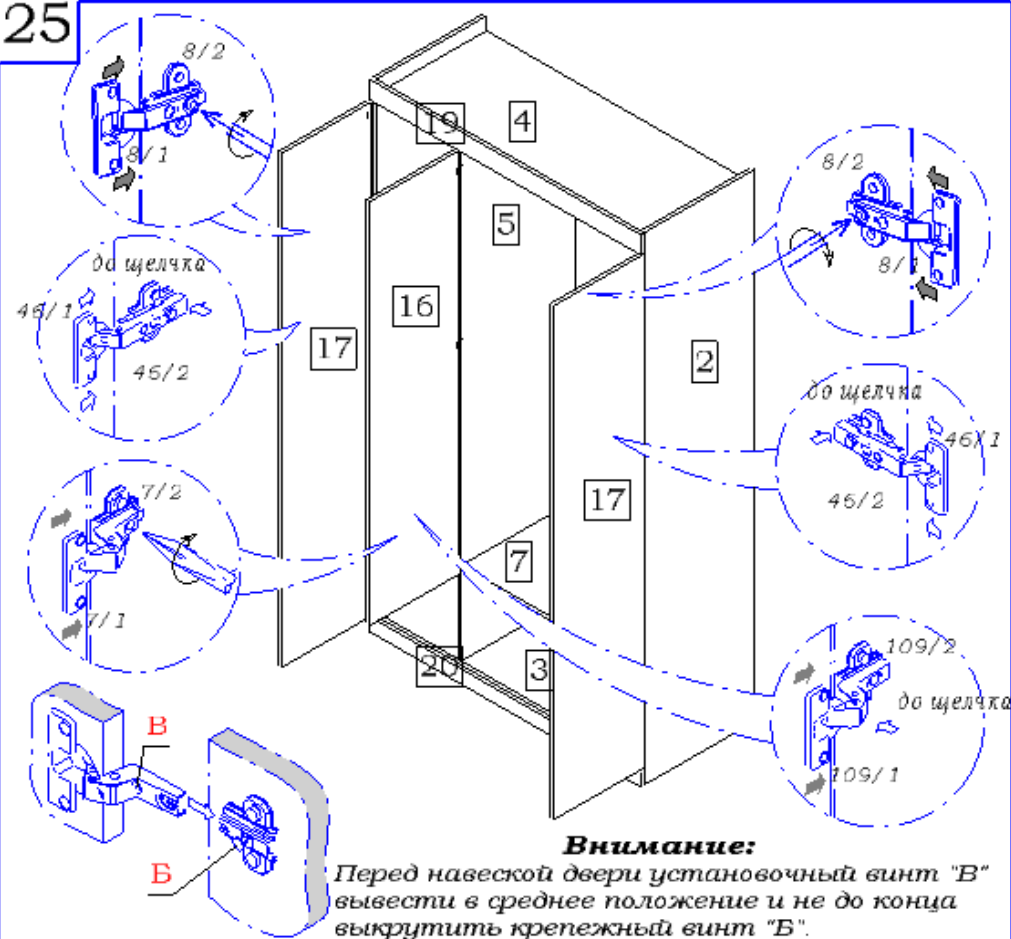
**Внимание:**

Перед навеской двери установочный винт "В" вывести в среднее положение и не до конца выкрутить крепежный винт "Б".

Регулировка зазоров и положения дверей**а) Регулирование наложения по высоте**

Отпустив винты "А", произвести регулировку наложения двери. После этого винты "А" снова затянуть.

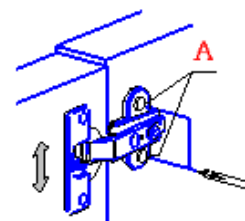
**б) Регулирование глубины**

Регулировочный винт "Б" повернуть по или против часовой стрелки, регулируя расстояние между дверью и кромкой стенки горизонтальной

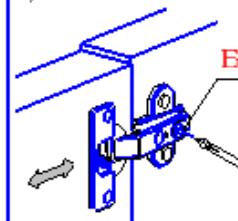
**в) Регулирование бокового наложения**

Установочный винт "В" повернуть по или против часовой стрелки, наложение двери соответственно увеличится или уменьшится.

