



Гост 16371-2014

Инструкция по сборке

Шкаф для платья и белья ШР-4

Спальня «Кантри»

1640x516x2130

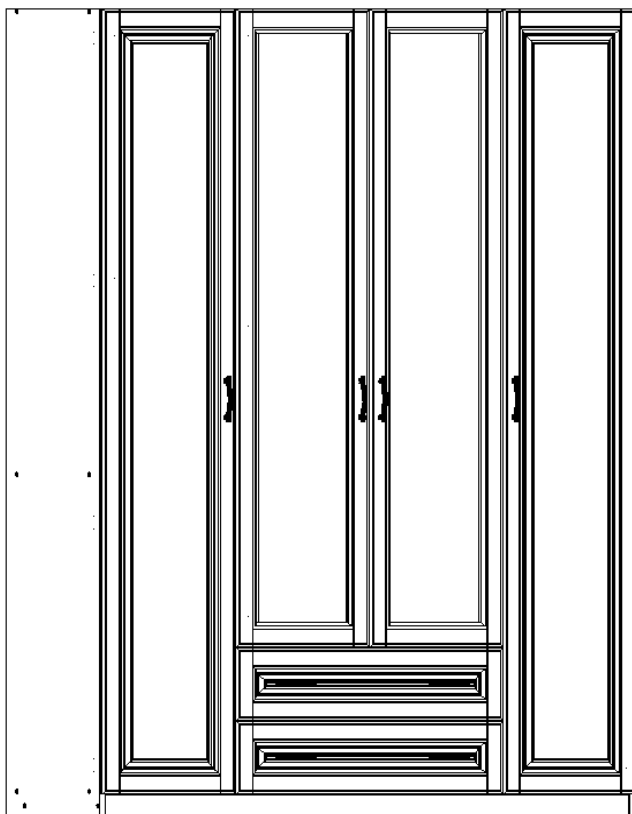

г. Брянск

Схема монтажа

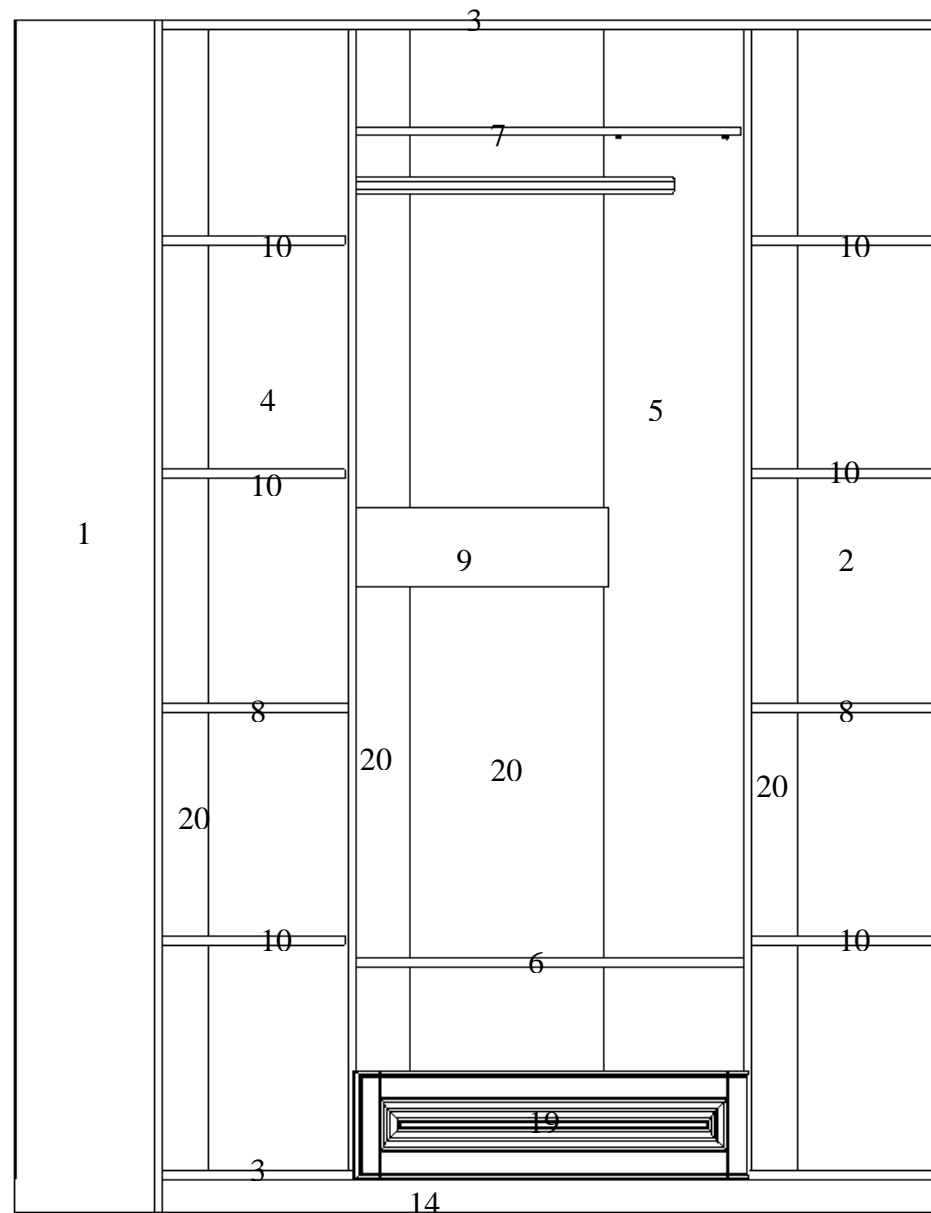

Фасад шкафа с зеркалом

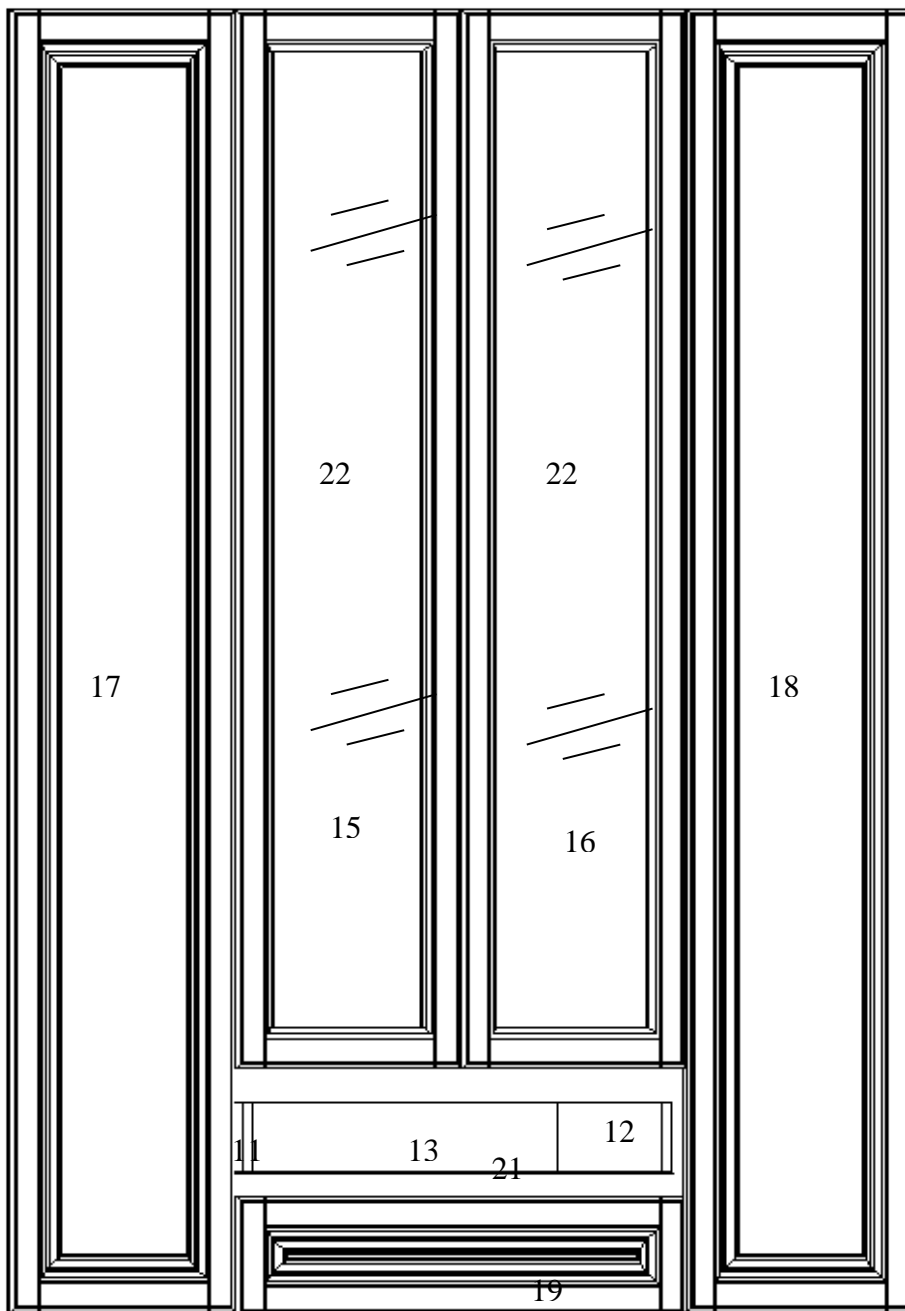

Спецификация деталей

№	Наименование детали	Размеры		Ко-во
1	Боковина левая	2124	500	1
2	Боковина правая	2124	500	1
3	Стенка горизонтальная	1608	500	2
4	Перегородка левая	2032	500	1
5	Перегородка правая	2032	500	1
6	Полка основная большая	804	500	1
7	Полка шляпная	802	494	1
8	Полка основная малая	386	500	2
9	Ребро жесткости	804	140	1
10	Полка вкладная	490	384	6
11	Боковина ящика левая	350	110	2
12	Боковина ящика правая	350	110	2
13	Задняя стенка ящика	747	110	2
14	Цоколь	1608	60	2
15	Дверь средняя прорезная с зеркалом левая	1675	407	1
16	Дверь средняя прорезная с зеркалом правая	1675	407	1
17	Дверь левая	2060	407	1
18	Дверь правая	2060	407	1
19	Накладка ящика	817	190	2
20	Задняя стенка	2060	408	4
21	Дно ящика	777	355	2
22	Зеркало	1585	315	2

Ведомость фурнитуры

1	Шуруп 4x16	шт	64	
2	Шуруп 3,5x20	шт	78	
4	Гвозди 2x20	шт	178	
5/1	Стяжка эксцентриковая	шт	8	
5/2	Шток стяжки эксцентриковой	шт	8	
7	Петля 4х шарнирная меб. полувкладная	шт.	6	
8	Петля 4х шарнирная меб. накладная	шт.	8	
9	Кляймер	шт.	28	
12	Подпятник	шт	8	
16	Штангодержатель	шт.	2	
17	Полкодержатель	шт.	28	
18	Скрепка мебельная	шт.	44	
19	Профиль соединительный для ДВП L=2000мм	шт.	1	

21	Шуруп 3,5x16	шт	24	
31	Евровинт 6,3x50	шт	42	
33	Ключ Z-образный для евровинта	шт.	1	
64	Заглушка д/евровинта	шт.	20	
65	Заглушка д/эксцентрика	шт.	8	
66	Ручка С-37 антик	шт.	8	
68	Уголок монтажный в ассортименте	шт.	2	
69	Шуруп 3x12	шт	4	
73	Направляющие шариковые L=350мм	шт.	2	
100	Штанга стационарная L=798мм	шт	1	

Порядок сборки шкафа

Внимание! Сборку производить на полу, застеленном материалом, предотвращающим порчу изделия.

Перед тем как начать сборку шкафа, внимательно прочитайте порядок сборки, рассмотрите схему сборки, разложите детали в соответствии с обозначениями, приведенными, на схеме монтажа.

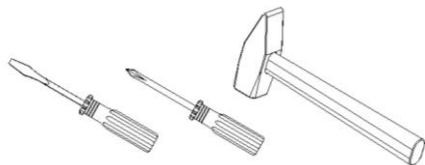

Инструмент для сборки

(в комплект поставки не входит)

Внимание! Перед началом сборки шкафа разделить петли на две части

Для этого отпустить винт 1 и выдвинуть планку

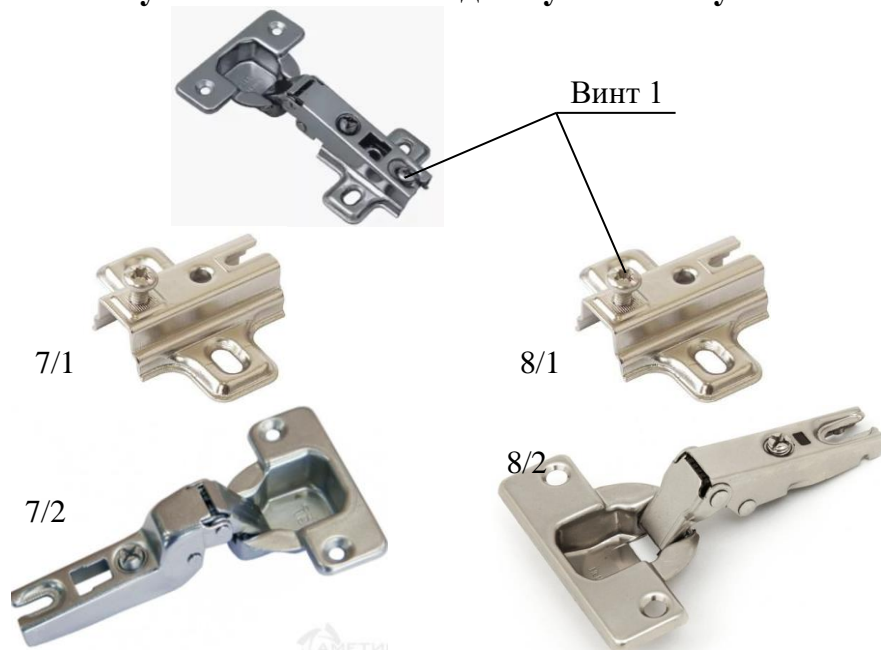

Распаковать шариковые направляющие

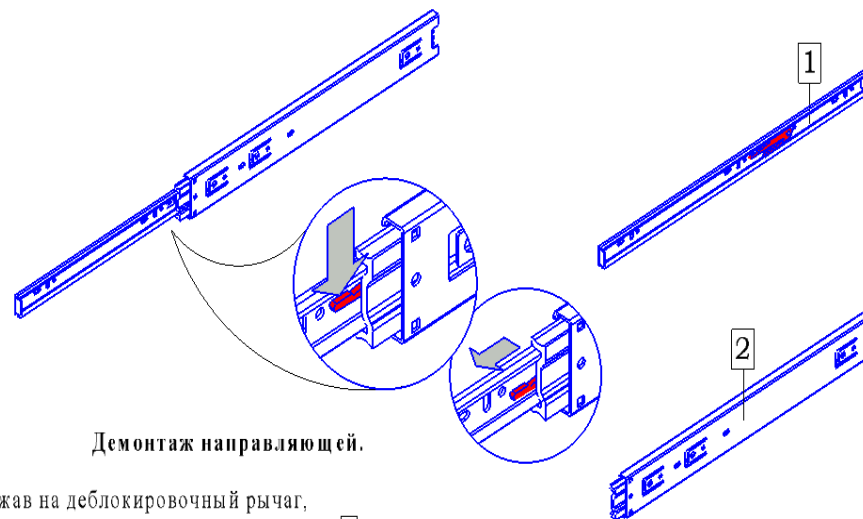

Демонтаж направляющей.

Нажав на деблокировочный рычаг, потяните на себя выдвижной элемент 1 направляющей до полного разъединения с частью 2.

1

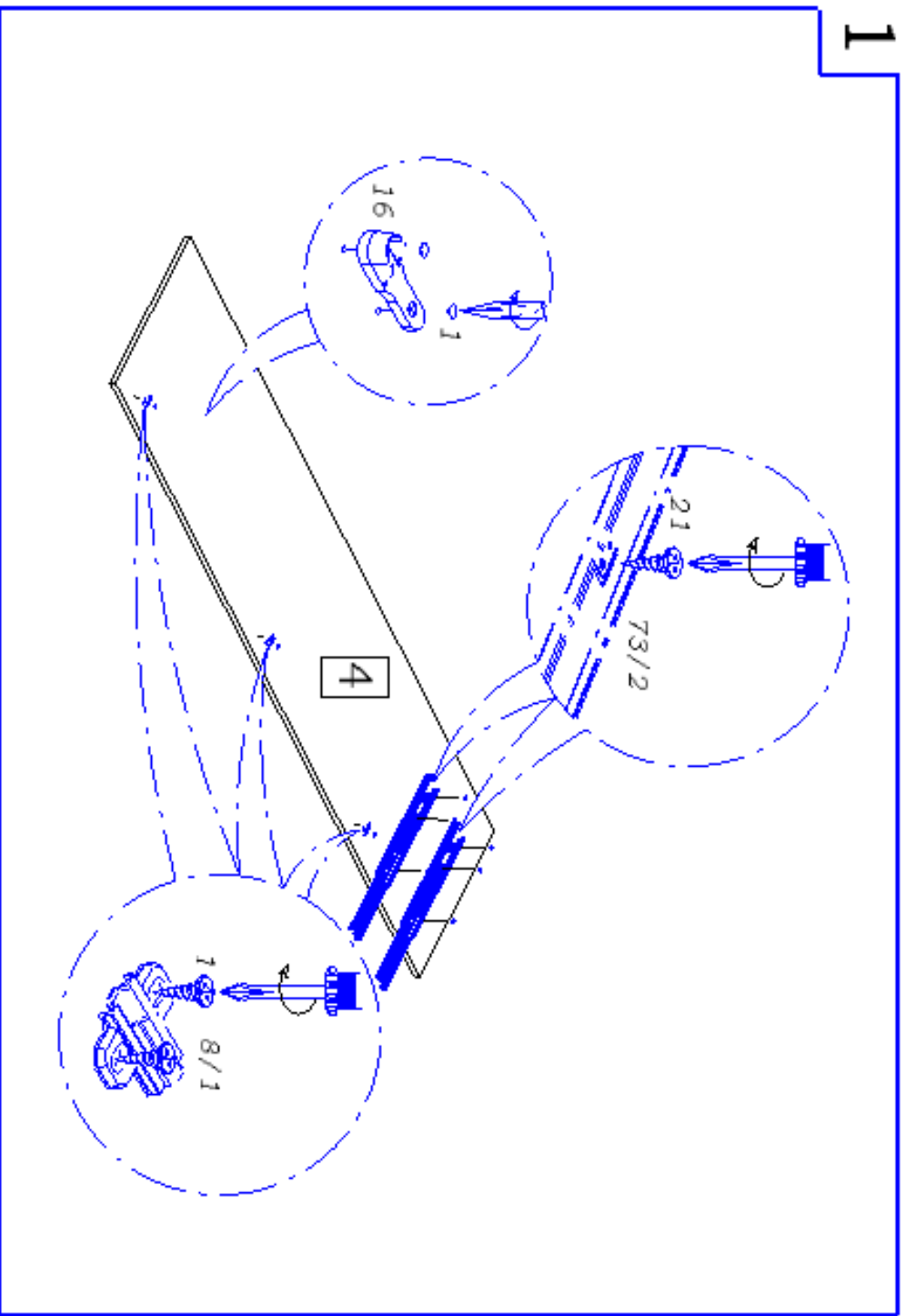

2

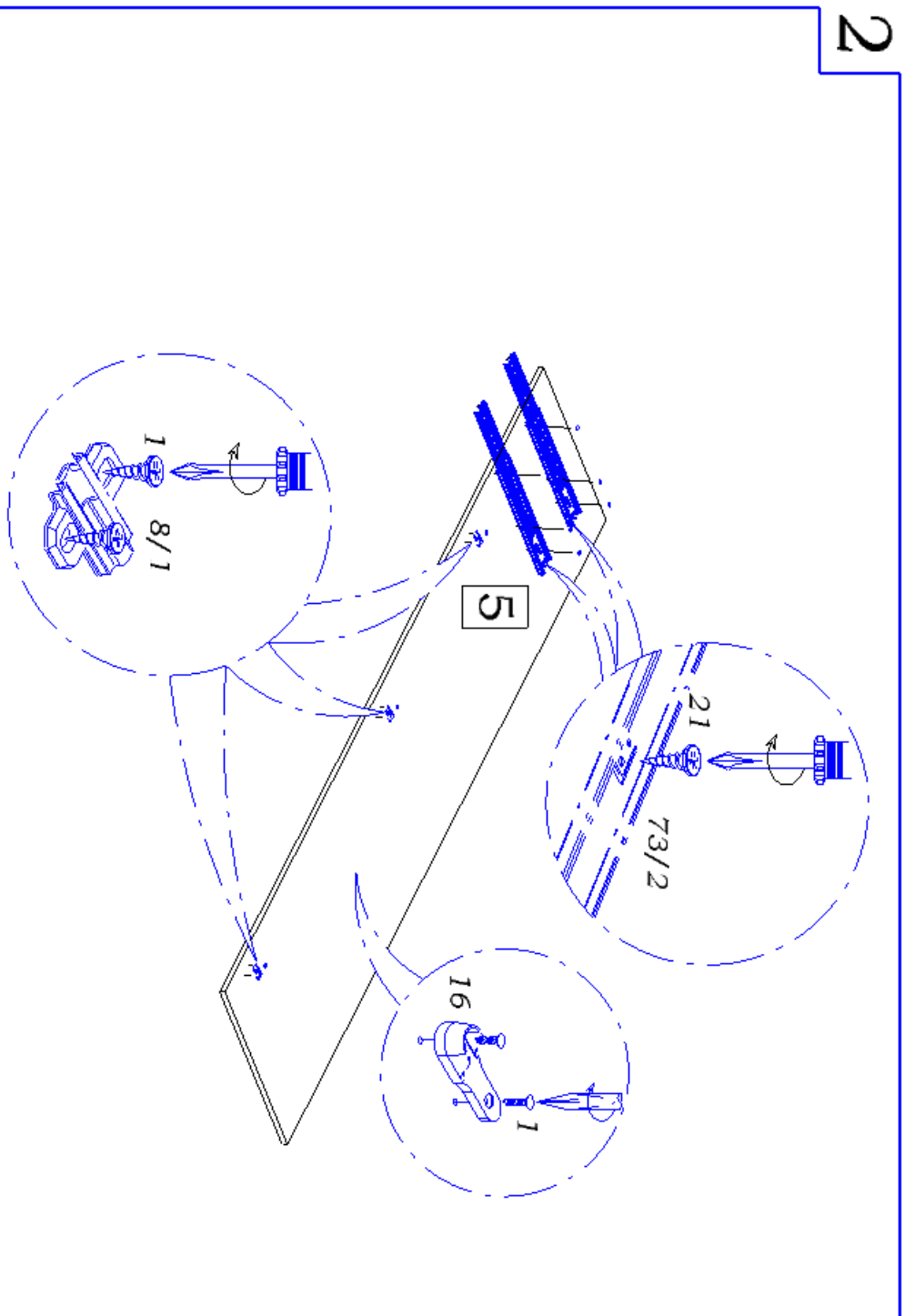

3

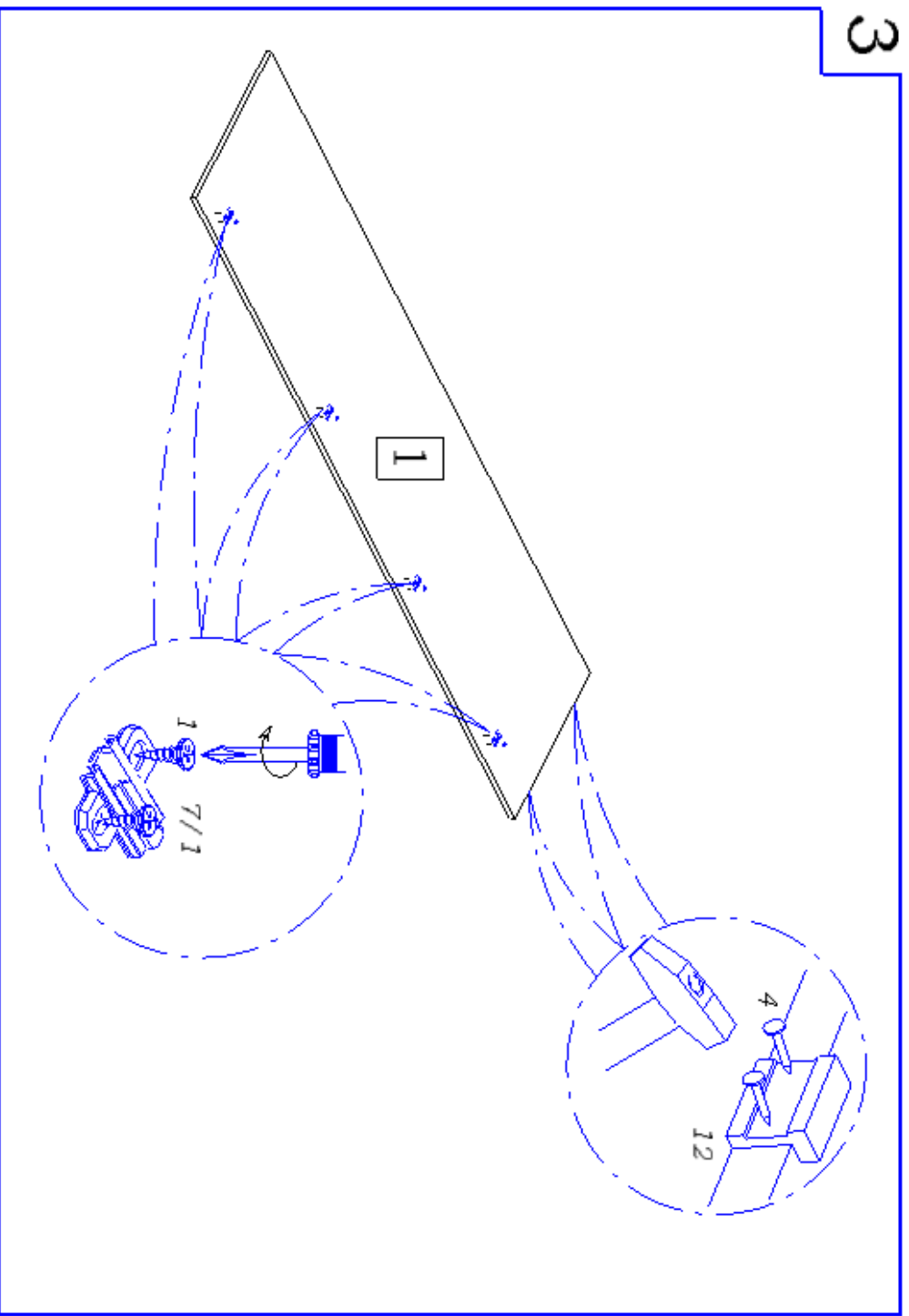

4

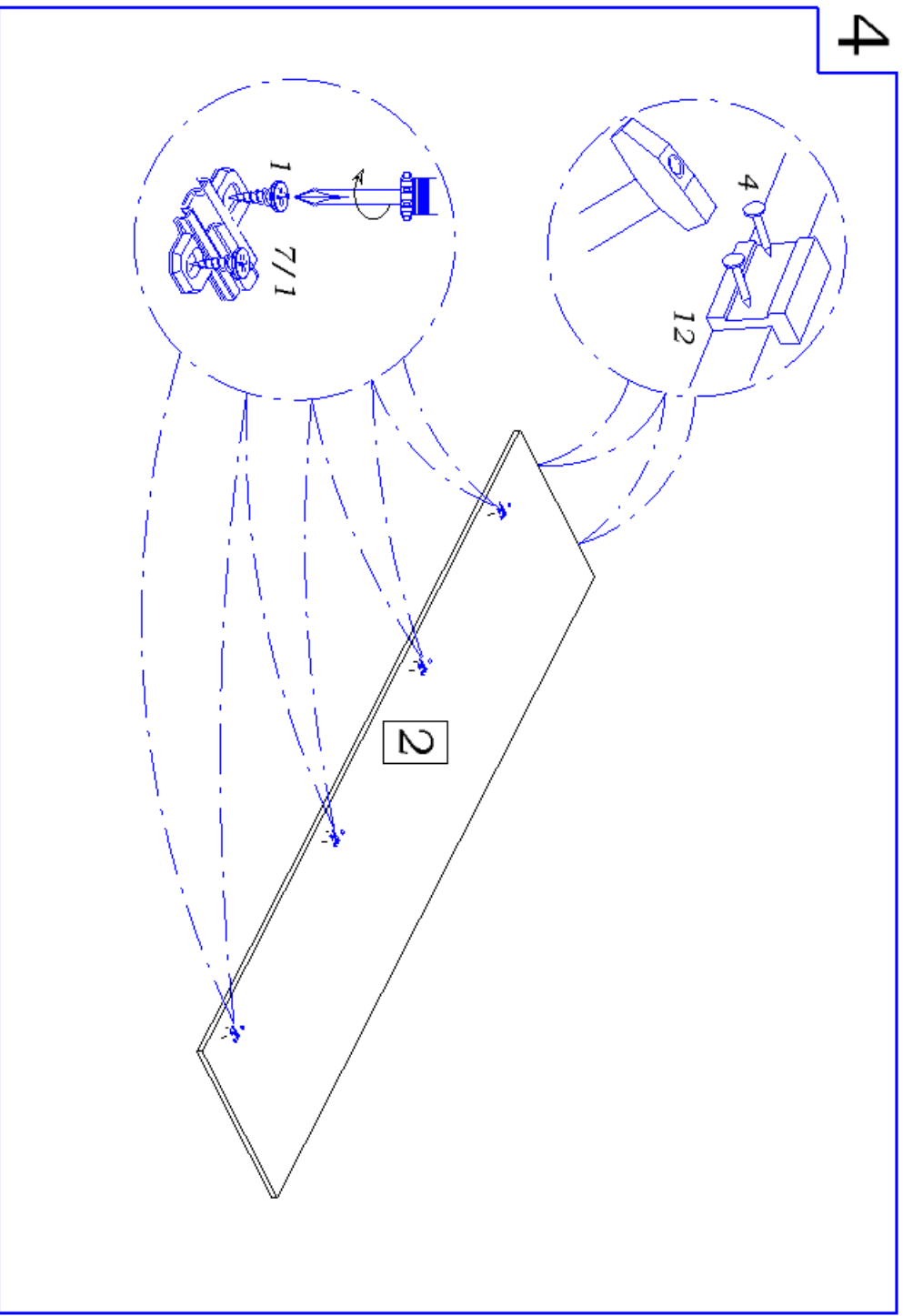

5

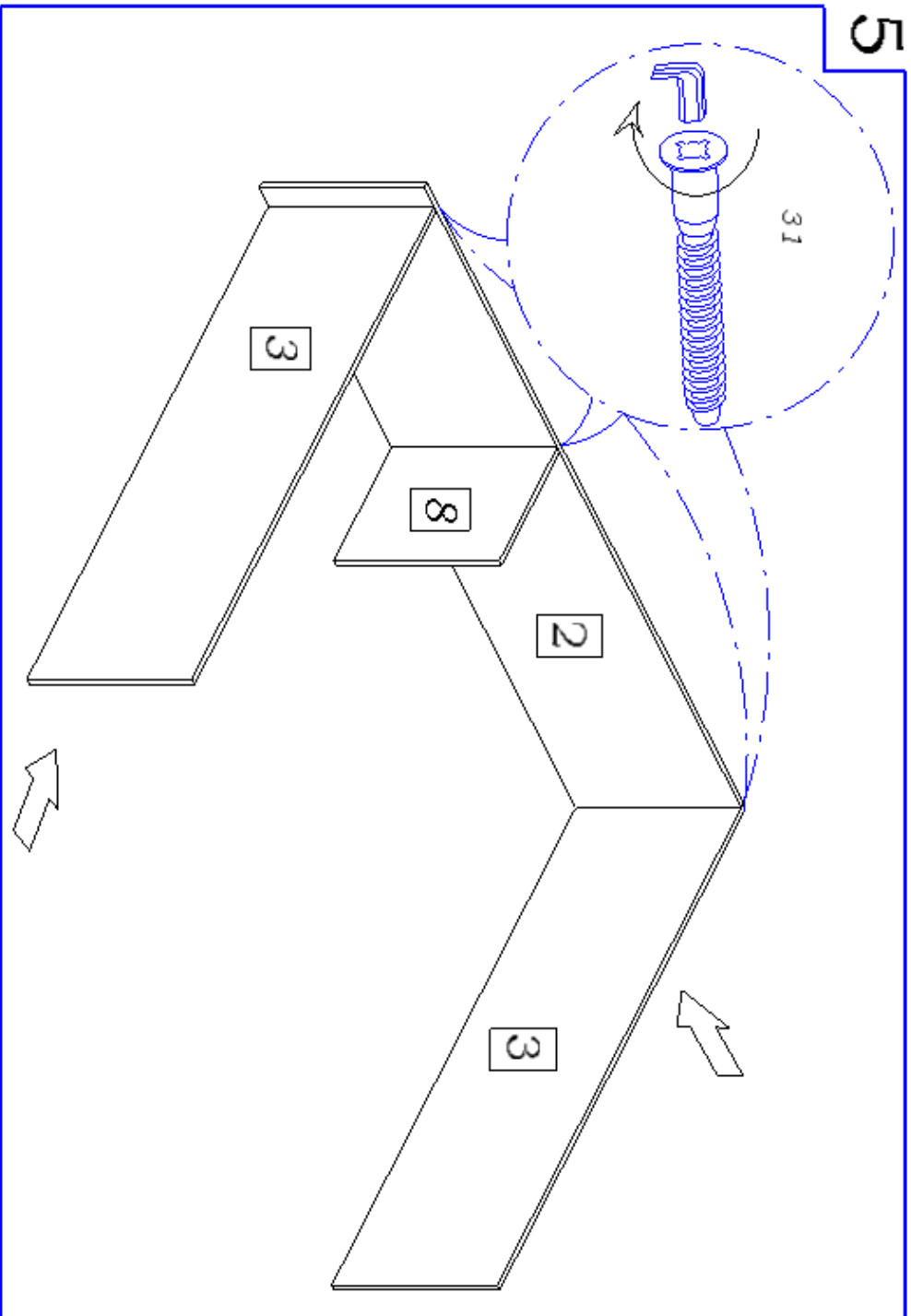

6

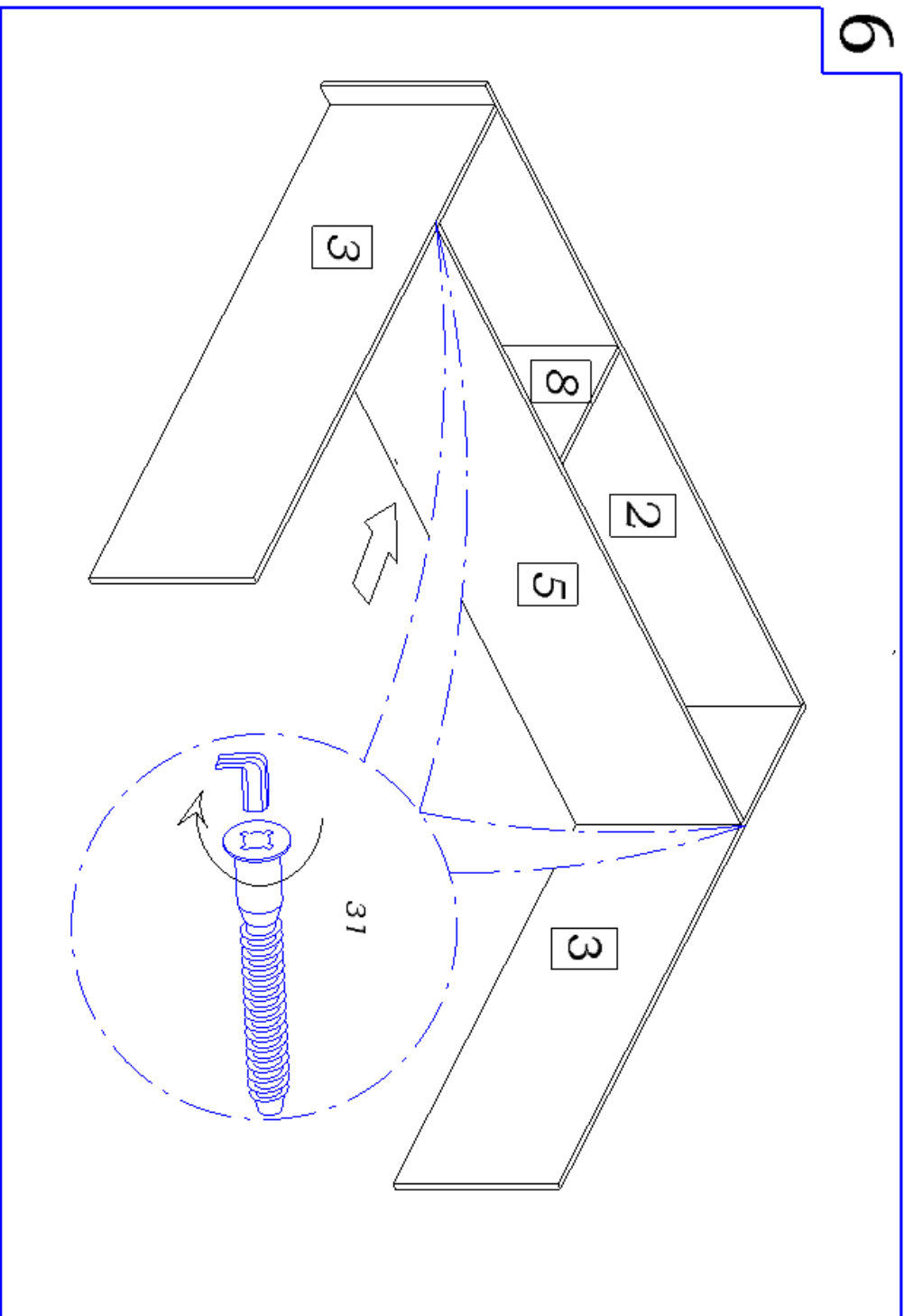

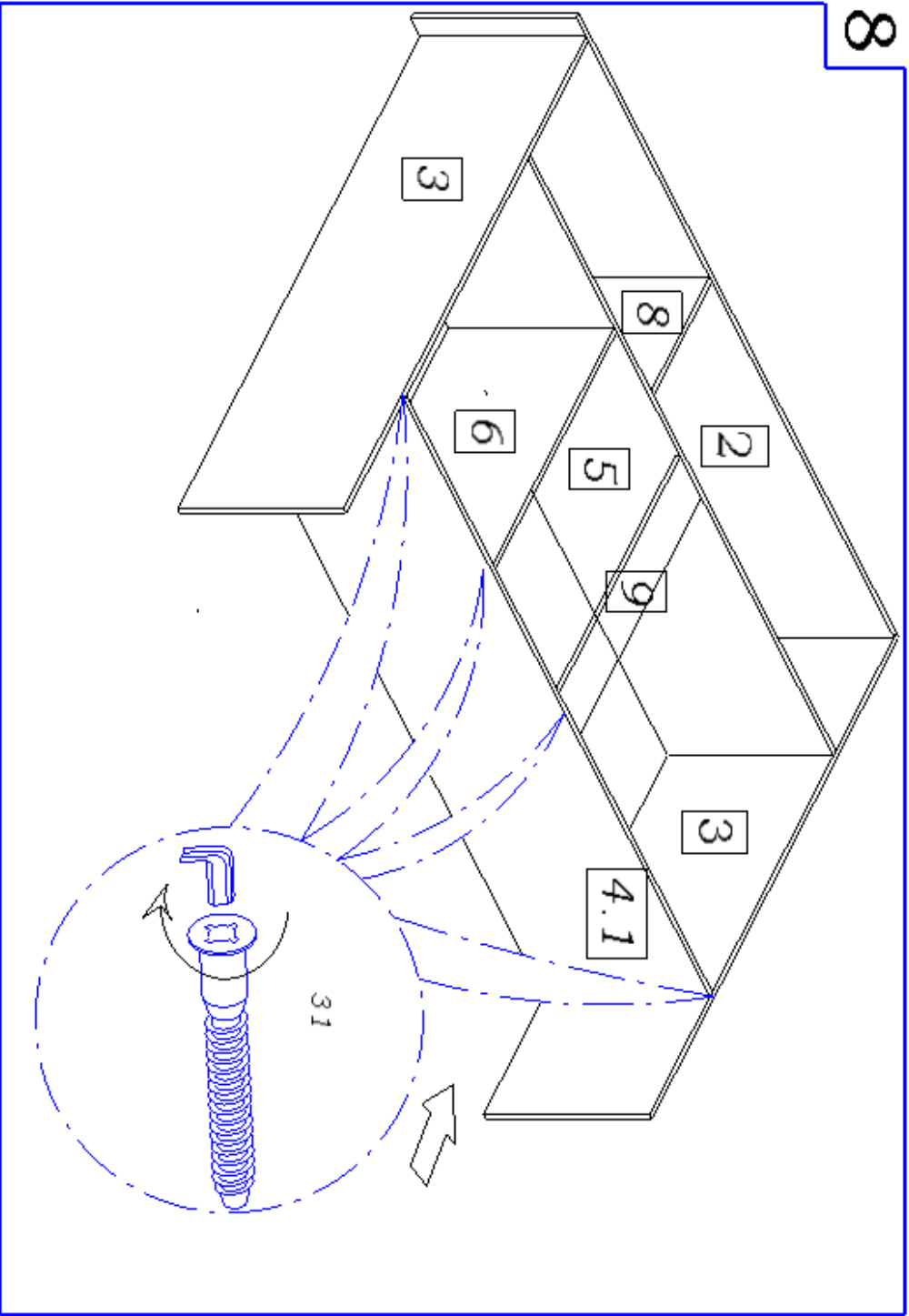
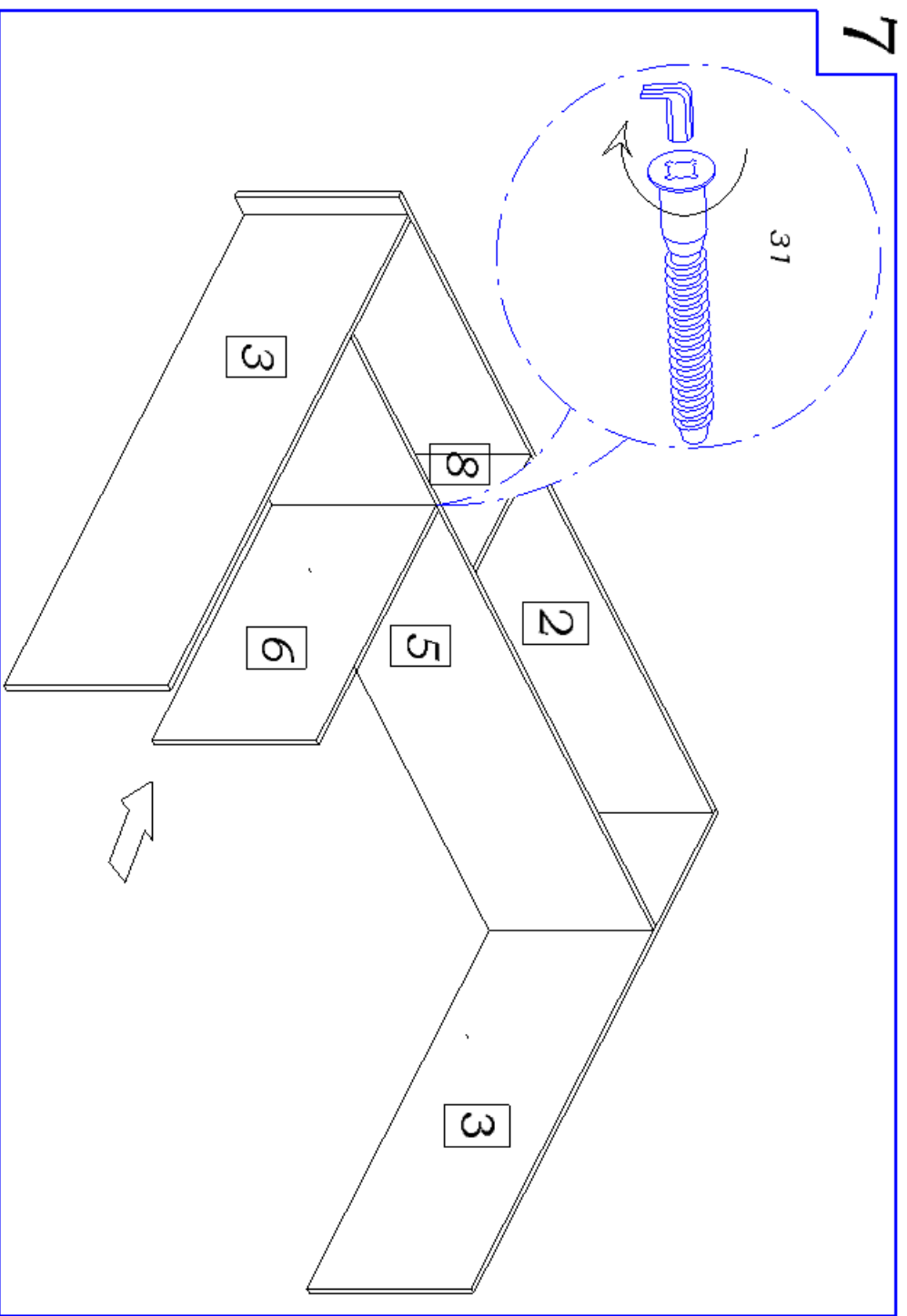

9

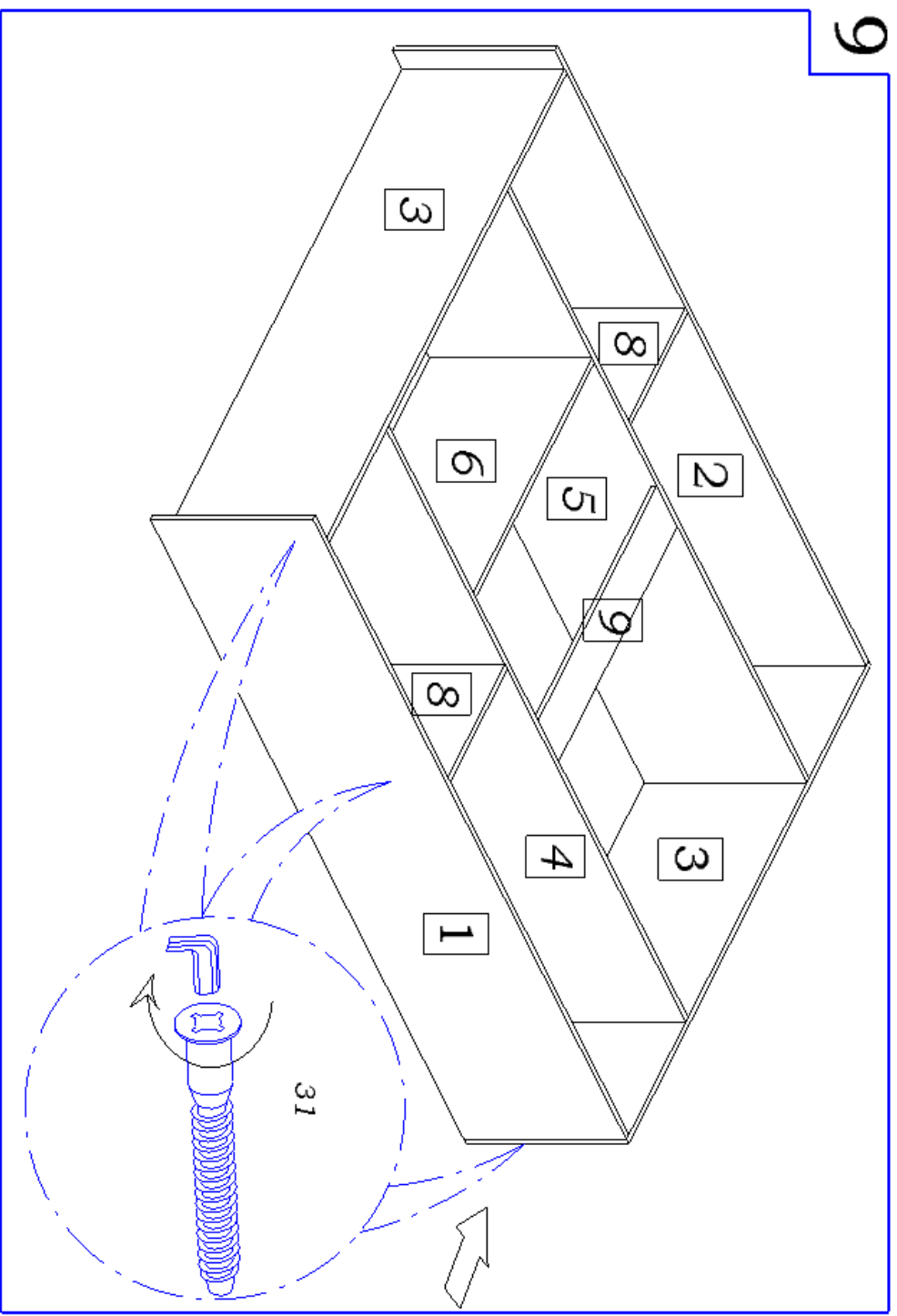

10

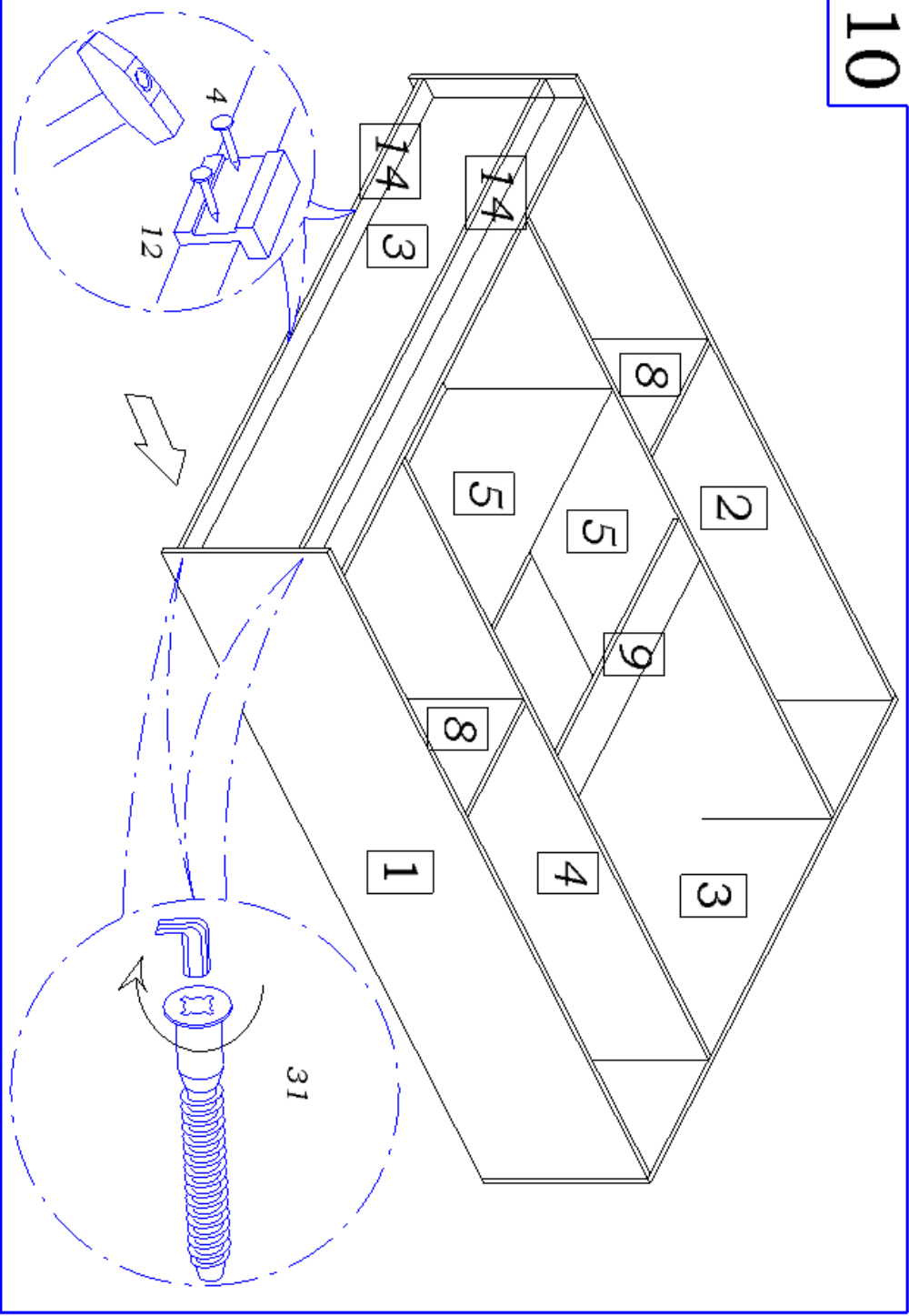

11

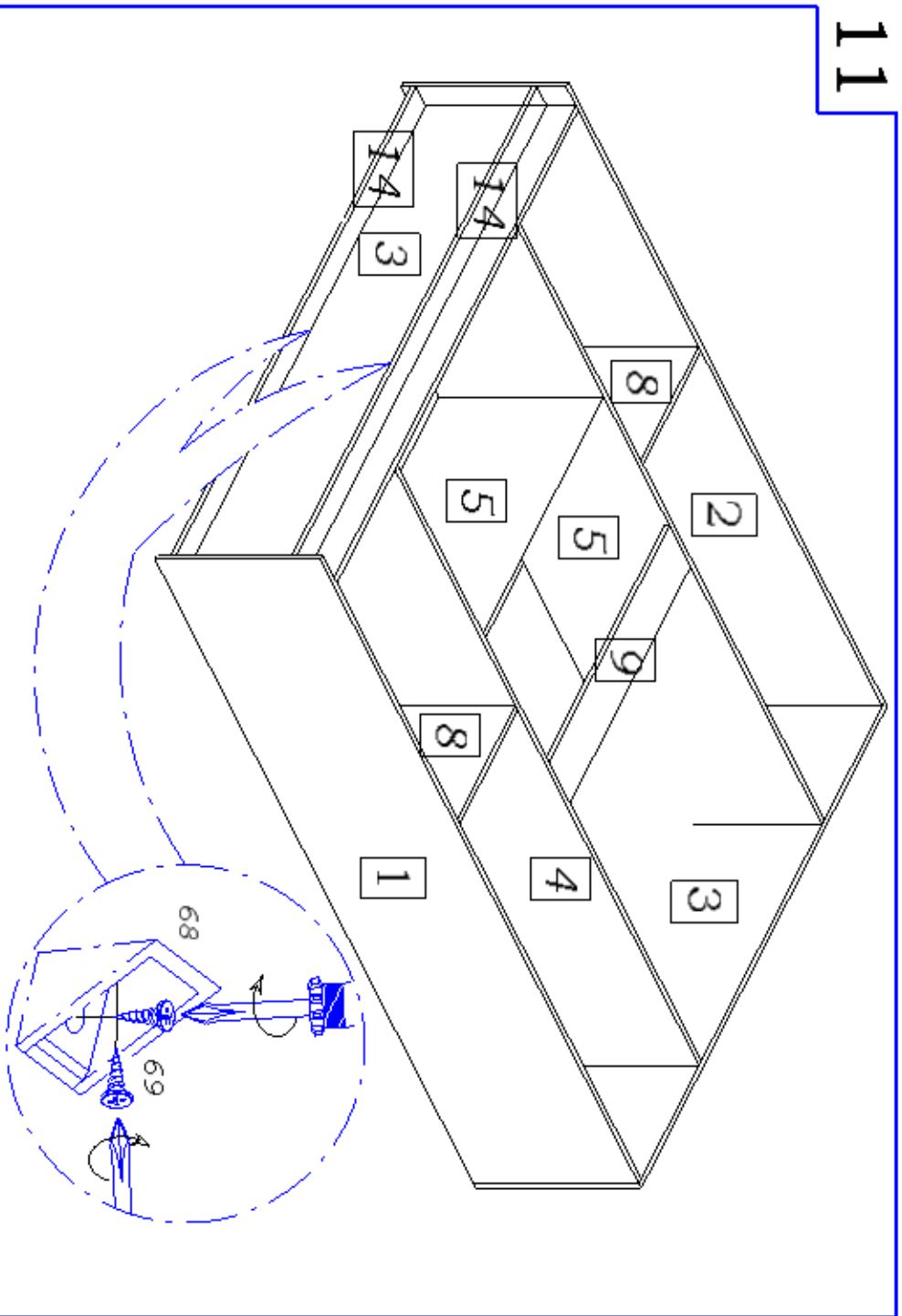

12

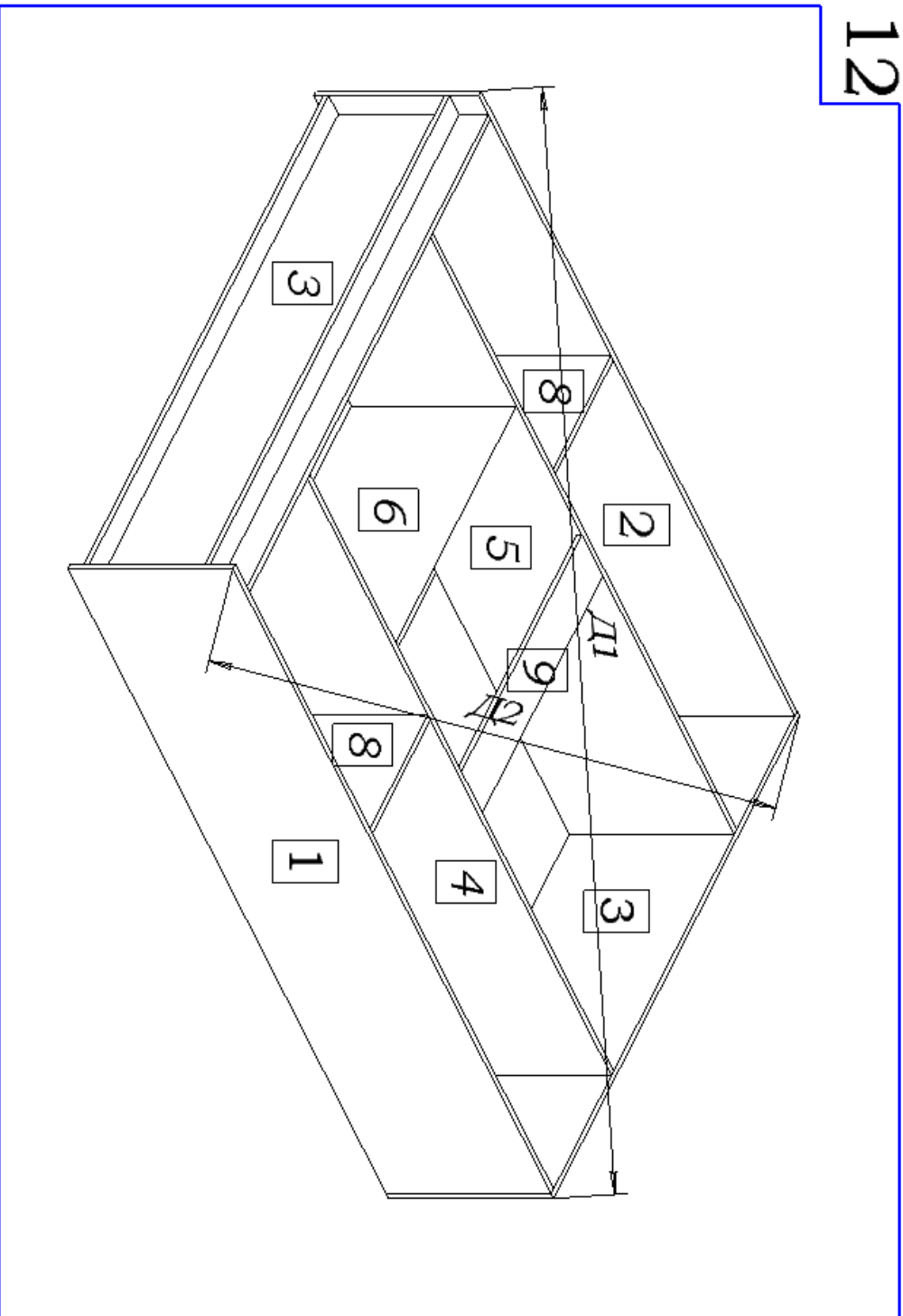

13

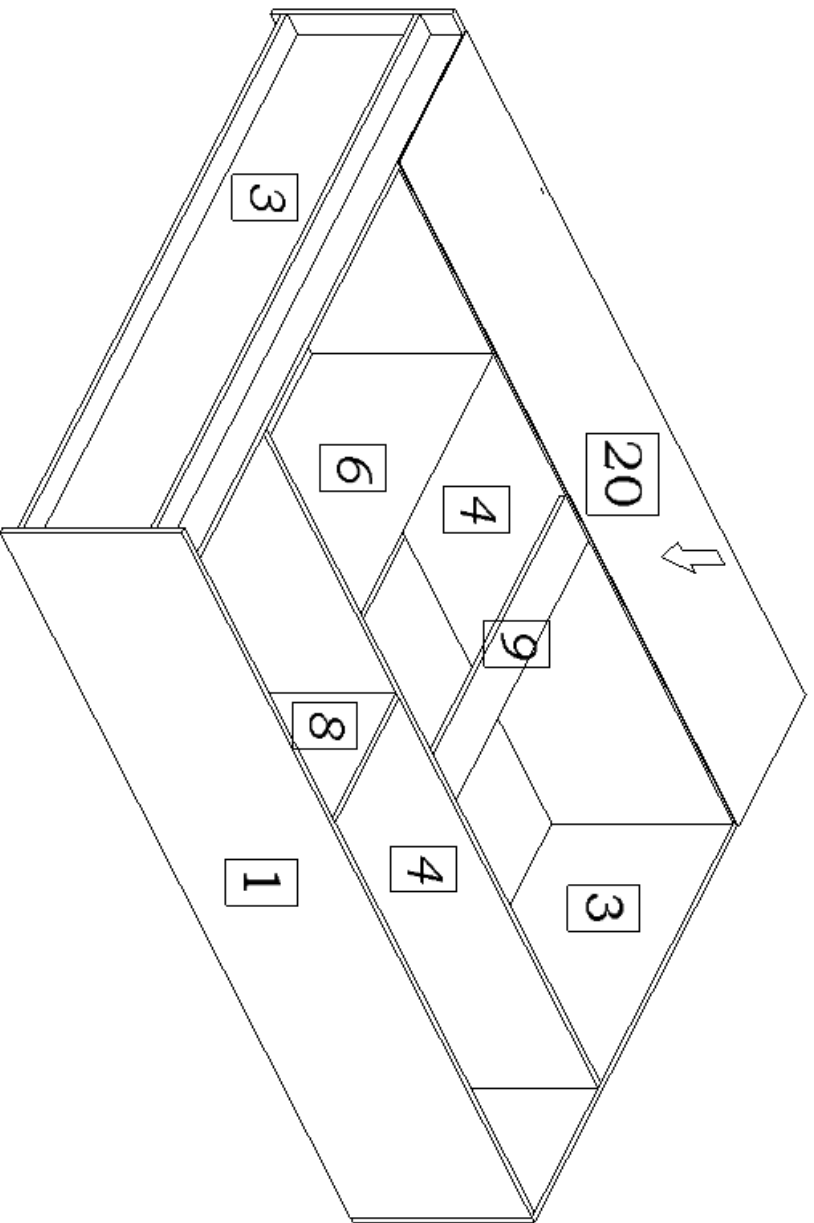

14

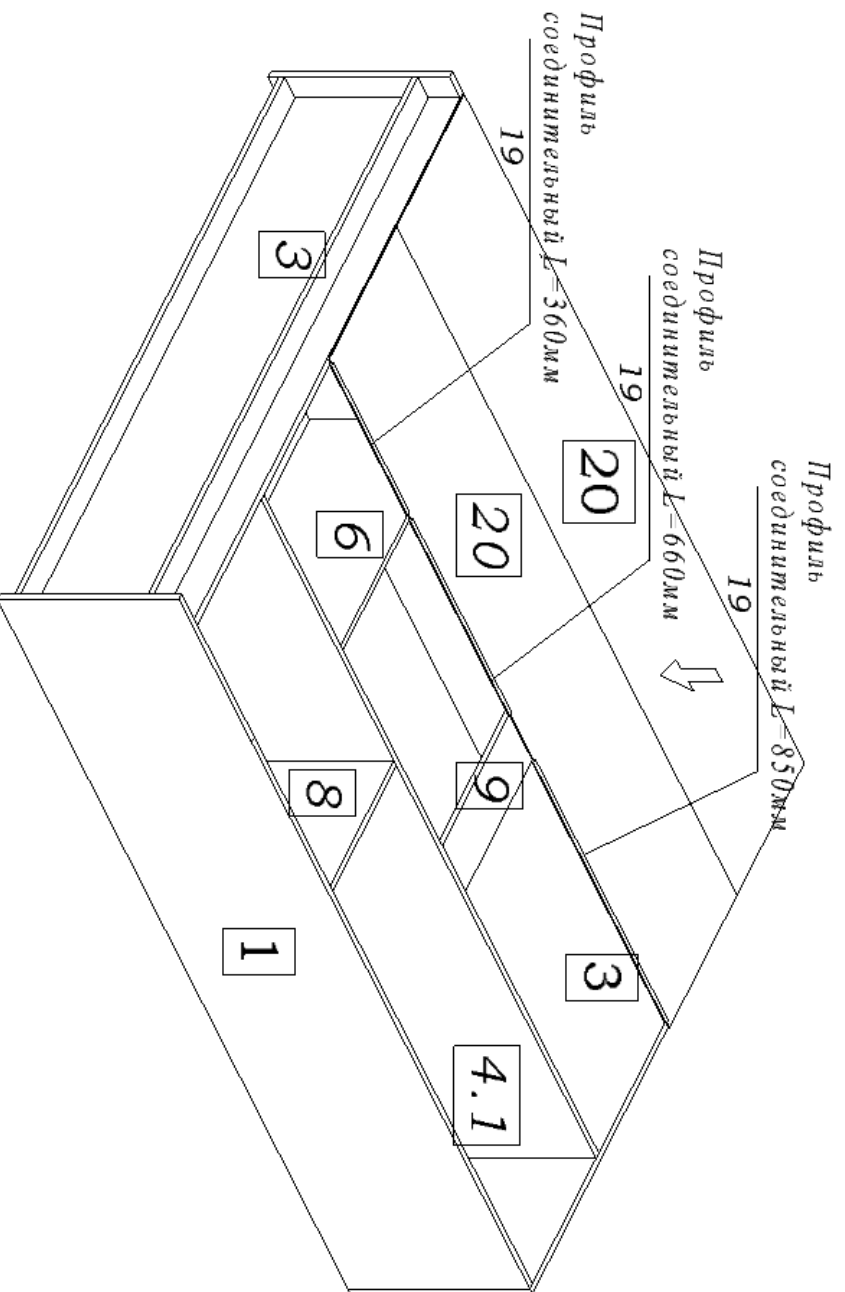

15

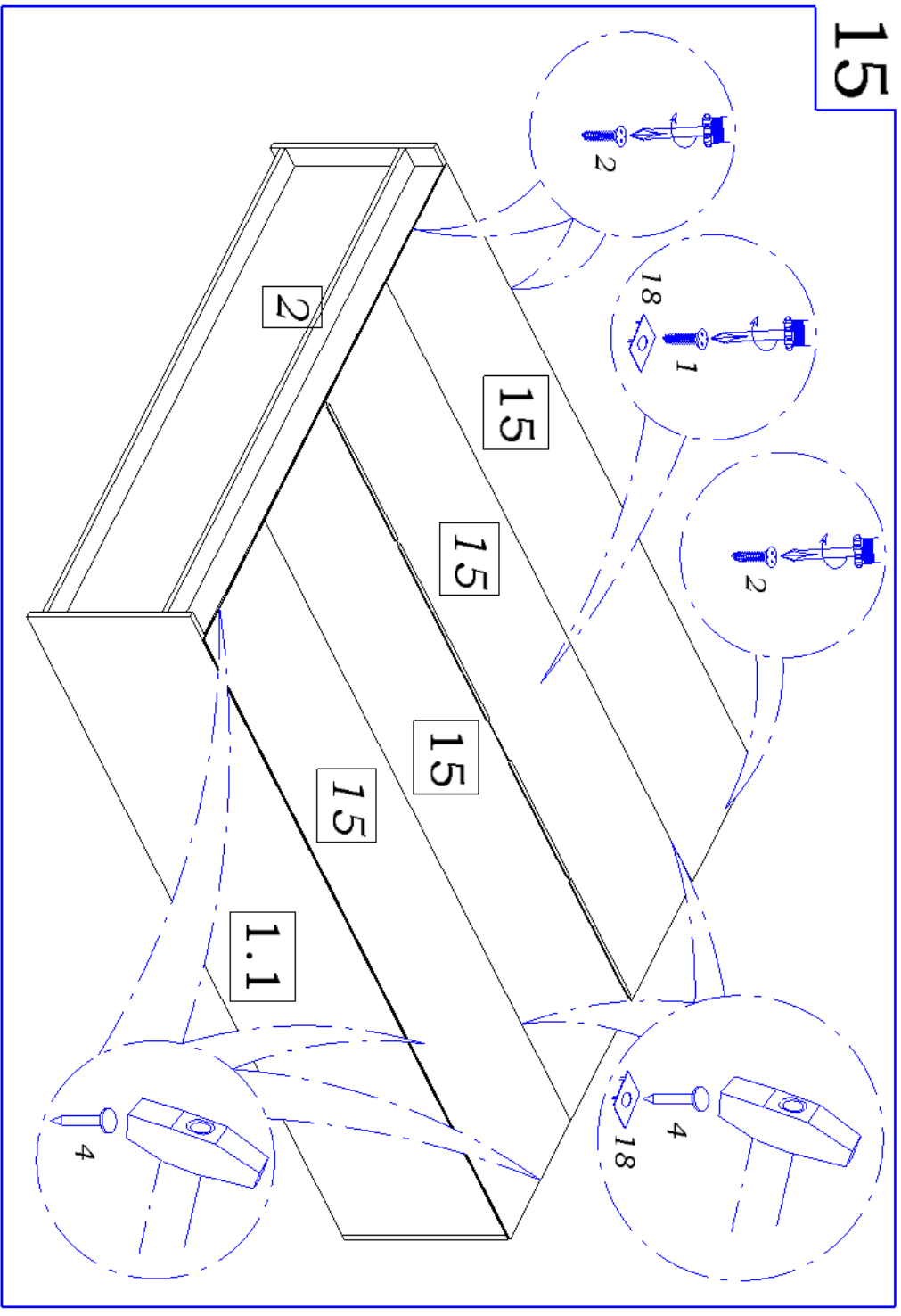

16

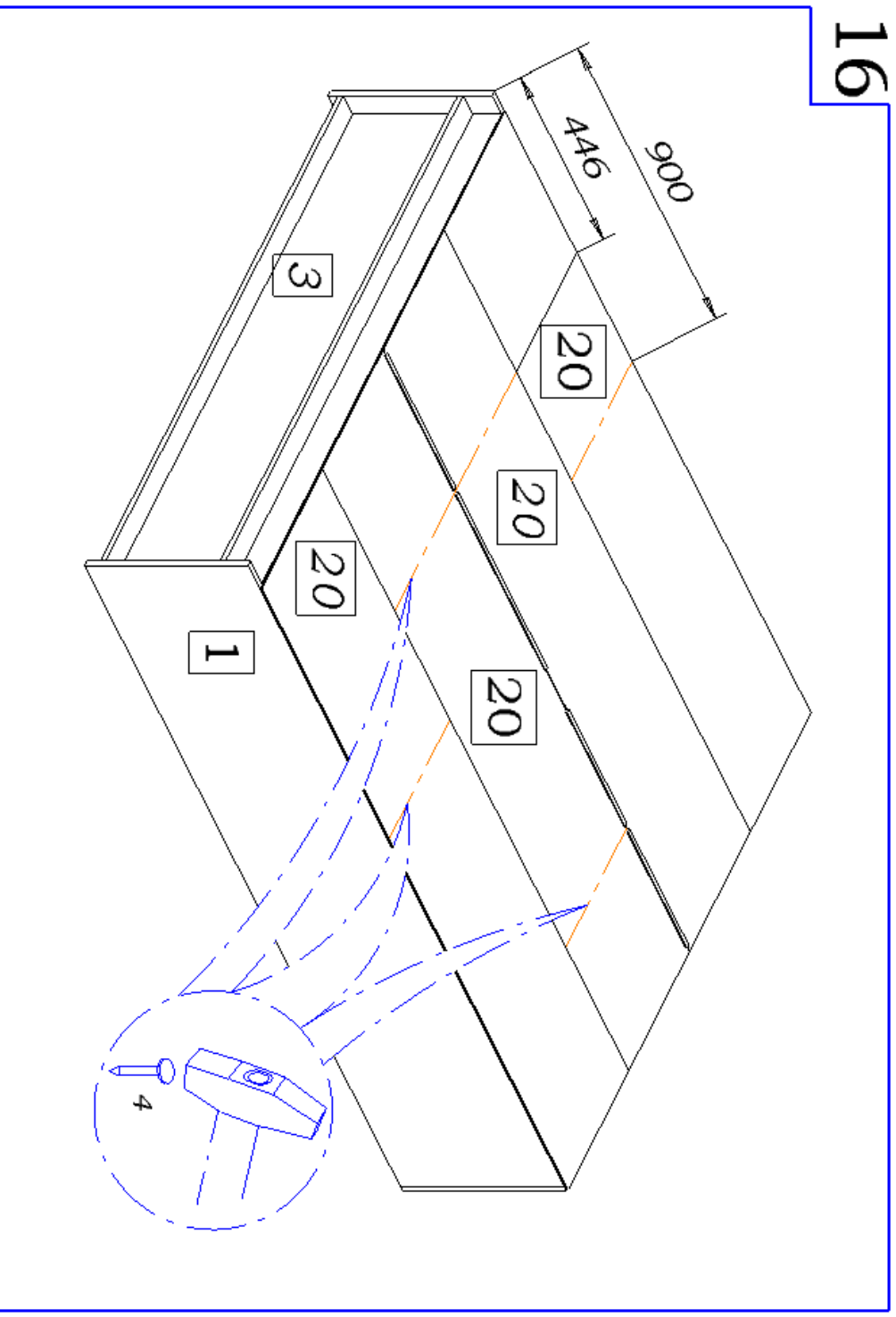

17

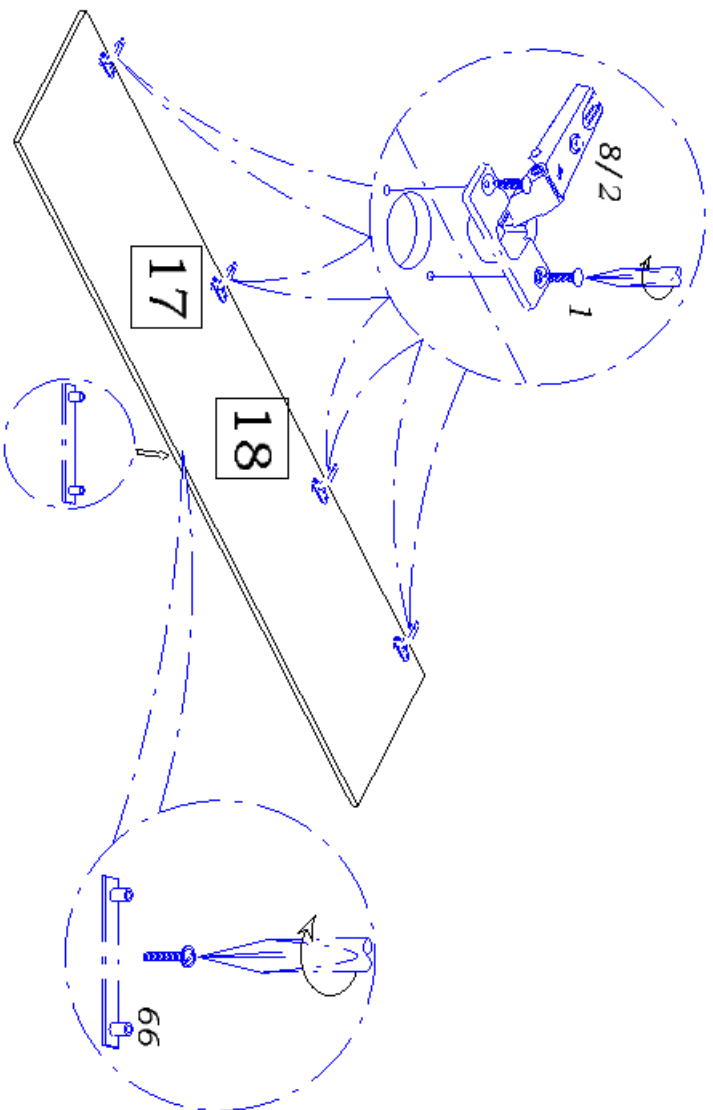

18

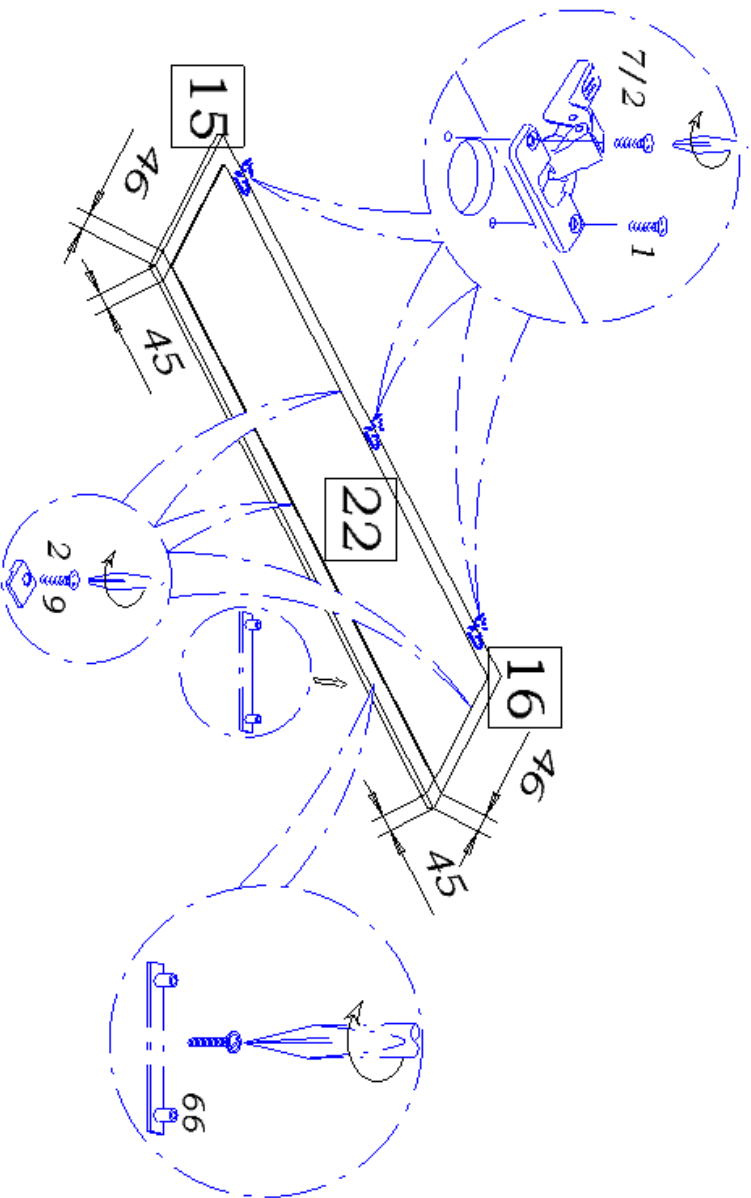

19

Порядок сборки ящика

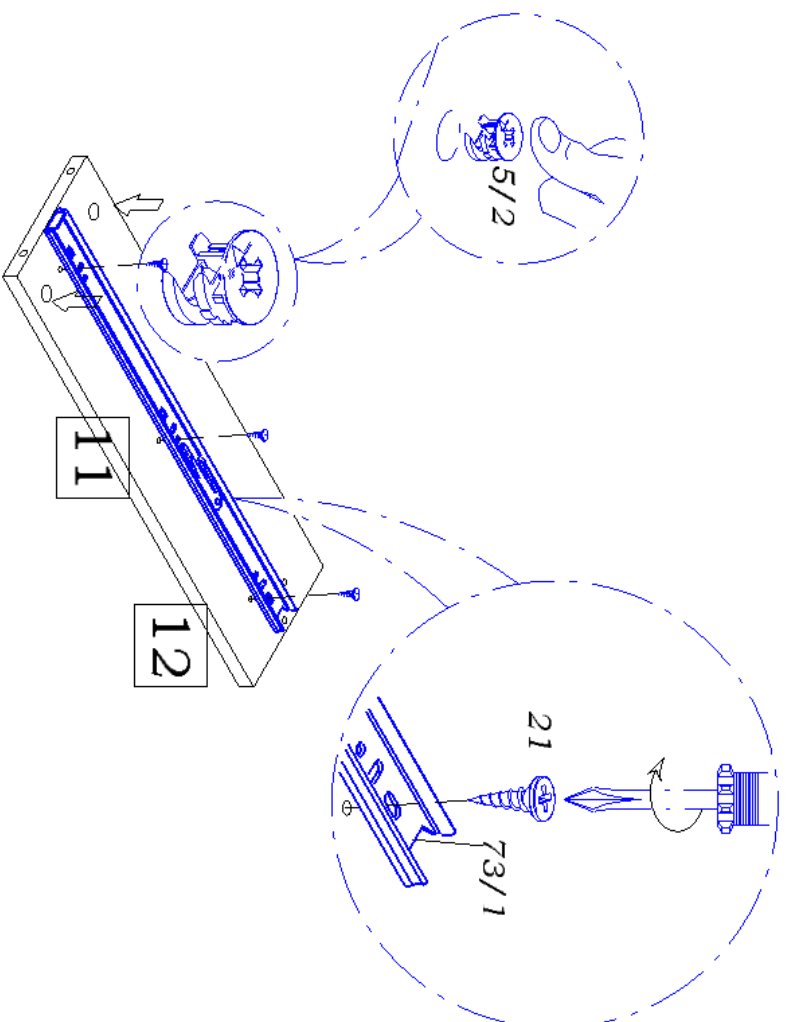

20

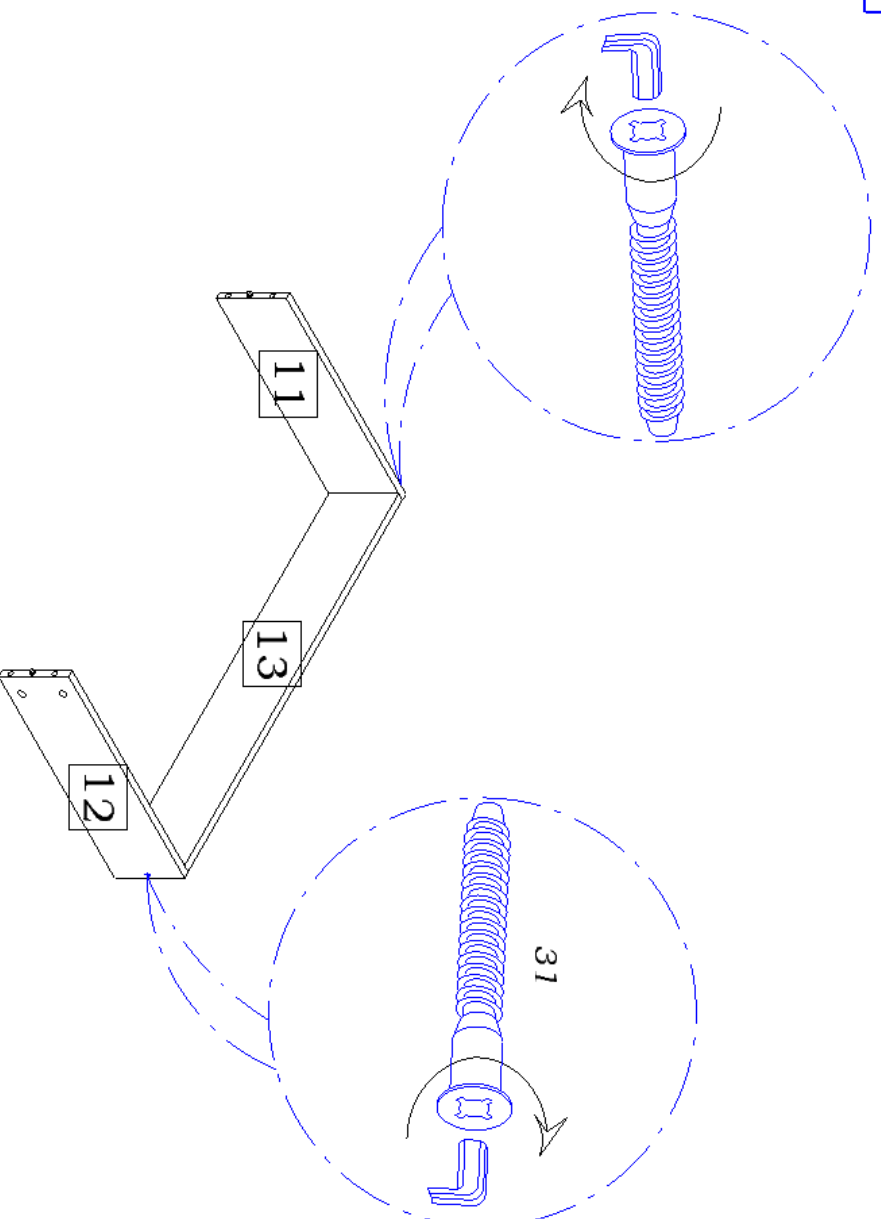

21

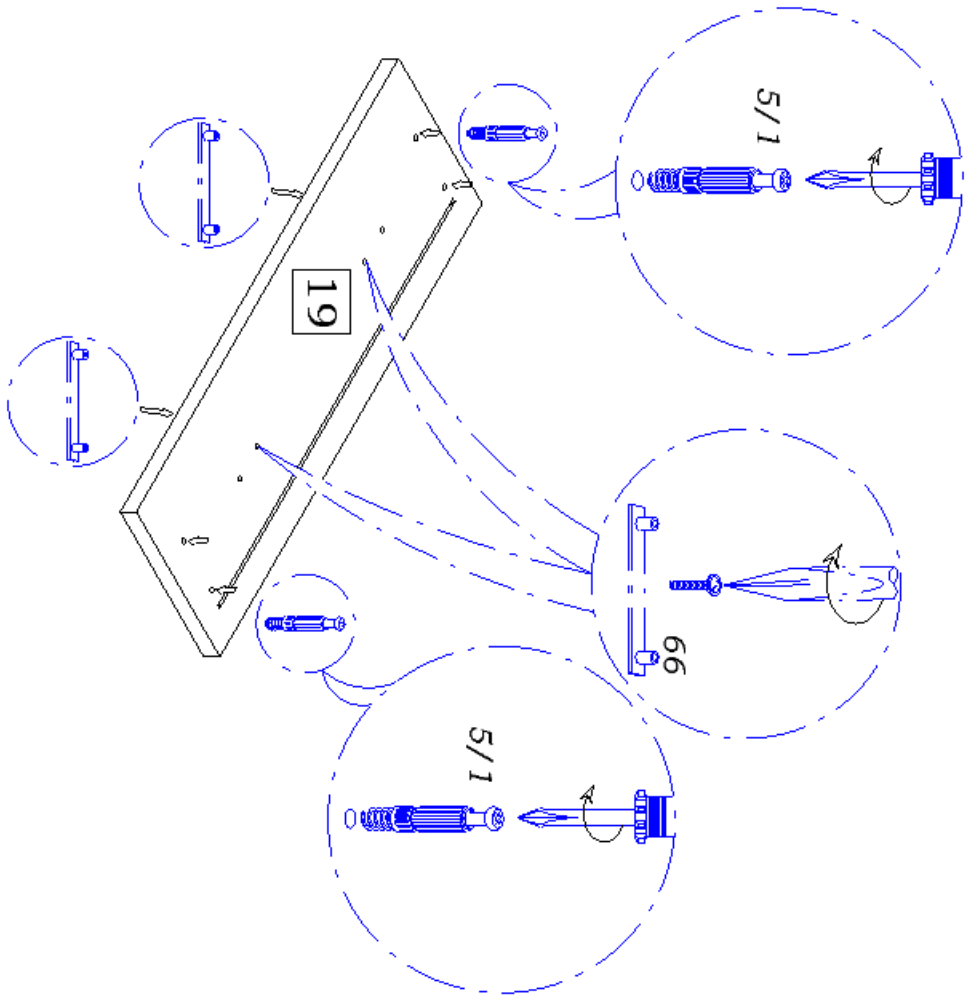

22

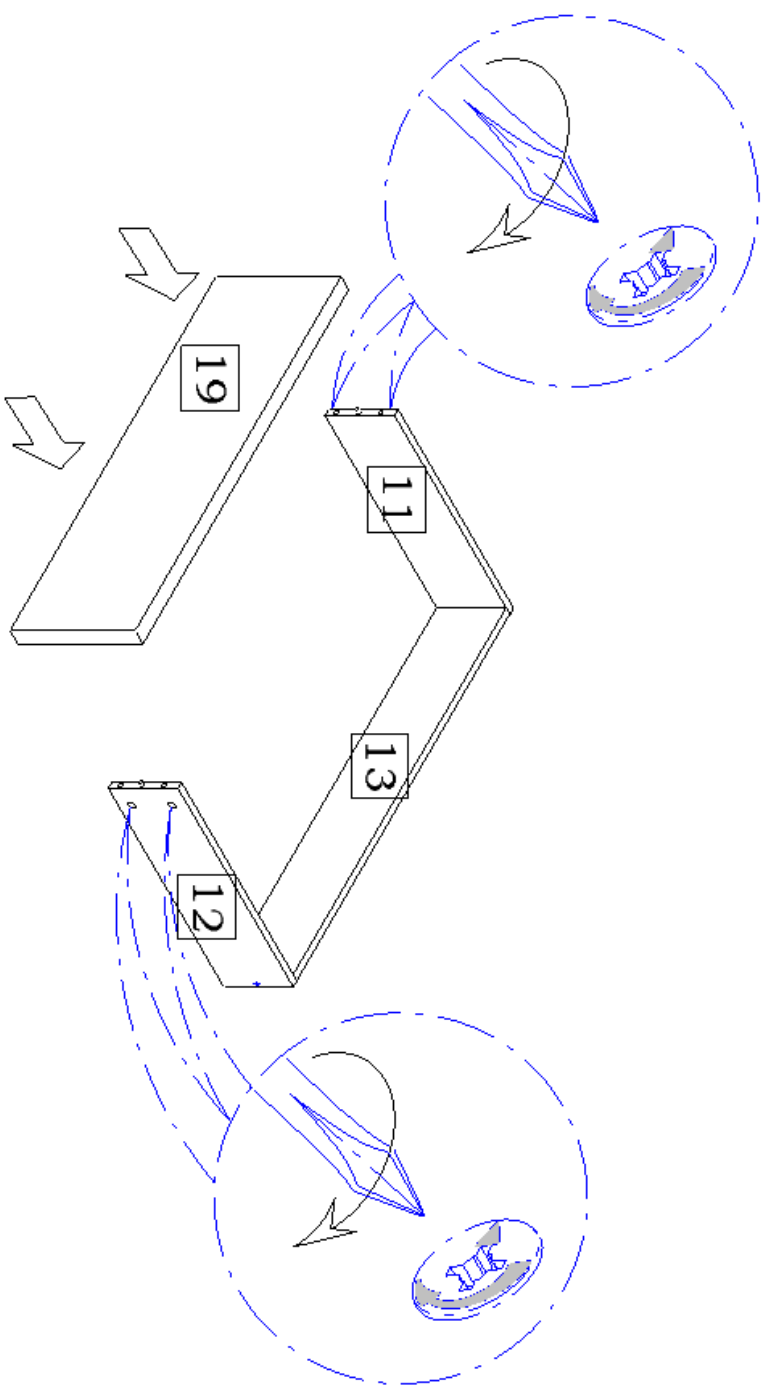

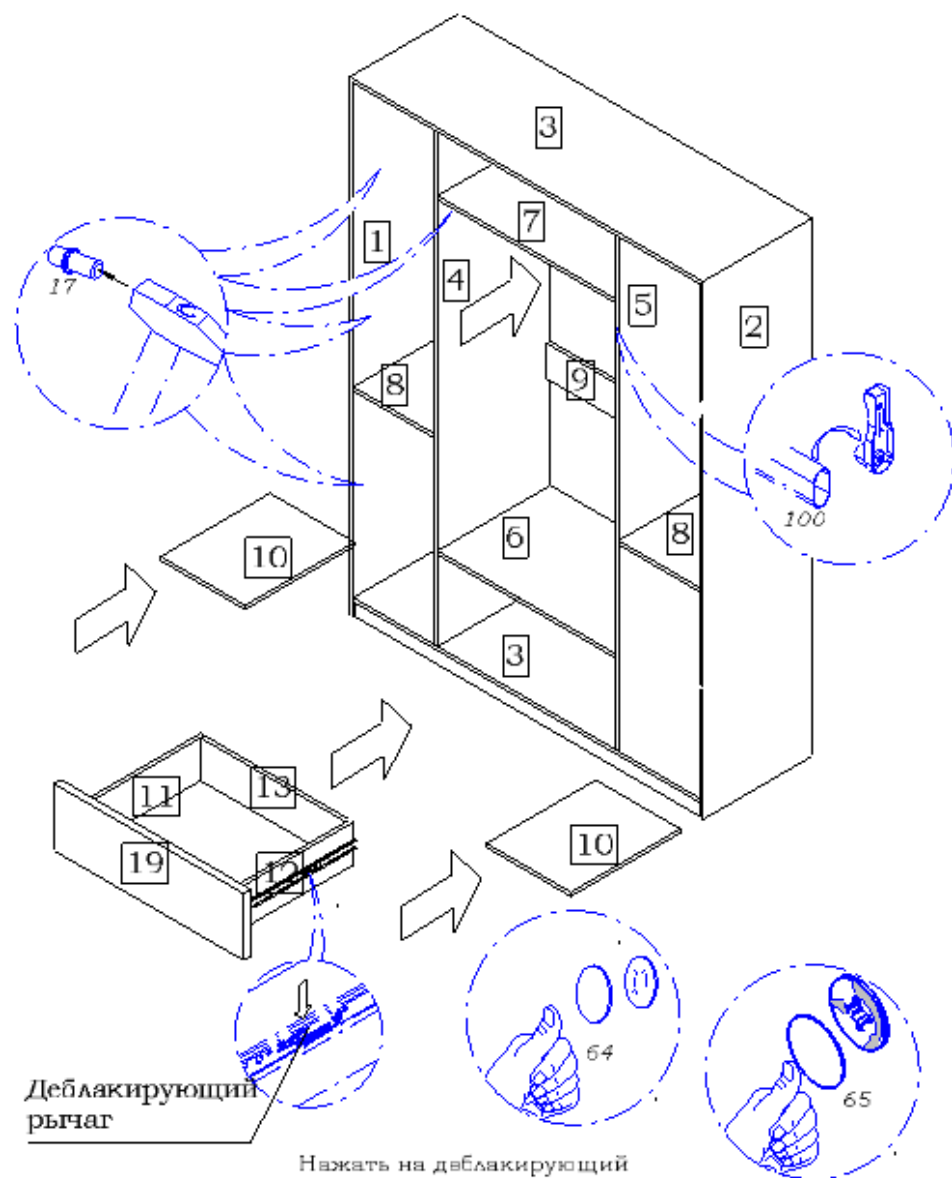

Нажать на деблакирующий рычаг и вставить внутренние направляющие во внешние, задвинув ящик до фиксации деблакирующим рычагом

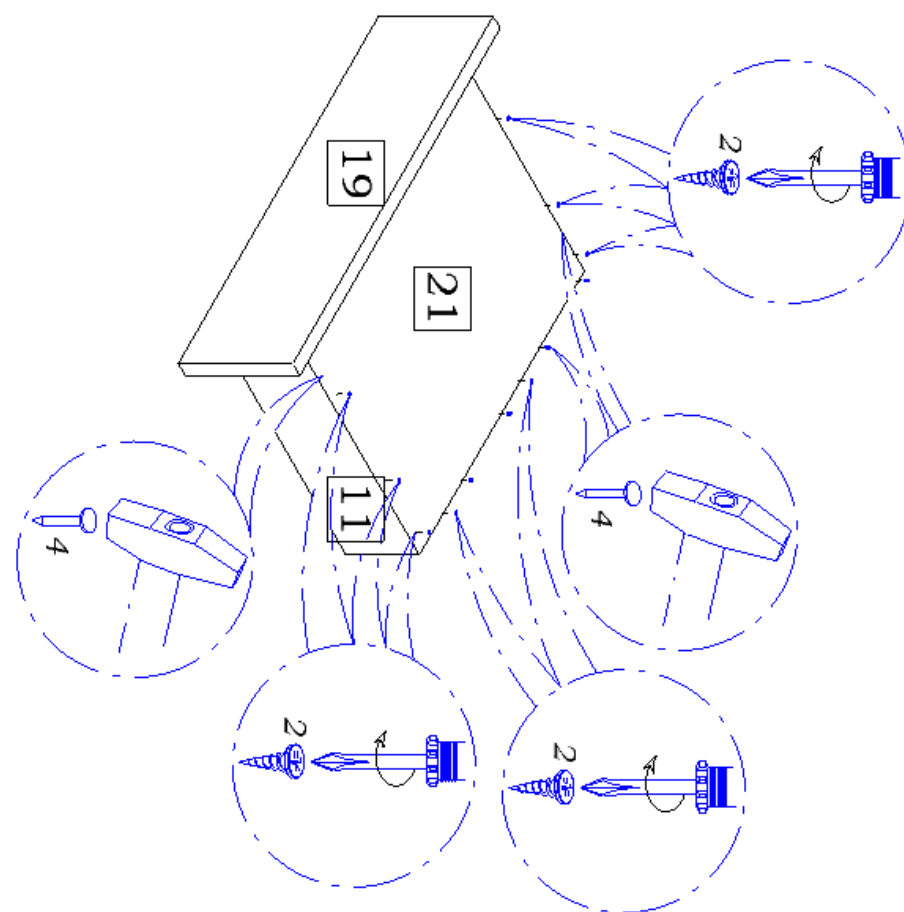

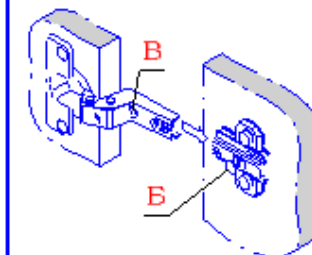
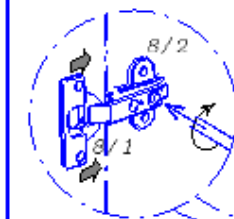
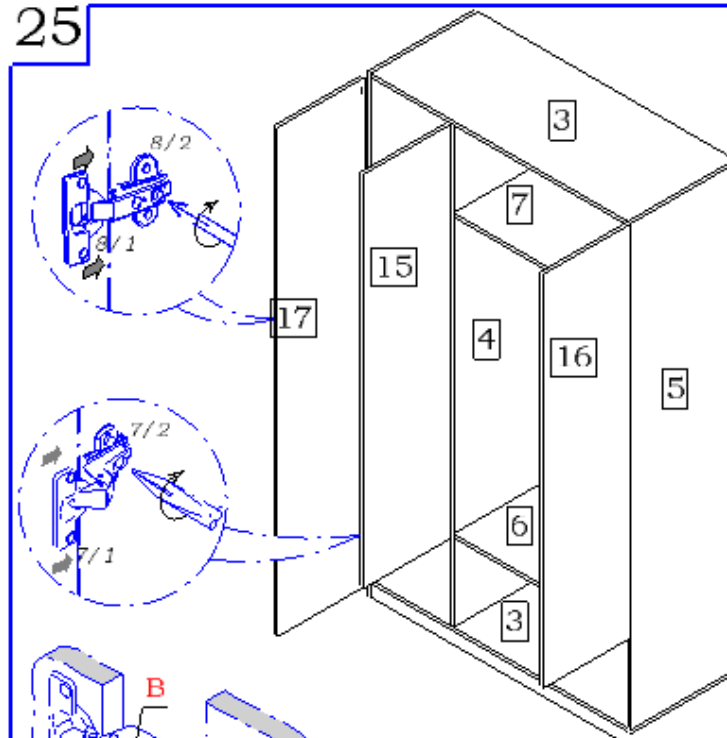

Внимание:

Перед навеской двери установочный винт "В" вывести в среднее положение и не до конца выкрутить крепежный винт "В".

Регулировка зазоров и положения дверей

а) Регулирование наложения по высоте

Отпустив винты "А", произвести регулировку наложения двери. После этого винты "А" снова затянуть.

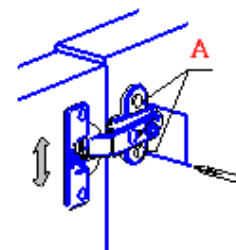

б) Регулирование глубины

Регулировочный винт "Б" повернуть по или против часовой стрелки, регулируя расстояние между дверью и краем стенки горизонтальной

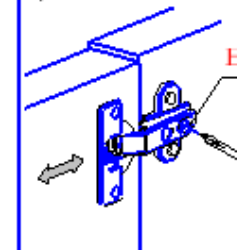

в) Регулирование бокового наложения

Установочный винт "В" повернуть по или против часовой стрелки, наложение двери соответственно увеличится или уменьшится.

