



Гост 16371-2014

Инструкция по сборке

Шкаф для платья и белья ШР-3

Спальня «Кантри»

1230x516x2130

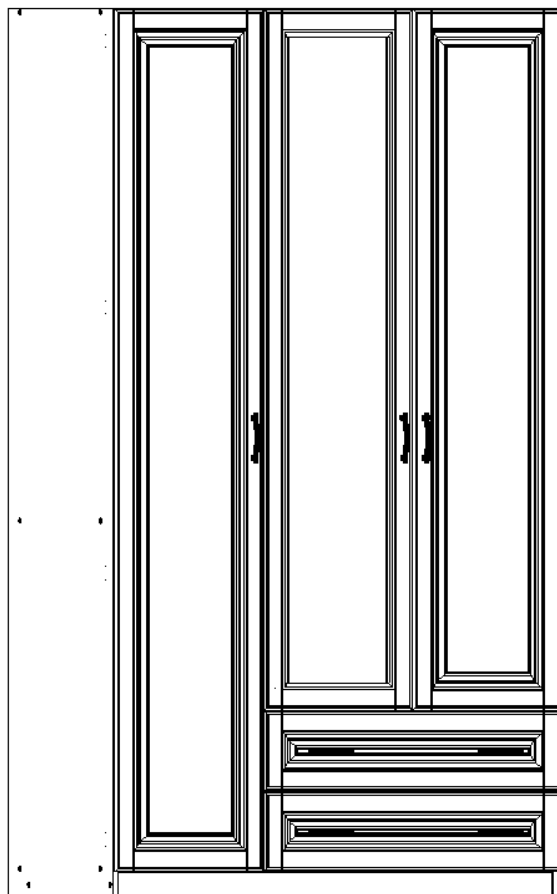

г. Брянск

Схема монтажа

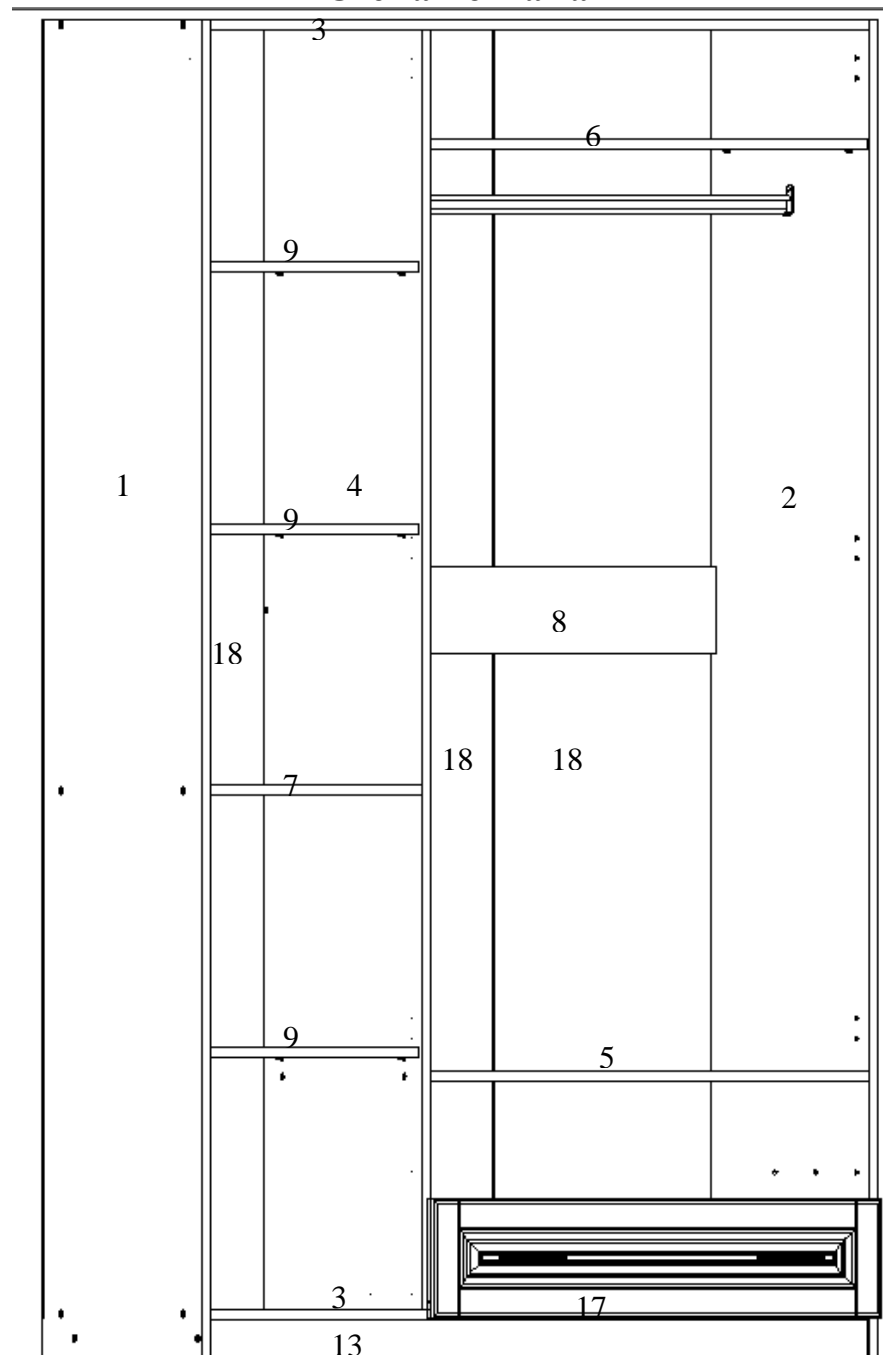



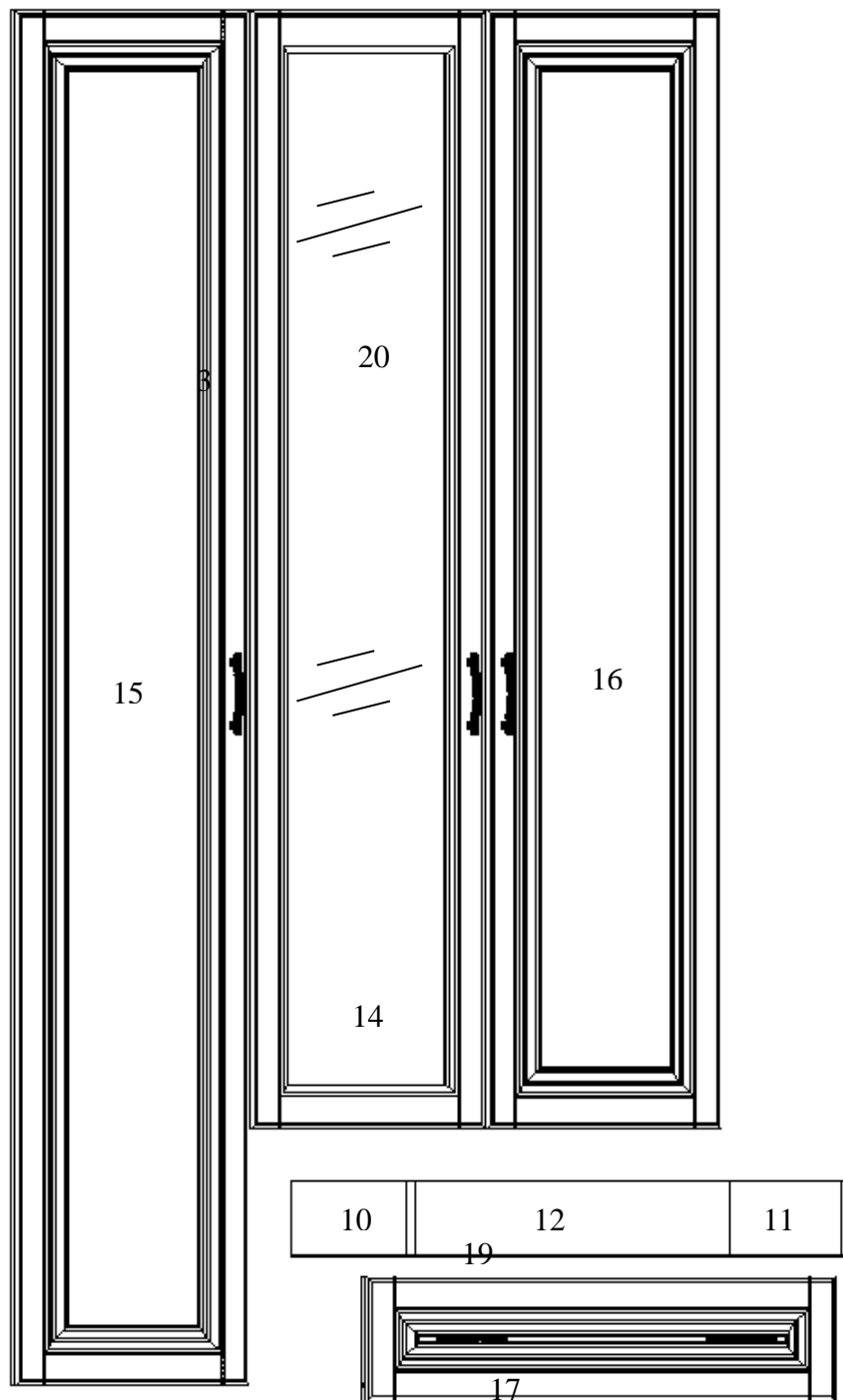

Спецификация деталей



| № | Наименование | Размеры | Кол. |
|----|------------------------------------|----------|------|
| 1 | Боковая стенка левая | 2124x500 | 1 |
| 2 | Боковая стенка правая | 2124x500 | 1 |
| 3 | Стенка горизонтальная | 1198x500 | 2 |
| 4 | Перегородка | 2032x500 | 1 |
| 5 | Полка основная большая | 796x500 | 1 |
| 6 | Полка шляпная | 794x494 | 1 |
| 7 | Полка основная малая | 386x500 | 1 |
| 8 | Ребро жесткости | 796x140 | 1 |
| 9 | Полка вкладная | 490x384 | 3 |
| 10 | Боковина ящика левая | 350x110 | 2 |
| 11 | Боковина ящика правая | 350x110 | 2 |
| 12 | Задняя стенка ящика | 739x110 | 2 |
| 13 | Цоколь | 1198x60 | 2 |
| 14 | Дверь средняя прорезная с зеркалом | 1675x407 | 1 |
| 15 | Дверь левая | 2060x407 | 1 |
| 16 | Дверь правая | 1675x407 | 1 |
| 17 | Накладка ящика | 817x190 | 2 |
| 18 | Задняя стенка | 2060x408 | 3 |
| 19 | Дно ящика | 769x355 | 2 |
| 20 | Зеркало | 1585x315 | 1 |

Ведомость фурнитуры

| | | | | |
|-----|---|-----|-----|---|
| 1 | Шуруп 4x16 | шт | 48 |  |
| 2 | Шуруп 3,5x20 | шт | 64 |  |
| 4 | Гвозди 2x20 | шт | 144 |  |
| 5/1 | Стяжка эксцентриковая | шт | 8 |  |
| 5/2 | Шток стяжки эксцентриковой | шт | 8 |  |
| 7 | Петля 4x шарнирная меб. полувкладная | шт. | 3 |  |
| 8 | Петля 4x шарнирная меб. накладная | шт. | 7 |  |
| 9 | Кляймер | шт. | 14 |  |
| 12 | Подпятник | шт | 6 |  |
| 16 | Штангодержатель | шт. | 2 |  |
| 17 | Полкодержатель | шт. | 16 |  |
| 18 | Скрепка мебельная | шт. | 24 |  |
| 19 | Профиль соединительный для ДВП L=2000мм Белый | шт. | 1 |  |
| 21 | Шуруп 3,5x16 | шт | 24 |  |
| 31 | Евровинт 6,3x50 | шт | 34 |  |
| 33 | Ключ Z-образный для евровинта | шт. | 1 |  |
| 64 | Заглушка д/евровинта | шт. | 17 |  |
| 65 | Заглушка д/эксцентрика | шт. | 8 |  |
| 66 | Ручка С-37 | шт. | 7 |  |

| | | | | |
|----|--------------------------------|-----|---|---|
| 68 | Уголок монтажный | шт. | 2 |  |
| 69 | Шуруп 3x12 | шт. | 4 |  |
| 71 | Штанга стационарная L=790мм | шт. | 1 |  |
| 73 | Направляющие шариковые L=350мм | к-т | 2 |  |

Порядок сборки шкафа

Внимание! Сборку производить на полу, застеленном материалом, предотвращающим порчу изделия.

Перед тем как начать сборку шкафа, внимательно прочитайте порядок сборки, рассмотрите схему сборки, разложите детали в соответствии с обозначениями приведенными, на схеме монтажа.

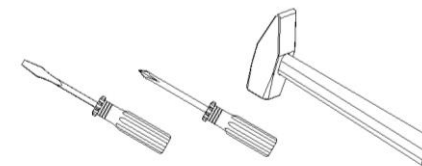

Инструмент для сборки

(в комплект поставки не входит)

Внимание! Перед началом сборки шкафа разделить петли на две части

Для этого отпустить винт 1 и выдвинуть планку

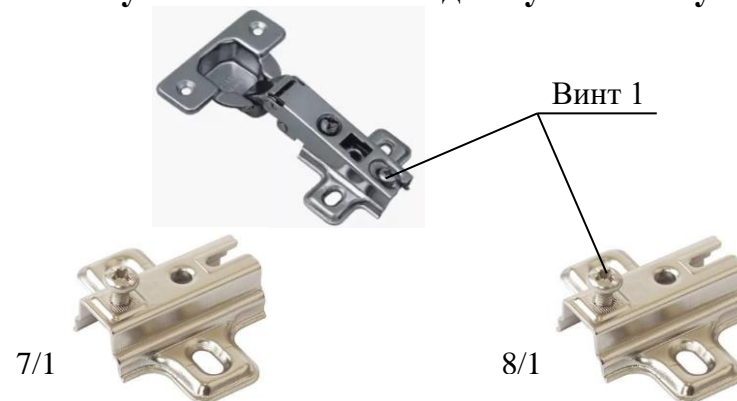



Распаковать шариковые направляющие

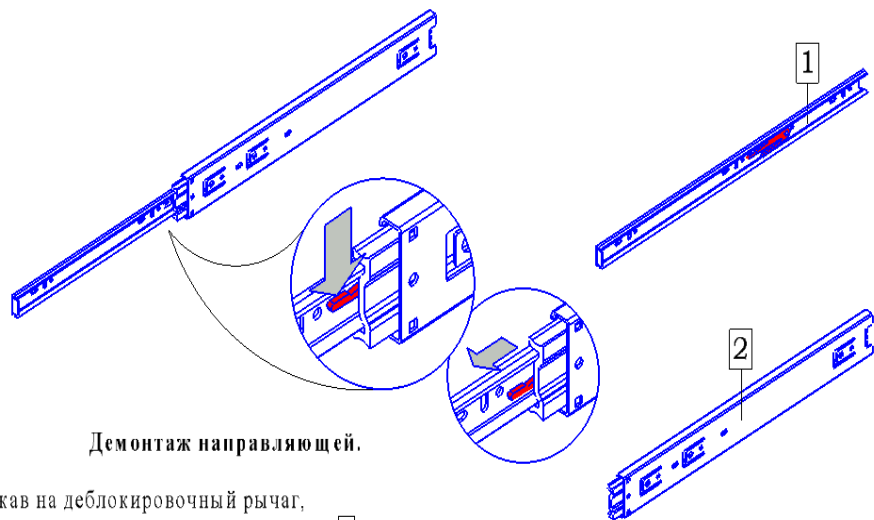
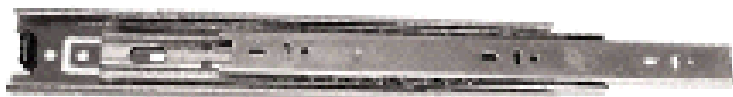

Демонтаж направляющей.

Нажав на деблокировочный рычаг, потяните на себя выдвижной элемент **1** направляющей до полного разъединения с частью **2**.

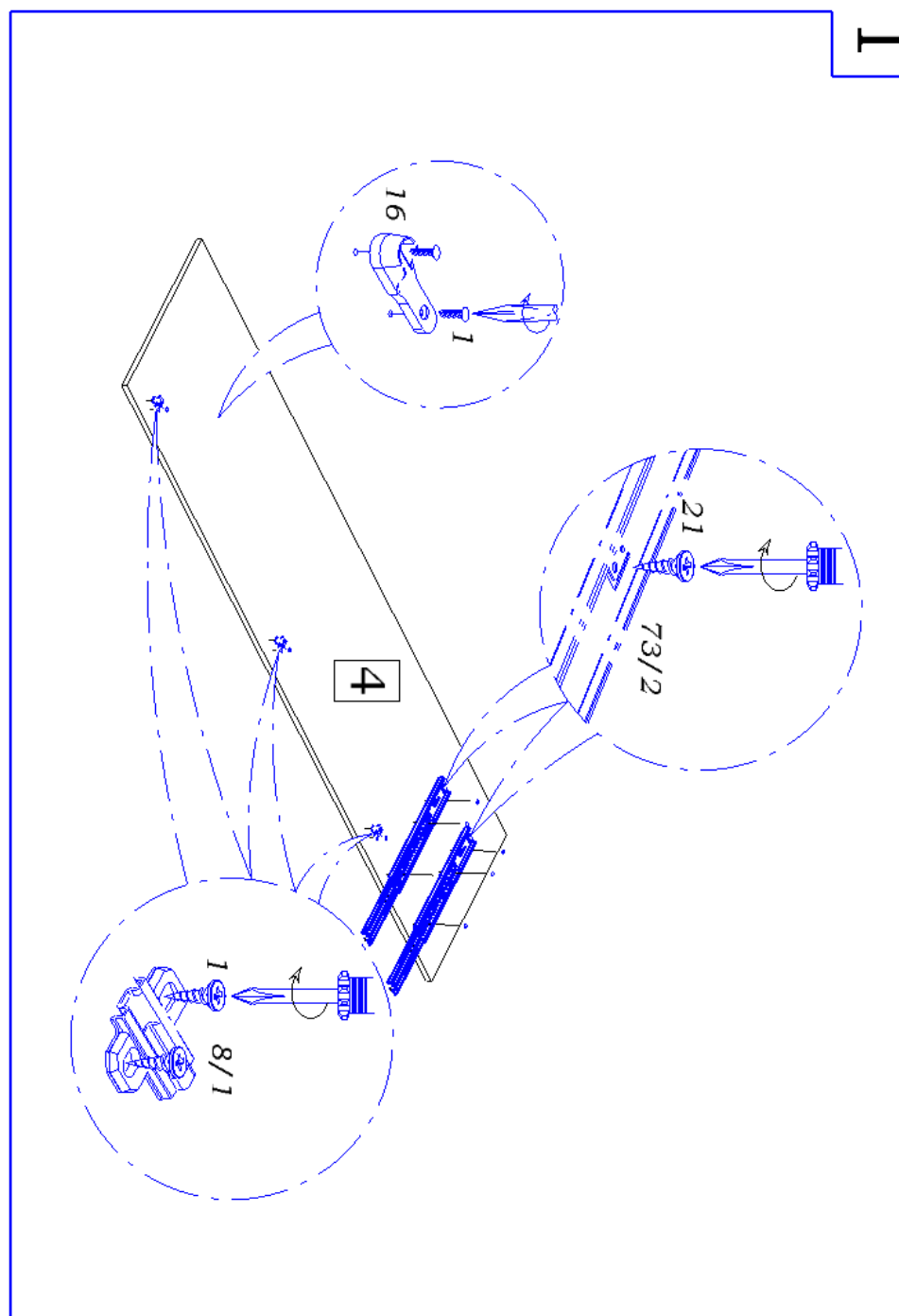

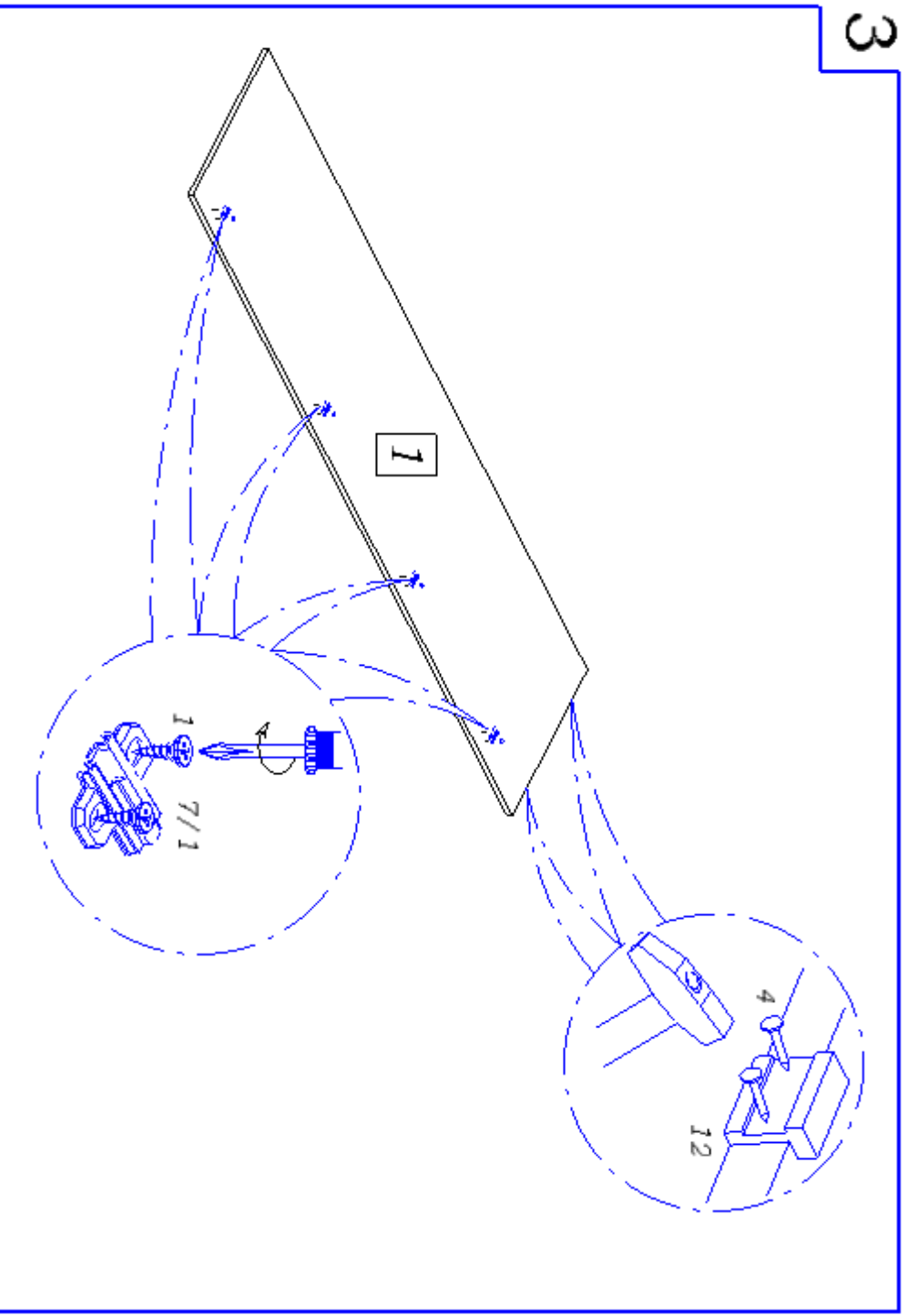
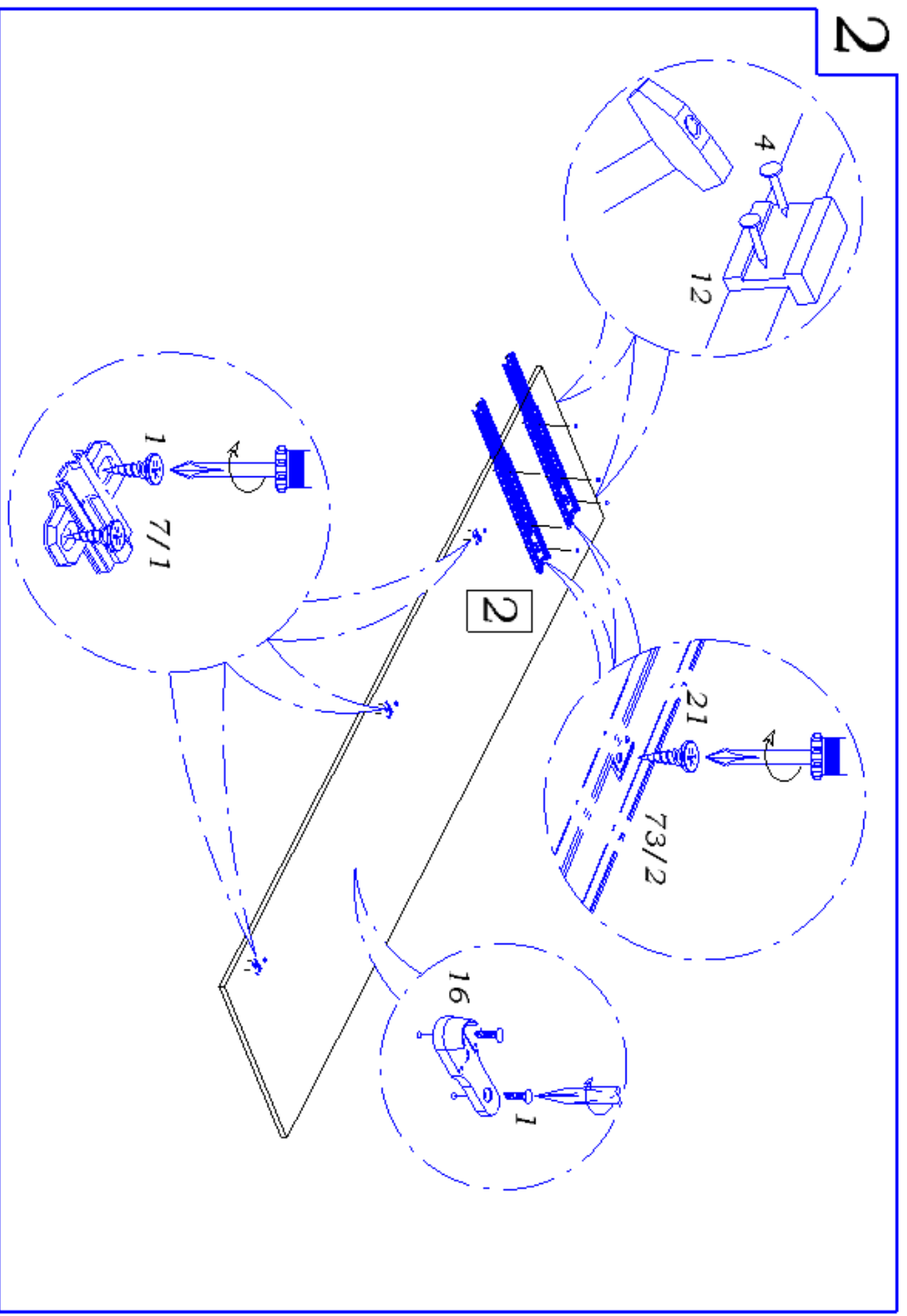

4

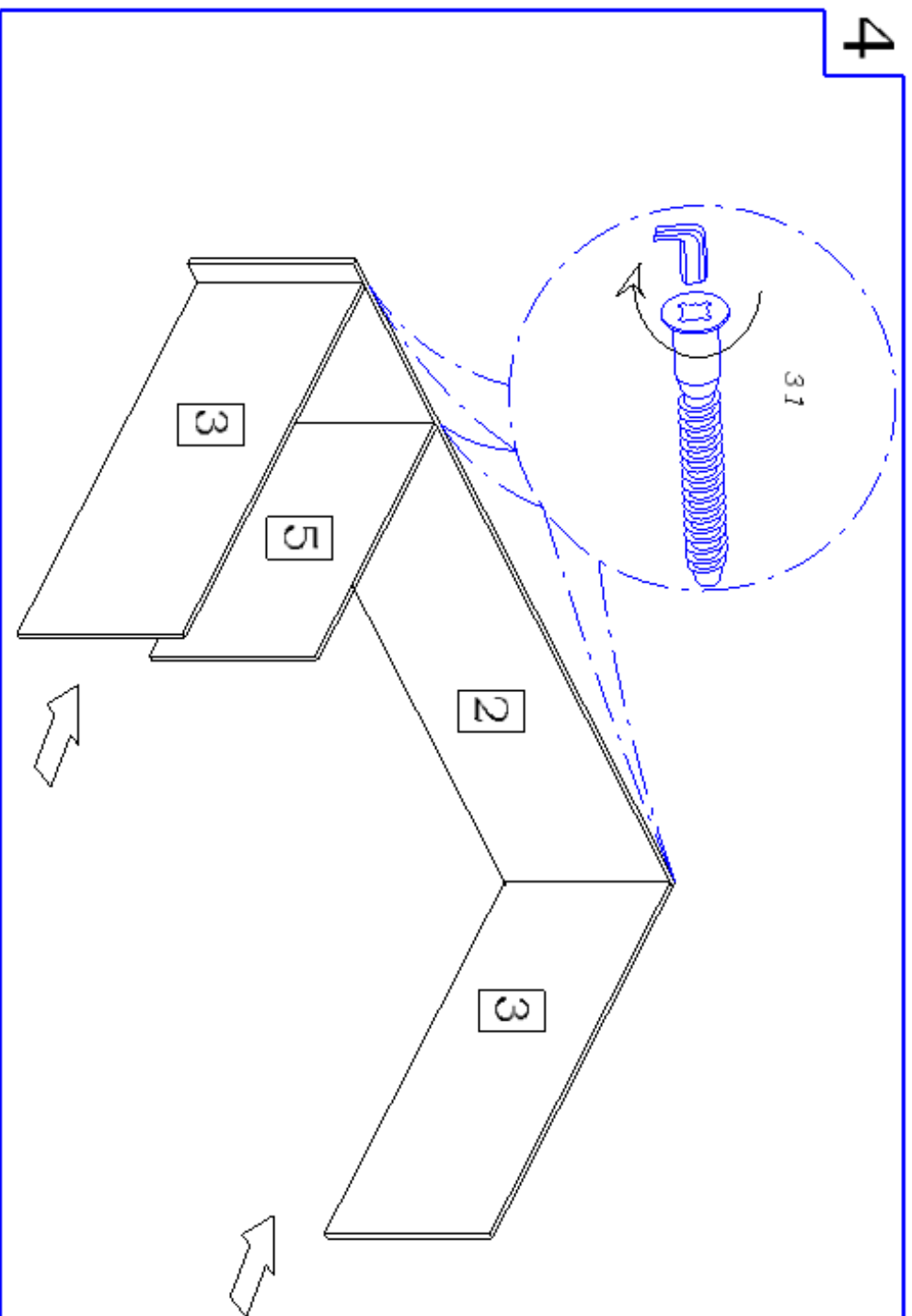

5

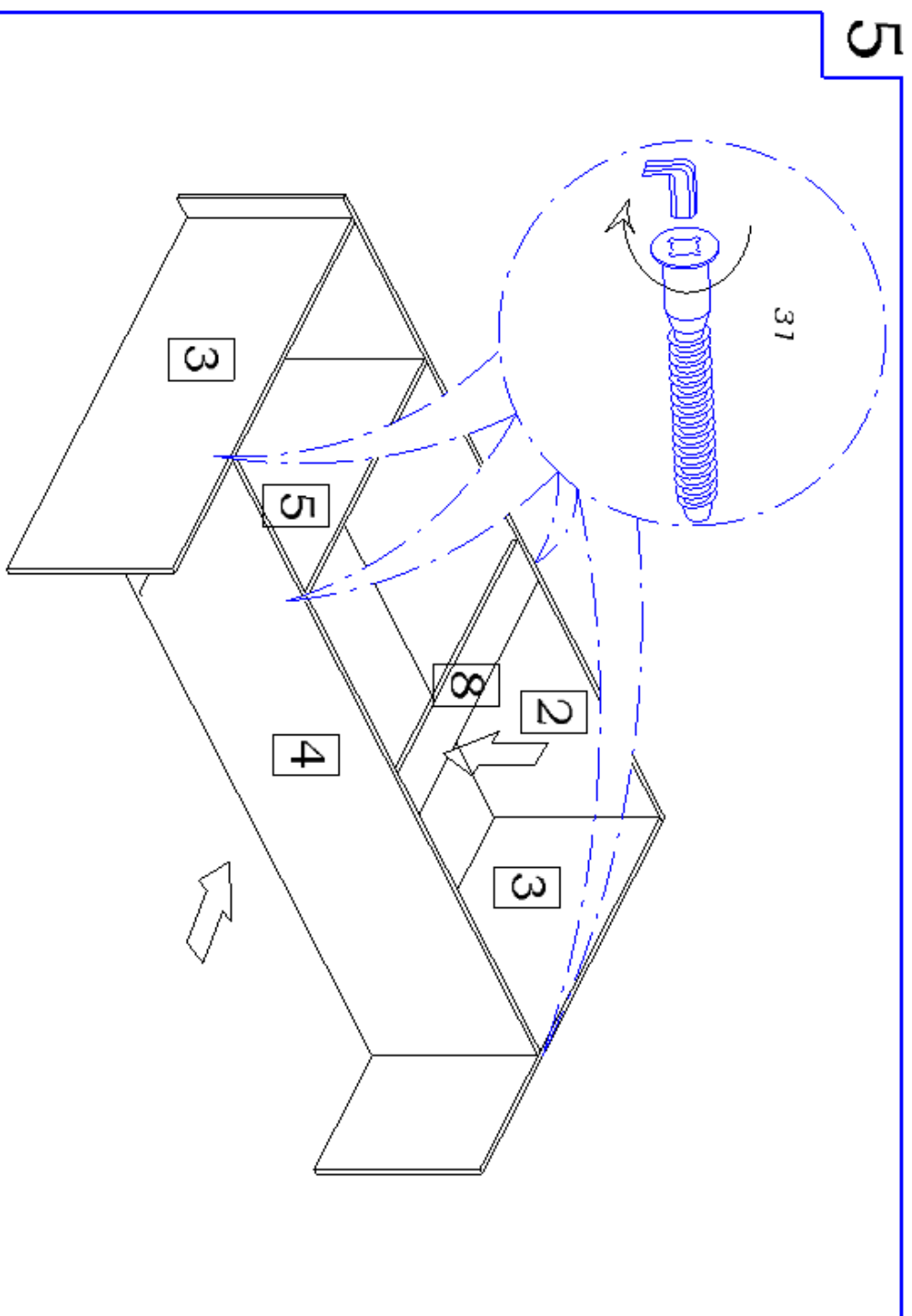

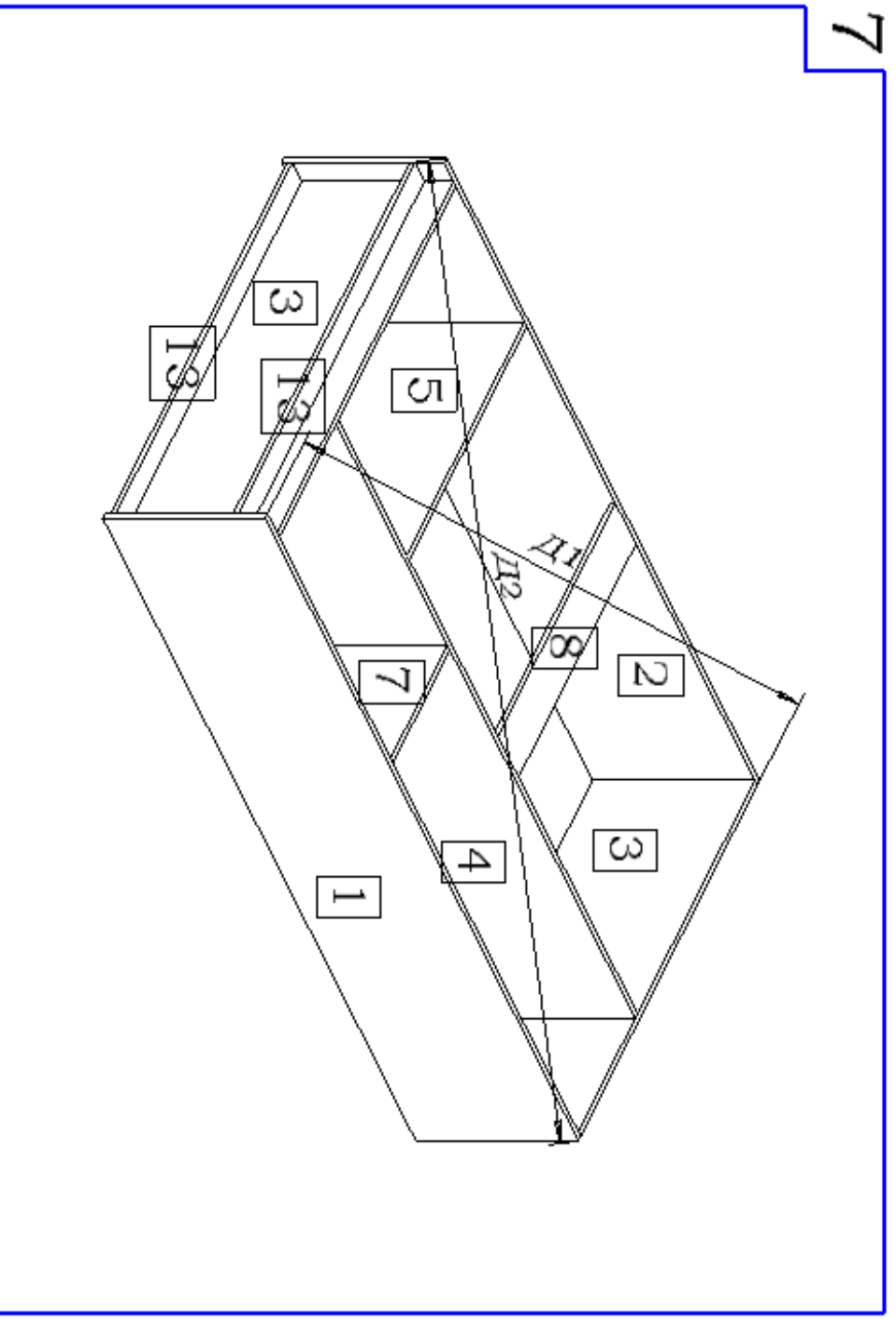
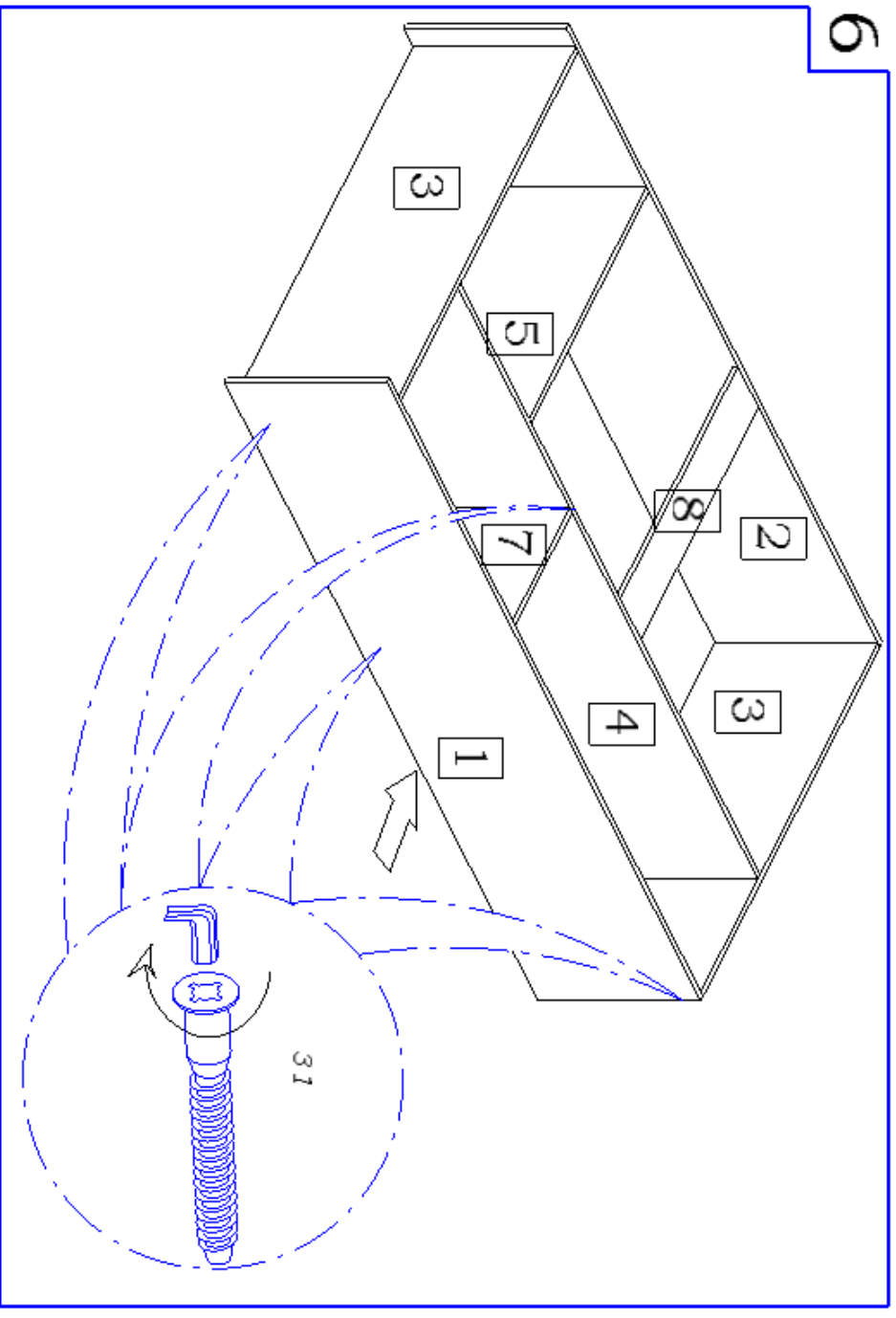

8

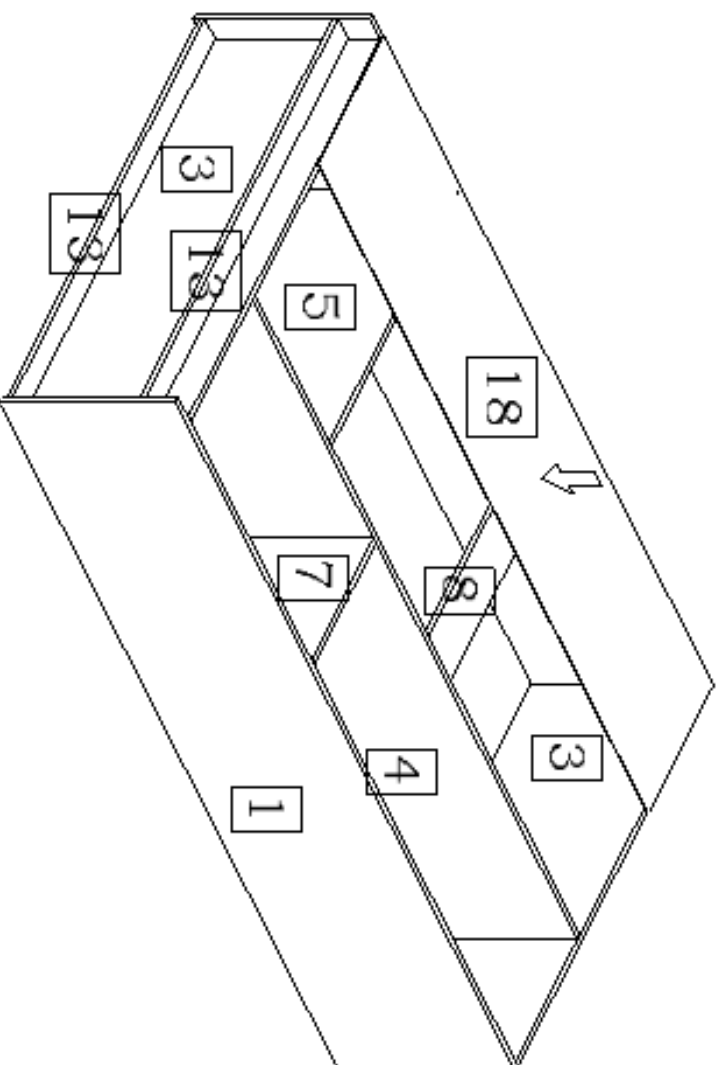

9

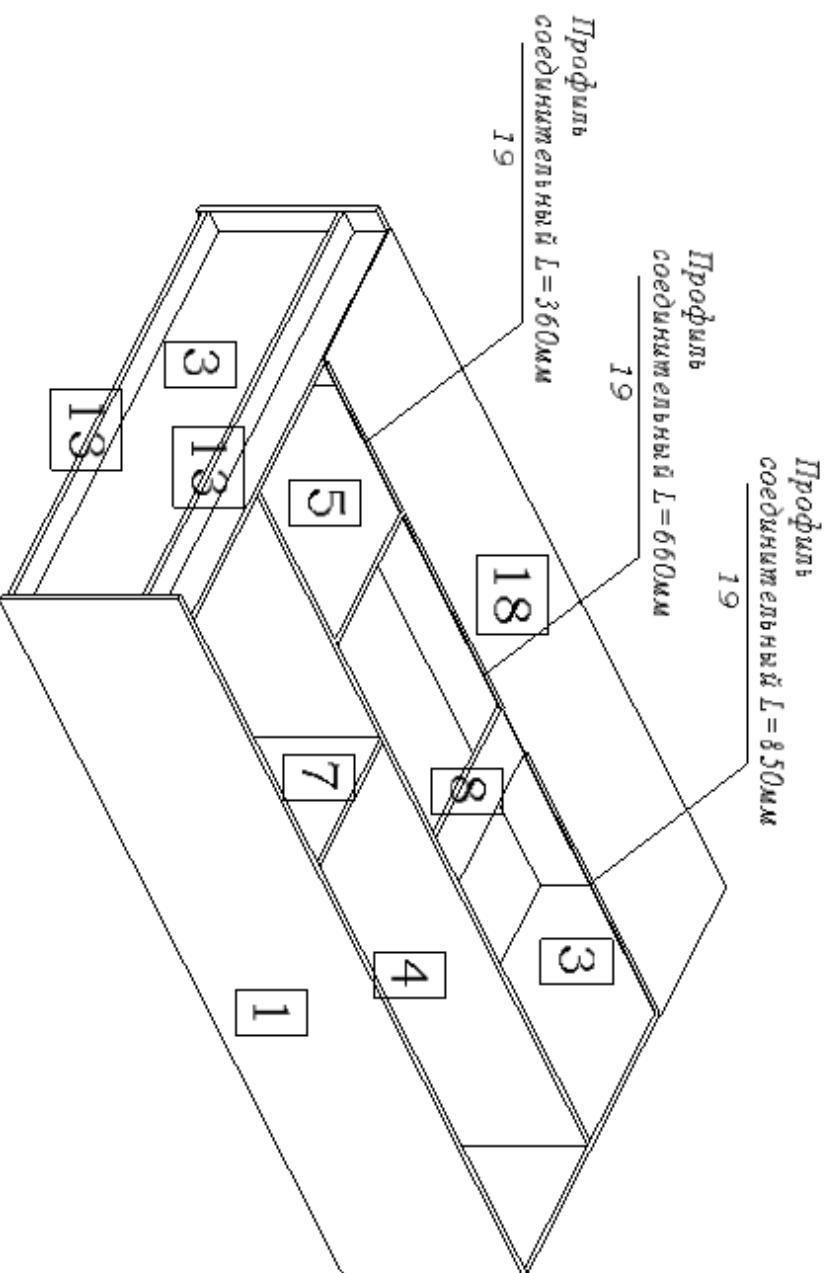

10

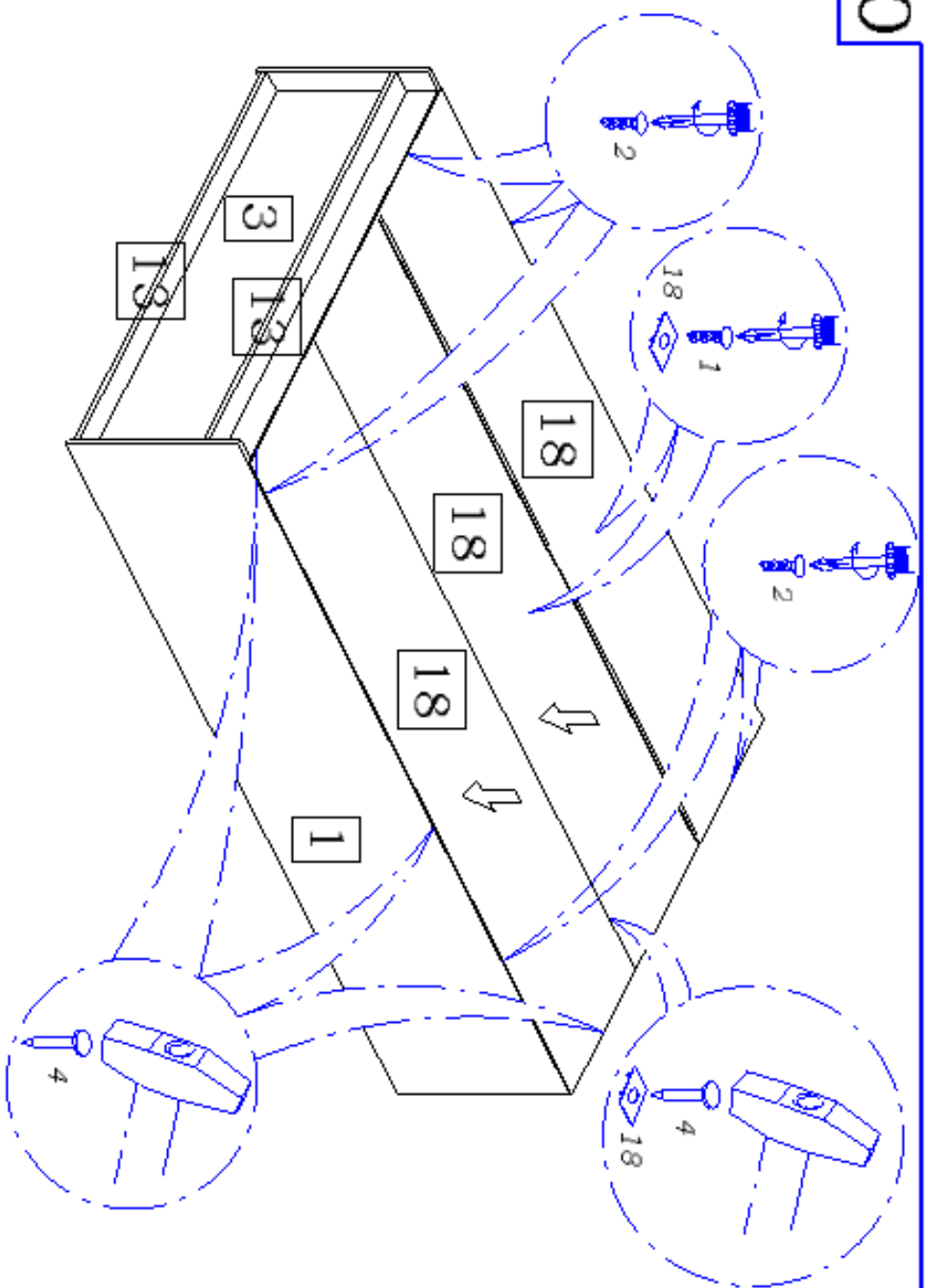

11

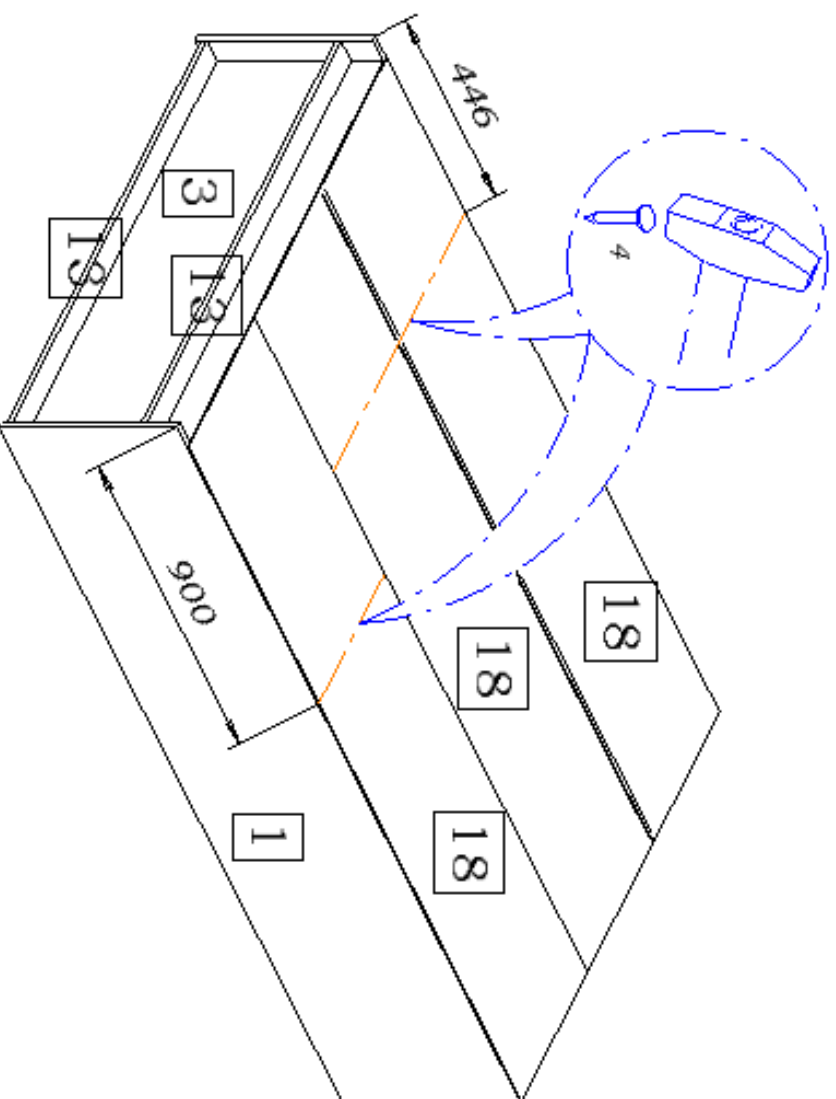

12

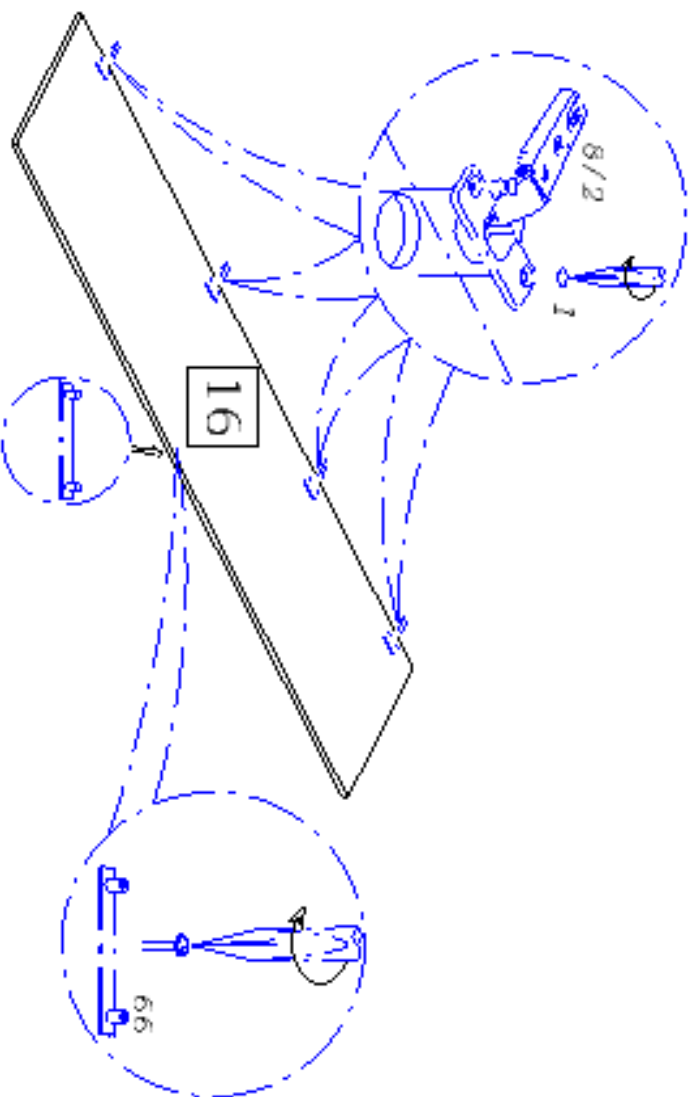

13

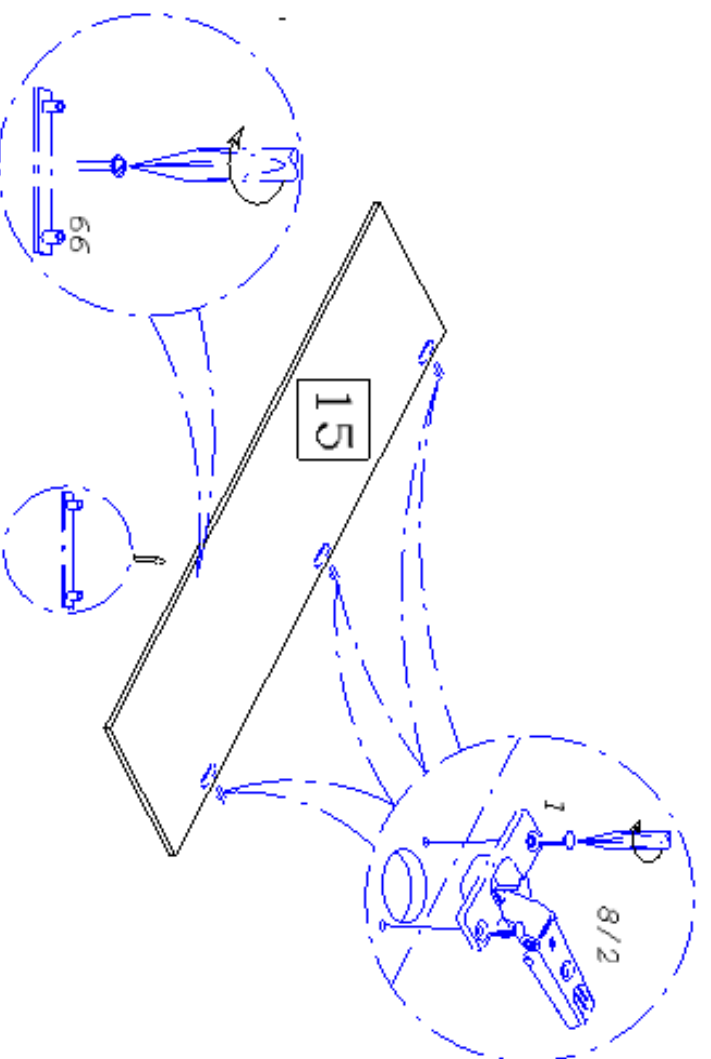

14

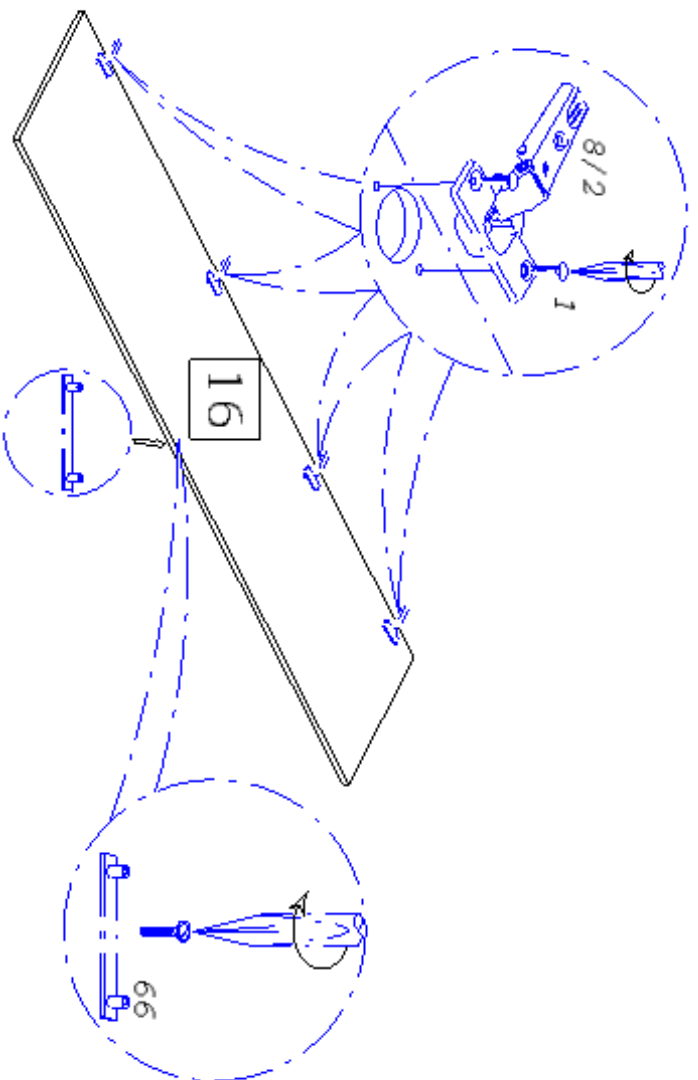

15

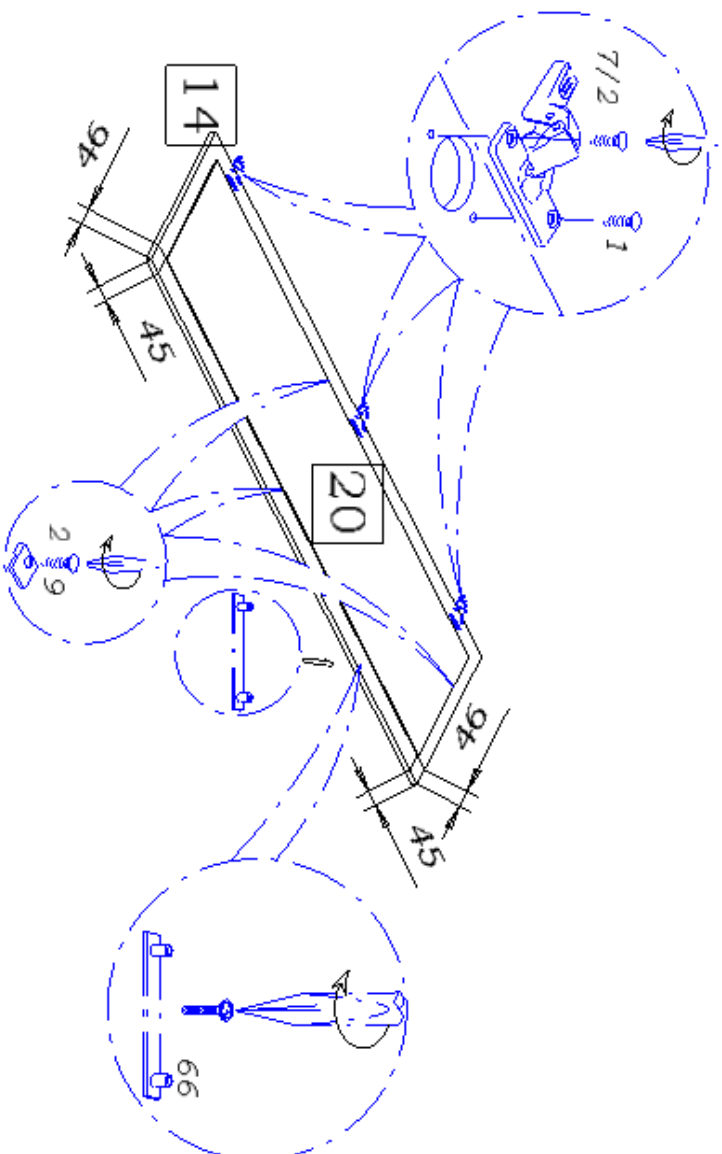

16

Порядок сборки ящика

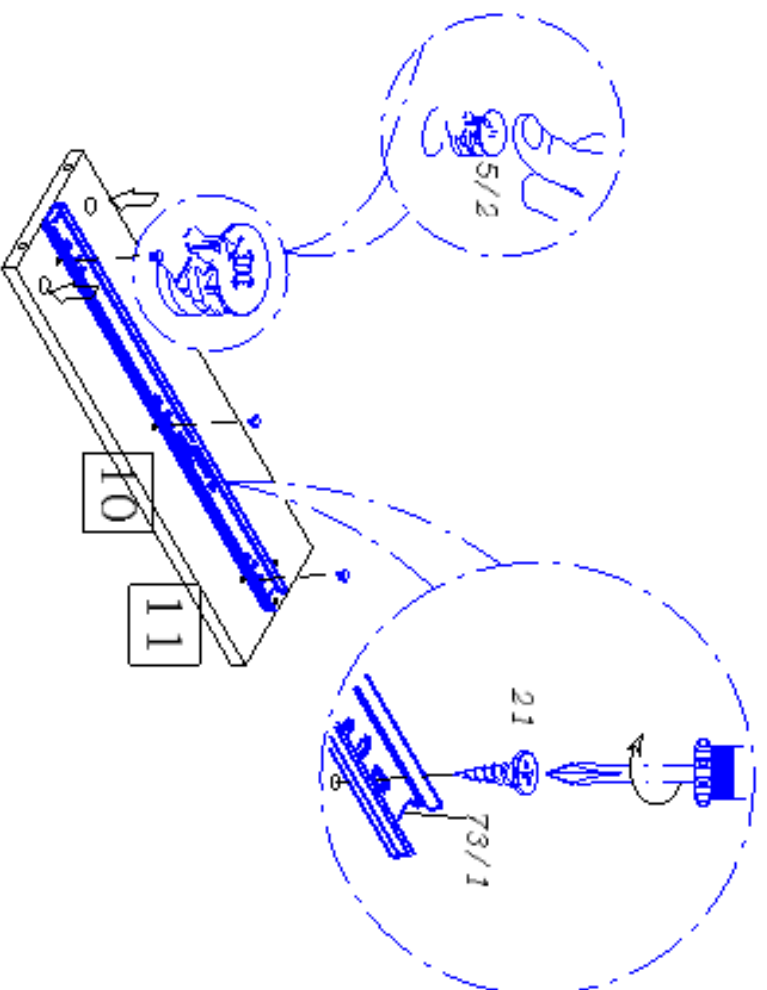

17

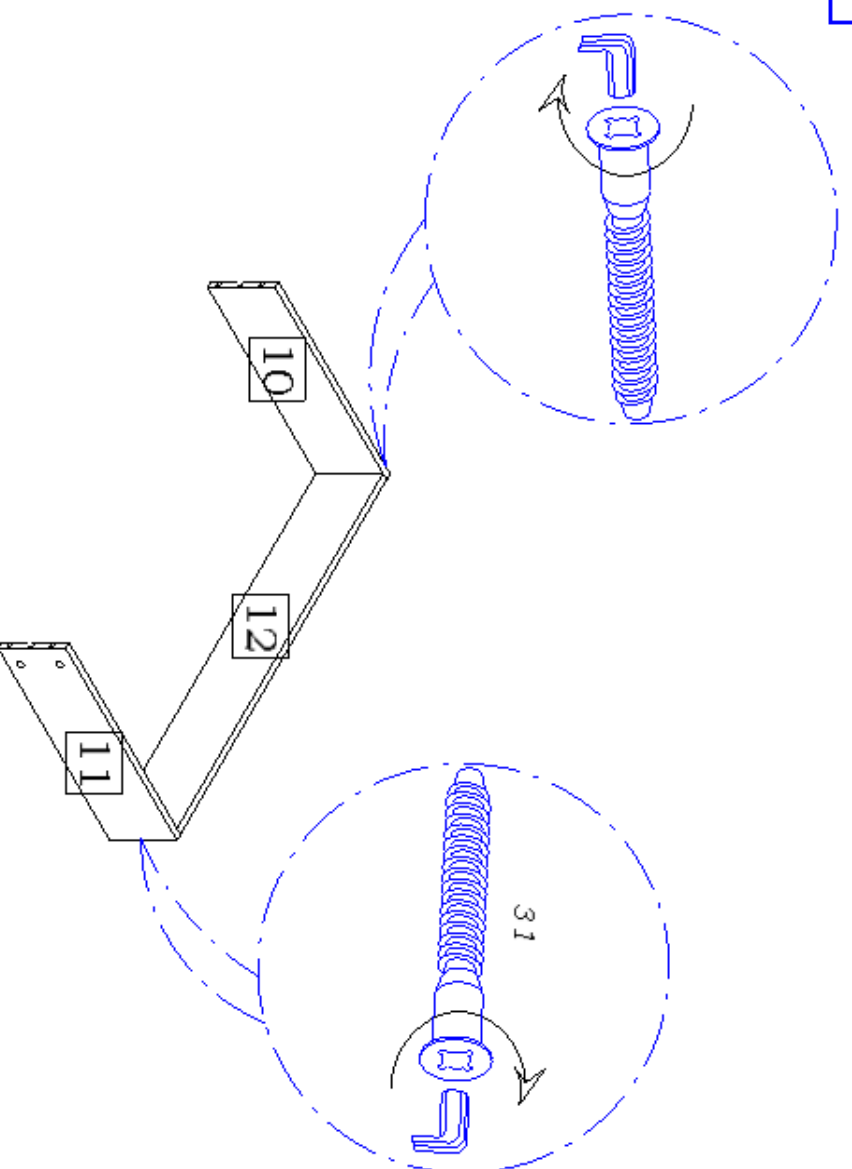

18

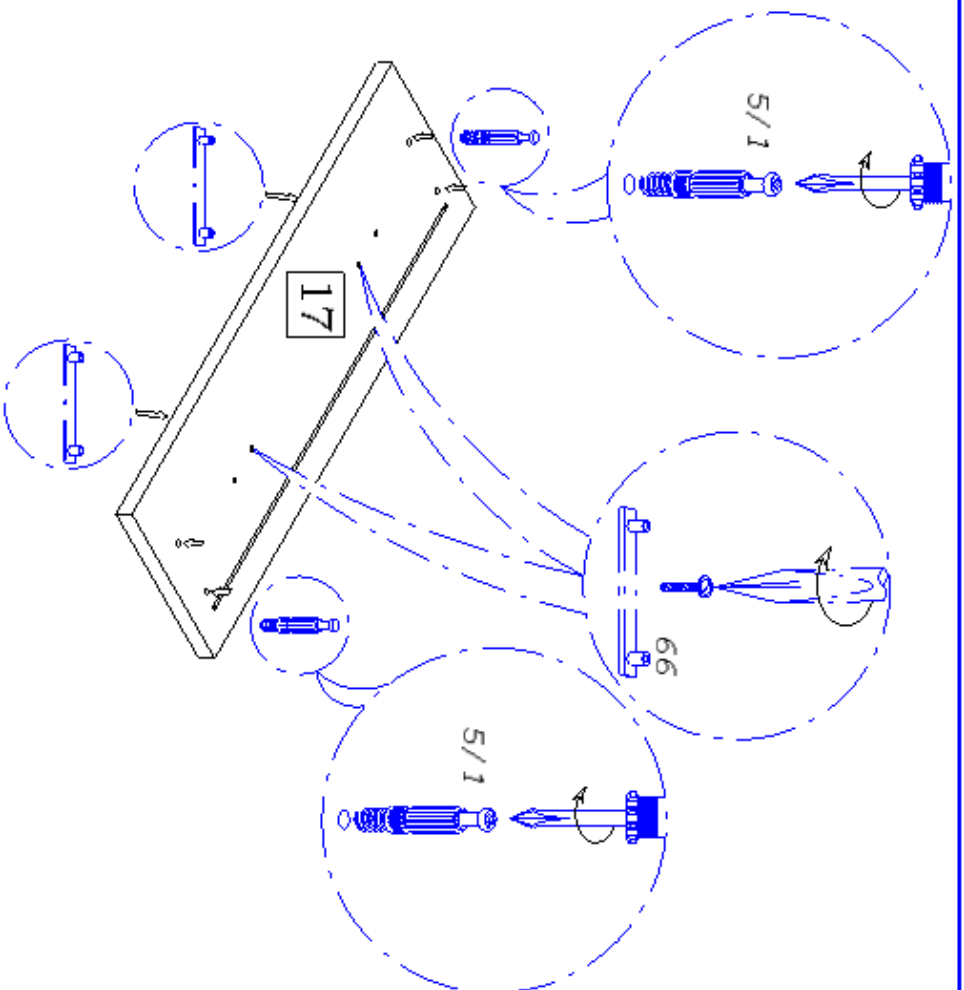

19

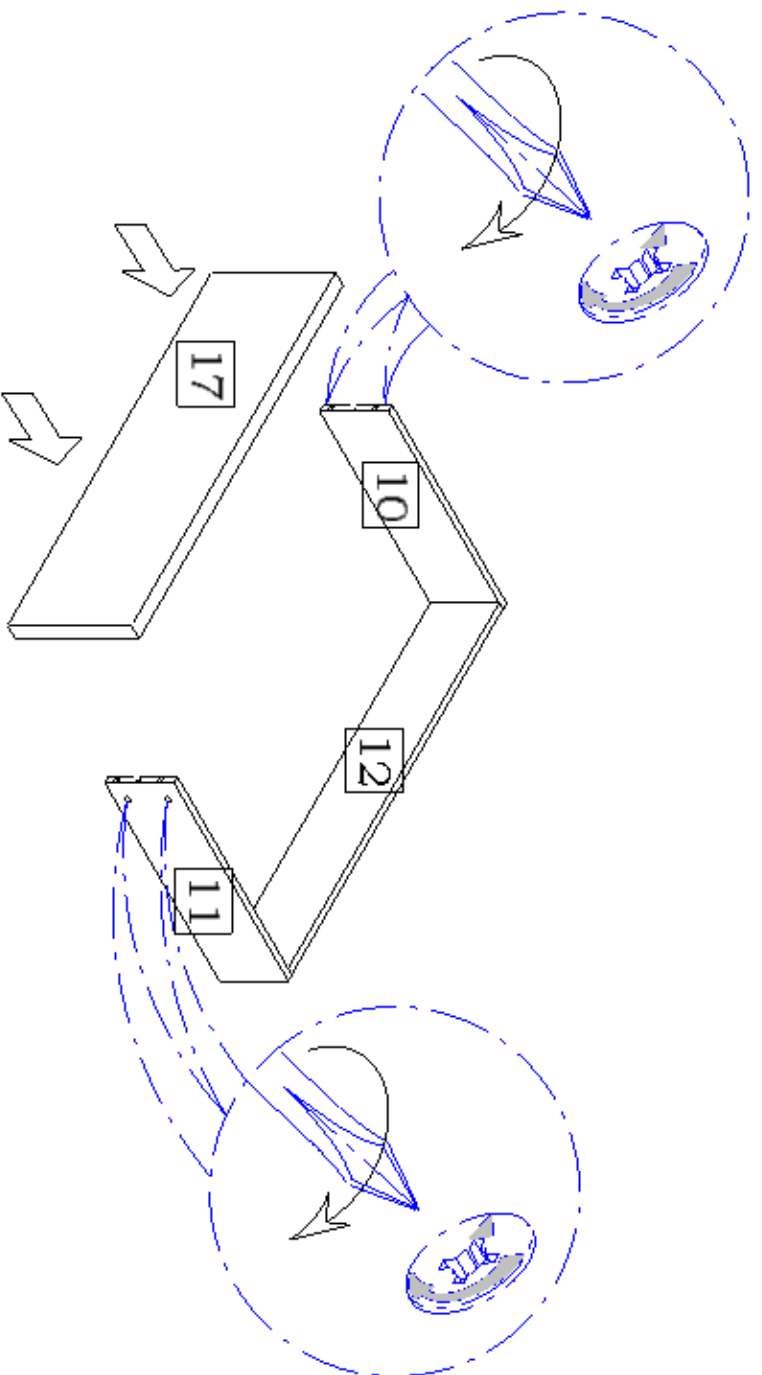

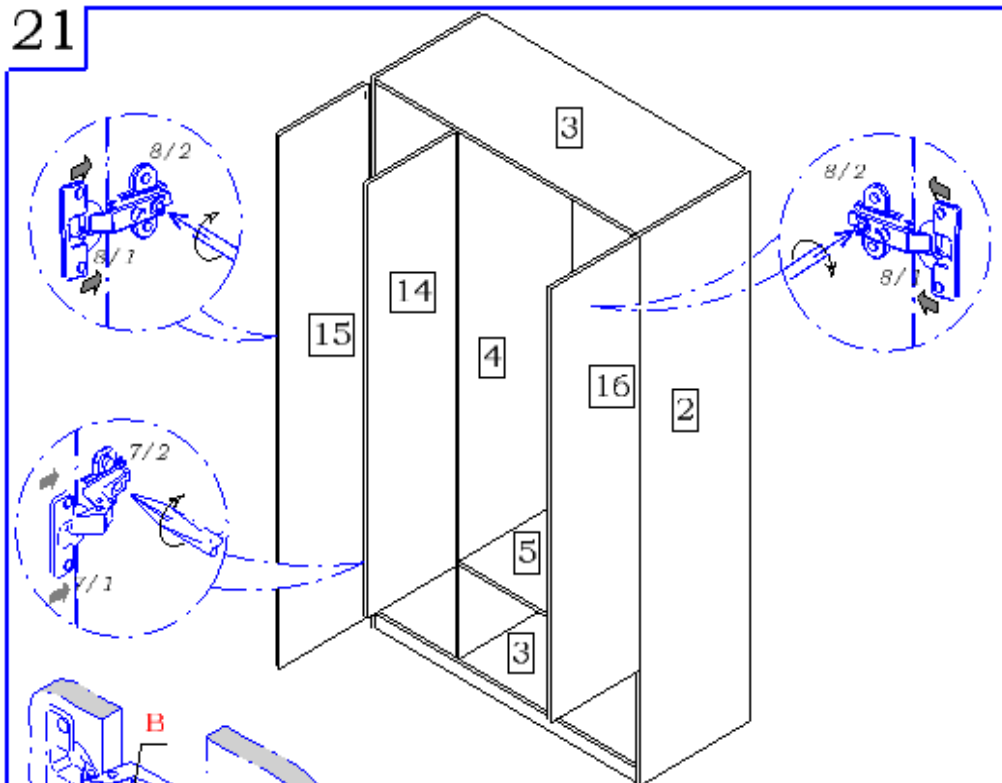

Внимание:

Перед навеской двери установочный винт "В" вывести в среднее положение и не до конца выкрутить крепежный винт "В".

Регулировка зазоров и положения дверей

а) Регулирование наложения по высоте

Отпустив винты "А", произвести регулировку наложения двери. После этого винты "А" снова затянуть.

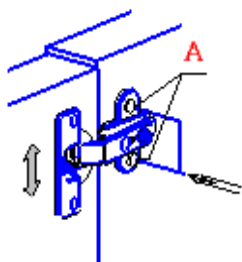

б) Регулирование глубины

Регулировочный винт "Б" повернуть по или против часовой стрелки, регулируя расстояние между дверью и кромкой стенки горизонтальной

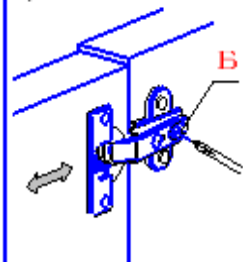

в) Регулирование бокового наложения

Установочный винт "В" повернуть по или против часовой стрелки, наложение двери соответственно увеличится или уменьшится.

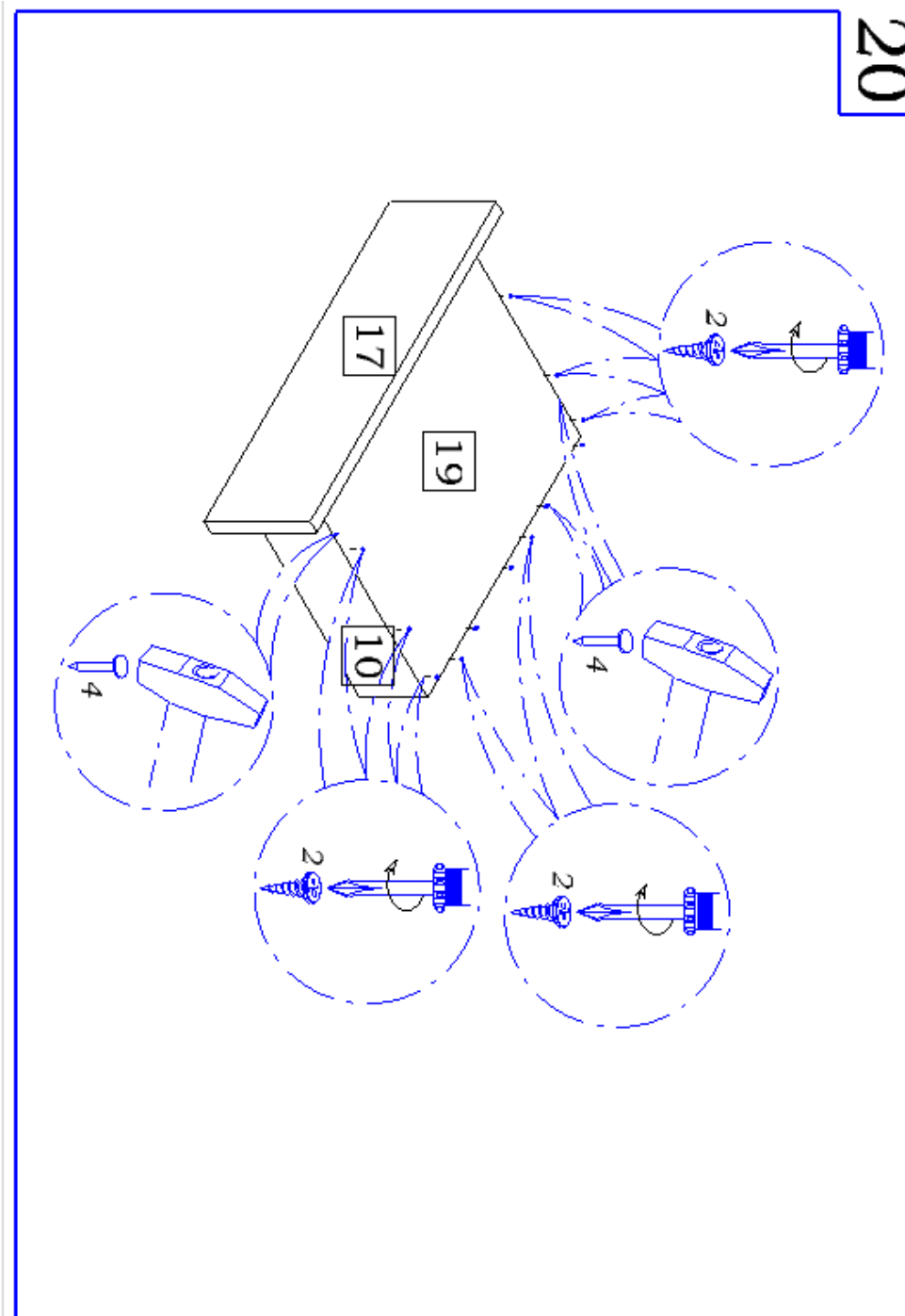
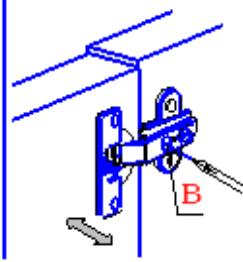

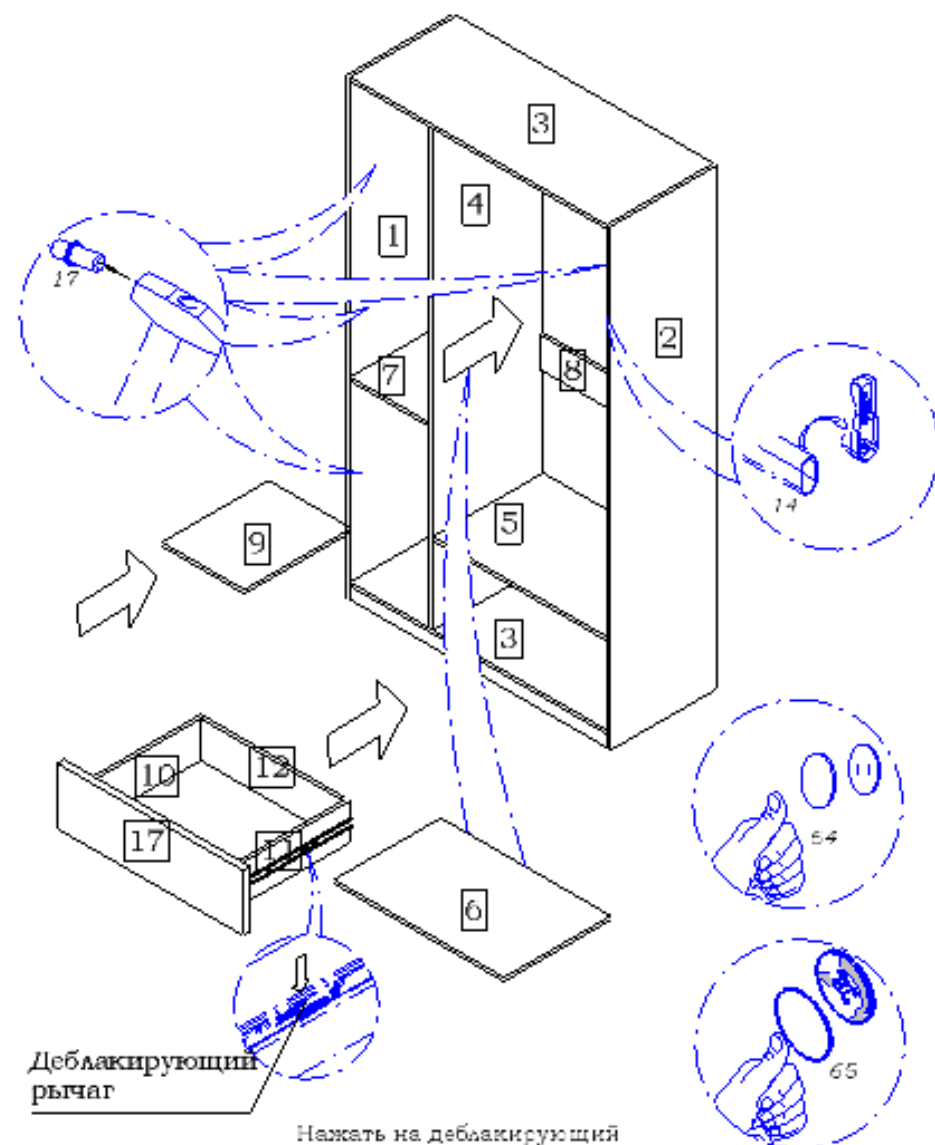

Деблокирующий
рычаг

Нажать на деблокирующий
рычаг и вставить
внутренние направляющие
во внешние, задвинув
ящик до фиксации
деблокирующим рычагом