

ПРАВИЛА ЭКСПЛУАТАЦИИ

Сохранность мебели и срок её службы зависят не только от качества материалов и технологии изготовления, но также и от условий эксплуатации мебели и от правильного ухода за ней.

Уход, хранение и эксплуатация.

- необходимо беречь мебель от механических повреждений, от воздействия кислот, щелочей, спиртов, растворителей солей.
- Рекомендуется регулярно удалять пыль с помощью сухой мягкой ткани без усилия и применения чистящих средств. Избегайте применения твердых приспособлений: скребка, губки с абразивной стороной из металлизированного или пластикового материала. Не используйте моющие средства, не предназначенные для ухода за мебелью.
- Хранение и эксплуатация изделия рекомендуется в помещениях с относительной влажностью воздуха 45-70%
- Не допускается устанавливать мебель около источников тепла: печи, камины, батареи отопления, обогреватели.
- Рекомендуется время от времени подтягивать винты и иные крепежные элементы.
- Соблюдайте меры предосторожности, когда переставляете или передвигаете мебель. При неосторожном обращении её можно повредить.
- Неосторожное обращение-падение и удары, грубые механические нагрузки, результатом которых являются трещины, сколы, глубокие царапины-нарушает целостность защитного слоя изделия.

Порядок предъявления претензий

Претензии по качеству мебели принимаются в течение гарантийного срока в соответствии с действующим законодательством.

Предприятие-изготовитель гарантирует покупателю сохранение всех качественных показателей, обусловленных ГОСТ 16371-2014, в течение 24 месяцев с момента продажи магазином, при условии соблюдения правил сборки и эксплуатации
Срок службы-10лет.

Во время гарантийного срока производитель обязуется бесплатно произвести ремонт или замену товара в случае, если неисправность произошла по вине производителя.

Продавец вправе отказать в гарантийном обслуживании в следующих случаях:

- неисправность изделия явилась результатом нарушения правил безопасности или небрежного отношения;
- повреждения вызваны неправильной эксплуатацией; изделие получило механическое повреждение в результате удара, падения, либо применения чрезмерной силы;
- нормальное выцветание;
- повреждения вызваны воздействием стихийных бедствий, природных факторов.

УВАЖАЕМЫЙ ПОКУПАТЕЛЬ!

Убедительная просьба сохранять этикетку и упаковку до окончания сборки изделия!











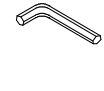

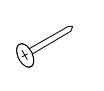
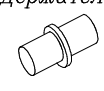
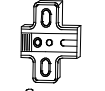
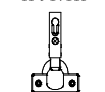
В случае обнаружения брака/дефекта необходимо:

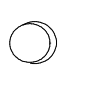
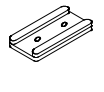
- * обратиться в магазин, где приобреталась мебель;
- * предоставить фото целостности упаковки;
- * предоставить фото всех этикеток (наименование изделия, дата изготовления);
- * предоставить фото самого производственного брака /дефекта;
- * составить письменную претензию.

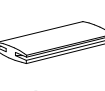
Изготовитель оставляет за собой право вносить изменения, не меняющие потребительских свойств изделия.

Спецификация фурнитуры

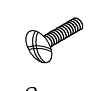
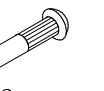
Спецификация деталей

$\phi 1$ Винт-конфирмат  10 шт.	$\phi 2$ Ключ  1 шт.	$\phi 4$ Шуруп 4x16  40 шт.	$\phi 5$ Гвоздь 2x20  80 шт.	$\phi 6$ Полко-держатель  12 шт.	$\phi 7$ Планка петли  8 шт.
$\phi 8$ Корпус петли  8 шт.	$\phi 9$ Ручка  FLAT 544 2 шт.	$\phi 10$ Амортизатор  4 шт.	$\phi 11$ Подпятник  8 шт.	$\phi 12$ Подвес  2 шт.	$\phi 13$ Штангодержатель  2 шт.
$\phi 15$ Профиль Н L=866мм  3 шт.	$\phi 16$ Эксцентрик  12 шт.	$\phi 17$ Шток  12 шт.	$\phi 18$ Шуруп 35x16  8 шт.	СТЯЖКА МЕЖСЕКЦИОННАЯ Винт  2 шт.	
			Муфта стяжки  2 шт.	$\phi 14$ Штанга металлическая овальная L=860мм  1 шт.	

Наименование	Поз	Кол-во
Стенка вертикальная	16, 16a	2
Стенка задняя (ДВП)	15	4
Плинтус	28	2
Дверь	25, 25a	2
Стенка горизонтальная	17	1
Стенка горизонтальная	19	2
Стенка горизонтальная	19a	1
Полка	26	3



Схема установки задней стенки шкафа



Проверьте перпендикулярность и параллельность щитов и зафиксируйте с помощью задней стенки из ДВП, как указано на рисунке, не нарушая диагонали. Помните, что от этого зависит правильность работы выдвижных ящиков и створок.

Установка и стяжка корпусов шкафов

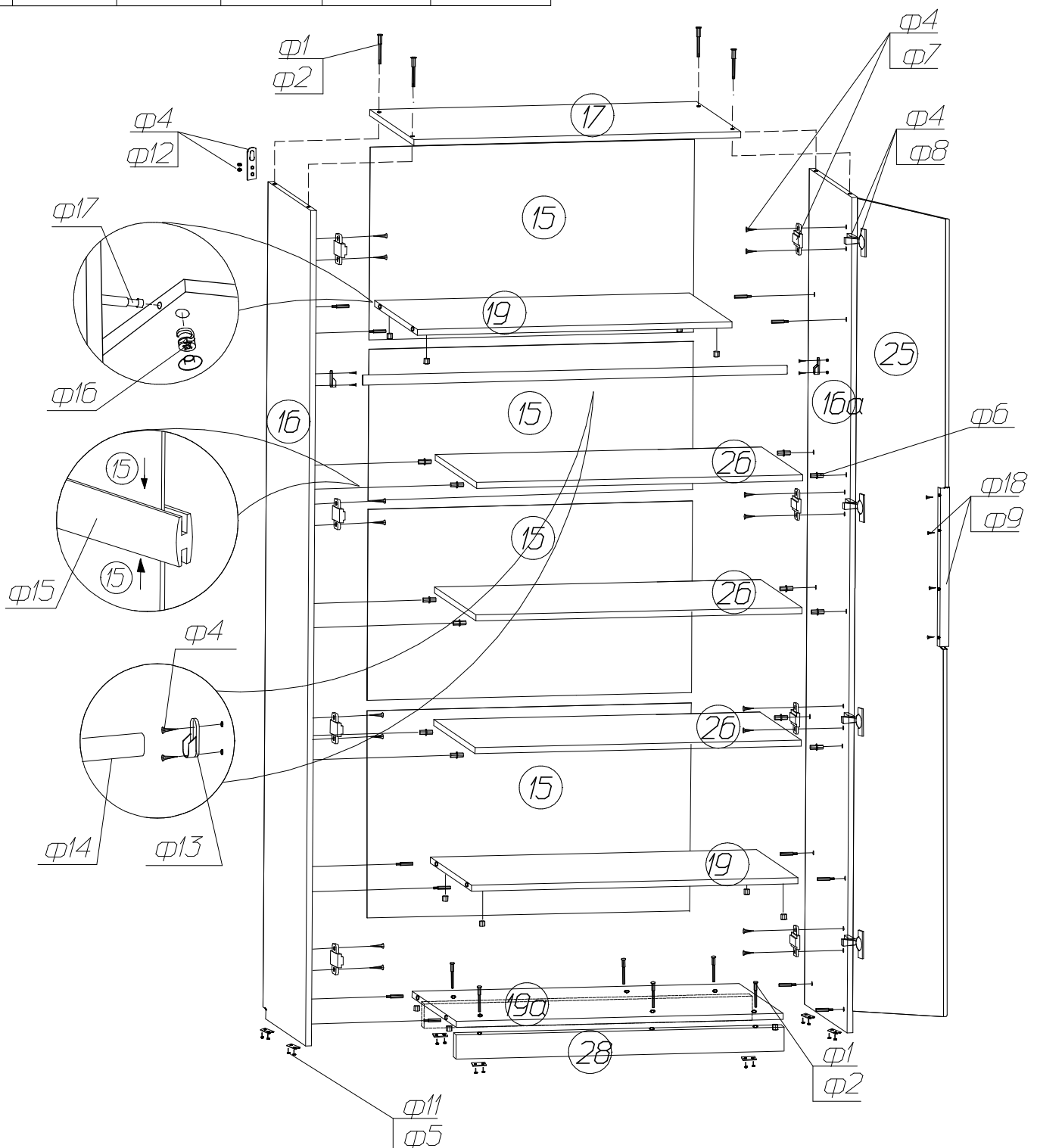
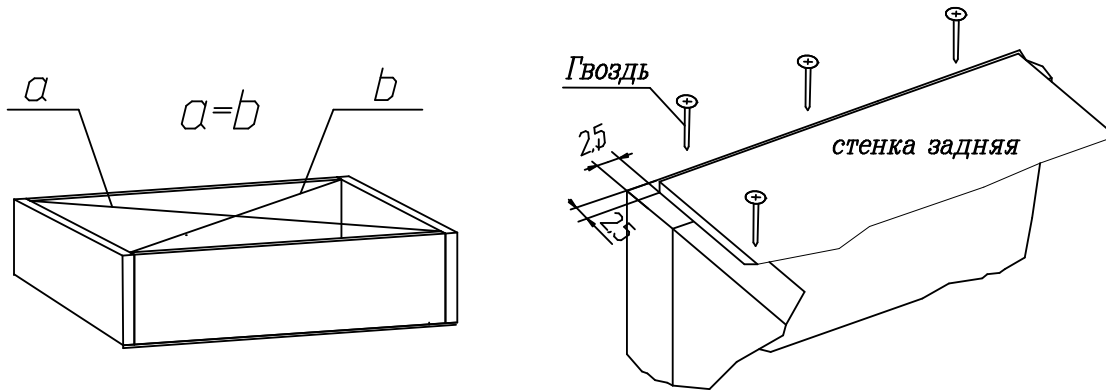

Во избежание опрокидывания шкафа, зафиксируйте его с рядом стоящими шкафами, просверлив самостоятельно отверстия $\varnothing 5$ мм в стенках вертикальных и скрепив их между собой стяжкой межсекционной.

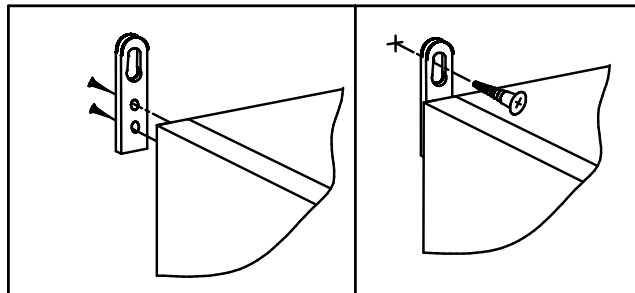

Во избежание опрокидывания шкафа, установите на задних торцевых поверхностях боковин прямой навес (см. фурнитуру) и через него притяните изделие к стене (дюбель-гвоздь в комплект не входит).

Схема установки петли

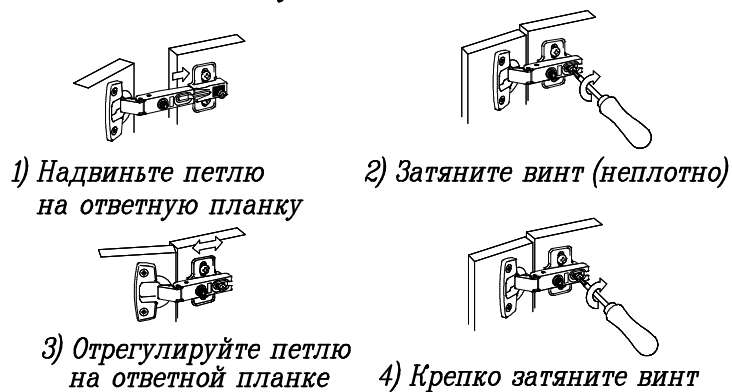

Сохраняйте инструкции и этикетки с упаковок до окончания гарантийного срока

Схема регулировки петли

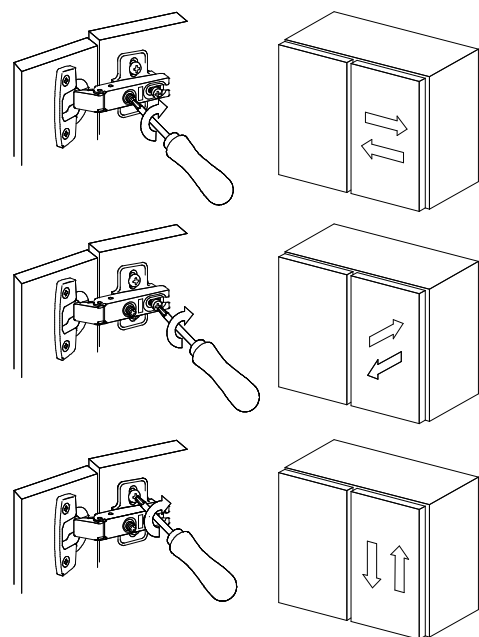

СПАСИБО ЗА ПОКУПКУ!
Все замечания и пожелания присылайте по адресу: sales@mlk-mebel.ru