

ПЫЛЕСОС

РУКОВОДСТВО ПОЛЬЗОВАТЕЛЯ

EAC

Благодарим Вас за приобретение пылесоса! Перед эксплуатацией внимательно ознакомьтесь с руководством пользователя и сохраните его для обращения в дальнейшем. Мы надеемся, что наш продукт будет соответствовать всем Вашим требованиям и прослужит Вам долгое время.

ТЕХНИЧЕСКИЕ ХАРАКТЕРИСТИКИ

Модель RGJ-120YW / RGJ-120RW

Питание 220В 50 Гц

Мощность 1600 Вт макс.

Вес (нетто/брутто) 4.1 кг / 5.4 кг

Размеры (Ш * Г * В) 355x250x225 мм

Размеры в упаковке (Ш * Г * В) 425x291x290 мм

Длина шнура 5 м

WINIA

В целях усовершенствования устройства технические характеристики и дизайн могут изменяться без предварительного уведомления

ОПИСАНИЕ И ПРИНЦИП ДЕЙСТВИЯ

ПОДКЛЮЧЕНИЕ ШЛАНГА

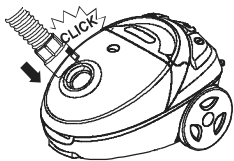

- Подсоединение шланга: прочно установите шланг во входное отверстие для шланга (до щелчка)

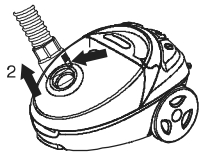

- Отсоедините шланг: нажмите на кнопку и вытащите шланг из пылесоса.

РЕГУЛИРОВАНИЕ ВСАСЫВАНИЯ

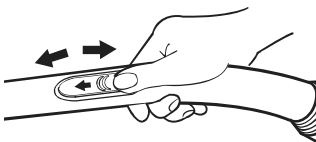

- Регулирование мощности всасывания на ручке позволяет управлять этим параметром.

КНОПКА СМАТЫВАНИЯ ШНУРА

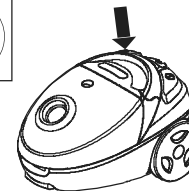

- Смотайте шнур питания, нажав на кнопку сматывания шнура.

ВЫКЛЮЧАТЕЛЬ

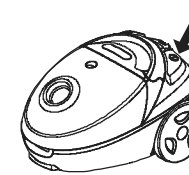

- Включите (выключите) пылесос, нажав на переключатель ON/OFF (ВКЛ/ВЫКЛ) на приборе

СОЕДИНЕНИЕ ТРУБКИ

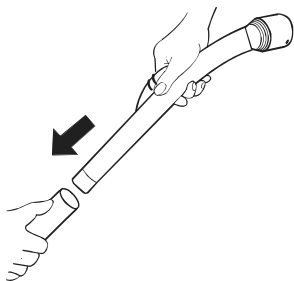

- Для подсоединения насадки, удерживайте трубку и ручку: вставьте зауженную секцию в широкую секцию.

ШИРОКАЯ НАСАДКА

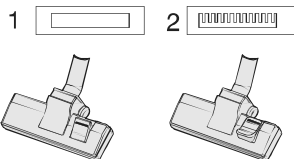

- Используйте данную насадку для очистки полов как с ковровым покрытием, так и без него

НАСАДКА ДЛЯ ОБИВКИ

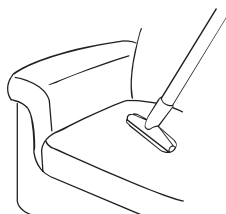

КОМБИНИРОВАННАЯ ЩЕЛЕВАЯ НАСАДКА

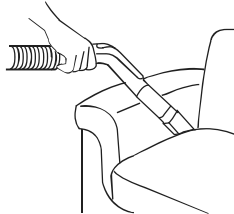

КОМБИНИРОВАННАЯ ЩЕЛЕВАЯ НАСАДКА

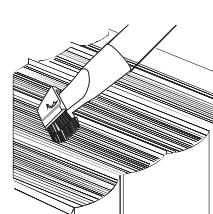

ИЗМЕРИТЕЛЬ УРОВНЯ ПЫЛИ

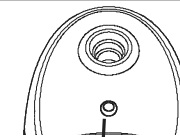

ИЗМЕРИТЕЛЬ УРОВНЯ ПЫЛИ

- Когда цвет измерителя уровня пыли в течение долгого времени остается **КРАСНЫМ**, замените пылесборник.

УДОБНЫЙ СПОСОБ ХРАНЕНИЯ

зажим для щетки

хранение

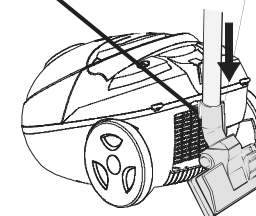



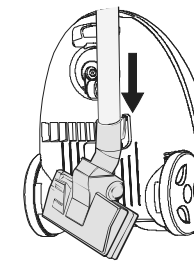

- При необходимости приостановить уборку, вы можете установить держатель щетки на место

ХРАНЕНИЕ

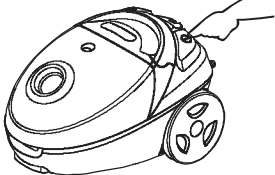
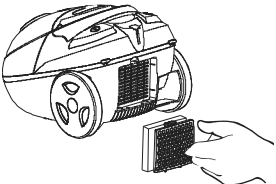

- Для хранения вставьте держатель щетки в корпус пылесоса

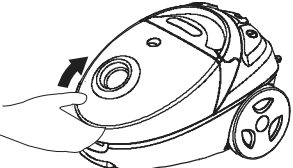
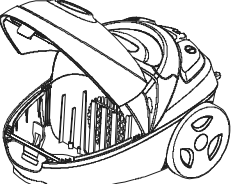
ЧИСТКА БЛОКА ФИЛЬТРОВ

<p>ВЫТЯЖНОЙ ФИЛЬТР</p>  <ul style="list-style-type: none"> • Выключите пылесос и откройте крышку. 	 <ul style="list-style-type: none"> • Возьмите держатель пылесборника и извлеките его вместе с пылесборником из соответствующего отделения 	 <ul style="list-style-type: none"> • Потряхиванием освободите фильтр от пыли.
<p>ЗАЩИТНЫЙ ФИЛЬТР ДВИГАТЕЛЯ</p>  <ul style="list-style-type: none"> • Выключите пылесос. 	 <ul style="list-style-type: none"> • Нажмите на защелку выходного воздушного отверстия для откидывания крышки выходного воздушного отверстия с целью очистки или замены. 	 <ul style="list-style-type: none"> • Отделите фильтр от контейнера и потряхиванием освободите фильтр от пыли.

ЗАМЕНА ПЫЛЕСБОРНИКА

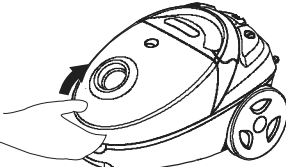
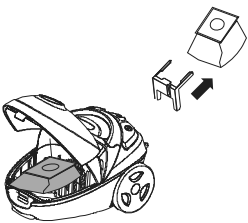
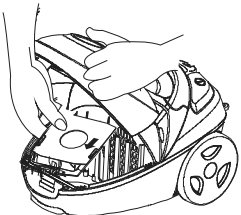
 <ul style="list-style-type: none"> • Выключите пылесос и откройте крышку. 	 <ul style="list-style-type: none"> • Возьмите держатель пылесборника и извлеките его вместе с пылесборником из соответствующего отделения 	 <ul style="list-style-type: none"> • Вставьте новый пылесборник в держатель надлежащим образом, как показано на рисунке. Примечание: Если пылесборник не был помещен в держатель, установка крышки невозможна.
---	--	---

МЕРЫ ПРЕДОСТОРОЖНОСТИ

Данный пылесос может использоваться только для обычной сухой уборки в бытовом помещении. Производитель не несет ответственности за повреждения в результате использования или эксплуатации пылесоса не в соответствии с данными инструкциями.

При ненадлежащей эксплуатации пылесоса, производитель не несет ответственности за возможные повреждения.

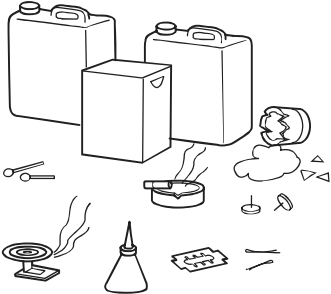
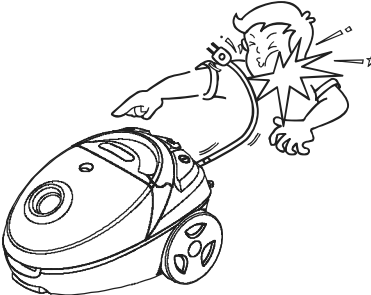
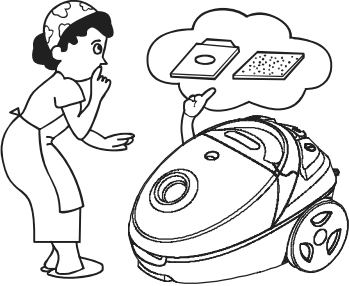
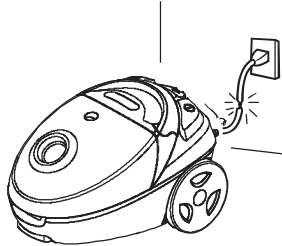
<ul style="list-style-type: none"> • Не используйте пылесос в зонах, где присутствует влага, вода и воспламеняемые вещества. Не убирайте с помощью пылесоса иглы, булавки, лезвия, спички, окурки, поскольку это может привести к повреждению прибора и пожару. 	<ul style="list-style-type: none"> • Сматывая шнур питания, придерживайте вилку перед тем, как нажать на кнопку сматывания шнура во избежание ударов шнура о корпус. • Не вытягивайте шнур на длину более указанной. 
<ul style="list-style-type: none"> • Всегда проверяйте установку пылесборника и фильтра защиты двигателя. 	<ul style="list-style-type: none"> • Данное изделие укомплектовано кабелем, замену которого, в случае повреждения, должна производить ремонтная мастерская, уполномоченная изготовителем, поскольку для этого требуются специальные инструменты. 

ДЕЙСТВИЯ ДО ОБРАЩЕНИЯ В СЕРВИСНУЮ СЛУЖБУ

- Если у вас возникли проблемы при эксплуатации пылесоса, перед обращением в сервисную службу, проверьте каждый из нижеприведенных пунктов.

Проблема	Что проверить	Измерить
Недостаточная мощность всасывания	Пылесборник Трубка или шланг	При загрязнении пылесборника, замените его При забивании или засорении, устраним посторонний предмет.
Пылесос не работает.	Шнур питания Выключатель	Проверьте, подключен ли прибор к сети питания. Проверьте выключатель питания.
Наматывание шнура не выполняется.	Шнур питания	Слегка вытяните шнур и нажмите на кнопку сматывания шнура.



Утилизация электрического и электронного оборудования

Этот символ на товаре, аксессуарах к нему или упаковке обозначает, что этот товар нельзя выбрасывать с бытовыми отходами. Такое оборудование следует сдавать в соответствующие пункты сбора электрических и электронных отходов для их повторной переработки. В странах Европейского Союза и других европейских странах существуют специальные системы сбора бывших в употреблении электрических и электронных устройств. Правильная утилизация данного товара позволит избежать опасного воздействия на окружающую среду и здоровье людей, которое могло бы возникнуть при неправильной обработке подобных отходов. Повторное использование материалов позволяет сохранять природные ресурсы. По этой причине не следует выбрасывать с обычным бытовым мусором никакие электрические и электронные приборы. Более подробную информацию о повторной переработке можно получить в соответствующих муниципальных органах, в местной службе утилизации бытовых отходов или в магазине, где вы приобрели данный товар.

Постановлением правительства РФ №720 утвержден перечень товаров длительного пользования, которые по истечению срока службы могут работать неправильно и стать угрозой для жизни, здоровья потребителя, а также причинить вред его имуществу. Срок службы товара исчисляется с даты продажи. Рекомендуем не использовать товар по истечению срока службы товара. Срок службы данного товара составляет 5 лет.

Данный прибор предназначен исключительно для личных, семейных, домашних и иных нужд, не связанных с осуществлением предпринимательской деятельности.

Изготовитель: WINIADA EWOO Co., Ltd. / ВИНИАДЭУ Ко., ЛТД

Адрес: 559, YONGA-RO, GWANGSAN-GU, GWANGJU, KOREA /559, Йонга-ро, Гвансан-гу, Кванчжу, Республика Корея

Завод-изготовитель: Hangzhou Chunjie Electrical Manufacture Co., Ltd

ХанчжоуЧуньцзе Электрикал Манифакчур Ко., Лтд

Адрес: No.8 Nanma road of Lin Pu Town of Xiaoshan District of Hangzhou City Zhejiang Province/ No8 Ханма роуд, Линпу Таун, округ Сяошань, Ханьчжоу Сити, провинция Чжэцзян, Китай

Импортер: АО «ВИНИАДЭУ Электроникс Рус».

Адрес: 117342, г. Москва, ул. Бутлерова, 17, комн. 125

Тел.: +7 495 744 0397

Сделано в Китае

Шаңсорғышты пайдалану бойынша пайдаланушының нұсқауы

WINIA

Техникалық сипаттамалары

Үлгі : RGJ-120YW / RGJ-120RW

Номиналды шамалары:

220 В айнымалы тоқ, 50 Гц жиілікпен

Қуаты: 1600 Вт (максималды)

Салмағы (орамынсыз) : 4.1 кг

Мөлшерлері: (ұзындығы x биіктігі x қалыңдығы)
355x250x225 мм

Сымбауының ұзындығы : 5 м

Сипаттамасы және пайдалану ережелері

Шлангты жалғау

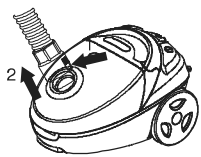
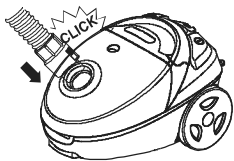

• Шланганы жалғау тәртібі: шланганы бекіткіш ұяшыққа түбіне дейін (шырт еткенге дейін) салыңыз

• Шланганы ажыратып алу тәртібі: алдымен түймешікті басыңыз, содан кейін шланганы тартыңыз және оны шаңсорғыштан шығарып алыңыз.

Сору қуатын басқару

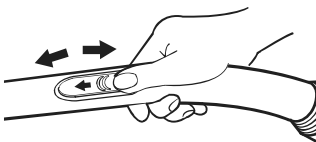

• Тұтқасындағы сору қуатын реттегіш сіздің қалауыңыз бойынша сору қуатын өзгертуге арналады.

Сымбауын орау түймешігі

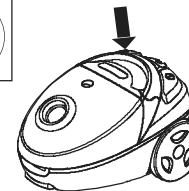

• Сымбауын орау түймешігін басу кезінде, шлангасы шаңсорғыштың корпусына тартылады.

Электр қорегін ажыратқыш

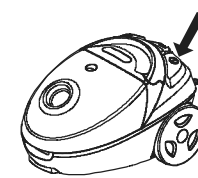

• Шаңсорғышты қосу/өшіру түймешігін (ON / OFF) басу кезінде, оны қосу/өшіру жүзеге асырылады.

Түтікті жалғау тәртібі

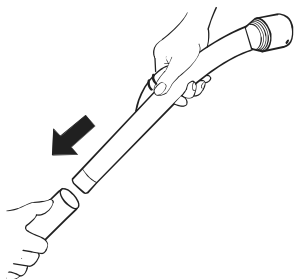

• Қондырманы жалғау үшін түтік пен тұтқаны бірге жинаңыз; түтіктің жіңішке бөлігін одан кеңірек бөлігіне салыңыз.

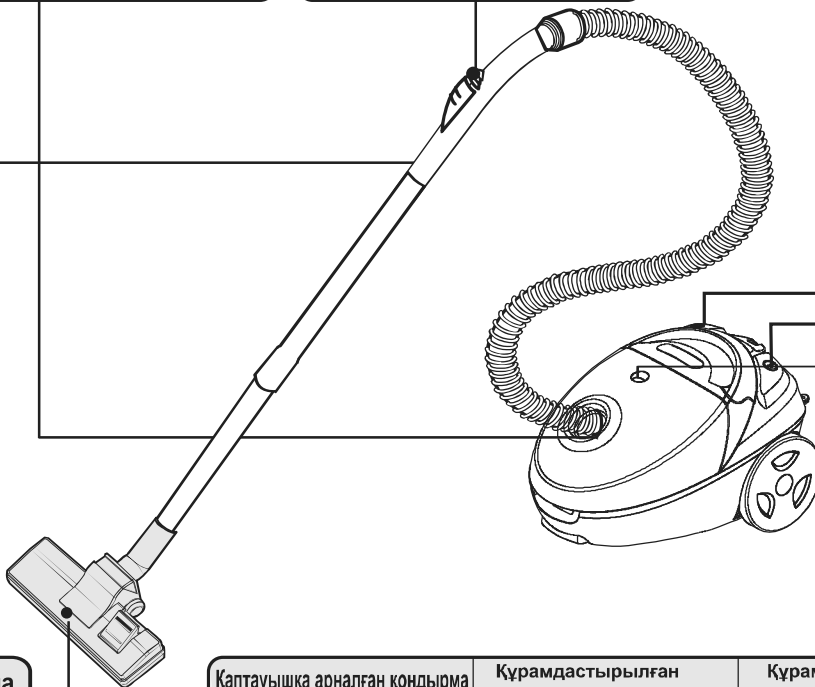

Шаң мөлшерін өлшегіш

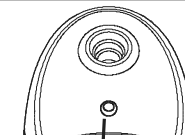

Шаң мөлшерін өлшегіш

• Шаң мөлшерін өлшегіштегі индикатор қызыл түсті болған кезде және осындай күйде ұзақ уақыт болған уақытта, шаң жинағышты ауыстырыңыз.

Соруға арналған жалпақ қондырма

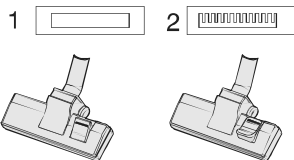

• Бұл қондырманы кілем жабынының бетін және кілем жабынының үстіңгі бетті тазарту үшін пайдаланыңыз.

Қаптауышқа арналған қондырма

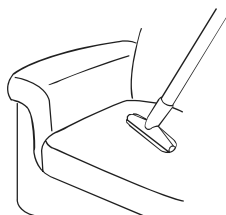

Құрамдастырылған саңылау қондырмасы

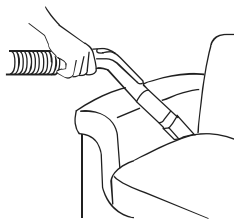

Құрамдастырылған саңылау қондырмасы

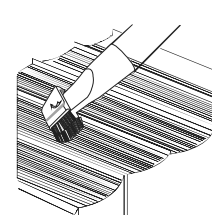

Оңтайлы қою

щеткины ұстатқыш

ұяшық

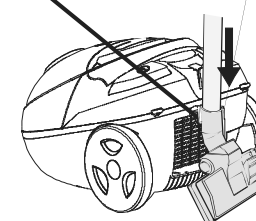



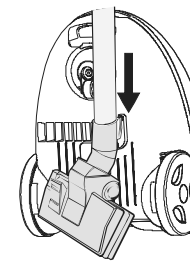

• Егер шаңсорғышты тұрақты пайдалану қажеттілігі болмаса, щетканы ұстатқышты ұяшыққа қойыңыз.

Сақтау

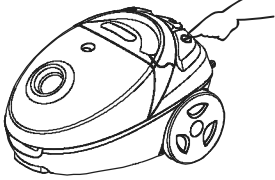
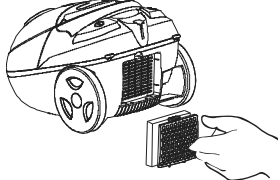

• Егер сіз шаңсорғышты сақтауға қойғыңыз келетін болса, шаңсорғыштың корпусындағы щетканы ұстатқышты сарт еткізіп бекітіңіз.

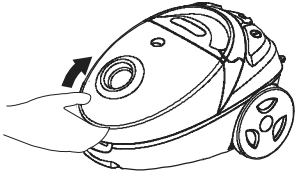
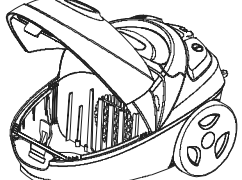
Сүзгіні тазалау тәртібі

<p>Шығыс сүзгі</p>  <ul style="list-style-type: none"> • Оны өшіріңіз. 	 <ul style="list-style-type: none"> • Сүзгіні тазалау немесе ауыстыру үшін қақпағындағы ауаны шығару ысырмасын шыққанға дейін басыңыз. 	 <ul style="list-style-type: none"> • Сүзгіні қаптамасынан шығарып алыңыз және оны жиналып қалған шаңнан тазарту үшін қағыңыз.
<p>Моторды қорғау сүзгісі</p>  <ul style="list-style-type: none"> • Қорегін өшіріңіз және қақпағын ашыңыз 	 <ul style="list-style-type: none"> • Шаңды жинауға арналған бөліктен шаң жинағышпен бірге шаң жинағышты ұстатқышты шығарып алыңыз. 	 <ul style="list-style-type: none"> • Сүзгіден шаңды қағыңыз.

Шаң жинағышты ауыстыру тәртібі

 <ul style="list-style-type: none"> • Электр қорегін өшіріңіз және қақпағын ашыңыз. 	 <ul style="list-style-type: none"> • Шаң жинағышты ұстағышты шаңды жинау бөлігінен шаң жинағышпен бірге шығарып алыңыз. 	 <ul style="list-style-type: none"> • Жаңа шаң жинағышты суретте көрсетілгендей нұсқар бойынша бағытын сақтай отырып, шаң жинағышқа арналған ұстатқышқа салыңыз. Ескерту: егер шаң жинағышты ұстатқышқа салмасаңыз, қақпағы жабылмайды.
--	--	---

Пайдалану кезіндегі қауіпсіздік шаралары

Бұл шаңсорғыш қалыпты үй жағдайында, шаң мен ластануларды жинау мақсатында пайдалануға арналған. Өндіруші компания шаңсорғышты дұрыс пайдаланбау немесе берілген нұсқауда сипатталған пайдалану ережелерін бұзушылықпен пайдалану салдарынан болған зақымданулар үшін жауапкершілікті көтермейді.
Шаңсорғышты мақсатына сай емес, немесе қандай да бір басқа мақсаттарға пайдалану жағдайында, өндіруші компания ықтимал ақаулар үшін ешқандай жауапкершілікті көтермейді.

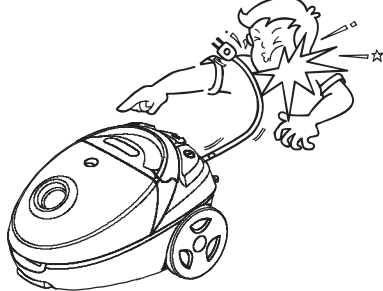
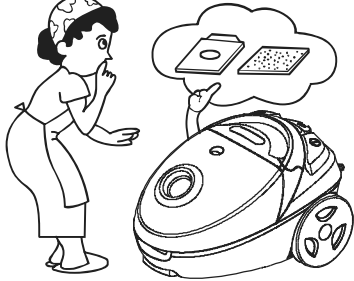
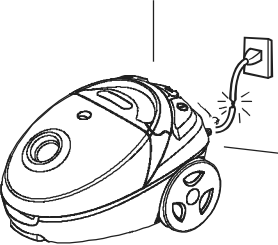
<ul style="list-style-type: none"> • Су немесе ылғал және жеңіл тұтанатын заттар, инелер, түйреуіштер, ұстараның жүздері, сіріңке, темек тұқылы және т.б. жиналып қалған жердердің шаңын соруға тыйым салынады, себебі мұндай заттар шаңсорғыштың ішіне түскен кезде оның сынуына себеп болуы, шаң жинағышты жырттып жіберуі немесе тұтануға әкелуі мүмкін. 	<ul style="list-style-type: none"> • Күш беретін сымбауды орау кезінде алдымен ашасын қолыңызға алыңыз, содан кейін сымбаудың айқасып қалуына жол бермей, орау түймешігін басыңыз. • Күш беретін сымбауды есептелген ұзындығынан артық ұзындыққа тартып шығаруға тыйым салынады. 
<ul style="list-style-type: none"> • Шаңсорғыштың моторын қорғауға арналған сүзгі мен шаң жинағыштың болуын әрдайым тексеріңіз. 	<ul style="list-style-type: none"> • Берілген шаңсорғыштың жиынтығына күш беретін сымбау кіреді, оның зақымдануы кезінде өндіруші компаниядан алынған рұқсат бойынша жөндеу жұмыстарымен айналысу құқына ие жөндеу шеберханасында ауыстырылуға жатады, себебі, жөндеу үшін арнайы құралдар талап етіледі. 

Сервис қызметіне хабарласпас бұрын, тексеріңіз.

- Сервис қызметіне хабарласпас бұрын, өтінеміз, төменде берілген тармақтар бойынша шаңсорғышта шын мәнінде мәселе туындады ма, тексеріңіз.

Мәселе	Тексеру орны	Жою
Сору қуаты жеткілікті емес	Шаңжинағыш Түтік немесе шланг	Егер шаңсорғыш толып қалса, оны ауыстырыңыз. Толып қалған немесе бітеліп қалған кезде, тұрып қалған затты алып тастаңыз.
Шаңсорғыш жұмыс істемейді.	Күш беретін сымбау Электр қорегін ауыстырып-қосқыш	Күш беретін сымбаудың розеткаға қосылып тұрғанын тексеріңіз және көз жеткізіңіз. Электр қорегін ажыратқыштың қосылған күйде тұрғанын тексеріңіз және көз жеткізіңіз.
Күш беретін сымбауы оралмайды.	Күш беретін сымбау	Күш беретін сымбауды аздап тартып шығарыңыз, содан кейін сымбауды орау түймешігін басыңыз.



Пайдалануда болған тұрмыстық электр аппаратурасын және электрониканы кәдеге асыру

Бұйымда, қосымша жабдықта немесе орамында көрсетілген бұл белгі, берілген бұйымды тұрмыстық қоқыс ретінде тастауға болмайтындығын білдіреді. Берілген жабдықты электр аппаратурасының немесе тұрмыстық электрониканың қалдықтарын өңдеуге арналған жинау орындарына апарып, кәдеге асырыңыздар. Еуроодақта және еуропа елдерінде электр аппаратурасының немесе тұрмыстық электрониканың қалдықтарын бөлек жинау ережелері қабылданған. Берілген жабдықты кәдеге асыру ережелерін сақтай отырып, сіз аталған өнімнің қалдықтарын дұрыс кәдеге асырмау салдарынан залал келтірудің алдын ала отырып, қоршаған ортаны және адамдардың тұру ортасын қорғауға өз салымыңызды жасайсыз. Пайдаланылған материалдарды қайта өңдеу табиғи ресурстарды үнемдейді. Өтінеміз, ескі электр аппаратурасын және тұрмыстық электроника заттарын шаруашылық-тұрмыстық қалдықтармен бірге тастамаңыз. Берілген бұйымды қайта өңдеу бойынша егжей-тегжейлі ақпаратпен танысу үшін, өтінеміз, өзіңіздің жергілікті қалалық басқармаға, тұрмыстық қалдықтарды кәдеге асыру бойынша сервис орталығына немесе аталған тұрмыстық техниканы сатып алған дүкенге қоңырау шалыңыз.

Өндіруші: WINIADAEWOO Co., Ltd. / ВИНИАДЭУ Ко., ЛТД

Мекенжайы: 559, YONGA-RO, GWANGSAN-GU, GWANGJU, KOREA/559, Йонга-ро, Гвансан-гу, Кванчжу, Корея Республикасы

Өндіруші зауыт: Hangzhou Chunjie Electrical Manufacture Co. Ltd/Ханчжоу Чунъцзе Электрикал Манифакчур Ко., Лтд

Мекенжайы: №8 Nanman road of Lin Pu Town of Xiaoshan District of Hangzhou City Zhejiang Province/№8 Ханма роуд, Линпу Таун, Сяошань аймағы, Ханьчжоу Сити, Чжэцзян провинциясы, Қытай

Импорттаушы: АО «ВИНИАДЭУ Электроникс Рус» АҚ

Адрес: 117342, г. Москва, ул. Бутлерова, 17, комн. 125

Тел.: +7 495 744 0397

VACUUM CLEANER

OWNER'S MANUAL

SPECIFICATIONS

Model RGJ-120YW / RGJ-120RW

Rating 220V~ 50Hz

Watts 1600W max

Weights(net) 4.1 kg

Dimension(L * H * D) 355x250x225mm

Cord length 5 m

WINIA

DESCRIPTION AND OPERATION

HOSE CONNECTION

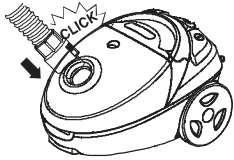

- Connecting the hose : insert the hose firmly into the hose inlet. ("Click")

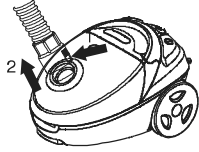

- Disconnecting the hose: press the button and pull the hose out of the vacuum cleaner.

SUCTION CONTROL

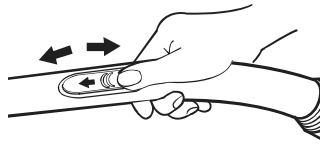

- The suction power control at the hand grip enables you to control suction power.

CORD REWIND BUTTON

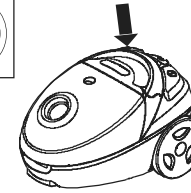

- Rewind the power cord by pressing the cord rewind button.

ON/OFF SWITCH

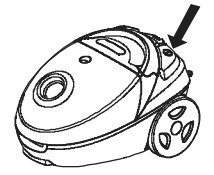

- turn the unit off(on) by pressing the ON/OFF switch button on the unit

PIPE CONNECTION

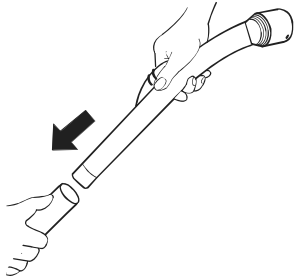

- To connect the nozzle, hold the tubes and the handle: insert the narrowed section into the wide section.

WIDE SUCTION NOZZLE

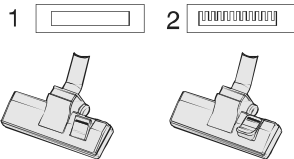

- Use this nozzle for cleaning both carpeted and uncarpeted floors.

UPHOLSTERY NOZZLE

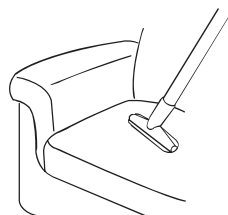

COMBI CREVICE NOZZLE

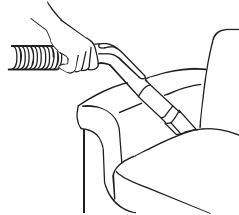

COMBI CREVICE NOZZLE

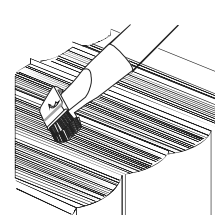

DUST METER



DUST METER

- When the color of the dust meter is changed to RED for long time, change the dust bag.

PRACTICAL PARKING

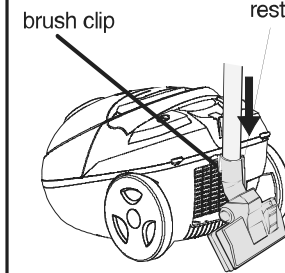



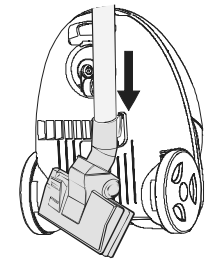

- cleaning for a while, you can place the brush clip into the rest.

STORAGE

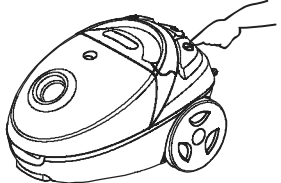
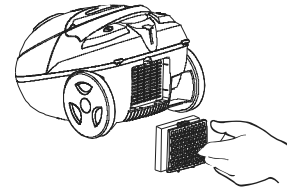

- If you want to store the cleaner, hitch the brush clip onto the vacuum cleaner.

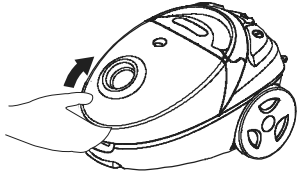
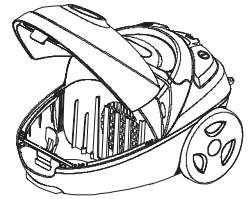
CLEANING THE FILTER

<p>EXHAUST FILTER</p>  <ul style="list-style-type: none"> • Switch off. 	 <ul style="list-style-type: none"> • Press the clamp position of the air outlet cover to discharge the air outlet cover for clean up or a new replacement. 	 <ul style="list-style-type: none"> • Separate the filter from the filter case and shake the dust out of the filter.
<p>MOTOR PROTECTION FILTER</p>  <ul style="list-style-type: none"> • Switch off and open the cover. 	 <ul style="list-style-type: none"> • Take the dust bag holder with dust bag out from the dust compartment 	 <ul style="list-style-type: none"> • Shake the dust out of the filter.

CHANGING THE DUSTBAG

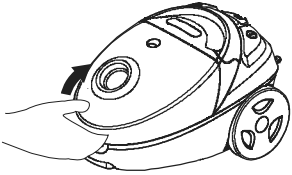
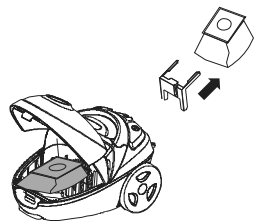
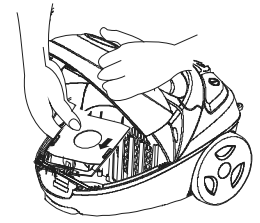
 <ul style="list-style-type: none"> • Switch off and open the cover. 	 <ul style="list-style-type: none"> • Take the dust bag holder with dust bag out from the dust compartment 	 <ul style="list-style-type: none"> • Insert the new dust bag into the dust bag holder properly as shown in picture. <p>Note: If no dustbag has been placed into the dustbag holder, the cover cannot be closed.</p>
---	--	--

PRECAUTIONS FOR SAFE USE

This vacuum cleaner should only be used for normal dry household dust and dirt. The manufacturer cannot be responsible for any damage caused by use or operation of the cleaner contrary to these instructions. If the cleaner is wrongly operated for a purpose other than that for which it is intended, no liability can be accepted for any possible damage.

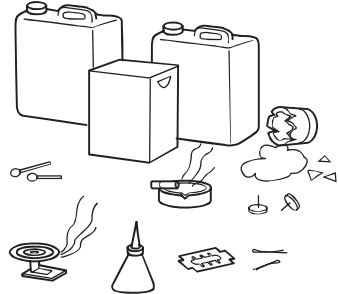
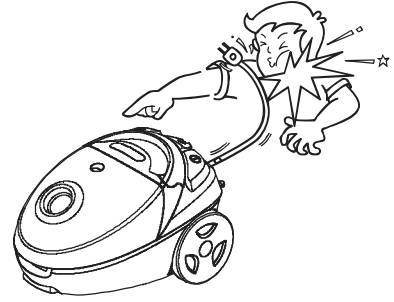
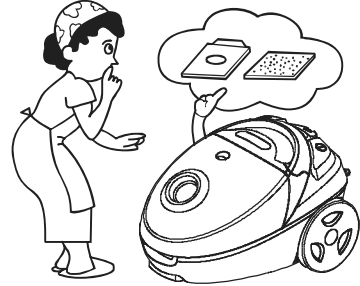
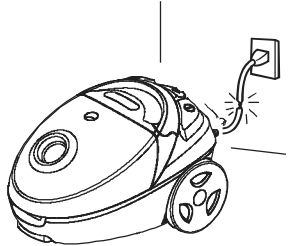
<ul style="list-style-type: none"> • Do not vacuum areas which contain moisture or water and inflammable matter, needles, pins, razor blades, matches, cigarette-ends, etc., since they may damage the cleaner or dust bag or cause a fire. 	<ul style="list-style-type: none"> • When rewinding the power cord, hold the plug body before pressing the cord rewind button to prevent whipping. • Do not pull the power cord beyond the specified length. 
<ul style="list-style-type: none"> • Make sure a dust bag and a motor protection filter are always inserted. 	<ul style="list-style-type: none"> • This product provided with a cable which, if damaged, must be replaced by a repair shop authorized by the manufacturer since special tools are required. 

BEFORE ASKING FOR SERVICE

■ Before Asking for Service, please check each item below if you have trouble with your cleaner.

Problem	Check Point	Measure
Suction power is weak.	<ul style="list-style-type: none">• Dust bag• Pipe or hose	<p>If dust bag is dirty, replace it.</p> <p>If clogged or blocked, remove the object.</p>
The cleaner does not work.	<ul style="list-style-type: none">• Power cord• on/off switch	<p>Check if power cord is plugged.</p> <p>Check if the power switch is turned on.</p>
Power cord does not rewind.	<ul style="list-style-type: none">• Power cord	<p>Pull the power cord out a little and press the cord rewind button.</p>



Disposal of Used Electrical & Electronic Equipment

The meaning of the symbol on the product, its accessory or packaging indicates that this product shall not be treated as household waste. Please, dispose of this equipment at your applicable collection point for the recycling of electrical & electronic equipments waste. In the European Union and Other European countries which there are separate collection systems for used electrical and electronic product. By ensuring the correct disposal of this product, you will help prevent potentially hazardous to the environment and to human health, which could otherwise be caused by unsuitable waste handling of this product. The recycling of materials will help conserve natural resources. Please do not therefore dispose of your old electrical and electronic equipment with your household waste. For more detailed information about recycling of this product, please contact your local city office, your household waste disposal service or the shop where you purchased the product.