

Babyline 8.2

Baby video monitor

Niania elektroniczna

Baby-Videomonitor

Детский видеомонитор

Baby monitor video

Moniteur vidéo bébé

Monitor de video para bebés

Videomonitor voor baby's

Vaikų vaizdo monitorius

Dětský video monitor

Baba videomonitor

Monitor video pentru bebeluși

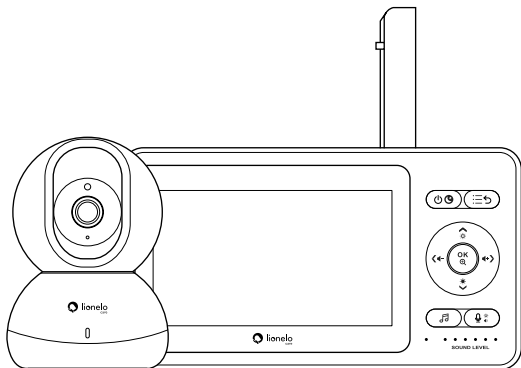

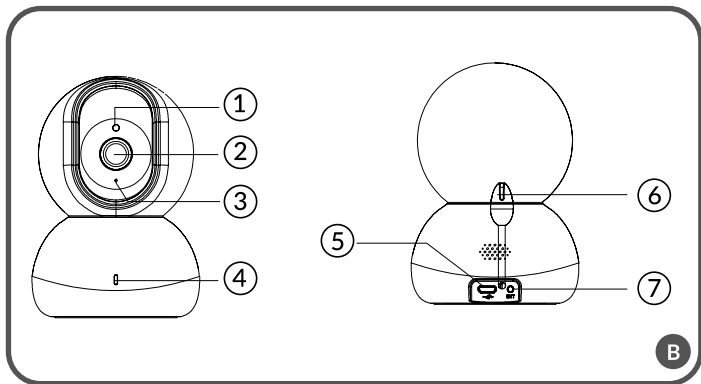
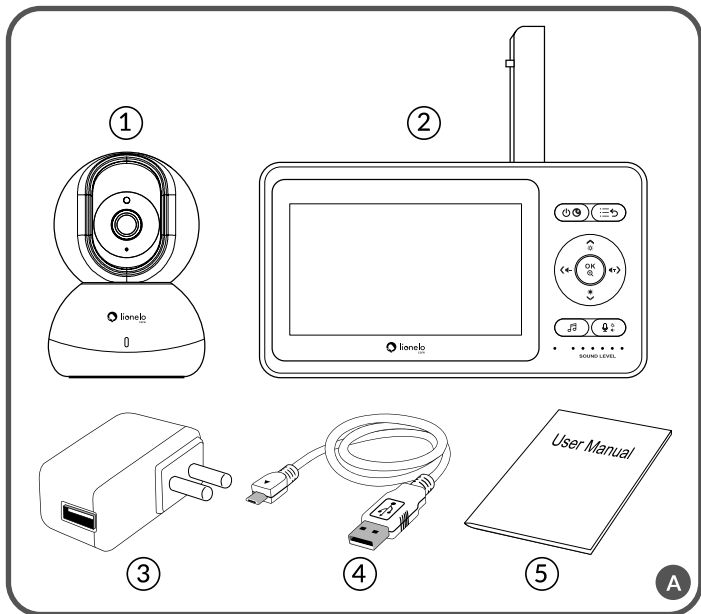

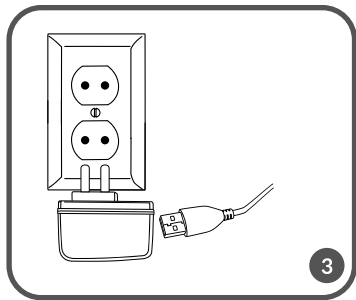
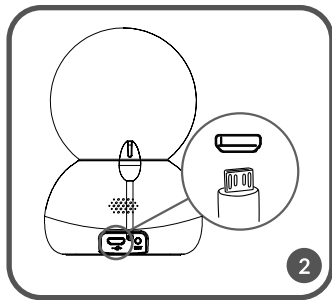
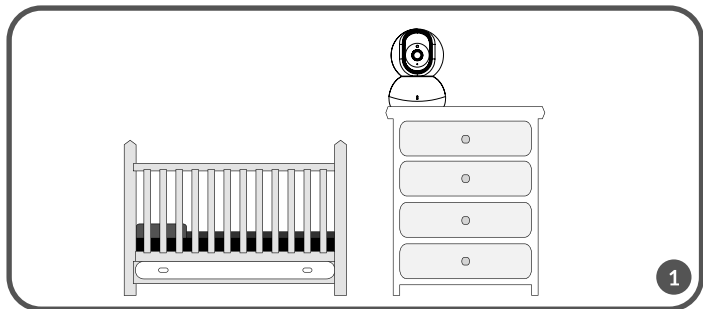
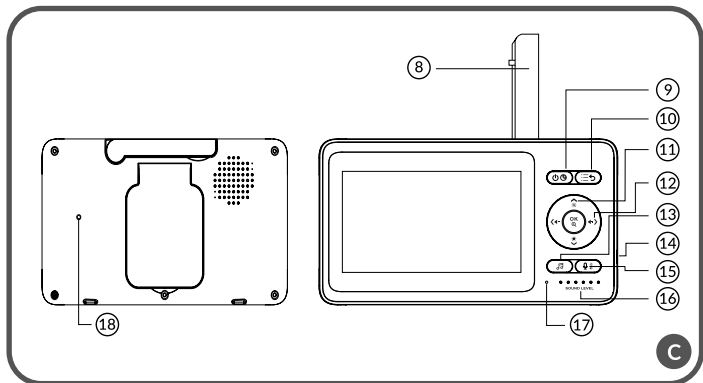

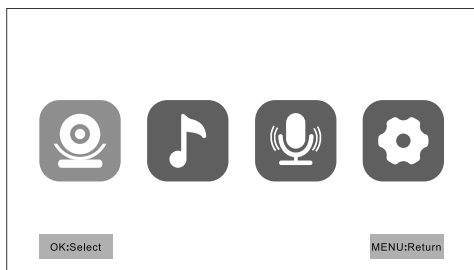
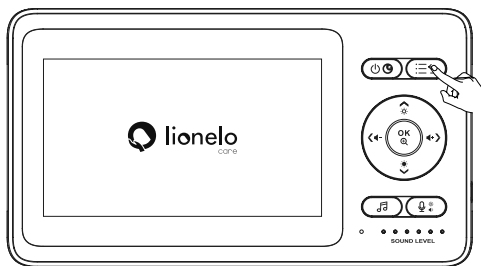
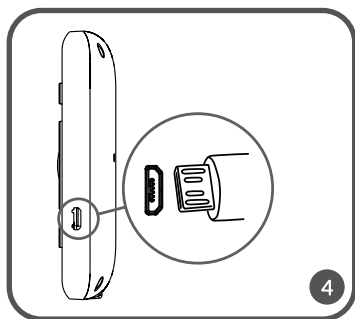

5

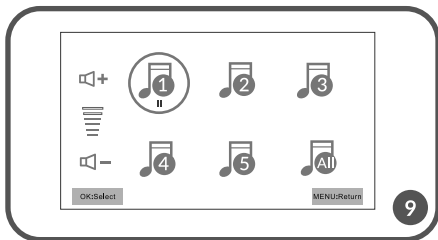
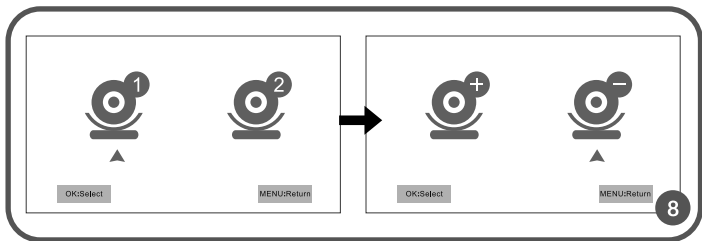
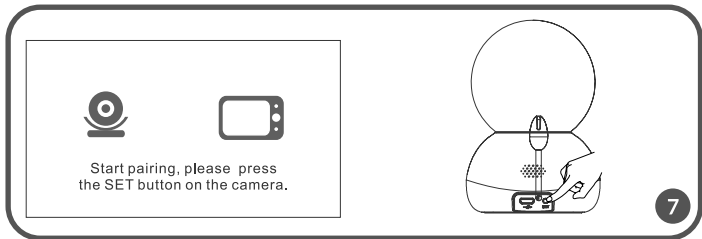
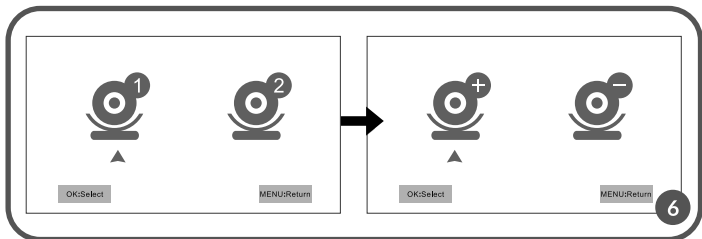

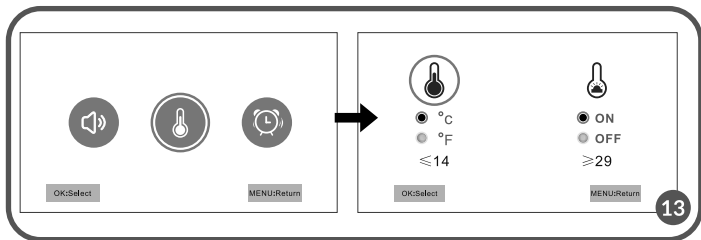
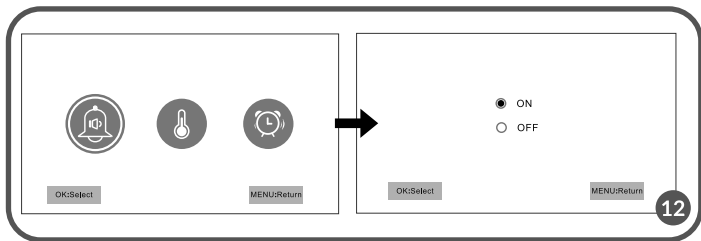
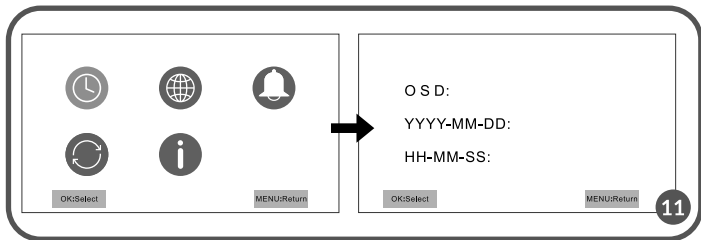
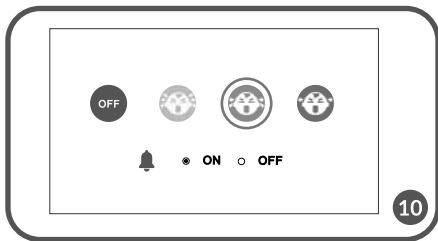

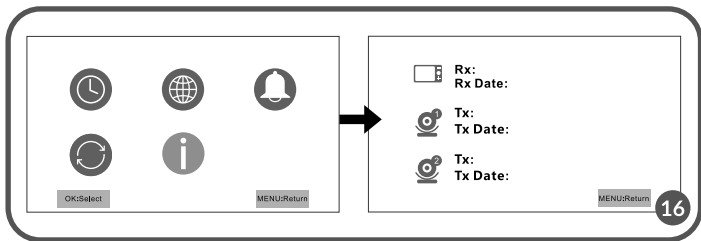
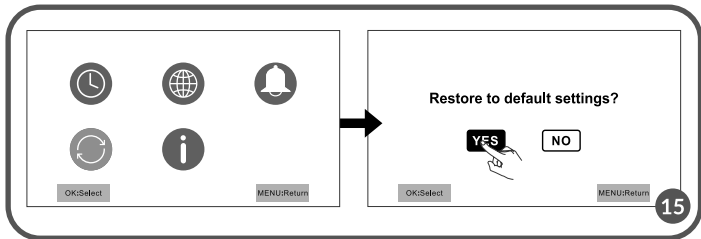
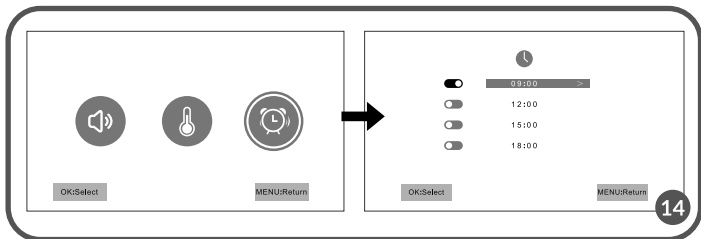

Dear Customer!

In case of any questions or comments on the purchased product, please contact us: help@lionelo.com

Producer:

BrandLine Group Sp. z o. o.
ul. A. Kręglewskiego 1, 61-248 Poznań, Poland

Important

1. This product is not a toy. Do not let children play with it.
2. The product is intended for use in dry places only. It is forbidden to use it outdoors or on wet surfaces.
3. Do not touch the device if your hands are wet.
4. Do not use the device if the cable or plug is damaged.
5. If the device acts up or has been dropped or flooded, contact the manufacturer's service center.
6. To unplug the device, grab the plug, not the cable.
7. If you do not use the device for a long time, unplug it.
8. Please use the power adapter supplied only.
9. It is forbidden to place the product near a cooker or other sources of heat. Battery explosion risk.
10. Only an adult is allowed to assemble the product. Keep small items of the set out of reach of children.
11. The baby monitor cannot substitute for suitable parent's care and attention.
12. Do not place the baby monitor and its cables in the playpen or within child's reach. Place them at least 1 m away.
13. Do not place the baby monitor near water or sources of heat.
14. Do not touch plug terminals.



The product complies with requirements of EU directives.
Pursuant to the Directive 2012/19/EU, this product is subject to selective collection. The product must not be disposed of together

with domestic waste as it may pose a threat to the environment and human health. The worn-out product must be handed over to electricians and electronics recycling point.

Set (fig. A)











1. Camera
2. Display unit
3. Power cable USB x2
4. Adapter x2
5. Operating manual

Description of the device (fig. B, C)

1. Light-sensitive detector
2. Lens
3. Camera microphone
4. Camera LED light
5. Camera power port
6. Temperature sensor
7. SET key
8. Aerial
9. ON/OFF/ECO mode
10. Menu/return key
11. Up/down keys
12. Left/right keys
13. Play music key
14. Display charging port
15. Intercom (long press)/change settings (short press)
16. Charging/sounds volume indicator
17. Display microphone
18. Reset key

Explanation of icons on the screen

	No connection between the camera and display unit
---	---

	Signal strength
27°C	Room temperature
	Battery status
	Temperature alarm active
	Baby feeding reminder active
	Sound alarm active
	Camera not paired/camera unplugged
	Temperature alarm
	Baby feeding reminder
	Low battery
 SOUND LEVEL	Sound volume – five LEDs flash in green Charging – the first LED on the right glows in red

How to use

Put the camera in a desired place (e.g. on the table or shelf) and point the lens at the area you want to monitor (fig. 1).

NOTE! Do not place the camera within child's reach.

In case of any sound or image interference, reposition the camera and make sure there are no other electric devices nearby.

How to switch the camera on

1. Connect the USB power cable to the camera (fig. 2) and adapter (fig. 3), and then plug the camera in.
2. The camera will activate automatically after you have supplied it with power. The camera LED light will turn green.

How to charge the display unit

1. If it is necessary to charge the device, connect the USB power cable to the display unit (fig. 4) and adapter, and then connect the display unit to the source of power.
2. Full charging takes about 3,5 hours. The battery level icon on the display will stop flashing.

How to switch the display unit on

1. Switch the display unit on by pressing the on/off key (9, fig. C).
2. The display unit has been paired with the camera in the factory. If there is no image on the display unit despite connecting the camera to the source of power, please retake the pairing procedure as described in the subchapter – How to add and delete the camera.
3. To gain access to the menu, press the menu key (fig. 5).

How to add and delete the camera

How to add the camera



1. In the menu, select  icon and press OK.
2. From the list, select the camera which is to be added and press OK. Next choose camera adding (fig. 6).
3. When you can see a command on the screen (fig. 7), press SET on the camera (7, fig. B).
4. When you have successfully paired the camera, the display unit will display image from the camera in real time.
5. While using the device, the camera must be connected to the source of power.

How to delete the camera

1. In the menu, select the icon  and press OK.
2. From the list select the camera which is to be deleted and press OK. Next choose camera deleting (fig. 8).

Lullabies





1. In the menu, select  icon and press OK.

2. The camera allows you to play five lullabies (fig. 9). Select the lullaby you want to play and press OK. To stop playing, press OK again.
3. Select  icon to play all lullabies one after another.
4. In the lullaby selection interface (fig. 9) you can use left/right keys (◀▶) to change the lullaby, and up/down keys (▲▼), to change the volume.
5. You can enter the lullaby selection interface also by pressing the music playing key  (13, fig. C).



VOX mode

1. VOX mode, a default mode in the device, allows you to save a battery.
2. If the child is sleeping and the device cannot detect any sound in 30 seconds, the display unit will switch into the standby mode, and the image broadcast will be terminated. When the device can detect the sound, the image broadcast will be resumed. No sound alarm.
3. When VOX mode is inactive, the image broadcast can be activated and deactivated manually through a switch. When the image broadcast is inactive, the display unit serves only to transmit sounds. No sound alarm.
4. Cry alert function is available when VOX mode is active (fig. 12).



Cry alert

1. The device can activate the alarm on the display unit and sound signal in case your child starts crying.
2. In the menu, select  icon and press OK.
3. Select one of three cry sensitivity levels.
 Low  , medium  , or high  .
4. Select „ON” and next press OK (fig. 10).
5. When the device can detect the child crying, the image broadcast will be resumed and the flashing icon will pop up in the screen, sound alarm will also be activated.



How to set the date and time

1. In the menu, select  icon and press OK.
2. Select  icon and press OK to set the date and time. Set the date and time and then press OK (fig. 11).
3. OSD (on screen display): decide if the date and time are to be showed on the display screen (ON/OFF, fig. 11).

How to set the language

1. In the menu, select  icon and press OK.
2. Select  icon and press OK to set the language. Select the language and then press OK.

How to set alarms

1. In the menu, select  icon and press OK.
2. Select  icon and press OK to set alarms. Activate or deactivate the sound alarm (fig. 12).
3. If the sound alarm is inactive, the temperature/feeding alarm will be displayed only on the screen, with no sound signal.

Temperature alarm



1. The device can sound the alarm on the display unit when the temperature in the child's room is too low or too high.
2. In alarm settings, select the temperature alarm (fig. 13).
3. Choose the temperature unit (Celsius or Fahrenheit degrees) and press OK.

Baby feeding reminder

1. The device can sound the alarm on the display unit in order to remind you about the scheduled baby feeding.

2. In alarm settings, select the baby feeding reminder (fig. 14).
3. Select alarm/alarms time and press OK.



How to restore the factory settings

1. In the menu, select  icon and press OK.
2. Select  icon and press OK.
3. The message on the screen will ask you to restore default settings. Choose „YES” and press OK (fig. 15).
4. NOTE! If you restore default settings, you will delete all previous values.

How to reset the device

If the display unit does not work properly, use a needle to press the reset key, located on the left side of the rear cover (18, fig. C). The device will activate again in a moment.

Information on the device

1. In the menu, select  icon and press OK.
2. Select  icon and press OK to see information on the device (fig. 16).

The pictures are for reference only. The real design of the products may differ from the pictures presented.

Drogi Kliencie!

Jeśli masz jakiegokolwiek uwagi lub pytania do zakupionego produktu, skontaktuj się z nami: help@lionelo.com

Producent:

BrandLine Group Sp. z o. o.

ul. A. Kręglewskiego 1, 61-248 Poznań, Polska

Ważne informacje

1. Ten produkt nie jest zabawką. Nie pozwól dzieciom się nim bawić.
2. Produkt nadaje się do użytku wyłącznie w suchych miejscach. Nie wolno go używać na zewnątrz lub na mokrej powierzchni.
3. Nie dotykaj urządzenia mokrymi dłońmi.
4. Nie używaj urządzenia jeśli przewód lub wtyczka są uszkodzone.
5. Jeśli urządzenie nie działa tak jak powinno lub zostało upuszczone bądź zalane, należy skontaktować się z serwisem producenta.
6. Aby odłączyć urządzenie od prądu chwyć za wtyczkę, nie przewód.
7. Jeśli urządzenie nie będzie użytkowane przez dłuższy okres czasu, odłącz je od prądu.
8. Należy korzystać wyłącznie z zasilacza, dołączonego do zestawu.
9. Nie wolno umieszczać produktu w pobliżu kuchenki lub innych źródeł ciepła. Ryzyko eksplozji baterii.
10. Montaż musi być przeprowadzony wyłącznie przez osobę dorosłą. Mniejsze elementy zestawu trzymaj z dala od dziecka.
11. Niania elektroniczna nie zastępuje odpowiedniej troski i opieki rodzicielskiej.
12. Nie umieszczaj niani elektronicznej i jej przewodów w kojcu lub w zasięgu dłoni dziecka. Umieść je w odległości co najmniej 1 m.
13. Nie umieszczaj niani w pobliżu wody lub źródła ognia.
14. Nie dotykaj styków wtyczki ostrymi lub metalowymi przedmiotami.



Produkt zgodny z wymaganiami dyrektyw Unii Europejskiej.
Zgodnie z Dyrektywą 2012/19/UE, niniejszy produkt
podlega zbiórce selektywnej. Produktu nie należy wyrzucać wraz z odpadami

komunalnymi, gdyż może stanowić on zagrożenie dla środowiska i zdrowia ludzi. Zużyty produkt należy oddać do punktu recyklingu urządzeń elektrycznych i elektronicznych.

Zestaw (rys. A)

1. Kamera
2. Monitor
3. Przewód zasilający USB x2
4. Adapter x2
5. Instrukcja obsługi

Opis urządzenia (rys. B, C)

1. Czujnik światłoczuły
2. Obiektyw
3. Mikrofon kamery
4. Dioda kamery
5. Złącze zasilania kamery
6. Czujnik temperatury
7. Przycisk SET
8. Antena
9. Włącznik/wyłącznik/tryb eco
10. Przycisk menu/powrotu
11. Przyciski nawigacji góra/dół
12. Przyciski nawigacji w lewo/w prawo
13. Przycisk odtwarzania muzyki
14. Złącze ładowania monitora
15. Interkom (przytrzymaj długo)/dostosowywanie ustawień (przytrzymaj krótko)
16. Wskaźnik stanu ładowania/głośności odbieranych dźwięków
17. Mikrofon monitora
18. Przycisk reset

Wyjaśnienie ikon na monitorze

	Brak połączenia pomiędzy kamerą a monitorem
---	---

	Siła sygnału
27°C	Temperatura pomieszczenia
	Poziom naładowania baterii
	Włączono alarm temperatury
	Włączono przypomnienie o karmieniu dziecka
	Włączono alarm dźwiękowy
	Brak sparowanej kamery / kamera została odłączona od źródła zasilania
	Alarm temperatury
	Przypomnienie o karmieniu dziecka
	Niski poziom naładowania baterii
 SOUND LEVEL	Głośność odbieranych dźwięków – pięć diod miga na zielono ładowanie – pierwsza dioda z prawej strony świeci na czerwono

Instrukcja obsługi

Umieść kamerę w dogodnej lokalizacji (np. na stole lub półce) i skieruj obiektyw na obszar, który chcesz monitorować (rys. 1).

UWAGA! Nie umieszczaj kamery w zasięgu dziecka.

W przypadku wystąpienia zakłóceń dźwięku lub obrazu, zmień położenie kamery i upewnij się, że w pobliżu nie znajdują się inne urządzenia elektryczne.

Włączanie kamery

1. Połącz przewód zasilający USB z kamerą (rys. 2) oraz z adapterem (rys. 3), a następnie podłącz kamerę do źródła zasilania.
2. Kamera włączy się automatycznie po podłączeniu do źródła zasilania. Dioda kamery zaświeci się na zielono.

Ładowanie monitora

1. Jeśli konieczne jest naładowanie urządzenia, połącz przewód zasilający USB z monitorem (rys. 4) oraz z adapterem, a następnie podłącz monitor do źródła zasilania.
2. Pełne ładowanie trwa około 3,5 godziny. Ikonka wskazująca poziom naładowania baterii na wyświetlaczu przestanie migać.

Włączanie monitora

1. Włącz monitor przytrzymując włącznik (9, rys. C).
2. Monitor został fabrycznie sparowany z kamerą. W przypadku gdy na monitorze nie wyświetla się obraz, pomimo podłączenia kamery do źródła zasilania, należy ponownie wykonać proces parowania w sposób opisany w podrozdziale Dodawanie i usuwanie kamery.
3. Aby uzyskać dostęp do menu, wciśnij przycisk menu (rys. 5).

Dodawanie i usuwanie kamery

Dodawanie kamery

1. W menu wybierz ikonkę  i wciśnij przycisk OK.
2. Z listy wybierz kamerę, która ma zostać dodana i wciśnij przycisk OK. Następnie wybierz dodawanie kamery (rys. 6).
3. Gdy na ekranie pojawi się polecenie (rys. 7), wciśnij przycisk SET znajdujący się na kamerze (7, rys. B).
4. Po udanym parowaniu monitor zacznie wyświetlać obraz z kamery w czasie rzeczywistym.
5. W trakcie korzystania z urządzenia kamera musi pozostawać podłączona do źródła zasilania.



Usuwanie kamery

1. W menu wybierz ikonkę  i wciśnij przycisk OK.
2. Z listy wybierz kamerę, która ma zostać usunięta i wciśnij przycisk OK. Następnie wybierz usuwanie kamery (rys. 8).

Kotysanki

1. W menu wybierz ikonkę  i wciśnij przycisk OK.
2. Kamera umożliwia odtwarzanie pięciu kotysanek (rys. 9). Wybierz





kołysankę, którą chcesz odtworzyć i wciśnij przycisk OK. Aby przerwać odtwarzanie, ponownie wciśnij przycisk OK.

- Wybierz ikonkę  aby odtworzyć wszystkie kołysanki po kolei.
- W interfejsie wyboru kołysanki (rys. 9) możesz użyć przycisków w lewo/ w prawo (◀▶) aby zmienić kołysankę, a przycisków góra/dół (▲▼), aby zmienić ustawienia głośności.
- W interfejs wyboru kołysanki wejść można również poprzez wciśnięcie przycisku odtwarzania muzyki  (13, rys. C).



Tryb VOX

- Tryb VOX jest trybem domyślnym urządzenia, pozwalającym na mniejsze zużycie baterii.
- Jeżeli dziecko śpi, a urządzenie nie wyłapuje żadnych dźwięków w ciągu 30 sekund, monitor przejdzie w tryb uśpienia, a transmisja obrazu zostanie przerwana. Kiedy urządzenie zarejestruje dźwięk, transmisja obrazu zostanie przywrócona. Brak alarmu dźwiękowego.
- Gdy tryb VOX jest wyłączony, transmisja obrazu jest włączana i wyłączana ręcznie za pomocą włącznika. W przypadku wyłączonej transmisji obrazu, monitor służy wyłącznie do transmisji dźwięku. Brak alarmu dźwiękowego.
- Funkcja Cry alert dostępna jest gdy w urządzeniu włączony jest tryb VOX (rys. 12).



Cry alert

- Urządzenie umożliwia włączenie alarmu na monitorze oraz sygnału dźwiękowego w przypadku wykrycia płaczu dziecka.
- W menu wybierz ikonkę  i wciśnij przycisk OK.
- Wybierz jeden z trzech poziomów czułości wykrywania płaczu dziecka.
Poziom niski , poziom średni , lub poziom wysoki .
- Wybierz „ON”, a następnie wciśnij przycisk OK (rys. 10).
- Kiedy urządzenie zarejestruje płacz dziecka, transmisja obrazu zostanie przywrócona, na ekranie pojawi się migająca ikona oraz uruchomiony zostanie alarm dźwiękowy.



Ustawienia daty i godziny

1. W menu wybierz ikonkę  i wciśnij przycisk OK.
2. Wybierz ikonkę  i wciśnij przycisk OK aby przejść do ustawień daty i godziny. Ustaw datę i godzinę, a następnie wciśnij przycisk OK (rys. 11).
3. OSD (on screen display): wybierz, czy data i godzina mają wyświetlać się na ekranie monitora (ON/OFF, rys. 11).

Ustawienia języka

1. W menu wybierz ikonkę  i wciśnij przycisk OK.
2. Wybierz ikonkę  i wciśnij przycisk OK aby przejść do ustawień języka. Wybierz język, a następnie wciśnij przycisk OK.

Ustawienia alarmów

1. W menu wybierz ikonkę  i wciśnij przycisk OK.
2. Wybierz ikonkę  i wciśnij przycisk OK aby przejść do ustawień alarmów. Włącz lub wyłącz alarm dźwiękowy (rys. 12).
3. Jeśli alarm dźwiękowy jest wyłączony, alarm temperatury/karmienia wyświetli się wyłącznie na ekranie, bez sygnału dźwiękowego.

Alarm temperatury



1. Urządzenie umożliwia włączenie alarmu na monitorze, kiedy temperatura w pokoju dziecka jest zbyt niska lub zbyt wysoka.
2. W ustawieniach alarmów wybierz alarm temperatury (rys. 13).
3. Wybierz jednostkę temperatury (stopnie Celsjusza lub Fahrenheita) i wciśnij przycisk OK.

Przypomnienie o karmieniu dziecka

1. Urządzenie umożliwia włączenie alarmu na monitorze w celu przypomnienia o planowanym karmieniu dziecka.
2. W ustawieniach alarmów wybierz przypomnienie o karmieniu dziecka (rys. 14).

3. Wybierz godzinę alarmu/alarmów i wciśnij przycisk OK.



Przywracanie ustawień fabrycznych

1. W menu wybierz ikonkę  i wciśnij przycisk OK.
2. Wybierz ikonkę  i wciśnij przycisk OK.
3. Komunikat na ekranie zapyta o przywrócenie ustawień fabrycznych. Wybierz „TAK” i wciśnij przycisk OK (rys. 15).
4. UWAGA! Przywrócenie ustawień fabrycznych usunie wszelkie ustawione wcześniej wartości.

Resetowanie urządzenia

Jeśli monitor nie działa prawidłowo, użyj igły aby wcisnąć przycisk resetu, umiejscowiony po lewej stronie tylnej obudowy monitora (18, rys. C). Po chwili urządzenie włączy się ponownie.

Informacje o urządzeniu

1. W menu wybierz ikonkę  i wciśnij przycisk OK.
2. Wybierz ikonkę  i wciśnij przycisk OK aby przejść do informacji o urządzeniu (rys. 16).

Zdjęcia mają charakter poglądowy, rzeczywisty wygląd produktów może się różnić od prezentowanego na zdjęciach.

Sehr geehrte Kunden!

Falls Sie Anmerkungen oder Fragen zum gekauften Produkt haben, nehmen Sie mit uns Kontakt auf: help@lionelo.com

Hersteller:

BrandLine Group Sp. z o. o.
ul. A. Kręglewskiego 1, 61-248 Poznań, Polen

Wichtige Informationen

1. Das Produkt ist kein Spielzeug. Lassen Sie Kinder damit nicht spielen.
2. Das Produkt eignet sich zur Verwendung nur an trockenen Plätzen. Man darf es nicht draußen oder auf einer nassen Fläche verwenden.
3. Fassen Sie das Gerät nicht mit nassen Händen an.
4. Verwenden Sie das Gerät nicht, wenn das Kabel oder der Stecker beschädigt sind.
5. Falls das Gerät falsch funktioniert, heruntergelassen oder im Wasser eingetaucht wurde, soll man sich mit dem Service des Produzenten in Verbindung setzen.
6. Um das Gerät vom Strom abzuschalten, ziehen Sie am Stecker, und nicht am Kabel.
7. Falls das Gerät durch einen längeren Zeitraum über nicht verwendet wird, schalten Sie es vom Strom ab.
8. Man soll nur das Ladegerät verwenden, das im Lieferumfang enthalten ist.
9. Man darf das Produkt nicht in der Nähe des Herds oder in der Nähe anderer Wärmequellen stellen. Es besteht das Risiko der Explosion der Batterie.
10. Die Montage darf nur durch eine erwachsene Person durchgeführt werden. Kleinere Elemente des Produkts bewahren Sie fern von Kindern auf.
11. Der elektronische Babysitter ersetzt nicht die Sorge der Eltern um das Kind.
12. Stellen Sie den elektronischen Babysitter und seine Kabel nicht im Laufgitter oder nah der Hände des Kindes. Stellen Sie ihn mindestens 1 Meter vom Kind.
13. Stellen Sie den elektronischen Babysitter nicht in der Nähe des Wassers oder der Feuerquellen.
14. Fassen Sie die Kontakte des Steckers nicht mit scharfen Gegenständen oder mit Metallgegenständen an.



Das Produkt stimmt mit den Richtlinien der Europäischen Union.

Gemäß der Richtlinie 2012/19/UE unterliegt das Produkt einer getrennten Sammlung. Das Produkt darf man nicht zusammen mit kommunalen Abfällen entsorgen, weil das die Gefahr für die Umwelt und die Gesundheit der Menschen bilden kann. Das verbrauchte Produkt soll man in einem entsprechenden Rücknahmepunkt für Elektro- und Elektronik-Altgeräte zurückgeben.











Lieferumfang (Abb. A)

1. Kamera
2. Monitor
3. Versorgungskabel USB x2
4. Adapter x2
5. Bedienungsanleitung

Beschreibung des Geräts (Abb. B, C)

1. Lichtsensor
2. Objektiv
3. Mikrofon der Kamera
4. Diode der Kamera
5. Versorgungsanschluss der Kamera
6. Temperatursensor
7. SET-Taste
8. Antenne
9. Ein-/Aus-Taste/Eco-Modus
10. Menü-Taste/Zurück-Taste
11. Tasten der Navigation nach oben/unten
12. Tasten der Navigation nach links/rechts
13. Taste der Musikwiedergabe
14. Anschluss zum Aufladen des Monitors
15. Interkom (halten Sie lang)/Anpassung der Einstellungen (kurz halten)
16. Anzeige des Ladestands/Lautstärke der empfangenen Töne
17. Mikrofon des Bildschirms
18. Reset-Taste

Klärung der Symbole auf dem Monitor

	Keine Verbindung zwischen der Kamera und dem Monitor
	Signalstärke
27°C	Temperatur im Raum
	Ladestand der Batterie
	Der Alarm der Temperatur ist eingeschaltet
	Die Erinnerung an Füttern des Babys ist eingeschaltet
	Der Tonalarm ist eingeschaltet.
	Keine Kopplung der Kamera/die Kamera ist von der Versorgungsquelle abgeschaltet
	Alarm der Temperatur
	Die Erinnerung an Füttern des Babys ist eingeschaltet
	Niedriger Ladestand der Batterie
 SOUND LEVEL	Lautstärke der empfangenen Töne – 5 Dioden blinken grün Ladung – die erste Diode rechts leuchtet rot

Bedienungsanleitung

Stellen Sie die Kamera auf eine günstige Stelle (z.B. auf den Tisch oder auf das Brett) und richten Sie das Objektiv auf das Gebiet, das Sie überwachen wollen (Abb. 1).

ACHTUNG! Stellen Sie die Kamera fern vom Kind.

Falls Ton- oder Bildstörungen auftauchen, ändern Sie die Lage der Kamera und stellen Sie sicher, dass es in der Nähe keine anderen elektrischen Geräte gibt.

Kamera einschalten

1. Schließen Sie das Versorgungskabel USB an die Kamera (Abb. 2) und an den

- Adapter (Abb. 3), dann schließen Sie die Kamera an die Versorgungsquelle an.
- Die Kamera schaltet sich automatisch ein, wenn sie an die Versorgungsquelle angeschlossen wird. Die Diode der Kamera wird grün leuchten.

Monitor aufladen

- Falls es notwendig ist, das Gerät aufzuladen, schließen Sie das Versorgungskabel USB an den Monitor (Abb. 4) und an den Adapter an, dann schließen Sie den Monitor an die Versorgungsquelle an.
- Die volle Aufladung dauert ungefähr 3,5 Stunden. Das Symbol des Ladestands der Batterie auf dem Bildschirm wird nicht mehr blinken.

Monitor einschalten

- Schalten Sie den Monitor ein, indem Sie die Ein-Taste halten (9, Abb. C).
- Der Monitor wurde voreingestellt mit der Kamera gekoppelt. Falls auf dem Monitor kein Bild angezeigt wird, obwohl die Kamera an die Versorgungsquelle angeschlossen ist, soll man den Kopplungsprozess, der im Unterkapitel „Kamera hinzufügen und löschen“ beschrieben ist, erneut durchführen.
- Um den Zugang zum Menü zu haben, drücken Sie die Menü-Taste (Abb. 5).

Kamera hinzufügen und löschen



Kamera hinzufügen

- Auf dem Menü wählen Sie das Symbol  und drücken Sie die OK-Taste.
- Auf der Liste wählen Sie die Kamera, die hinzugefügt werden soll und drücken Sie die OK-Taste. Dann wählen Sie das Hinzufügen der Kamera. (Abb. 6).
- Wenn auf dem Bildschirm die Anweisung erscheint (Abb. 7), drücken Sie die SET-Taste, die sich auf der Kamera befindet (7, Abb. B).
- Nach der erfolgreichen Kopplung beginnt der Monitor die Bilder in der wirklichen Zeit anzuzeigen.
- Wenn das Gerät verwendet wird, soll die Kamera an die Versorgungsquelle angeschlossen bleiben.

Kamera löschen

- Auf dem Menü wählen Sie das Symbol  und drücken Sie die OK-Taste.
- Auf der Liste wählen Sie die Kamera, die gelöscht werden soll und drücken Sie die OK-Taste. Dann wählen Sie die Löschung der Kamera (Abb. 8).

Schlaflieder

1. Auf dem Menü wählen Sie das Symbol  und drücken Sie die OK-Taste.
2. Die Kamera ermöglicht, 5 Schlaflieder wiederzugeben (Abb. 9). Wählen Sie das Schlaflied, das Sie wiedergeben wollen und drücken Sie die OK-Taste. Um die Wiedergabe zu unterbrechen, drücken Sie erneut die OK-Taste.
3. Wählen Sie das Symbol,  um alle Schlaflieder der Reihe nach wiederzugeben.
4. Auf dem Interface der Wahl des Schlaflieds (Abb. 9) können Sie die Tasten nach links/nach rechts wählen (◀▶) um das Schlaflied zu ändern, und die Taste nach oben/nach unten (▲▼), um die Lautstärke zu ändern.
5. Das Interface der Wahl des Schlaflieds kann man wählen, indem man die Taste der Musikwiedergabe drückt  (13, Abb. C).

VOX-Modus

1. Der VOX-Modus ist ein voreingestellter Modus des Geräts, dank dem ein niedrigerer Batterieverbrauch möglich ist.
2. Wenn das Kind schläft, und das Gerät keine Töne innerhalb von 30 Sekunden erkennt, geht der Bildschirm in den Standby-Modus über, und die Bildwiedergabe wird unterbrochen. Wenn das Gerät ein Geräusch registriert, wird die Bildwiedergabe wieder hergestellt. Kein Tonalarm.
3. Wenn der VOX-Modus ausgeschaltet ist, wird die Bildwiedergabe manuell mit dem Schalter ein- und ausgeschaltet. Wenn es keine Bildwiedergabe gibt, dient der Bildschirm nur der Tonübertragung. Kein Tonalarm.
4. Die Funktion Cry Alert ist zugänglich, wenn der VOX-Modus im Gerät eingeschaltet ist (Abb. 12).

Cry alert

1. Das Gerät ermöglicht, auf dem Bildschirm den Alarm und das Tonsignal einzuschalten, wenn das Weinen des Kindes erkannt wird.
2. Auf dem Menü wählen Sie das Symbol  und drücken Sie die OK-Taste.
3. Wählen Sie eines der drei Empfindlichkeitsniveaus der Erkennung des

Weinens. Niedriges Niveau  , mittleres Niveau  , oder hohes



Niveau



4. Wählen Sie „ON“, dann drücken Sie die OK-Taste (Abb. 10).
5. Wenn das Gerät das Weinen des Kindes registriert, wird die Bildwiedergabe wieder hergestellt, auf dem Bildschirm erscheint das blinkende Symbol und der Alarm wird eingeschaltet.



Zeit- und Datumseinstellungen



1. Auf dem Menü wählen Sie das Symbol  und drücken Sie die OK-Taste.
2. Wählen Sie das Symbol  und drücken Sie die OK-Taste, um zu den Zeit- und Datumseinstellungen überzugehen. Stellen Sie das Datum und die Zeit, dann drücken Sie die OK-Taste (Abb. 11).
3. OSD (on screen display): wählen Sie, ob das Datum und die Zeit auf dem Monitor angezeigt werden sollen (ON/OFF, Abb. 11).



Spracheinstellungen



1. Auf dem Menü wählen Sie das Symbol  und drücken Sie die OK-Taste.
2. Wählen Sie das Symbol  und drücken Sie die OK-Taste, um zu Spracheinstellungen überzugehen. Wählen Sie die Sprache, dann drücken Sie die OK-Taste.

Alarめinstellungen



1. Auf dem Menü wählen Sie das Symbol  und drücken Sie die OK-Taste.
2. Wählen Sie das Symbol  und drücken Sie die OK-Taste, um zu Alarめinstellungen überzugehen. Schalten Sie den Tonalarm ein oder aus (Abb. 12).
3. Wenn der Tonalarm eingeschaltet ist, wird der Alarm der Temperatur/des Fütterns nur auf dem Monitor, ohne Tonsignal, angezeigt.

Temperaturalarm



1. Das Gerät ermöglicht, den Alarm auf dem Monitor einzuschalten, wenn die Temperatur im Zimmer des Babys zu niedrig oder zu hoch ist.

2. In den Alarmeinstellungen wählen Sie den Temperaturalarm (Abb. 13).
3. Wählen Sie die Maßeinheit der Temperatur (Grad Celsius oder Fahrenheit) und drücken Sie die OK-Taste.

Erinnerung an Füttern des Babys

1. Das Gerät ermöglicht, den Alarm auf dem Monitor einzuschalten, um an das geplante Füttern des Babys zu erinnern.
2. In den Alarmeinstellungen wählen Sie die Erinnerung an das Füttern des Babys (Abb. 14).
3. Wählen Sie die Uhrzeit des Alarms/der Alarme und drücken Sie OK.

Werkseinstellungen zurücksetzen

1. Auf dem Menü wählen Sie das Symbol  und drücken Sie die OK-Taste.
2. Wählen Sie das Symbol  und drücken Sie die OK-Taste.
3. Die Nachricht auf dem Bildschirm fragt nach dem Zurücksetzen der Werkseinstellungen. Wählen Sie „JA“ und drücken Sie die OK-Taste (Abb. 15).
4. ACHTUNG! Das Zurücksetzen der Werkseinstellungen löscht alle vorher eingestellten Werte.

Das Gerät neu starten

Falls der Monitor nicht richtig funktioniert, verwenden Sie eine Nadel, um die Reset-Taste zu drücken. Sie befindet sich auf der linken Seite des hinteren Gehäuses des Monitors (18, Abb. C). Nach einer Weile schaltet sich das Gerät erneut ein.

Informationen über das Gerät

1. Auf dem Menü wählen Sie das Symbol  und drücken Sie die OK-Taste.
2. Wählen Sie das Symbol  und drücken Sie die OK-Taste, um zu Informationen über das Gerät überzugehen (Abb. 16).

Die Abbildungen sind schematisch, das wirkliche Aussehen der Produkte kann von den Abbildungen abweichen.

Уважаемый Клиент!

В случае появления вопросов или комментариев к продукту, который Вы приобрели, пожалуйста свяжитесь с нами: help@lionelo.com

Производитель:

BrandLine Group Sp. из о. о.
ул. А. Kręglewskiego 1, 61-248 Познань, Польша

Важная информация

1. Этот продукт не является игрушкой. Не позволяйте детям играть с ним.
2. Данный продукт подходит для использования только в сухих помещениях. Не используйте его на открытом воздухе или на влажной поверхности.
3. Не прикасайтесь к изделию мокрыми руками.
4. Не используйте устройство, если шнур или вилка повреждены.
5. Если устройство не работает так, как должно, или его уронили, или оно было залито водой, обратитесь в сервисную службу производителя.
6. Вынимайте вилку из розетки за саму вилку, а не за шнур.
7. Если вы не будете использовать устройство в течение длительного времени, отключите его от сети.
8. Используйте только блок питания, поставляемый с данным устройством.
9. Не ставьте прибор рядом с плитой или другими источниками тепла. Опасность взрыва аккумулятора.
10. Монтаж должен выполняться только взрослым. Держите мелкие детали подальше от ребенка.
11. Электронная няня не заменит адекватной родительской заботы и внимания.
12. Не размещайте электронную няню и ее кабели в детском манеже или в пределах досягаемости ребенка. Размещайте их на расстоянии не менее 1 метра.
13. Не размещайте электронную няню вблизи воды или источника огня.
14. Не прикасайтесь к контактам штекера острыми или металлическими предметами.



Продукт соответствует требованиям директив Европейского союза.

В соответствии с Директивой 2012/19/EU данный продукт подлежит отдельному сбору мусора. Продукт не следует утилизировать вместе с бытовыми отходами, так как он может представлять угрозу для окружающей среды и здоровья человека. Пожалуйста, верните отслуживший продукт в центр утилизации электрического и электронного оборудования.

Комплект (рис. А)

1. Камера
2. Монитор
3. Кабель питания USB x2
4. Адаптер x2
5. Руководство по эксплуатации

Описание устройства (рис. В, С)

1. Светочувствительный датчик
2. Объектив
3. Микрофон камеры
4. Дiode камеры
5. Разъем питания камеры
6. Датчик температуры
7. Кнопка SET
8. Антенна
9. Включатель/выключатель/эко режим
10. Кнопка меню/возврата
11. Кнопки навигации вверх/вниз
12. Кнопки навигации влево/вправо
13. Кнопка воспроизведения музыки
14. Разъем для зарядки монитора
15. Interkom (длительное удержание)/ настройка параметров (короткое удержание)
16. Индикатор состояния зарядки/громкости принимаемого звука
17. Микрофон монитора
18. Кнопка перезагрузки

Объяснение иконок на мониторе

	Отсутствие соединения между камерой и монитором
	Уровень сигнала
	Температура в помещении
	Уровень заряда батареи
	Сигнал тревоги при изменении температуры включен
	Напоминание о кормлении ребенка включено
	Звуковой сигнал включен
	Камера не сопряжена / камера была отключена от источника питания
	Сигнал тревоги при изменении температуры
	Напоминание о кормлении ребенка
	Низкий заряд батареи
	Громкость принимаемых звуков – пять светодиодов мигают зеленым цветом Зарядка – первый светодиод с правой стороны горит красным цветом

Руководство по эксплуатации

Установите камеру в удобном месте (например, на столе или полке) и направьте объектив на область, которую вы хотите контролировать (рис. 1). **ВНИМАНИЕ!** Не размещайте камеру в пределах досягаемости ребенка. Если возникают помехи звука или изображения, измените положение камеры и убедитесь, что поблизости нет других электрических устройств.

Включение камеры

1. Подключите кабель питания USB к камере (рис. 2) и к адаптеру (рис. 3), а затем подключите камеру к источнику питания.
2. Камера включится автоматически при подключении к источнику питания. Светодиод камеры загорится зеленым цветом.

Зарядка монитора

1. Если вам необходимо зарядить устройство, подключите кабель питания USB к монитору (рис. 4) и адаптеру, затем подключите монитор к источнику питания.
2. Для полной зарядки требуется около 3,5 часов. Значок уровня заряда батареи на дисплее перестанет мигать.

Включение монитора

1. Включите монитор, нажав и удерживая кнопку включения (9, рис. С).
2. Монитор был предварительно сопряжен с камерой. Если на мониторе не появляется изображение, хотя камера подключена к источнику питания, повторите процесс сопряжения, как описано в разделе Добавление и удаление камеры.
3. Чтобы войти в меню, нажмите кнопку меню (рис. 5).

Добавление и удаление камеры

Добавление камеры

1. В меню выберите иконку  и нажмите кнопку ОК.
2. Из списка выберите камеру, которую вы хотите добавить, и нажмите кнопку ОК. Затем выберите Добавить камеру (рис. 6).
3. Когда на экране появится команда (рис. 7), нажмите кнопку SET, расположенную на камере (7, рис. В).
4. После успешного сопряжения монитор начнет отображать изображение с камеры в режиме реального времени.
5. Во время использования камера должна оставаться подключенной к источнику питания.

Удаление камеры

1. В меню выберите иконку  и нажмите кнопку ОК.

2. Из списка выберите камеру, которую вы хотите удалить, и нажмите кнопку ОК. Затем выберите удалить камеру (рис. 8).

Колыбельные

1. В меню выберите иконку  и нажмите кнопку ОК.
2. Камера может воспроизводить пять колыбельных песен (рис. 9). Выберите колыбельную, которую вы хотите воспроизвести, и нажмите кнопку ОК. Чтобы остановить воспроизведение, снова нажмите кнопку ОК.
3. Выберите иконку , чтобы воспроизвести все колыбельные песни одну за другой.
4. В интерфейсе выбора колыбельной (рис. 9) вы можете использовать кнопки влево/вправо (◀▶) для изменения колыбельной, а кнопки вверх/вниз (▲▼), для изменения настройки громкости.
5. Вы также можете войти в интерфейс выбора колыбельной, нажав кнопку воспроизведения музыки  (13, рис. С).

Режим VOX



1. Режим VOX - это режим устройства по умолчанию, позволяющий меньше расходовать заряд батареи.
2. Если ребенок спит и устройство не улавливает никаких звуков в течение 30 секунд, монитор перейдет в спящий режим, а передача изображения будет прервана. Когда устройство регистрирует звук, передача изображения будет восстановлена. Звуковое оповещение отсутствует.
3. Когда режим VOX выключен, передача изображения включается и выключается вручную с помощью переключателя. Если передача изображения выключена, монитор используется только для передачи звука. Звуковое оповещение отсутствует.
4. Функция Cry доступна, если на устройстве включен режим VOX (рис. 12).

Cry alert



1. Устройство позволяет активировать звуковое оповещение на мониторе и звуковой сигнал, когда ребенок плачет.
2. Выберите в меню иконку  и нажмите кнопку ОК.

3. Выберите один из трех уровней чувствительности для обнаружения детского крика. Низкий уровень , средний уровень , или высокий уровень .
4. Выберите „ON”, а затем нажмите кнопку ОК (рис. 10).
5. Когда устройство регистрирует крик ребенка, передача изображения будет восстановлена, на экране появится мигающая иконка и прозвучит звуковое оповещение.



Настройки даты и времени

1. В меню выберите иконку  и нажмите кнопку ОК.
2. Выберите иконку  и нажмите кнопку ОК для входа в настройки даты и времени. Установите дату и время, затем нажмите кнопку ОК (рис. 11).
3. OSD (on screen display): выберите, должны ли дата и время отображаться на экране монитора (ON/OFF, рис. 11).

Языковые настройки

1. В меню выберите иконку  и нажмите кнопку ОК.
2. Выберите иконку  и нажмите кнопку ОК, чтобы перейти к настройкам языка. Выберите язык, а затем нажмите кнопку ОК.

Настройки сигналов тревоги

1. В меню выберите иконку  и нажмите кнопку ОК.
2. Выберите иконку  и нажмите кнопку ОК, чтобы перейти к настройкам сигналов тревоги. Включите или отключите звуковой сигнал (рис. 12).
3. Если звуковой сигнал отключен, сигнал тревоги о температуре/питании будет отображаться только на экране, без звукового сигнала.



Сигнал тревоги при изменении температуры

1. Устройство позволяет активировать сигнал тревоги на мониторе, когда температура в комнате ребенка слишком низкая или слишком высокая.
2. В настройках сигналов тревоги выберите сигнал тревоги при изменении температуры (рис. 13).
3. Выберите единицу измерения температуры (градусы Цельсия или Фаренгейта) и нажмите кнопку ОК.

Напоминание о кормлении ребенка

1. Вы можете установить на мониторе будильник, напоминающий вам о необходимости покормить ребенка.
2. В настройках будильников (сигналов тревоги) выберите напоминание о кормлении ребенка (рис. 14).
3. Выберите время будильника / будильников и нажмите кнопку ОК.

Восстановление заводских настроек

1. В меню выберите иконку  и нажмите кнопку ОК.
2. Выберите иконку  и нажмите кнопку ОК.
3. На экране появится сообщение с запросом на восстановление заводских настроек. Выберите „ДА” и нажмите кнопку ОК (рис. 15).
4. ВНИМАНИЕ! Восстановление заводских настроек приведет к удалению всех ранее установленных значений.

Перезагрузка устройства

Если монитор не работает должным образом, с помощью иглы нажмите кнопку перезагрузки, расположенную на левой стороне заднего корпуса монитора (18, рис. С). Через некоторое время устройство снова включится.

Информация об устройстве

1. В меню выберите иконку  и нажмите кнопку ОК.

2. Выберите иконку  и нажмите кнопку ОК, чтобы перейти к информации об устройстве (рис. 16).

Фотографии приведены только для примера, реальный вид товара может отличаться от представленного на фотографиях.

IT

Gentile Cliente!

In caso di un qualsiasi commento o domanda sul prodotto acquistato, non esitate a contattarci: **help@lionelo.com**

Produttore:

BrandLine Group Sp. z o. o.

ul. A. Kręglewskiego 1, 61-248 Poznań, Polonia

Informazioni importanti

1. Questo prodotto non è un giocattolo. Non lasciare che i bambini ci giochino.
2. Il prodotto è adatto all'uso solo in luoghi asciutti. Non deve essere usato all'aperto o su una superficie bagnata.
3. Non toccare il dispositivo con le mani bagnate.
4. Non utilizzare il dispositivo se il cavo o la spina sono danneggiati.
5. Se il dispositivo non funziona come dovrebbe o è caduto o è stato allagato, contattare il servizio di assistenza del produttore.
6. Se il dispositivo non funziona come dovrebbe o è caduto o è stato allagato, contattare il servizio di assistenza del produttore.
7. Se il dispositivo non viene utilizzato per un lungo periodo di tempo, scollegarlo dalla rete.
8. Usare esclusivamente l'alimentatore in dotazione.
9. Non posizionare il prodotto vicino a un fornello o ad altre fonti di calore. Rischio di esplosione della batteria.

10. Il montaggio deve essere effettuato solo da un adulto. Tenere i componenti più piccoli lontano dal bambino.
11. Il baby video non sostituisce cure e attenzioni appropriate da parte dei genitori.
12. Non posizionare il video baby monitor e i suoi cavi nel box o alla portata del bambino. Posizionateli ad almeno 1 m di distanza.
13. Non posizionare il baby video monitor vicino all'acqua o a una fonte di fuoco.
14. Non toccare i contatti della spina con oggetti appuntiti o metallici.



Il prodotto è conforme ai requisiti delle direttive dell'Unione Europea.

In conformità alla direttiva 2012/19/UE, questo prodotto è soggetto a raccolta differenziata. Il prodotto non deve essere smaltito con i rifiuti urbani perché può rappresentare un rischio per l'ambiente e la salute umana. Si prega di restituire il vecchio prodotto a un centro di riciclaggio di apparecchiature elettriche ed elettroniche.

Set (fig. A)













1. Telecamera
2. Monitor
3. Cavo di alimentazione USB x2
4. Adattatore x2
5. Manuale d'uso

Descrizione del dispositivo (fig. B, C)

1. Sensore fotosensibile
2. Obiettivo
3. Microfono della telecamera
4. Diodo della telecamera
5. Connettore di alimentazione della telecamera
6. Sensore di temperatura
7. Pulsante SET
8. Antenna
9. Interruttore On/interruttore OFF/modalità eco
10. Pulsante menu/di ritorno

11. Pulsanti di navigazione alto/basso
12. Pulsanti di navigazione a sinistra/a destra
13. Pulsante di riproduzione della musica
14. Connettore di ricarica del monitor
15. Interkom (tenere premuto a lungo)/addattamento delle impostazioni(tenere premuto brevemente)
16. Indicatore dello stato di ricarica/volume dei suoni percepiti
17. Microfono dello monitor
18. Pulsante

Significato delle icone sullo schermo

	Nessuna connessione tra telecamera e monitor
	Forza del segnale
	Temperatura ambiente
	Livello di ricarica della batteria
	Allarme di temperatura attivato
	È stato attivato un promemoria di allattamento del bambino
	Allarme di suono attivato
	Nessuna telecamera accoppiata /la telecamera è stata scollegata dalla fonte di alimentazione
	Allarme di temperatura
	Promemoria di allattamento del bambino
	Basso livello di ricarica della batteria
	Volume dei suoni ricevuti - cinque LED lampeggiano in verde Ricarica - primo LED a destra lampeggia in rosso

Istruzione d'uso

Posizionare la telecamera in una posizione conveniente (ad esempio su un tavolo o un ripiano) e puntare l'obiettivo verso l'area che si desidera monitorare (fig. 1). **ATTENZIONE!** Non mettere la telecamera alla portata di un bambino.

Se si verifica un'interferenza del suono o dell'immagine, cambiare la posizione della telecamera e assicurarsi che non ci siano altri dispositivi elettrici nelle vicinanze.

Accensione della telecamera

1. Collegare il cavo di alimentazione USB alla telecamera (fig. 2) e all'adattatore (fig. 3), poi collegare la telecamera alla fonte di alimentazione.
2. La telecamera si accende automaticamente quando è collegata a una fonte di alimentazione. Il diodo della telecamera diventerà verde.

Ricarica del monitor

1. Se è necessario ricaricare il dispositivo, collegare il cavo di alimentazione USB al monitor (fig. 4) e all'adattatore, quindi collegare il monitor a una fonte di alimentazione.
2. Una ricarica completa richiede circa 3,5 ore. L'icona indicante il livello dello stato di ricarica della batteria sul display smetterà di lampeggiare.

Accensione del monitor

1. Accendere il monitor tenendo premuto l'interruttore di alimentazione (9, fig. C).
2. Il monitor è stato accoppiato con la telecamera in fabbrica. Se il monitor non visualizza un'immagine anche se la telecamera è collegata a una fonte di alimentazione, ripetere il processo di accoppiamento come descritto nel sottocapitolo „Aggiunta e rimozione di una telecamera”.
3. Per accedere al menu, premere il pulsante menu (fig. 5).

Aggiunta e rimozione di una telecamera

Aggiunta della telecamera



1. Nel menu selezionare l'icona  e premere il pulsante OK.
2. Dall'elenco, selezionare la telecamera che volete aggiungere e premere il pulsante OK. Poi seleziona „Aggiunta della telecamera” (fig. 6).
3. Quando sul monitor apparirà il comando (fig. 7), premere il pulsante SET sulla telecamera (7, fig. B).

- Una volta accoppiato con successo, il monitor inizierà a visualizzare l'immagine della telecamera in tempo reale.
- La telecamera deve rimanere collegata alla fonte di alimentazione durante l'uso.



Rimozione della telecamera



- Nel menu selezionare l'icona  e premere il pulsante OK.
- Selezionare la telecamera da eliminare dalla lista e premere il pulsante OK. Poi selezionare „Rimozione della telecamera” (fig. 8).

Ninna nanne







- Nel menu selezionare l'icona  e premere il pulsante OK.
- La telecamera rende possibile riprodurre le cinque ninne nanne (fig. 9). Selezionare la ninna nanna da riprodurre e premere il pulsante OK. Per interrompere la riproduzione, premere il pulsante OK.
- Selezionare l'icona  per riprodurre tutte le ninne nanne in ordine sequenziale.
- Nell'interfaccia di selezione della ninna nanna (fig. 9) puoi usare i pulsanti a sinistra/a destra (◀▶) per cambiare la ninna nanna, e pulsanti sù/giù (▲▼), per cambiare le impostazioni di volume.
- Nell'interfaccia di selezione della ninna nanna si può entrare anche premendo il pulsante di riproduzione della musica  (13, fig. C).

Modalità VOX



- La modalità VOX è modalità predefinita del dispositivo che consente un consumo inferiore della batteria.
- Se il bambino dorme e il dispositivo non rileva alcun suono entro 30 secondi, il monitor entra in modalità stand-by e la trasmissione delle immagini viene interrotta. Quando il dispositivo registra un suono, la trasmissione dell'immagine viene ripristinata. Nessun allarme sonoro.
- Quando la modalità VOX è spenta, la trasmissione dell'immagine viene attivata e disattivata manualmente tramite l'interruttore. Quando la trasmissione dell'immagine è disattivata, il monitor viene utilizzato solo per la trasmissione audio. Nessun allarme audio.

4. La funzione Cry alert è disponibile quando il dispositivo è in modalità VOX (fig. 12).



Cry alert

1. Il dispositivo permette di attivare l'allarme sul monitor e il segnale sonoro quando rileva il pianto del bambino.
2. Nel menu selezionare l'icona  e premere il pulsante OK.
3. Selezionare uno dei tre livelli di sensibilità per il rilevamento del pianto del bambino. Livello basso , livello medio , oppure livello alto .
4. Selezionare „ON”, e poi premere il pulsante OK (fig. 10).
5. Quando il dispositivo registra il pianto del bambino, la trasmissione dell'immagine viene ripristinata, un'icona lampeggiante appare sullo schermo e si attiva un allarme acustico.



Impostazioni della data e ora

1. Nel menu selezionare l'icona  e premere il pulsante OK.
2. Selezionare l'icona  e premere il pulsante OK per passare alle impostazioni della data e ora. Impostare la data e ora, e poi premere il pulsante OK (fig. 11).
3. OSD (on screen display): seleziona se la data e ora devono visualizzarsi sullo schermo (ON/OFF, fig. 11).

Impostazioni della lingua

1. Nel menu selezionare l'icona  e premere il pulsante OK.
2. Selezionare l'icona  e premere il pulsante OK per passare alle impostazioni della lingua. Selezionare la lingua, e poi premere il pulsante OK.

Impostazioni degli allarmi

1. Nel menu selezionare l'icona  e premere il pulsante OK.
2. Selezionare l'icona  e premere il pulsante OK per passare alle impostazioni degli allarmi. Accendere o spegnere l'allarme di suono (fig. 12).
3. Se l'allarme acustico è spento, l'allarme di temperatura/alimentazione apparirà solo sul monitor, senza segnale acustico.



Allarme di temperatura

1. Il dispositivo permette di far suonare un allarme sul monitor quando la temperatura nella stanza del bambino è troppo bassa o troppo alta.
2. Nelle impostazioni degli allarmi selezionare l'allarme di temperatura (fig. 13).
3. Selezionare unità di temperatura (gradi di Celsio o Fahrenheit) e premere il pulsante OK.

Promemoria di allattamento del bambino

1. Il dispositivo permette di impostare un allarme sul monitor per ricordarti di allattare il bambino.
2. Nelle impostazioni degli allarmi selezionare un promemoria di allattamentno del bambino (fig. 14).
3. Selezionare l'ora di allarme/allarmi e premere il pulsante OK.



Ripristino impostazioni predefinite

1. Nel menu selezionare l'icona  e premere il pulsante OK.
2. Selezionare l'icona  e premere il pulsante OK.
3. Un messaggio sul monitor vi chiederà di ripristinare le impostazioni predefinite. Seleziona „SI" e premere il pulsante OK (fig. 15).
4. **ATTENZIONE!** Il ripristino delle impostazioni di fabbrica cancellerà qualsiasi valore precedentemente impostato.

Reset del dispositivo

Se il monitor non funziona correttamente, usare l'ago per premere il pulsante di reset, situato sul lato sinistro del retro del monitor (18, fig. C). Dopo un po' il dispositivo si riaccenderà.

Informazioni sul dispositivo

1. Nel menu selezionare l'icona  e premere il pulsante OK.
2. Selezionare l'icona  e premere il pulsante OK per passare alle informazioni sul dispositivo (fig. 16).

Le foto sono solo a scopo illustrativo, l'aspetto reale dei prodotti può differire da quelli presentati nelle immagini.

FR

Cher client!

Si vous avez des questions ou remarques relatives au produit acheté, n'hésitez pas à nous contacter à l'adresse : help@lionelo.com

Producteur:

BrandLine Group Sp. z o. o.
ul. A. Kręglewskiego 1, 61-248 Poznań, Pologne

Renseignements importants

1. Ce produit n'est pas un jouet. Ne laissez pas les enfants jouer avec le produit.
2. Le produit convient à l'emploi uniquement dans les endroits secs. Il est interdit de l'utiliser à l'extérieur ou sur une surface mouillée.
3. Ne touchez pas le dispositif avec les mains humides.
4. N'utilisez pas le dispositif lorsque le câble ou la fiche sont abîmés.
5. Si le dispositif ne fonctionne pas correctement ou a été tombé ou inondé, il convient de contacter le service du fabricant.

6. Pour débrancher le produit du courant électrique, tirez la fiche, pas le câble.
7. Si le dispositif n'est pas utilisé pendant une période plus longue, débranchez-le du courant électrique.
8. Il convient d'utiliser uniquement l'adaptateur secteur fourni avec le kit.
9. Ne placez pas le produit près d'une cuisinière ou d'autres sources de chaleur. Le risque d'explosion de la pile.
10. L'assemblage doit être effectué uniquement par un adulte. Tenez les éléments plus petits de l'ensemble hors de portée des enfants.
11. Le moniteur électronique de bébé ne remplace pas un soin approprié des parents.
12. Ne placez pas le moniteur électronique de bébé ni ses câbles dans le parc pour bébé ou dans la portée de la main du bébé. Placez-les à distance d'au moins 1 m.
13. Ne placez pas le moniteur à proximité de l'eau ou d'une source de feu.
14. Ne touchez pas les broches de la fiche avec des objets coupants ou métalliques.



Le produit est conforme aux exigences des directives de l'Union européenne.

Conformément à la Directive 2012/19/UE, le présent produit est soumis à la collecte séparée. Il convient de ne pas jeter le produit avec les déchets ménagers, car il peut constituer un danger pour l'environnement et la santé humaine. Le produit usé devrait être remis au point de recyclage des équipements électriques et électroniques.

Ensemble (fig. A)







1. Caméra
2. Moniteur
3. Câble d'alimentation électrique USBx2
4. Adaptateur x2
5. Mode d'emploi





Description du dispositif (fig. B, C)

1. Capteur photosensible
2. Objectif

3. Microphone de la caméra
4. Diode de la caméra
5. Connecteur d'alimentation de la caméra
6. Capteur de température
7. Bouton SET
8. Antenne
9. Interrupteur marche/arrêt/mode éco
10. Bouton de menu / retour
11. Boutons de navigation vers le haut / vers le bas
12. Boutons de navigation vers la gauche / vers la droite
13. Bouton de lecture de la musique
14. Connecteur de recharge de l'écran
15. Interphone (tenez enfoncé pendant longtemps)/ajustement des paramètres (tenez enfoncé brièvement)
16. Indicateur de l'état de charge/du volume des sons reçus
17. Microphone de l'écran
18. Le bouton de réinitialisation

Explication des icônes sur l'écran

	Pas de connexion entre la caméra et l'écran
	Puissance du signal
27°C	Température de la pièce
	Indicateur de niveau de recharge de la pile
	On a allumé l'alarme de température
	On a allumé le rappel sur l'allaitement
	On a allumé l'alarme sonore
	Pas de caméra couplée / la caméra a été débranchée de la source d'alimentation électrique

	Alarme de température
	Rappel sur l'allaitement
	Le niveau de recharge de la pile est bas
 SOUND LEVEL	Volume des sons reçus – cinq diodes clignotent en vert Recharge – la première diode à droite est allumée en rouge

Mode d'emploi

Placez la caméra dans la localisation qui vous convient (par exemple sur la table ou sur l'étagère) et dirigez l'objectif vers la zone que vous souhaitez surveiller (fig. 1).

ATTENTION ! Ne placez pas la caméra dans la portée du bébé.

En cas de distorsion du son ou de l'image, changez l'emplacement de la caméra et assurez-vous qu'aucun autre équipement électrique ne se trouve à proximité.

Allumage de la caméra

1. Branchez le câble d'alimentation électrique USB à la caméra (fig. 2) et à l'adaptateur secteur (fig. 3), puis branchez la caméra à une source d'alimentation électrique.
2. La caméra s'allumera automatiquement après l'avoir branchée à la source d'alimentation électrique. La diode de la caméra s'allumera en vert.

Recharge de l'écran

1. S'il est nécessaire de recharger l'appareil, branchez le câble d'alimentation électrique USB à l'écran (fig. 4) et à l'adaptateur secteur, puis branchez l'écran à une source d'alimentation électrique.
2. La recharge complète dure environ 3,5 heures. L'icône indiquant le niveau de recharge de la pile sur l'écran arrêtera de clignoter.

Allumage de l'écran

1. Allumez l'écran, en tenant enfoncé l'interrupteur (9, fig. C).
2. L'écran a été couplé avec la caméra par défaut. Dans le cas où l'image ne s'affiche pas sur l'écran malgré le branchement de la caméra à une source

d'alimentation électrique, il convient de répéter le processus de couplage de façon décrite au sous-chapitre « Ajout et enlèvement de la caméra ».

3. Pour obtenir l'accès au menu, appuyez sur le bouton de menu (fig. 5).

Ajout et enlèvement de la caméra



Ajout de la caméra

1. Dans le menu, choisissez l'icône  et appuyez sur le bouton OK.
2. De la liste, choisissez la caméra que vous souhaitez ajouter et appuyez sur le bouton OK. Puis, choisissez l'ajout de la caméra (fig. 6).
3. Quand une consigne apparaîtra sur l'écran (fig. 7), appuyez sur le bouton SET qui se trouve sur la caméra (7, fig. B).
4. Après un couplage réussi, l'écran commencera à afficher l'image provenant de la caméra en temps réel.
5. Lors de l'utilisation de l'appareil, la caméra doit être branchée toujours à la source d'alimentation électrique.

Enlèvement de la caméra

1. Dans le menu, choisissez l'icône  et appuyez sur le bouton OK.
2. De la liste, choisissez la caméra que vous souhaitez enlever et appuyez sur le bouton OK. Puis, choisissez l'enlèvement de la caméra (fig. 8).





Berceuses

1. Dans le menu, choisissez l'icône  et appuyez sur le bouton OK.
2. La caméra permet la lecture de cinq berceuses (fig. 9). Choisissez la berceuse que vous souhaitez lire et appuyez sur le bouton OK. Pour arrêter la lecture, appuyez à nouveau sur le bouton OK.
3. Choisissez l'icône  pour lire toutes les berceuses l'une après l'autre.
4. Dans l'interface de choix de la berceuse (fig. 9), vous pouvez utiliser les boutons vers la gauche/vers la droite (◀▶) pour changer la berceuse, et les boutons vers le haut/vers le bas (▲▼), pour changer les paramètres du volume.
5. Il est possible également d'accéder à l'interface de choix de la berceuse, en appuyant sur le bouton de lecture de la musique () (13, fig. C).



Mode VOX

1. Le mode VOX est un mode par défaut de l'appareil qui permet une consommation réduite de la pile.
2. Si l'enfant dort et l'appareil ne capte aucun bruit au cours de 30 secondes, l'écran passera en mode de veille et la transmission de l'image sera interrompue. Si l'appareil détecte un son, la transmission de l'image sera restaurée. Pas d'alarme sonore.
3. Quand le mode VOX est éteint, la transmission de l'image doit être allumée et éteinte à la main à l'aide de l'interrupteur. Dans le cas de la transmission éteinte de l'image, le moniteur ne sert qu'à la transmission du son. Pas d'alarme sonore.
4. La fonction Cry alert est disponible lorsque le mode VOX est allumé dans le dispositif (fig. 12).

Cry alert



1. L'appareil permet l'allumage de l'alarme sur le moniteur et du signal sonore en cas de détection des pleurs de l'enfant.
2. Dans le menu, choisissez l'icône  et appuyez sur le bouton OK.
3. Choisissez l'un des trois niveaux de sensibilité de détection des pleurs de l'enfant. Niveau bas , niveau moyen , ou niveau haut .
4. Choisissez « ON » et appuyez sur le bouton OK (fig. 10).
5. Quand l'appareil détectera les pleurs de l'enfant, la transmission de l'image sera restaurée, une icône clignotant apparaîtra sur l'écran et l'alarme sonore sera déclenchée.

Réglage de la date et de l'heure



1. Dans le menu, choisissez l'icône  et appuyez sur le bouton OK.
2. Choisissez l'icône  et appuyez sur le bouton OK pour passer au réglage de l'heure et de la date. Réglez la date et de l'heure, puis appuyez sur le bouton OK (fig. 11).

3. OSD (on screen display): choisissez si la date et de l'heure sont susceptibles de s'afficher sur l'écran (ON/OFF, fig. 11).

Réglage de la langue

1. Dans le menu, choisissez l'icône  et appuyez sur le bouton OK.
2. Choisissez l'icône  et appuyez sur le bouton OK pour passer au réglage de la langue. Choisissez la langue, puis appuyez sur le bouton OK.

Réglage des alarmes

1. Dans le menu, choisissez l'icône  et appuyez sur le bouton OK.
2. Choisissez l'icône  et appuyez sur le bouton OK pour passer au réglage des alarmes. Allumez ou éteignez l'alarme sonore (fig. 12).
3. Si alarme sonore est allumée, l'alarme de température/d'allaitement s'affichera uniquement sur l'écran, sans signal sonore.

Alarme de température

1. L'appareil permet l'allumage de l'alarme sur l'écran quand la température dans la chambre du bébé est trop basse ou trop élevée.
2. Dans les paramètres des alarmes, choisissez l'alarme de température (fig. 13).
3. Choisissez l'unité de température (les degrés Celsius ou Fahrenheit) et appuyez sur le bouton OK.

Rappel sur l'allaitement

1. L'appareil permet l'allumage de l'alarme sur l'écran en vue de rappeler sur l'allaitement envisagé du bébé.
2. Dans les paramètres des alarmes, choisissez le rappel sur l'allaitement du bébé (fig. 14).
3. Choisissez l'heure de l'alarme/des alarmes et appuyez sur le bouton OK.

Restauration des réglages d'usine



1. Dans le menu, choisissez l'icône  et appuyez sur le bouton OK.

2. Choisissez l'icône  et appuyez sur le bouton OK.
3. Le message sur l'écran demandera la restauration des réglages d'usine. Choisissez « OUI » et appuyez sur le bouton OK (fig. 15).
4. ATTENTION ! La restauration des réglages d'usine supprimera toutes les valeurs réglées auparavant.

Réinitialisation de l'appareil

Si l'écran ne fonctionne pas correctement, utilisez une aiguille pour appuyer sur le bouton de réinitialisation qui se trouve sur le côté gauche du boîtier arrière de l'écran (18, fig. C). Après un instant, l'appareil s'allumera à nouveau.

Informations sur l'appareil

1. Dans le menu, choisissez l'icône  et appuyez sur le bouton OK.
2. Choisissez l'icône  et appuyez sur le bouton OK pour passer aux informations sur l'appareil.

Les photos sont à caractère informatif, l'apparence réelle des produits peut varier de celle présentée sur les photos.

¡Apreciado cliente!

Si tienes algún comentario o pregunta sobre algún producto que hayas comprado, por favor contacta con nosotros: help@lionelo.com

Fabricante:

BrandLine Group Sp. z o. o.

ul. A. Kręglewskiego 1, 61-248 Poznań, Polonia

Información importante

1. Este producto no es un juguete. No dejes que tus hijos jueguen con él.
2. El producto solo es adecuado para su uso en lugares secos. No se debe utilizar en exteriores o sobre superficies mojadas.
3. No toque el dispositivo con las manos mojadas.
4. No utilice el dispositivo si el cable o el enchufe están dañados.
5. Si el dispositivo no funciona como se esperaba o se ha caído o inundado, comuníquese con el centro de servicio del fabricante.
6. Para desconectar el cable de alimentación, agarre el enchufe, no el cable.
7. Si el dispositivo no se va a utilizar durante un período de tiempo más largo, desconéctelo de la fuente de alimentación.
8. Utilice únicamente el adaptador de corriente que viene con el paquete.
9. El producto no debe colocarse cerca de una estufa u otra fuente de calor. Riesgo de explosión de la batería.
10. La instalación debe ser realizada únicamente por un adulto. Mantenga las partes más pequeñas del aparato alejadas de su bebé.
11. La niñera electrónica no sustituye al cuidado y preocupación adecuados de los padres.
12. No coloque la niñera electrónica y sus cables en el parque o al alcance de la mano de su bebé. Colóquelos a una distancia de al menos 1 m.
13. No coloque la niñera electrónica cerca del agua o el fuego.
14. No toque los contactos del enchufe con objetos afilados o metálicos.



El producto cumple con los requisitos de las directivas de la Unión Europea.

De acuerdo con la Directiva 2012/19/UE, este producto está sujeto a recogida selectiva. El producto no debe desecharse con los residuos urbanos, ya que puede representar una amenaza para el medio ambiente y la salud humana. El producto usado debe llevarse al punto de reciclaje de dispositivos eléctricos y electrónicos.

Conjunto (Fig. A)

1. Cámara
2. Monitor
3. Cable de alimentación USB x2
4. Adaptador x2
5. Manual de usuario

Descripción del dispositivo (fig. B, C)

1. Sensor fotosensible
2. Lente
3. Micrófono de cámara
4. LED de la cámara
5. Conector de alimentación de la cámara
6. Sensor de temperatura
7. Botón SET
8. Antena
9. Interruptor de encendido/apagado/modo eco
10. Botón de menú/retorno
11. Botones de navegación arriba/abajo
12. Botones de navegación izquierda/derecha
13. Botón de reproducción de música
14. Conector de carga de monitor
15. Intercomunicador (retención prolongada)/ajustar la configuración (retención breve)
16. Indicador de estado de carga/volumen de los sonidos recibidos
17. Monitor de micrófono
18. Botón de reinicio

Explicación de los iconos del monitor

	No hay conexión entre la cámara y el monitor
	Intensidad de señal
27°C	Temperatura ambiente
	Nivel de carga de la batería
	Alarma de temperatura activada
	Se habilitó un recordatorio para alimentar a su bebé
	Se ha activado la alarma sonora
	No hay cámara emparejada/La cámara se ha desconectado de la fuente de alimentación
	Alarma de temperatura
	Recordatorio de alimentación del bebé
	Batería baja
	Volumen de los sonidos recibidos: cinco LED parpadean en verde Cargando: el primer LED de la derecha es rojo

Manual de usuario

Coloque la cámara en un lugar conveniente (por ejemplo, en una mesa o estante) y apunte la lente hacia el área que desea monitorear (fig. 1).

¡ATENCIÓN! No coloque la cámara al alcance de un niño.

En caso de que se produzcan perturbaciones en el sonido o el vídeo, cambie la ubicación de la cámara y asegúrese de que no haya otros dispositivos eléctricos cerca.

Encender la cámara

1. Conecte el cable de alimentación USB a la cámara (fig. 2) y el adaptador (fig. 3), y luego conecte la cámara a una fuente de alimentación.
2. La cámara se encenderá automáticamente cuando se conecte a una fuente de alimentación. El LED de la cámara se vuelve verde.

Cargar el monitor

1. Si necesita cargar el dispositivo, conecte el cable de alimentación USB al monitor (fig. 4) y el adaptador, luego conecte el monitor a una fuente de alimentación.
2. Tarda aproximadamente 3,5 horas en cargarse por completo. El icono de la batería en la pantalla dejará de parpadear

Encender el monitor

1. Encienda el monitor manteniendo presionado el interruptor de encendido (9, fig. C).
2. El monitor se ha emparejado con la cámara en la fábrica. En el caso de que el monitor no muestre una imagen, aunque la cámara esté conectada a la fuente de alimentación, vuelva a realizar el proceso de emparejamiento como se describe en la sección Agregar y eliminar la cámara.
3. Para acceder al menú, presione el botón de menú (fig. 5).

Agregar y eliminar la cámara

Agregar la cámara

1. En el menú, seleccione el icono  y presione el botón OK .
2. De la lista, seleccione la cámara a agregar y presione el botón OK. Luego seleccione Agregar cámara (fig. 6).
3. Cuando la pantalla lo indique (fig. 7), presione el botón SET en la cámara (7, fig. B).
4. La cámara debe estar conectada a una fuente de alimentación mientras se usa el dispositivo.
5. La cámara debe estar conectada a una fuente de alimentación mientras se usa el dispositivo.



Eliminar la cámara



1. En el menú, seleccione el ícono  y presione el botón OK.
2. De la lista, seleccione la cámara a borrar y presione el botón OK. A continuación, seleccione Eliminar la cámara (fig. 8).

Canciones de cuna







1. W menu wybierz ikonę  y presione el botón OK .
2. La cámara permite reproducir cinco canciones de cuna (fig. 9). Seleccione la canción de cuna que desee y presione el botón OK. Para detener la reproducción, presione el botón OK nuevamente.
3. Seleccione el ícono  para tocar todas las canciones de cuna en secuencia.
4. En la interfaz de selección de canciones de cuna (fig. 9) puedes usar los botones Izquierda/derecha (◀ ▶) para cambiar la canción de cuna y los botones arriba/abajo (▲ ▼), para cambiar la configuración del volumen.
5. También puede ingresar a la interfaz de selección de canciones de cuna presionando el botón de reproducción de música  (13, fig. C).



Modo VOX

1. El modo VOX es el modo predeterminado del dispositivo que permite un consumo de batería menor.
2. Si el bebé está dormido y el dispositivo no capta ningún sonido durante 30 segundos, el monitor entrará en modo de suspensión y se interrumpirá la transmisión de la imagen. Cuando el dispositivo registre el sonido, se restablecerá la transmisión de la imagen. Sin alarma audible.
3. Cuando el modo VOX está desactivado, la transmisión de imágenes se activa y desactiva manualmente con el interruptor. Si la transmisión de imágenes está desactivada, el monitor solo se utiliza para la transmisión de audio. Sin un alarma audible.
4. La función de alerta de llanto está disponible cuando el dispositivo está en modo VOX (fig. 12).



Cry alert

1. El dispositivo le permite encender una alarma en el monitor y una señal acústica cuando detecta un bebé llorando.
2. Seleccione el icono  en el menú y presione el botón OK.
3. Seleccione uno de los tres niveles de sensibilidad para detectar el llanto del bebé. El nivel bajo , nivel medio , o nivel alto .
4. Seleccione "ON" y luego presione el botón OK (fig. 10).
5. Cuando el dispositivo registre el llanto del bebé, se restablecerá la transmisión de video, la pantalla mostrará un icono parpadeante y sonará una alarma audible.



Configuraciones de fecha y hora

1. En el menú, seleccione el ícono  y presione el botón OK .
2. Seleccione el ícono  y presione el botón OK para ir a la configuración de fecha y hora. Configure la fecha y la hora y presione el botón OK (fig. 11).
3. OSD (on screen display): seleccione si la fecha y la hora deben mostrarse en la pantalla del monitor (ON/OFF, fig. 11).

Configuraciones de idioma

1. En el menú, seleccione el ícono  y presione el botón OK.
2. Seleccione el ícono  y presione el botón OK para ir a la configuración de la alarma. Habilite o deshabilite la alarma sonora (Fig. 12).

Configuraciones de alarma

1. En el menú, seleccione el ícono  y presione el botón OK.
2. Seleccione el ícono  y presione el botón OK para ir a la configuración de la alarma. Habilite o deshabilite la alarma sonora (fig. 12).

3. Si la alarma audible está apagada, la alarma de temperatura/alimentación solo se mostrará en la pantalla, sin la señal audible.



Alarma de temperatura

1. El dispositivo le permite activar la alarma en el monitor cuando la temperatura en la habitación del bebé es demasiado baja o demasiado alta.
2. En la configuración de la alarma, seleccione la alarma de temperatura (fig. 13).
3. Seleccione la unidad de temperatura (grados Celsius o Fahrenheit) y presione el botón OK.

Recordatorio de alimentación del bebé

1. El dispositivo le permite encender la alarma en el monitor para recordarle sobre la alimentación planificada del bebé.
2. En la configuración de la alarma, elija un recordatorio para alimentar a su bebé (fig. 14).
3. Seleccione la alarma/hora de la alarma y presione el botón OK.

Restablecimiento de fábrica



1. En el menú, seleccione el ícono  y presione el botón OK .
2. Seleccione el ícono  y presione el botón OK .
3. Un mensaje en la pantalla le pedirá que restaure la configuración de fábrica. Seleccione "YES" y presione el botón OK (fig. 15).
4. ¡NOTA! Un restablecimiento de fábrica borrará cualquier valor establecido previamente.

Reinicio del dispositivo

Si el monitor no funciona correctamente, use una aguja para presionar el botón de reinicio ubicado en el lado izquierdo de la cubierta posterior del monitor (18, Fig. C). Después de un tiempo, el dispositivo se encenderá nuevamente.

Información del dispositivo



1. En el menú, seleccione el ícono  y presione el botón OK .
2. Seleccione el ícono  y presione el botón OK para ir a la información del dispositivo (fig. 16).

Las fotos solo tienen carácter ilustrativo, el aspecto real de los productos puede diferir de los presentados en las fotos.

NL

Beste Klant!

Als u opmerkingen of vragen heeft over een gekocht product, neem dan contact met ons op: help@lionelo.com

Fabrikant:

BrandLine Group Sp. z o. o.
ul. A. Kręglewskiego 1, 61-248 Poznań, Polen

Belangrijke informatie

1. Dit product is geen speelgoed. Laat kinderen er niet mee spelen.
2. Het product is **alleen** geschikt voor gebruik in droge ruimten. Het mag niet buiten of op een natte ondergrond worden gebruikt.
3. Raak het apparaat niet met natte handen aan.
4. Gebruik het apparaat niet als het snoer of de stekker beschadigd is.
5. Indien het apparaat niet naar behoren werkt, is **gevallen** of is overstroomd, dient u contact op te nemen met de serviceafdeling van de producent.
6. Om het apparaat **los** te koppelen van de stroomvoorziening, pakt u de stekker vast, niet de kabel.
7. Trek de stekker uit het stopcontact **als** het apparaat gedurende **lange** tijd niet wordt gebruikt.
8. Gebruik **alleen** de voedingseenheid die bij de set is inbegrepen.
9. Plaats het product niet in de buurt van een fornuis of andere warmtebronnen. Risico van ontploffing van de batterij.

10. De montage mag **alleen** door een volwassene worden uitgevoerd. Houd kleinere onderdelen uit de buurt van een kind.
11. Een elektronische babyfoon is geen vervanging voor passende ouderlijke zorg en aandacht.
12. Plaats de elektronische babyfoon en de kabels ervan niet in de box of binnen het bereik van het kind. Plaats ze ten minste op een afstand van 1 m.
13. Plaats de babyfoon niet in de buurt van water of een vuurbron.
14. Raak de stekkercontacten niet aan met scherpe of metalen voorwerpen.



Het product voldoet aan de eisen van de richtlijnen van de Europese Unie.

In overeenstemming met Richtlijn 2012/19/EU moet dit product gescheiden worden ingezameld. Het product mag niet met het huisvuil worden weggegooid omdat het een bedreiging kan vormen voor het milieu en de volksgezondheid. Lever uw oude product in bij het recyclingcentrum voor elektrische en elektronische apparatuur.

Set (afb. A)













1. Camera
2. Monitor
3. Stroomkabel USB x2
4. Adapter x2
5. Gebruiksaanwijzing

Beschrijving van het apparaat (afb. B, C)

1. Lichtgevoelige sensor
2. Lens
3. Camera microfoon
4. Camera diode
5. Camera voedingsaansluiting
6. Temperatuursensor
7. SET knop
8. Antenne
9. Aan/uit-schakelaar/ecomodus
10. Menu/terug knop

11. Omhoog/omlaag navigatietoetsen
12. Links/rechts navigatietoetsen
13. Knop voor muziekweergave
14. Laadaansluiting monitor
15. Intercom (lang vasthouden)/instellingen aanpassen (kort vasthouden)
16. Oplaadstatusindicator/ontvangen geluidsvolume
17. Monitormicrofoon
18. Reset knop

Omschrijving van de pictogrammen op de monitor

	Geen verbinding tussen de camera en de monitor
	Signaal sterkte
	Kamertemperatuur
	Laadniveau batterij
	Temperatuur alarm geactiveerd
	Herinnering om het kind te voeden is geactiveerd
	Geluidsalarm geactiveerd
	Geen gekoppelde camera / camera is losgekoppeld van de stroombron
	Alarmtemperatuur
	Herinnering om het kind te voeden
	Batterij bijna leeg
	Volume van ontvangen geluiden - vijf LED's knipperen groen Opladen - de eerste LED aan de rechterkant brandt rood

Gebruiksaanwijzing

Plaats de camera op een geschikte plaats (bijv. op een tafel of plank) en richt de lens op het gebied dat u wilt volgen (afb. 1).

LET OP! Plaats de camera niet binnen het bereik van een kind.

Als er interferentie optreedt met geluid of beeld, verander dan de positie van de camera en controleer of er geen andere elektrische apparaten in de buurt zijn.

Inschakelen van de camera

1. Sluit de USB-stroomkabel aan op de camera (afb. 2) en op de adapter (afb. 3), en sluit de camera vervolgens aan op de stroomvoorziening.
2. De camera wordt automatisch ingeschakeld wanneer deze op een stroombron wordt aangesloten. Het lampje van de camera wordt groen.

Laden van de monitor

1. Als u het apparaat moet opladen, sluit u de USB-voedingskabel aan op de monitor (afb. 4) en op de adapter, en sluit u vervolgens de monitor aan op een voedingsbron.
2. Een volledige lading duurt ongeveer 3,5 uur. Het icoon van het batterijniveau op het beeldscherm zal stoppen met knipperen.

Inschakelen van de monitor

1. Schakel het beeldscherm in door de aan/uit-schakelaar ingedrukt te houden (9, afb. C).
2. De monitor is in de fabriek aan de camera gekoppeld. Als de monitor geen beeld weergeeft hoewel de camera op een stroombron is aangesloten, herhaalt u het koppelingsproces zoals beschreven in Een camera toevoegen en verwijderen.
3. Om het menu te openen, drukt u op de menuknop (afb. 5).

Een camera toevoegen en verwijderen

Een camera toevoegen

1. Selecteer in het menu het pictogram  en druk op de OK knop.
2. Selecteer in de lijst de camera die u wilt toevoegen en druk op de OK knop. Selecteer vervolgens camera toevoegen (afb. 6).
3. Wanneer de opdracht op het scherm verschijnt (afb. 7), drukt u op de

SET-knop van de camera (7, afb. B).

4. Zodra de koppeling is geslaagd, zal de monitor het camerabeeld live weergeven.
5. De camera moet tijdens het gebruik op de stroombron aangesloten blijven.

Een camera verwijderen



1. Selecteer in het menu het pictogram  en druk op de OK knop.
2. Selecteer in de lijst de camera die u wilt verwijderen en druk op de OK knop. Selecteer vervolgens Camera verwijderen (afb. 8).

Slaapliedjes



1. Selecteer in het menu het pictogram  en druk op de OK knop.
2. Het apparaat kan vijf slaapliedjes afspelen (afb. 9). Selecteer het slaapliedje dat u wilt afspelen en druk op de OK knop. Om het afspelen te stoppen, drukt u nogmaals op de OK knop.
3. Kies het pictogram  om alle slaapliedjes één voor één te spelen.
4. In de interface voor de keuze van het slaapliedje (afb. 9), kunt u met de knoppen links/rechts (◀▶) om het slaapliedje te veranderen en de omhoog/omlaag knoppen (▲▼), om het volume te wijzigen.
5. De interface voor de keuze van het slaapliedje kan ook worden geopend door op de knop voor het afspelen van muziek te drukken  (13, afb. C).

VOX modus



1. De VOX modus is de standaardmodus van het apparaat, waardoor minder batterijverbruik mogelijk is.
2. Als uw kind slaapt en het apparaat registreert binnen 30 seconden geen geluid, gaat de monitor in de slaapstand en wordt de beeldoverdracht onderbroken. Wanneer het apparaat een geluid registreert, zal de beeldtransmissie worden hersteld. Geen geluidsalarm.
3. Wanneer de VOX functie is uitgeschakeld, wordt de beeldtransmissie handmatig met de schakelaar in- en uitgeschakeld. Wanneer beeldtransmissie is uitgeschakeld, wordt de monitor alleen gebruikt voor audiotransmissie. Geen geluidsalarm.

4. Cry waarschuwing is beschikbaar wanneer de VOX modus op het apparaat is ingeschakeld (afb. 12).



Cry alert

1. Met het apparaat kunt u het alarm op de monitor en het geluidssignaal activeren wanneer de baby huilt. 
2. Selecteer in het menu het pictogram  en druk op de OK knop.
3. Kies een van de drie gevoeligheidsniveaus voor de detectie van baby's gehuil. Niveau laag  , middel niveau  , of hoog niveau  .
4. Kies „ON”, en druk vervolgens op OK (afb. 10).
5. Wanneer het apparaat een huilende baby registreert, wordt de beeldoverdracht hersteld, verschijnt er een knipperend pictogram op het scherm en klinkt er een geluidsalarm.



Datum en tijd instellen

1. Selecteer in het menu het pictogram  en druk op de OK knop.
2. Kies pictogram  en druk op de OK knop om naar de instelling voor datum en tijd te gaan. Stel de datum en tijd in en druk vervolgens op de knop OK (afb. 11).
3. OSD (on screen display): selecteer of de datum en tijd op het monitorscherm moeten worden weergegeven (ON/OFF, afb. 11).

Taal instellingen

1. Selecteer in het menu het pictogram  en druk op de OK knop.
2. Kies pictogram  en druk op de OK knop om naar de taalinstellingen te gaan. Selecteer taal en druk op OK.

Alarm instellingen

1. Selecteer in het menu het pictogram  en druk op de OK knop.
2. Kies pictogram  en druk op de OK knop om de alarminstellingen te openen. Zet het geluidsalarm aan of uit (afb. 12).

3. Als het geluidsalarm is uitgeschakeld, zal het temperatuur-/voedingsalarm alleen op het scherm verschijnen, zonder geluidssignaal.

Temperatuur alarm

1. Met het apparaat kunt u een alarm op de monitor activeren wanneer de temperatuur in de babykamer te laag of te hoog is.
2. Selecteer in de alarminstellingen het temperatuuralarm (afb. 13).
3. Selecteer de temperatuureenheid (graden Celsius of Fahrenheit) en druk op OK.

Herinnering om het kind te voeden

1. Met het apparaat kunt u een alarm op de monitor instellen om u eraan te herinneren uw baby te voeden.
2. Selecteer in de alarminstellingen de herinnering babyvoeding (afb. 14).
3. Selecteer de tijd van het (de) alarm(en) en druk op de OK knop.

Fabrieksinstellingen herstellen

1. Selecteer in het menu het pictogram  en druk op de OK knop.
2. Kies pictogram  en druk op de OK knop.
3. Een bericht op het scherm vraagt u om de fabrieksinstellingen te herstellen. Selecteer "YES" en druk op de OK knop (afb. 15).
4. LET OP! Door het herstellen van de fabrieksinstellingen worden alle eerder ingestelde gegevens verwijderd.

Het apparaat resetten

Als de monitor niet naar behoren werkt, drukt u met een naald op de reset knop, die zich aan de linkerkant van de achterkant van de monitor bevindt (18, afb. C). Na enige tijd zal het apparaat weer inschakelen.

Informatie over het apparaat

1. Selecteer in het menu het pictogram  en druk op de OK knop.

2. Kies pictogram  en druk op de OK knop om naar de apparaatinformatie te gaan (afb. 16).

De foto's zijn slechts voor illustratie, het daadwerkelijke uiterlijk van de producten kan verschillen van het getoonde op de foto's.

LT

Gerbiamas Kliente!

Jeı turite pastabų ar klausimų apie įsigytą produktą, nedvejodami susisiekięte su mumis: [**help@lionelo.com**](mailto:help@lionelo.com)

Gamintojas:

BrandLine Group Sp. z o. o.

A. Kręglewskiego 1, 61-248 Poznanė, Lenkija

Svarbios informacijos

1. Šis gaminys nėra žaislas. Neleiskite vaikams žaisti su juo.
2. Produktas tinkamas naudoti tik sausose vietose. Jo negalima naudoti lauke arba ant šlapių paviršių.
3. Nelieskite prietaiso šlapiomis rankomis.
4. Nenaudokite prietaiso, jei pažeistas laidas arba kištukas.
5. Jei įrenginys neveikia taip, kaip tikėtasi, buvo numestas arba užlietas, kreipkitės į gamintojo techninės priežiūros centrą.
6. Norėdami atjungti maitinimo laidą, imkite už kištuko, o ne už laido.
7. Jei prietaisas nebus naudojamas ilgesnį laiką, atjunkite jį nuo maitinimo šaltinio.
8. Naudokite tik rinkinyje esantį maitinimo adapterį.
9. Gaminio negalima statyti šalia viryklės ar kito šilumos šaltinio. Akumuliatoriaus sprogimo pavojus.
10. Montuoti gali tik suaugęs asmuo. Mažesnes rinkinio dalis laikykite toliau nuo kūdikio.

11. Mobilii auklė nėra tinkamos tėvų priežiūros ir globos pakaitalas.
12. Nedėkite mobilios auklės ir jos laidų į maniežą arba ten, kur kūdikis galėtų pasiekti ranka. Padėkite juos bent 1 m atstumu.
13. Nestatykite mobilios auklės šalia vandens ar ugnies.
14. Nelieskite kištuko kontaktų aštriais ar metaliniais daiktais.



Gaminys atitinka Europos Sąjungos direktyvų reikalavimus. Pagal direktyvą 2012/19/ES, šis gaminys yra renkamas atrankiniu būdu. Produkto negalima išmesti kartu su komunalinėmis atliekomis, nes jis gali kelti grėsmę aplinkai ir žmonių sveikatai. Panaudotą gaminį reikia pristatyti į elektros ir elektroninių prietaisų perdirbimo punktą.

Rinkinys (A pav.)

1. Kamera
2. Monitorius
3. USB maitinimo laidas x2
4. Adapteris x2
5. Naudojimo instrukcija

Prietaiso aprašymas (B, C pav.)

1. Šviesai jautrus jutiklis
2. Objektyvas
3. Kameros mikrofonas
4. Kameros šviesos diodas
5. Kameros maitinimo jungtis
6. Temperatūros jutiklis
7. SET mygtukas
8. Antena
9. Įjungimo / išjungimo jungiklis / ekologinis režimas
10. Meniu / Grįžimo mygtukas
11. Naršymo mygtukai aukštyn / žemyn
12. Kairysis / Dešinysis naršymo mygtukai
13. Muzikos paleidimo mygtukas
14. Monitoriaus įkrovimo jungtis
15. Interkom (laikyti nuspaustą)/koreguoti nustatymus (laikyti trumpai)

16. Įkrovimo būsenos / gaunamų garsų garsumo indikatorius
17. Monitoriaus mikrofonas
18. Atkūrimo mygtukas

Monitoriaus piktogramų paaiškinimas

	Nėra ryšio tarp kameros ir monitoriaus
	Signalo stiprumas
27°C	Kambario temperatūra
	Akumuliatoriaus įkrovos lygis
	Įjungtas temperatūros signalas
	Priminimas maitinti kūdikį įjungtas
	Įjungtas garsinis signalas
	Kamera nesuportuota / Kamera buvo atjungta nuo maitinimo šaltinio
	Temperatūros signalizacija
	Kūdikio maitinimo priminimas
	Senka baterija
	Priimamų garsų garsumas – penkios LED lemputės mirksi žaliai Įkrovimas – pirmasis šviesos diodas dešinėje yra raudonas

Naudojimo instrukcija

Padėkite kamerą patogioje vietoje (pvz., ant stalo ar lentynos) ir nukreipkite objektyvą į sritį, kurią norite stebėti (1 pav.).
DĖMESIO! Nelaikykite kameros vaikams pasiekiamoje vietoje.

Kilus garso ar vaizdo trikdžiams, perkeltkite kamerą į kitą vietą ir įsitikinkite, kad šalia nėra kitų elektros prietaisų.

Kameros įjungimas

1. Prijunkite USB maitinimo laidą prie kameros (2 pav.) ir adapterio (3 pav.), tada prijunkite kamerą prie maitinimo šaltinio.
2. Prijungus prie maitinimo šaltinio, kamera įsijungs automatiškai. Kameros šviesos diodas užsidega žaliai.

Monitoriaus krovimas

1. Jei reikia įkrauti įrenginį, prijunkite USB maitinimo laidą prie monitoriaus (4 pav.) ir adapterio, tada prijunkite monitorių prie maitinimo šaltinio.
2. Visiškai įkrauti reikia maždaug 3,5 valandos. Baterijos piktograma ekrane nustos mirksėti.

Monitoriaus įjungimas

1. Įjunkite monitorių laikydami jungiklį (9, C pav.).
2. Gamykloje monitorius buvo suporuotas su kamera. Jei monitorius nerodo vaizdo, nors kamera yra prijungta prie maitinimo šaltinio, dar kartą atlikite susiejimo procesą, kaip aprašyta skyriuje Kameros pridėjimas ir pašalinimas.
3. Norėdami patekti į meniu, paspauskite meniu mygtuką (5 pav.).

Kameros pridėjimas ir pašalinimas

Kameros pridėjimas

1. Meniu pasirinkite piktogramą  ir paspauskite mygtuką OK.
2. Iš sąrašo pasirinkite kamerą, kurią norite pridėti, ir paspauskite mygtuką OK. Tada pasirinkite Pridėti kamerą (6 pav.).
3. Kai ekrane pasirodys nurodymas (7 pav.), paspauskite kameros mygtuką SET (7, B pav.).
4. Po sėkmingo susiejimo monitorius pradės rodyti kameros vaizdą realiu laiku.
5. Naudojant įrenginį, kamera turi būti prijungta prie maitinimo šaltinio.



Kameros pašalinimas



1. Meniu pasirinkite piktogramą  ir paspauskite mygtuką OK.
2. Iš sąrašo pasirinkite kamerą, kurią norite ištrinti, ir paspauskite mygtuką OK. Tada pasirinkite Pašalinti kamerą (8 pav.).

Lopšinės







1. Meniu pasirinkite piktogramą  ir paspauskite mygtuką OK.
2. Kamera leidžia groti penkias lopšines (9 pav.). Pasirinkite lopšinę, kurią norite leisti, ir paspauskite mygtuką OK. Norėdami sustabdyti atkūrimą, dar kartą paspauskite mygtuką OK.
3. Pasirinkite piktogramą  kad grotumėte visas lopšines iš eilės.
4. Lopšinės pasirinkimo sąsajoje (9 pav.) galite naudoti mygtukus kairė / dešinė (◀▶) norėdami pakeisti lopšinę, o mygtukais aukštyn / žemyn (▲▼), keisti garsumo nustatymus.
5. Taip pat galite patekti į lopšinės pasirinkimo sąsają paspausdami muzikos paleidimo mygtuką  (13, C pav.).

VOX režimas



1. VOX režimas yra numatytasis įrenginio režimas, leidžiantis sunaudoti mažiau baterijos.
2. Jei kūdikis miega ir prietaisas negauna jokių garsų 30 sekundžių, monitorius persijungs į miego režimą ir vaizdo perdavimas bus nutrauktas. Įrenginiui užregistravus garsą, vaizdo perdavimas bus atkurtas. Nėra garsinio signalo.
3. Kai VOX režimas išjungtas, vaizdo perdavimas įjungiamas ir išjungiamas rankiniu būdu jungikliu. Jei vaizdo perdavimas išjungtas, monitorius naudojamas tik garso perdavimui. Nėra garsinio signalo.
4. Funkcija „Cry alert“ pasiekama, kai įrenginys veikia VOX režimu (12 pav.).

Cry alert



1. Prietaisas leidžia įjungti žadintuvą monitoriuje ir garsinį signalą, kai aptinka verkiantį kūdikį.
2. Meniu pasirinkite piktogramą  ir paspauskite mygtuką OK.
3. Norėdami nustatyti kūdikio verksmą, pasirinkite vieną iš trijų jautrumo

- lygių. Žemas lygis  , vidutinis lygis  , arba aukštas lygis  .
4. Pasirinkite „ON“, o vėliau paspauskite mygtuką OK (10 pav.).
 5. Kai prietaisas užregistruos kūdikio verkimą, vaizdo perdavimas bus atkurtas, ekrane bus rodoma mirksinti piktograma ir įsijungs garsinis signalas.



Datos ir laiko nustatymai

1. Meniu pasirinkite piktogramą  ir paspauskite mygtuką OK.
2. Pasirinkite piktogramą  ir paspauskite mygtuką OK, kad pereitumėte prie datos ir laiko nustatymų. Nustatykite datą ir valandą, o vėliau paspauskite mygtuką OK (11 pav.).
3. OSD (on screen display): pasirinkite, ar data ir laikas turi būti rodomi monitoriaus ekrane (ON / OFF, 11 pav.).

Kalbos nustatymas

1. Meniu pasirinkite piktogramą  ir paspauskite OK.
2. Pasirinkite piktogramą  ir paspauskite mygtuką OK, kad pereitumėte prie kalbos nustatymų. Pasirinkite kalbą ir paspauskite mygtuką OK.

Priminimų nustatymai

1. Meniu pasirinkite piktogramą  ir paspauskite mygtuką OK.
2. Pasirinkite piktogramą  ir paspauskite mygtuką OK, kad pereitumėte prie priminimų nustatymų. Įjungti arba išjungti garsinį signalą (12 pav.).
3. Jei garsinis signalas išjungtas, temperatūros / maitinimo signalas bus rodomas tik ekrane, be garso signalo.

Temperatūros signalas



1. Prietaisas leidžia įjungti signalą monitoriuje, kai kūdikio kambaryje temperatūra per žema arba per aukšta.
2. Signalo nustatymuose pasirinkite temperatūros signalą (13 pav.).

3. Pasirinkite temperatūros vienetą (Celsijaus arba Farenheito laipsniai) ir paspauskite mygtuką OK.

Kūdikio maitinimo priminimas

1. Prietaisas leidžia monitoriuje įjungti signalą, kad primintų apie planuojamą kūdikio maitinimą.
2. Žadintuvo nustatymuose pasirinkite priminimą pamaitinti kūdikį (14 pav.).
3. Pasirinkite žadintuvą / žadintuvo laiką ir paspauskite mygtuką OK.



Gamykliniai nustatymai

1. Meniu pasirinkite piktogramą  ir paspauskite mygtuką OK.
2. Pasirinkite piktogramą  ir paspauskite mygtuką OK.
3. Ekrane pasirodys pranešimas, kuriame bus paprašyta atkurti gamyklinius nustatymus. Pasirinkite „TAIP“ ir paspauskite mygtuką „OK“ (15 pav.).
4. DĖMESIO! Atkūrus gamyklinius nustatymus, visos anksčiau nustatytos vertės bus ištrintos.

Įrenginio nustatymas iš naujo

Jei monitorius neveikia tinkamai, adata paspauskite atstatymo mygtuką, esantį monitoriaus galinio dangtelio kairėje pusėje (18, C pav.). Po kurio laiko prietaisas vėl įsijungs.

Informacija apie įrenginį

1. Meniu pasirinkite piktogramą  ir paspauskite mygtuką OK.
2. Pasirinkite piktogramą  ir paspauskite mygtuką OK, kad pereitumėte prie informacijos apie įrenginį (16 pav.).

Nuotraukos skirtos tik iliustracijai, tikroji produktų išvaizda gali skirtis nuo pateiktos nuotraukose.

Vážení zákazníci!

Máte-li jakékoli připomínky nebo dotazy týkající se zakoupeného výrobku, kontaktujte nás: help@lionelo.com

Výrobce:

BrandLine Group Sp. z o. o.
ul. A. Kręglewskiego 1, 61-248 Poznań, Polsko

Důležitá informace

1. Tento výrobek není hračka. Nenechávejte děti hrát si s tímto výrobkem.
2. Výrobek je vhodný pouze pro použití na suchých místech. Nesmí se používat venku nebo na mokřím povrchu.
3. Nedotýkejte se zařízení mokřými rukama.
4. Zařízení nepoužívejte, pokud je poškozen kabel nebo zástrčka.
5. Pokud zařízení nefunguje podle očekávání nebo pokud spadlo nebo se zaplavilo, kontaktujte servisní středisko výrobce.
6. Chcete-li odpojit napájecí kabel, uchopte zástrčku, ne kabel.
7. Pokud zařízení nebudete delší dobu používat, odpojte jej od zdroje napájení.
8. Používejte pouze napájecí adaptér, který je součástí balení.
9. Výrobek nesmí být umístěn v blízkosti sporáku nebo jiného zdroje tepla. Nebezpečí výbuchu baterie.
10. Montáž může provést pouze dospělá osoba. Menší části výrobku držte dále od vašeho dítěte.
11. Elektronická chuva nenahrazuje řádnou rodičovskou péči.
12. Dětskou jednotku a její kabely neumísťujte do ohrádky ani do dosahu rukou vašeho dítěte. Umísťte je alespoň 1 m od sebe.
13. Chuvičku neumísťujte do blízkosti vody nebo ohně.
14. Nedotýkejte se kontaktů zástrčky ostrými nebo kovovými předměty.



Výrobek splňuje požadavky směrnice Evropské unie.

V souladu se směrnicí 2012/19 / EU podléhá tento produkt selektivnímu sběru. Výrobek by neměl být likvidován s komunálním odpadem,

protože může představovat hrozbu pro životní prostředí a lidské zdraví. Použitý výrobek by měl být odevzdán do recyklačního místa pro elektrická a elektronická zařízení.

Sada (obr. A)











1. Kamera
2. Monitor
3. USB napájecí kabel x2
4. Adaptér x2
5. Uživatelská příručka

Opis urzariadenia (rys. B, C)

1. Fotosenzitivní senzor
2. Objektiv
3. Mikrofon kamery
4. LED dioda fotoaparátu
5. Napájecí konektor kamery
6. Snímač teploty
7. Tlačítko SET
8. Anténa
9. Zapínač /vypínač /eko režim
10. Tlačítko Menu/zpět
11. Navigační tlačítka nahoru/dolů
12. Navigační tlačítka vlevo/vpravo
13. Tlačítko přehrávání hudby
14. Nabíjecí konektor monitoru
15. Interkom (dlouhé podržení) / úprava nastavení (krátké podržení)
16. Indikátor stavu nabíjení / hlasitost přijímaných zvuků
17. Monitorovací mikrofon
18. Tlačítko Reset

Vysvětlení ikon na monitoru

	Mezi kamerou a monitorem není žádné spojení
---	---

	Síla signálu
27°C	Pokožková teplota
	Úroveň nabití baterie
	Aktivován teplotní alarm
	Připomenutí, že máte nakrmit své dítě, je aktivováno
	Byl aktivován zvukový alarm
	Není spárována kamera / Kamera byla odpojena od zdroje napájení
	Teplotní alarm
	Připomenutí krmení dítěte
	Slabá baterie
 SOUND LEVEL	Hlasitost přijímaných zvuků - pět LED bliká zeleně Nabíjení - první LED vpravo svítí červeně

Uživatelský manuál

Umístěte kameru na vhodné místo (například na stůl nebo policičku) a namiřte objektiv na oblast, kterou chcete sledovat (obr. 1).

POZOR! Neumísťujte kameru do dosahu dětí.

V případě rušení zvuku nebo obrazu přemístěte kameru a ujistěte se, že v blízkosti nejsou žádná jiná elektrická zařízení.

Zapnutí kamery

1. Připojte napájecí kabel USB k fotoaparátu (obr. 2) a adaptéru (obr. 3) a poté připojte kameru ke zdroji napájení.
2. Kamera se po připojení ke zdroji napájení automaticky zapne. LED dioda kamery se rozsvítí zeleně.

Nabíjení monitoru

1. Pokud potřebujete zařízení nabít, připojte napájecí kabel USB k monitoru (obr. 4) a adaptéru a poté připojte monitor ke zdroji napájení.
2. Plné nabití trvá přibližně 3,5 hodiny. Ikona baterie na displeji přestane blikat.

Zapnutí monitoru

1. Zapněte monitor přidržím vypínače (9, obr. C).
2. Monitor byl spárován s kamerou ve výrobě. V případě, že monitor nezobrazuje obraz, přestože je kamera připojena ke zdroji napájení, proveďte proces párování znovu, jak je popsáno v části přidání a odebrání kamery.
3. Pro přístup do menu stiskněte tlačítko menu (obr. 5).

Přidání a odebrání kamery



Přidání kamery

1. Vyberte ikonu v menu  a stiskněte tlačítko OK.
2. Ze seznamu vyberte kameru, kterou chcete přidat, a stiskněte tlačítko OK. Poté vyberte přidat kameru (obr. 6).
3. Jakmile se na obrazovce zobrazí výzva (obr. 7), stiskněte tlačítko SET na fotoaparátu (7, obr. B).
4. Po úspěšném spárování začne monitor zobrazovat obraz z kamery v reálném čase.
5. Při používání zařízení musí být kamera připojena ke zdroji napájení.

Odebrání kamery

1. Vyberte ikonu v menu  a stiskněte tlačítko OK.
2. Ze seznamu vyberte kameru, kterou chcete odstranit, a stiskněte tlačítko OK. Poté vyberte odebrat kameru (obr. 8).

Ukolébavky





1. Vyberte ikonu v menu  a stiskněte tlačítko OK.
2. Kamera umožňuje přehrávání pěti ukolébavek (obr. 9). Vyberte ukolébavku, kterou chcete přehrát, a stiskněte tlačítko OK. Chcete-li přehrávání zastavit, stiskněte znovu tlačítko OK.
3. Vyberte ikonu  přehrát postupně všechny ukolébavky.

4. V rozhraní výběru ukolébavky (obr. 9) můžete použít tlačítka vlevo / vpravo (◀▶) pro změnu ukolébavky a tlačítek nahoru/dolů (▲▼), pro změnu nastavení hlasitosti.
5. Do rozhraní výběru ukolébavky můžete vstoupit také stisknutím tlačítka přehrávání hudby () (13, obr. C).



Režim VOX

1. Režim VOX je výchozí režim zařízení, který umožňuje nižší spotřebu baterie.
2. Pokud dítě spí a zařízení po dobu 30 sekund nezachytí žádné zvuky, monitor přejde do režimu spánku a přenos obrazu se přeruší. Když zařízení zaregistruje zvuk, přenos obrazu se obnoví. Žádný zvukový alarm.
3. Když je režim VOX vypnutý, přenos obrazu se zapíná a vypíná ručně pomocí přepínače. Pokud je přenos obrazu vypnutý, monitor se používá pouze pro přenos zvuku. Žádný zvukový alarm.
4. Funkce Cry alert je dostupná, když je zařízení v režimu VOX (obr. 12).

Cry alert



1. Zařízení umožňuje zapnout alarm na monitoru a akustický signál, když zaznamená plačící miminko.
2. Vyberte ikonu v menu () a stiskněte tlačítko OK.
3. Vyberte jednu ze tří úrovní citlivosti pro detekci dětského pláče. Nízká úroveň (), střední úroveň (), nebo vysoká úroveň ().
4. Vyberte „ON“, a poté stiskněte tlačítko OK (obr. 10).
5. Když zařízení zaregistruje pláč dítěte, přenos obrazu se obnoví, na obrazovce se zobrazí blikající ikona a spustí se zvukový alarm.

Nastavení data a času



1. Vyberte ikonu v menu () a stiskněte tlačítko OK.
2. Vyberte ikonu () a stisknutím tlačítka OK zadejte nastavení data a času. Nastavte datum a čas a stiskněte tlačítko OK (obr. 11).

3. OSD (on screen display): vyberte, zda se má na obrazovce monitoru zobrazovat datum a čas (ON/OFF, obr. 11).

Nastavení jazyka

1. Vyberte ikonu v menu  a stiskněte tlačítko OK.
2. Vyberte ikonu  a stiskněte tlačítko OK pro vstup do nastavení jazyka. Vyberte jazyk a stiskněte tlačítko OK.

Nastavení alarmu

1. Vyberte ikonu v menu  a stiskněte tlačítko OK.
2. Vyberte ikonu  a stisknutím tlačítka OK vstupte do nastavení alarmů. Povolit nebo zakázat zvukový alarm (obr. 12).
3. Pokud je zvukový alarm vypnutý, zobrazí se alarm teploty/krmení pouze na obrazovce, bez zvukového signálu.

Teplotní alarm

1. Zařízení umožňuje aktivovat alarm na monitoru, když je teplota v dětském pokoji příliš nízká nebo příliš vysoká.
2. V nastavení alarmu vyberte teplotní alarm (obr. 13).
3. Vyberte jednotku teploty (stupně Celsia nebo Fahrenheita) a stiskněte tlačítko OK.

Připomenutí o krmení dítěte

1. Zařízení umožňuje zapnout alarm na monitoru, aby vám připomněl plánované krmení miminka.
2. V nastaveních alarmů vyberte připomínku ke krmení dítěte (obr. 14).
3. Vyberte hodinu alarmu/alarmů a stiskněte tlačítko OK.

Obnovení továrního nastavení



1. Vyberte ikonu v menu  a stiskněte tlačítko OK.
2. Vyberte ikonu  a stiskněte tlačítko OK.

3. Na obrazovce se zobrazí zpráva s výzvou k obnovení továrního nastavení. Vyberte „ANO“ a stiskněte tlačítko OK (obr. 15).
4. POZOR! Obnovení továrního nastavení vymaže všechny dříve nastavené hodnoty.

Reset zařízení

Pokud monitor nepracuje správně, pomocí jehly stiskněte resetovací tlačítko umístěné na levé straně zadního krytu monitoru (18, obr. C). Po chvíli se zařízení znovu zapne.

Informace o zařízení

1. Vyberte ikonu v menu  a stiskněte tlačítko OK.
2. Vyberte ikonu  a stisknutím tlačítka OK přejděte na informace o zařízení (obr. 16).

Fotografie jsou pouze ilustrační, skutečný vzhled produktů se může lišit od vyobrazení na fotografiích.

HU

Kedves Ügyfelünk!

Ha bármilyen észrevétele vagy kérdése van a vásárolt termékről, lépjen kapcsolatba velünk: help@lionelo.com

Gyártó:

BrandLine Group Sp. z o. o.
ul. A. Kręglewskiego 1, 61-248 Poznań, Lengyelország

Fontos Információk

1. Ez a termék nem játék. Ne hagyja, hogy a gyerekek játszanak vele.
2. A termék kizárólag száraz helyiségekben használható. Tilos azt szabadban vagy nedves területeken használni.

3. Ne érintse a készüléket nedves kézzel.
4. Ne használja a készüléket, ha a tápkábel vagy a csatlakozó sérült.
5. Ha az eszköz nem úgy működik, mint ahogy kellene, vagy leesett, vagy víz érte, vegye fel a kapcsolatot a gyártó szervizével.
6. A termék áramról való lecsatlakoztatásához fogja a csatlakozónál ne a vezetéknel.
7. Ha a készülék hosszabb időn át nincs használva, válassza le azt az áramról.
8. Kizárólag a készletben mellékelt tápegységet használja.
9. Ne tegye a terméket kályha vagy más hőforrás közelébe. Az akkumulátor felrobbanásának veszélye.
10. A telepítést kizárólag felnőtt személy végezheti. A készlet kisebb darabjait távol a gyermektől.
11. Az elektronikus babafigyelő nem helyettesíti a megfelelő gondozást és a szülői gondoskodást.
12. Ne tegye a babafigyelőt és a vezetékeket a gyerekágyba vagy a gyermek keze által elérhető helyre. Helyezze azokat legalább 1 m távolságra.
13. Ne tegye a babafigyelőt víz vagy tűzforrás közelébe.
14. Ne érintse meg a dugaszoló érintkezőit éles vagy fémtárgyakkal.



A termék megfelel az Európai Unió direktíváinak.

A 2012/19/EU irányelvnek megfelelően ezt a terméket szelektíven kell gyűjteni. A terméket nem szabad a kommunális hulladékkal együtt kidobni, mivel veszélyt jelenthet a környezetre és az emberi egészségre. Adja át az elhasznált terméket az elektromos és elektronikus berendezések újrahasznosító pontjába.

A készlet (A ábra)







1. Kamera
2. Monitor
3. Tápkábel USB x2
4. Adapter x2
5. Használati utasítás





A készülék leírása (B, C ábra)

1. Fényérzékelő szenzor

2. Objektív
3. A kamera mikrofonja
4. A kamera LED-je
5. A kamera tápcsatlakozója
6. Hőmérsékletérzékelő
7. SET nyomógomb
8. Antenna
9. Bekapcsoló/kikapcsoló/okon mód
10. Menü/vissza nyomógomb
11. Navigációs gombok fel/le
12. Navigációs gombok balra/jobbra
13. Zenelejátszás gomb
14. Monitor töltőcsatlakozója
15. InterCom (hosszan nyomva tartva)/Beállítások módosítása (röviden nyomva tartva)
16. Töltési állapot/fogadott hangerő jelző
17. Monitor mikrofon
18. Reset gomb

A monitoron megjelenő ikonok magyarázata

	Nincs kapcsolat a kamera és a monitor között
	A jel erőssége
	A helyiség hőmérséklete
	Az akkumulátor töltöttségi szintje
	Aktivált hőmérséklet riasztás
	A baba etetés emlékeztető aktiválva
	Aktivált hangjelzés

	Nincs párosított kamera/a kamera le lett választva az áramforrásról
	Hőmérséklet riasztás
	Emlékeztető a gyermek etetéséről
	Alacsony akkumulátor töltöttségi szint
 SOUND LEVEL	A fogadott hangok hangereje - öt LED villog zölddel Töltés - a jobb oldali első LED pirosan világít

Használati utasítás

Helyezze a kamerát egy alkalmas helyre (pl. egy asztalra vagy polcra), és irányítsa az objektívet a megfigyelni kívánt területre (1. ábra).

FIGYELEM! Ne helyezze a kamerát gyermek számára elérhető közelségbe.

Ha hang- vagy képzavar fellépése esetén, helyezze át a kamerát, és győződjön meg arról, hogy nincsenek más elektromos készülékek a közelben.

A kamera bekapcsolása

1. Csatlakoztassa az USB tápkábelt a kamerához (2. ábra) valamint az adapterhez (3. ábra), majd csatlakoztassa a kamerát az áramforráshoz.
2. A kamera automatikusan bekapcsol, ha csatlakozik az áramforráshoz. A kamera LED-je zölden világít.

A monitor töltése

1. Ha fel kell töltenie a készüléket, csatlakoztassa az USB tápkábelt a monitorhoz (4. ábra) és az adapterhez, majd csatlakoztassa a monitort az áramforráshoz.
2. Egy teljes feltöltés körülbelül 3,5 órát vesz igénybe. A kijelzőn az akkumulátor töltöttségi szint ikonja nem villog tovább.

A monitor bekapcsolása

1. Kapcsolja be a monitort a bekapcsoló gomb lenyomva tartásával (9, C ábra).
2. A monitor gyárilag párosítva lett a kamerával. Ha a monitor nem jelenít meg képet annak ellenére, hogy a kamera csatlakoztatva van az áramforráshoz,

végezze el újra a párosítási folyamatot a Kamera hozzáadása és eltávolítása című fejezetben leírtak szerint.

3. A menü eléréséhez nyomja meg a menü gombot (5. ábra 5).

Kamera hozzáadása és eltávolítása



Kamera hozzáadása

1. Válassza ki az  ikont a menüben, és nyomja meg az OK gombot.
2. Válassza ki a hozzáadni kívánt kamerát a listából, és nyomja meg az OK gombot. Ezután válassza a Kamera hozzáadása lehetőséget (6. ábra).
3. Amikor a képernyő kéri (7. ábra), nyomja meg a SET gombot a fényképezőgépen (7, B ábra).
4. A sikeres párosítás után a monitor elkezd valós időben megjeleníteni a kamera képét.
5. A kamerának az eszköz használata közben áramforráshoz csatlakoztatva kell maradnia.

Kamera eltávolítása

1. Válassza ki az  ikont a menüben, és nyomja meg az OK gombot.
2. Válassza ki a listából a törölni kívánt kamerát, majd nyomja meg az OK gombot. Ezután válassza a kamera törlése lehetőséget (8. ábra).





Altatódalok

1. Válassza ki az  ikont a menüben, és nyomja meg az OK gombot.
2. A kamera lehetővé teszi altatódal lejátszását (9. ábra). Válassza ki a lejátszani kívánt altatódalt, és nyomja meg az OK gombot. A lejátszás leállításához nyomja meg újra az OK gombot.
3. Válassza ki az  ikont az összes altatódal egyenkénti lejátszásához.
4. Az altatódal kiválasztó felületen (9. ábra) a balra/jobbra (◀▶) gombokkal az altatódal, a fel/le (▲▼), gombokkal pedig a hangerő beállítása változtatható.
5. Az altatódal-választó felületre a zenelejátszás gomb megnyomásával is beléphet  (13, C ábra.).



VOX üzemmód

1. A VOX üzemmód a készülék alapértelmezett üzemmódja, amely alacsonyabb akkumulátor-fogyasztást tesz lehetővé.
2. Ha a gyermek alszik, és a készülék 30 másodpercen keresztül nem érzékel semmilyen hangot, a monitor alvó üzemmódba kerül, és a képátvitel szünetel. Amikor a készülék hangot regisztrál, a képátvitel helyreáll. Nincs hangos riasztás.
3. Ha a VOX üzemmód ki van kapcsolva, a képátvitel manuálisan kapcsolható be és ki a kapcsoló segítségével. Ha a képátvitel ki van kapcsolva, a monitor csak hangátvitelre használható. Nincs hangos riasztás.
4. A Cry alert funkció akkor érhető el, ha a VOX üzemmód be van kapcsolva a készüléken (12. ábra).



Cry alert

1. A készülék lehetővé teszi, hogy aktiváljon egy riasztást a monitoron és egy hangjelzést, amikor a baba sírását észleli.
2. A menüben válassza ki a  ikont és nyomja meg az OK-t.
3. Válassza ki a gyermeksírás-érzékelés három érzékenységi szintje közül az egyiket. Alacsony szint , közepes szint , vagy magas szint .
4. Válassza ki az "ON" lehetőséget, majd nyomja meg az OK gombot (10. ábra).
5. Amikor a készülék regisztrálja a gyermek sírását, a képátvitel helyreáll, a képernyőn megjelenik egy villogó ikon, és megszólal egy hangjelzés.



A dátum és az idő beállítása

1. Válassza ki az  ikont a menüben, és nyomja meg az OK gombot.
2. Válassza ki az  ikont, és nyomja meg az OK gombot a dátum- és az idő beállításokhoz. Állítsa be a dátumot és az időt, majd nyomja meg az OK gombot (11. ábra).
3. OSD (on screen display): válassza ki, hogy a dátum és az idő megjelenjen-e a monitor képernyőjén (ON/OFF, 11. ábra).

A nyelv beállítása

1. Válassza ki az  ikont a menüben, és nyomja meg az OK gombot.
2. Válassza ki az  ikont, és nyomja meg az OK gombot a nyelvi beállításokhoz. Válassza ki a nyelvet, majd nyomja meg az OK gombot.

A riasztások beállítása

1. Válassza ki az  ikont a menüben, és nyomja meg az OK gombot.
2. Válassza ki az  ikont, és nyomja meg az OK gombot a riasztások beállításokhoz. Kapcsolja be vagy ki a riasztás hangjelzést (12. ábra).
3. Ha a riasztás hangjelzés ki van kapcsolva, a hőmérséklet/táplálási riasztás csak a képernyőn jelenik meg, hangjelzés nélkül.



Hőmérséklet riasztás

1. A készülék lehetővé teszi, hogy a monitor riasztást adjon, ha a gyermek szobájában túl alacsony vagy túl magas a hőmérséklet.
2. A riasztási beállításoknál válassza ki a hőmérséklet riasztást (13. ábra).
3. Válassza ki a hőmérséklet mértékegységét (Celsius fok vagy Fahrenheit), majd nyomja meg az OK gombot.

Emlékeztető a gyermek etetéséről

1. A készülék lehetővé teszi, hogy a monitoron riasztást állítson be, amely emlékezteti Önt a gyermek tervezett etetésére.
2. A riasztási beállításoknál válassza ki a gyermek etetési emlékeztetőt (14. ábra).
3. Válassza ki a riasztás(ok) időpontját, és nyomja meg az OK gombot.

Gyári beállítások visszaállítása



1. Válassza ki az  ikont a menüben, és nyomja meg az OK gombot.
2. Válasszon ki az  ikont, és nyomja meg az OK gombot.

3. A képernyőn megjelenő üzenet megkérdezi a gyári beállítások visszaállítását. Válassza ki az „IGEN” lehetőséget, és nyomja meg az OK gombot (15. ábra).
4. FIGYELEM! A gyári beállítások visszaállítása törli a korábban beállított értékeket.

A készülék reszettelése

Ha a monitor nem megfelelően működik, használjon egy tűt a reset gomb megnyomásához, ami a monitorház hátulján, baloldalon található (18, C ábra). Egy kis idő után bekapcsol újra.

Információk a készülékről

1. Válassza ki az  ikont a menüben, és nyomja meg az OK gombot.
2. Válassza ki az  ikont, és nyomja meg az OK gombot az készülékinformációk megjelenítéséhez (16. ábra).

A fényképek illusztrációk, a termékek megjelenése eltérhet a bemutatott képeken láthatóaktól.

RO

Stimate Client!

Dacă aveți observații sau întrebări cu privire la produsul achiziționat, vă rugăm să ne contactați: help@lionelo.com

Producător

BrandLine Group Sp. z o. o.
ul. A. Kręglewskiego 1, 61-248 Poznań, Polonia

Informații importante

1. Acest produs nu este jucărie. Nu lăsați copiii să se joace cu ea.
2. Produsul poate fi utilizat numai pentru utilizare în locuri uscate. Nu trebuie folosit în aer liber sau pe suprafețe umede.

3. Nu atingeți dispozitivul cu mâinile ude.
4. Nu utilizați dispozitivul dacă cablul sau ștecherul sunt deteriorate.
5. Dacă dispozitivul nu funcționează conform așteptărilor sau a fost scăpat din mâini sau inundat, contactați centrul de service al producătorului.
6. Pentru a deconecta cablul de alimentare, apucați de ștecher, nu de cablu.
7. Dacă dispozitivul nu va fi folosit pentru o perioadă lungă de timp, deconectați-l de la sursa de alimentare.
8. Folosiți numai adaptorul de alimentare care este atașat la pachet.
9. Nu așezați produsul lângă o sobă sau altă sursă de căldură. Risc de explozie a bateriei.
10. Montarea trebuie realizată numai de o persoană adultă. Păstrați părțile mai mici ale setului departe de copil.
11. Bona electronică nu înlocuiește preocuparea și îngrijirea părintească adecvată.
12. Nu așezați bona electronică și cablurile acesteia în țarc sau la îndemâna copilului dvs. Așezați-le la cel puțin 1 m unul de celălalt.
13. Nu așezați bona electronică lângă apă sau foc.
14. Nu atingeți contactele ștecherului cu obiecte ascuțite sau metalice.



Produsul respectă cerințele directivelor Uniunii Europene. În conformitate cu Directiva 2012/19/UE, acest produs este supus colectării selective. Produsul nu trebuie aruncat împreună cu deșeurile municipale, deoarece poate reprezenta o amenințare pentru mediu și sănătatea umană. Produsul folosit trebuie dus la punctul de reciclare pentru dispozitive electrice și electronice.

Setul include (fig. A)







1. Cameră video
2. Monitor
3. Cablu de alimentare USB x2
4. Adaptor x2
5. Manual utilizare





Descrierea dispozitivului (fig. B, C)

1. Senzor fotosensibil

2. Lentilă
3. Microfonul camerei
4. Dioda LED a camerei
5. Conector de alimentare a camerei
6. Senzor de temperatură
7. Buton SET
8. Antenă
9. Comutator pornit / oprit / mod eco
10. Buton Meniu / Return
11. Butoane de navigare sus/jos
12. Butoane de navigare stânga/dreapta
13. Buton redare muzică
14. Conector de încărcare a monitorului
15. Interkom (apăsare lungă) / ajustați setările (apăsare scurtă)
16. Indicator stării de încărcare / volumul sunetelor recepționate
17. Microfonul monitorului
18. Buton de resetare

Explicarea pictogramelor de pe monitor

	Lipsă legătură între cameră și monitor
	Puterea semnalului
27°C	Temperatura camerei
	Nivelul de încărcare a bateriei
	Alarma de temperatură activată
	Este activată aducerea aminte pentru hrănirea copilului
	Alarma sonoră a fost activată
	Lipsă cameră împerecheată / Camera a fost deconectată de la sursa de alimentare

	Alarma temperaturii
	Aducerea aminte pentru hrănirea copilului
	Baterie descărcată
	Volumul sunetelor recepționate - cinci diode LED care clipește verde Încărcare - prima diodă LED din dreapta luminează în roșu

Manual utilizare

Așezați camera într-o locație convenabilă (de ex., pe masă sau pe raft) și îndreptați obiectivul spre zona pe care doriți să o monitorizați (fig. 1).

ATENȚIE! Nu așezați camera la îndemâna copiilor.

În cazul unor perturbări de sunet sau video, mutați camera și asigurați-vă că nu există alte dispozitive electrice în apropiere.

Activarea camerei video

1. Conectați cablul de alimentare USB la camera video (fig. 2) și adaptor (fig. 3), apoi conectați camera la o sursă de alimentare.
2. Camera video pornește automat când este conectată la o sursă de alimentare. LED-ul camerei video va lumina în verde.

Încărcarea monitorului

1. Dacă trebuie să încărcați dispozitivul, conectați cablul de alimentare USB la monitor (fig. 4) și adaptor, apoi conectați monitorul la o sursă de alimentare.
2. Pentru încărcare completă este nevoie de aproximativ 3,5 ore. Pictograma bateriei de pe afișaj nu va mai clipi.

Activarea monitorului

1. Porniți monitorul ținând apăsat întrerupătorul de alimentare (9, fig. C).
2. Monitorul este asociat cu camera video din fabrică. În cazul în care monitorul nu afișează imaginea, chiar dacă camera este conectată la

sursa de alimentare, efectuați din nou procesul de asociere, așa cum este descris în secțiunea Adăugarea și îndepărtarea camerei video.

3. Pentru a accesa meniul, apăsați butonul de meniu (fig. 5).

Adăugarea și îndepărtarea camerei

Adăugarea camerei video



1. În meniul selectați pictograma și apăsați butonul OK.
2. De pe listă, selectați camera video de adăugat și apăsați butonul OK. Apoi selectați Adăugare cameră (fig. 6).
3. Când pe ecran este afișată comanda (fig. 7), apăsați butonul SET de pe camera video (7, fig. B).
4. După ce asocierea a reușit, monitorul va afișa imaginea camerei în timp real.
5. Camera trebuie să rămână conectată la o sursă de alimentare în timp ce utilizați dispozitivul.

Îndepărtarea camerei video



1. În meniul selectați pictograma și apăsați butonul OK.
2. Selectați de pe listă camera video care trebuie ștearsă de pe listă și apăsați butonul OK. Apoi selectați Șterge camera video (fig. 8).

Cântece de leagăn







1. În meniul selectați pictograma și apăsați butonul OK.
2. Cameravideo permite redarea a cinci cântece de leagăn (fig. 9). Selectați cântecul de leagăn pe care doriți să îl redați și apăsați butonul OK. Pentru a opri redarea, apăsați din nou butonul OK.
3. Selectați pictograma  pentru a reda toate cântecele de leagăn pe rând.
4. În interfața de selecție a cântecului de leagăn (Fig. 9), puteți utiliza butoanele stânga / dreapta (◀▶) pentru a schimba cântecul de leagăn, iar butoanele sus/jos (▲▼), pentru a modifica setările de volum.
5. De asemenea, puteți intra în interfața de selecție a cântecului de leagăn apăsând butonul de redare a muzicii (🎵) (13, fig. C).



Modul VOX

1. Modul VOX este modul implicit al dispozitivului, care face posibil consumul mai mic al bateriei.
2. Dacă copilul doarme și dispozitivul nu percepe niciun sunet timp de 30 de secunde, monitorul va intra în modul de repaus și transmiterea imaginii va fi întreruptă. Când dispozitivul înregistrează vreun sunet, transmisia imaginii va fi restabilă. Fără alarmă sonoră.
3. Când modul VOX este dezactivat, transmisia imaginii este activată și oprită manual cu ajutorul comutatorului. Dacă transmisia imaginii este oprită, monitorul este utilizat numai pentru transmisia audio. Fără alarmă sonoră.
4. Funcția de alertă de plâns este disponibilă când dispozitivul se află în modul VOX (fig. 12).



Cry alert

1. Dispozitivul permite activarea alarmei pe monitor și a semnalului acustic atunci când detectează plânsul copilului.
2. În meniu selectați pictograma  și apăsați butonul OK.
3. Selectați unul dintre cele trei niveluri de sensibilitate de detectare a plânsului copilului. Nivel scăzut , nivel mediu , sau nivel înalt .
4. Selectați „ON”, și apoi apăsați butonul OK (fig. 10).
5. Când dispozitivul înregistrează plânsul copilului, transmisia video va fi restabilă, pe ecran va fi afișată pictograma care clipește și va fi activată alarma sonoră.



Setarea datei și orei

1. În meniu selectați pictograma  și apăsați butonul OK.
2. Selectați pictograma  și apăsați butonul OK pentru a introduce setările datei și orei. Setati data și ora și apăsați butonul OK (fig. 11).
3. OSD (on screen display): selectați dacă data și ora trebuie afișate pe ecranul monitorului (ON / OFF, fig. 11).

Setarea limbii

1. În meniul selectați pictograma  și apăsați butonul OK.
2. Selectați pictograma  și apăsați butonul OK pentru a introduce setările de limbă. Selectați limba, apoi apăsați butonul OK

Setarea alarmelor

1. În meniul selectați pictograma  și apăsați butonul OK.
2. Selectați pictograma  și apăsați butonul OK pentru a intra în setările alarmei. Activați sau dezactivați alarma sonoră (fig. 12).
3. Dacă alarma sonoră este dezactivată, alarma de temperatură/alimentare va fi afișat numai pe ecran, fără semnal sonor.



Alarma temperaturii

1. Dispozitivul vă permite să activați alarma pe monitor atunci când temperatura din camera copilului este prea scăzută sau prea ridicată.
2. În setările alarmei, selectați alarma de temperatură (fig. 13).
3. Selectați unitatea de temperatură (grade Celsius sau Fahrenheit) și apăsați butonul OK.

Aducerea aminte despre hrănirea copilului

1. Dispozitivul permite activarea alarmei de pe monitor pentru a vă aduce aminte despre hrănirea planificată a copilului.
2. În setările alarmei, alegeți un memento aducerea aminte despre hrănirea copilului (fig. 14).
3. Selectați ora alarmei (alarmelor) și apăsați butonul OK.

Restabilirea setărilor din fabrică



1. În meniul selectați pictograma  și apăsați butonul OK.
2. Selectați pictograma  și apăsați butonul OK.
3. Mesajul de pe ecran vă va cere să restabiliți setările din fabrică. Selectați „DA” și apăsați butonul OK (fig. 15).

4. **NOTĂ!** Restabilirea setărilor din fabrică va șterge toate valorile setate anterior.

Resetarea dispozitivului

Dacă monitorul nu funcționează corect, utilizați un ac pentru a apăsa butonul de resetare situat în partea stângă a capacului din spate al monitorului (18, Fig. C). După un timp, dispozitivul va fi din nou activat.

Informații despre dispozitiv

1. În meniu selectați pictograma  și apăsați butonul OK.
2. Selectați pictograma  și apăsați butonul OK pentru a accesa informațiile despre dispozitiv (fig. 16).

Fotografiile au caracter ilustrativ, aspectul real al produselor poate diferi de cel prezentat în fotografii.

EN: Simplified EU declaration of conformity

BrandLine Group Sp. z o. o. hereby declares that the "BABYLINE 8.2" product complies with the directive: 2014/53/EU - RED Directive, 2014/30/EU - EMC Directive, 2014/35/EU - LVD Directive, 2011/65/EU - RoHS Directive.

Full content of EU declaration of conformity is available on the following website:

PL: Uproszczona deklaracja zgodności UE

BrandLine Group Sp. z o. o. niniejszym oświadcza, że produkt „BABYLINE 8.2” jest zgodny z dyrektywą: 2014/53/UE - Dyrektywa RED, 2014/30/UE - Dyrektywa EMC, 2014/35/UE - Dyrektywa LVD, 2011/65/UE - Dyrektywa RoHS.

Pełny tekst deklaracji zgodności UE jest dostępny pod następującym adresem internetowym:

DE: Vereinfachte EU-Konformitätserklärung

BrandLine Group Sp. z o. o. (GmbH) erklärt hiermit, dass das Produkt "BABYLINE 8.2" der Richtlinie entspricht: 2014/53/EU - RED Directive, 2014/30/EU - EMC Directive, 2014/35/EU - LVD Directive, 2011/65/EU - RoHS Directive.

Der vollständige Text der EU-Konformitätserklärung ist unter folgender Internetadresse erhältlich:

RU: Упрощенная декларация соответствия ЕС

BrandLine Group настоящим заявляет, что продукт "BABYLINE 8.2" соответствует требованиям директивы: 2014/53/EU - RED Directive, 2014/30/EU - EMC Directive, 2014/35/EU - LVD Directive, 2011/65/EU - RoHS Directive.

Полный текст Декларации о соответствии ЕС / CE доступен по следующему веб-адресу:

IT: EU Dichiarazione di conformità semplificata

Con la presente la BrandLine Group Sp. z o. o. dichiara che il prodotto "BABYLINE 8.2" è conforme alla direttiva: 2014/53/EU - RED Directive, 2014/30/EU - EMC Directive, 2014/35/EU - LVD Directive, 2011/65/EU - RoHS Directive.

Il testo completo della dichiarazione di conformità UE è disponibile al seguente indirizzo del sito web:

FR: Déclaration de conformité UE simplifiée

BrandLine Group Sp. z o. o. déclare par la présente que le produit „BABYLINE 8.2” est conforme à la directive: 2014/53/EU - RED Directive, 2014/30/EU - EMC Directive, 2014/35/EU - LVD Directive, 2011/65/EU - RoHS Directive.

Le texte complet de la déclaration de conformité de l'UE est disponible à l'adresse suivante:

ES: Declaración de conformidad simplificada de la UE

BrandLine Group Sp. z o. o. declara que el producto "BABYLINE 8.2" cumple con la directiva: 2014/53/EU - RED Directive, 2014/30/EU - EMC Directive, 2014/35/EU - LVD Directive, 2011/65/EU - RoHS Directive.

El texto completo de la declaración UE de conformidad está disponible en la siguiente dirección de Internet:

NL: Vereenvoudigde EU-conformiteitsverklaring

BrandLine Group Sp. z o.o. verklaart hierbij dat het product „BABYLINE 8.2” in overeenstemming is met de richtlijn: 2014/53/EU - RED Directive, 2014/30/EU - EMC Directive, 2014/35/EU - LVD Directive, 2011/65/EU - RoHS Directive.

De volledige tekst van de EU conformiteitsverklaring is beschikbaar op de website:

LT: Supaprastinta ES atitikties deklaracija

„BrandLine Group Sp. z o. o.” pareiškia, kad „BABYLINE 8.2” gaminys atitinka direktyvą: 2014/53/EU - RED Directive, 2014/30/EU - EMC Directive, 2014/35/EU - LVD Directive, 2011/65/EU - RoHS Directive.

Visą ES atitikties deklaracijos tekstą galite rasti šiuo interneto adresu:

CS: Zjednodušené prohlášení o shodě EU

BrandLine Group Sp. z o. o. tímto prohlašuje, že výrobek „BABYLINE 8.2” vyhovuje směrnici: 2014/53/EU - RED Directive, 2014/30/EU - EMC Directive, 2014/35/EU - LVD Directive, 2011/65/EU - RoHS Directive.

Úplné znění EU prohlášení o shodě je k dispozici na následující internetové adrese:

HU: Egyszerűsített EU/EK megfeleléségi nyilatkozat

A BrandLine Group So. z o. o. ezúton kijelenti, hogy a „BABYLINE 8.2” nevű termék megfelel a következő irányelveknek: 2014/53/EU - RED Directive, 2014/30/EU - EMC Directive, 2014/35/EU - LVD Directive, 2011/65/EU - RoHS Directive.

Az EU-megfeleléségi nyilatkozat teljes szövege a következő internetcímen érhető el:

RO: Declarație de conformitate UE/CE simplificată

BrandLine Group Sp. z o. o. prin prezenta declarație că produsul „BABYLINE 8.2” este conform cu directiva: 2014/53/EU - RED Directive, 2014/30/EU - EMC Directive, 2014/35/EU - LVD Directive, 2011/65/EU - RoHS Directive).

Textul integral al declarației de conformitate UE este disponibil la următoarea adresă de internet:

www.lionelo.com/deklaracja_zgodnosci/BABYLINE_82.pdf

Szczegółowe warunki gwarancji dostępne są na stronie:

Detailed warranty conditions are available on the website:

Detaillierte Garantiebedingungen finden Sie auf der Website:

Подробные условия гарантии доступны на сайте:

Le condizioni di garanzia dettagliate sono disponibili sul sito web:

Les conditions de garantie détaillées sont disponibles sur le site:

Las condiciones de garantía detalladas están disponibles en el sitio web:

Gedetailleerde garantievoorwaarden zijn beschikbaar op de website:

Īssamias garantijas saĶygas rasite svetaiņe:

Podrobné záruční podmínky jsou k dispozici na webových stránkách:

A részletes garanciális feltételek elérhetők a weboldalon:

Condiții detaliate de garanție sunt disponibile pe site:

www.lionelo.com

Thank you for purchasing our product

Dziękujemy za zakup urządzenia naszej marki

Vielen Dank für den Kauf unserer Markenausstattung

Спасибо за покупку нашего продукта

Grazie per aver acquistato il nostro prodotto

Merci d'avoir acheté notre produit

Gracias por adquirir nuestro producto

Bedankt voor het aanschaffen van ons product

Dėkojame, kad įsigijote mūsų prekės ženklą įrenginį

Děkujeme vám za zakoupení zařízení naší značky

Köszönjük, hogy márkájú készülékünket választotta

Vă mulțumim că ați achiziționat un dispozitiv al mărcii noastre

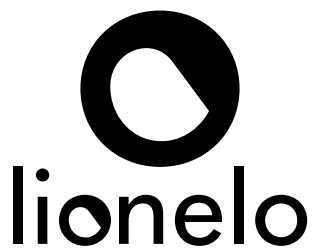

www.lionelo.com