

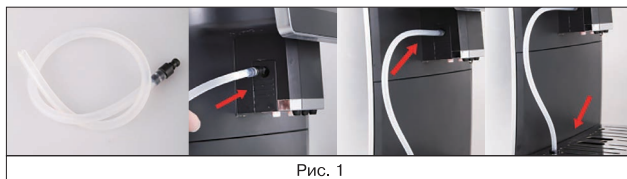

RDE-1104

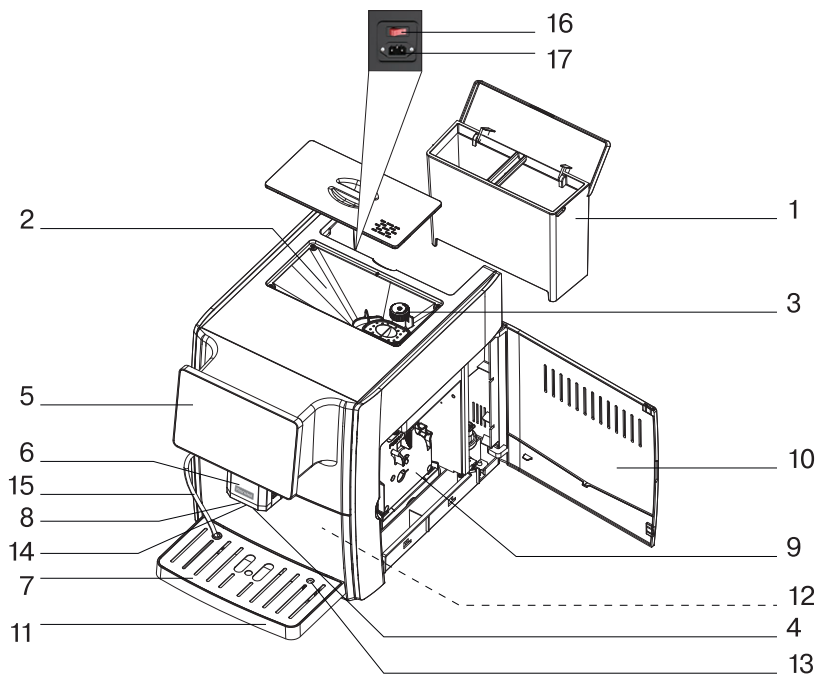



Рис. 2



Рис. 3

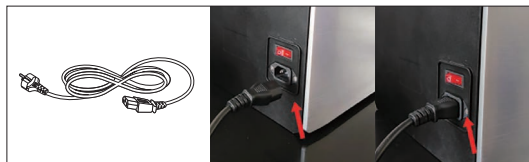

Рис. 4



Рис. 5



Рис. 6



Рис. 7

Рис. 8



Рис. 9

Рис. 10



Рис. 11

Рис. 12



Рис. 13

Рис. 14

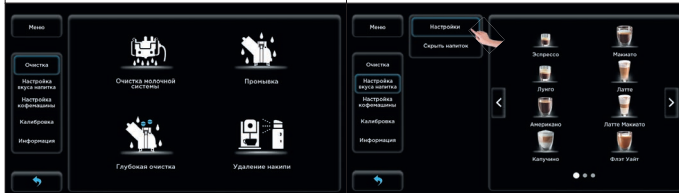

Рис. 15

Рис. 16



Рис. 17



Рис. 18



Рис. 19

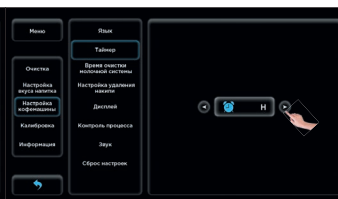

Рис. 20

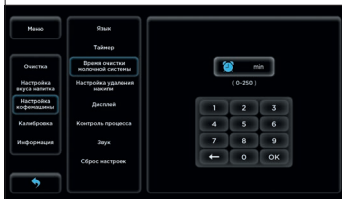

Рис. 21

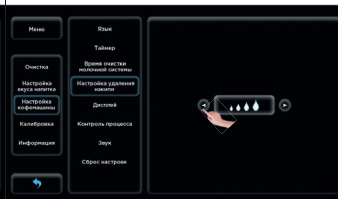

Рис. 22

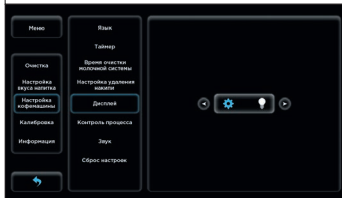

Рис. 23

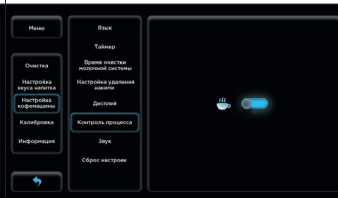

Рис. 24

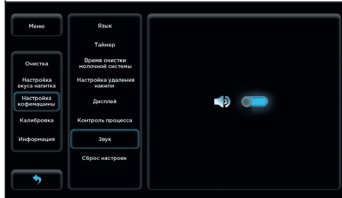

Рис. 25

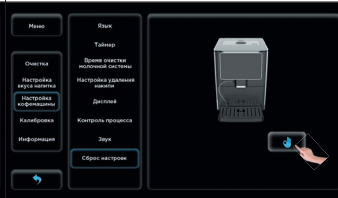

Рис. 26



Рис. 27

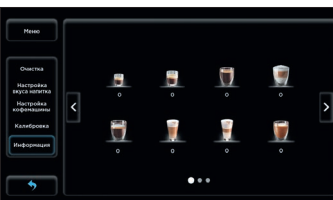

Рис. 28

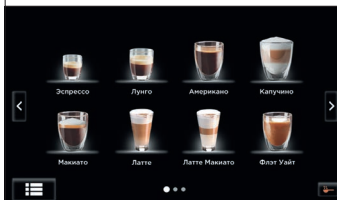

Рис. 29

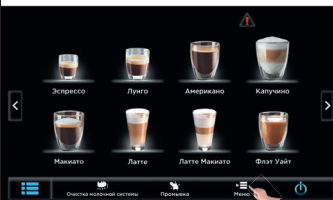

Рис. 30



Рис. 31



Рис. 32

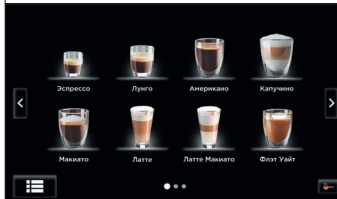

Рис. 33



Рис. 34



Рис. 35



Рис. 36

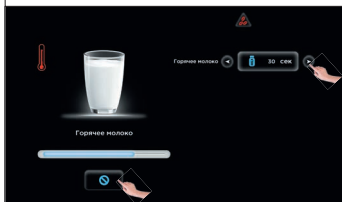

Рис. 37

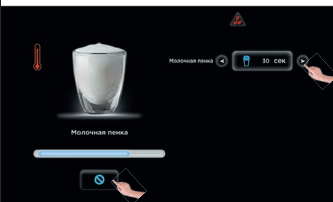

Рис. 38



Рис. 39



Рис. 40



Рис. 41



Рис. 42



Рис. 43



Рис. 44

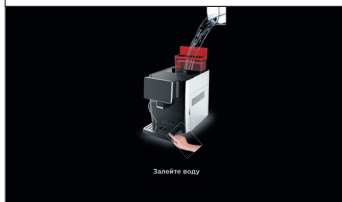

Рис. 45

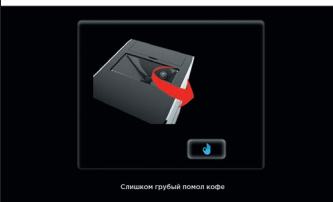

Рис. 46



Рис. 47

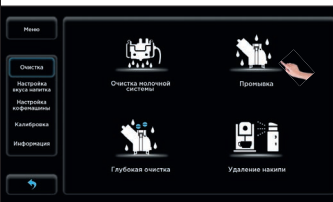

Рис. 48





Рис. 49



Рис. 50

Рис. 51

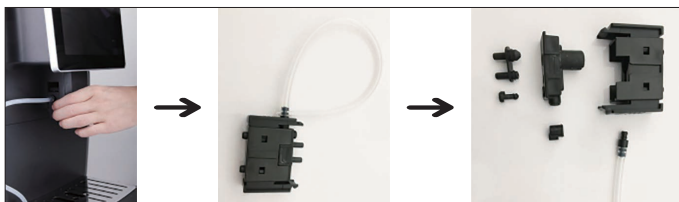

Рис. 52



Рис. 53

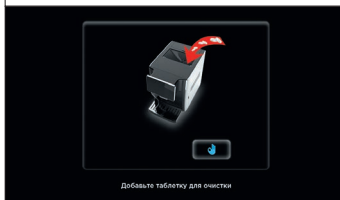

Рис. 54



Рис. 55



КОФЕМАШИНА АВТОМАТИЧЕСКАЯ  
COFFEE MACHINE AUTOMATIC  
RDE-1104

<b>GB</b>	MANUAL INSTRUCTION	12
<b>DE</b>	DIE BETRIEBSANWEISUNG	18
<b>RUS</b>	ИНСТРУКЦИЯ ПО ЭКСПЛУАТАЦИИ	24

## ENGLISH

### AUTOMATIC COFFEE MACHINE RDE-1104

The coffee machine is intended for making coffee: «ESPRESSO», «LUNGO», «DOUBLE ESPRESSO», «CAPPUCCINO», «MACCHIATO», «LATTE», «LATTE MACCHIATO», «FLAT WHITE».

#### DESCRIPTION

1. Water tank
2. Coffee beans container
3. Grinding degree control knob
4. Coffee outlet
5. Control panel
6. Coffee spout (height-adjustable)
7. Removable drip tray
8. Foam outlet
9. Brewing unit
10. Brewing unit door
11. Coffee grounds residue tray
12. Used coffee grounds container
13. Float water level indicator
14. Hot water supply outlet
15. Milk intake pipe
16. Switch I-0
17. Power cord connector socket

#### ATTENTION!

*For additional safety protection of the power circuit, installing a residual current device (RCD) with the tripping sensitivity below 30 mA is recommended. To install the RCD contact an expert.*

#### OPERATION AND SAFETY RECOMMENDATIONS

- Read this user manual thoroughly before using the unit. Keep this manual for the entire usage period.
- Mishandling the unit can cause it to break, harm the user or damage their property.
- Before switching the unit on make sure that the operating voltage of the Coffee Machine corresponds to the mains voltage.
- The power cord is equipped with a «Euro plug»; plug it into an electrical outlet with a safe ground connection.
- To avoid fire, do not use adapters for connecting the Coffee Machine to the mains.
- Use the coffee machine only for its intended purpose.
- Do not use the unit outdoors.
- Never leave or store the coffee machine in rooms with temperatures below 0°C.
- Place the coffee machine on a dry, flat, stable surface and not on the edge of a table.
- Do not place the Coffee Machine on hot surfaces.

- Do not use the Coffee Machine near heat and moisture sources or near open flame.
- Avoid the power cord to hang off a table and keep it away from hot surfaces and sharp edges of furniture.
- Be careful when handling hot water.
- To avoid electric shock, do not immerse the coffee machine, the power cord or the power plug in water or any other liquids.
- Use only the accessories supplied.
- Do not run the coffee machine without water.
- Use only clean cold water, water additionally cleansed through domestic water filters is recommended.
- Before switching the coffee machine on, make sure that all removable parts are correctly installed.
- Never leave the coffee machine running unattended.
- Do not touch the power cord, the power plug and the coffee machine body with wet hands.
- To avoid scalding, do not touch hot surfaces of the coffee machine (coffee dispensing unit, boiler) during coffee preparation and immediately after switching the unit off.
- Let the unit cool down completely before removing accessories or cleaning it.
- Do not remove the coffee spout and the brewing unit during the coffee machine operation.
- Disconnect the coffee machine from the mains before cleaning or if not used.
- When disconnecting the unit from the mains, pull the plug but not the cord.
- For children safety do not leave polyethylene bags used for packaging unattended.

**Attention!** Do not allow children to play with polyethylene bags or packaging film. **Danger of suffocation!**

- This unit is not to be used by children.
- Place the unit out of reach of children during the operation and cooling down.
- Do not allow children to touch the unit body and the power cord during the unit operation.
- The unit is not intended to be used by people with physical, sensory or mental disabilities (including children) or by persons lacking experience or knowledge if they are not under supervision of a person who is responsible for their safety or if they are not instructed by this person on the usage of the unit.
- Children should be supervised to prevent them from using the unit as a toy.
- Do not use the unit if there is any damage in the coffee maker body, power cord or power plug.
- If the power cord is damaged, it should be replaced by the manufacturer, a maintenance service or similar qualified personnel to avoid danger.

- Do not repair the unit by yourself. Do not disassemble the unit by yourself, by any malfunction or after the unit has been dropped, disconnect it from the electrical outlet and contact any authorized (designated) service center at the contact addresses in the warranty card and on the website [www.rondell.ru](http://www.rondell.ru).
- Transport the unit in the original package only.
- Keep the unit in a dry cool place out of reach of children and disabled persons.

*THIS UNIT IS INTENDED FOR HOUSEHOLD USE ONLY. ANY COMMERCIAL USAGE AND USAGE IN PRODUCTION AREAS AND WORK SPACES IS PROHIBITED.*

#### BEFORE THE FIRST USE

**After unit transportation or storage at low temperature keep it for at least three hours at room temperature before switching on.**

- Take the coffee machine out of the packaging and remove the packing materials.
- Check the unit for damages; do not use it in case of any.
- Make sure that the coffee machine operating voltage corresponds to the mains voltage.
- Before using the coffee machine for the first time, wash all removable parts (1, 7, 9, 11, 12, 15) with warm water and neutral detergent and dry them.

#### OPERATION PREPARATION

##### Before the first use

- Check to make sure that the Brewing Unit (9), Used Coffee Grounds Container (12), and Drip Tray (7) are properly installed.
- Fill the water tank (1) with clean water (pic. 5).

##### Adding coffee beans

Add the coffee beans into the coffee machine (pic. 3).

##### Coffee Grinding Adjustment

Coffee Grinding can be adjusted during grinder operation. Open the container lid (2). Turn the grinding degree control knob (3) (pic. 3). Turn the Adjuster Knob (3) counter-clockwise for more fine grind and a stronger taste, or clockwise for less fine grind and a softer taste.

**Notes:** *After adjusting the grinding, the adjustment will persist from the third cup of coffee onwards.*

##### Adding ground coffee

Add ground coffee into the coffee maker (pic. 4).

**Notes:** *The Container (2) is only intended for coffee beans, do not add water, ground coffee, or coffee beans mixed with dense particles to avoid damaging the coffee grinders.*

##### Drip Tray (7)

When the tray is fully filled, the Float Water Level Indicator (13) rises, at which point the Drip Tray needs to be drained.

##### Brewing Unit (9)

Keep the Brewing Unit closed and do not move it during coffee making. If the display shows that the brewing unit (9) is not installed, please, remove it and then insert again as far as it goes until clicking.

##### Used Coffee Grounds Container (12)

When the display shows that the container is full, please, empty the container (12).

##### Water quality

Poor water quality can damage the unit. Please, observe the following security measures:

- Never pour active water into the water tank.
- The carbonate hardness must not exceed 5-6° dKH (German carbonate hardness) or 8.9-10.7° fKH (French carbonate hardness), and the total hardness must always be higher than the carbonate hardness.
- Minimal carbonate hardness shall be 5° dKH or 8,9° fKH. pH shall be 6,5 - 7.

##### Installing the milk pipe

Install the milk pipe (pic. 1).

#### FUNCTIONALITY AND OPERATION

##### Connecting the coffee machine

Insert the power cord into the socket on the rear side of the panel and connect the unit to the mains (pic. 2).

**Note:** *The operation mode buttons on the control panel (5) are sensory, you just need to touch the button to switch the necessary operation mode on.*

##### Switching the coffee machine on

###### Step 1

Press the switch (16) to the position «I» (pic. 6).

###### Step 2

The unit will be switched on and start operation, and the startup screen will appear (pic. 7). The message «Launch» will appear in the right bottom corner. Press and wait until the coffee machine is loaded (pic. 8).

###### Step 3

When the machine is loaded, the menu will appeared on the display (pic. 9 and 10).

## ENGLISH

### Coffee machine settings menu

#### Step 1

Touch the main menu icon and select the settings menu.

Touch the menu (pic. 11). Select the settings (pic. 12).

Press the tab «Cleaning» (pic. 13). Select one of 4 options: Milk supply system cleaning, Washing, Deep cleaning, Descaling. Press «Drink taste settings» - «Settings» (pic. 14).

In «Drink taste settings» menu you can select the type of drink (pic. 14) and its settings (pic. 16).

You can select the tab «Locked» in the «Drink taste settings» (pic. 15). When you activate it, you cannot change the drink settings from the display.

When you select the tab «Coffee maker settings»: Language (pic. 17), «Timer» (pic. 18). In «Timer» function you can select the coffee machine switch off time: 0.5 h, 1 h, 2 h, 3 h... 24 h, «Milk system cleaning time» function (pic. 19), «Descaling settings»

(pic. 20). Display brightness levels (pic. 21) - 3 levels. Process control function (pic. 22).

Sound indication on function «Sound» (pic. 23), «Reset» function (pic. 24).

The tab «Calibration» (pic. 25) – settings for professional use.

The tab «Information» (pic. 26) – cup counter.

### Switching the coffee machine off

#### Step 1

Press the icon in the left bottom corner (pic. 27).

#### Step 2

Press  for 3 seconds (pic. 28). Washing will start (pic. 29).

#### Step 3

After washing the coffee machine press the switch (16) to the position «0».

### MAKING DRINKS

(See the table below for making actual drinks)

Name of coffee	Ground beans weight, g	Ready drink amount, ml	Frothed milk, sec	Temperature, °C	Warm milk, sec
Espresso Cup/two cups	7-12	20-250	-	75-95	-
Default	11	40	-	90	-
Lungo Cup/two cups	7-12	20-250	-	75-95	-
Default	11	80	-	90	-
Cappuccino Cup/two cups	7-12	20-250	5-90 s	75-95	-
Default	11	45	35 s	90	-
<b>Latte Cup/two cups</b>	7-12	20-250	5-90 s	75-95	5-90
<b>Default</b>	<b>11</b>	<b>40</b>	<b>20 s</b>	<b>90</b>	<b>15</b>
Latte macchiato Cup/two cups	7-12	20-250	5-90 s	75-95	5-90
Default	11	45	20 s	90	15
Macchiato Cup/two cups	7-12	20-250	5-90 s	75-95	5-90
Default	11	45	15 s	90	15
Flat white Cup/two cups	7-12	20-250	5-90 s	75-95	5-90

Name of coffee	Ground beans weight, g	Ready drink amount, ml	Frothed milk, sec	Temperature, °C	Warm milk, sec
Default	11	40	15 s	90	20
Frothed milk Cup/two cups	-	-	5-90 s	-	-
Default	-	-	40 s	-	-
Warm milk Cup/two cups	-	-	-	-	5-90
Default	-	-	-	-	40
Americano Cup/two cups	7-12	20-250	-	75-95	-
Default	11	70	-	90	-
Hot water Cup/two cups	-	-	-	-	-
Default	-	-	-	-	-

### Espresso, Lungo, Americano

Select the desired type of drink in the start menu (pic. 31). You can set the drink setting during making ◀▶ (pic. 32) or in the Settings menu given above in the chapter «Drink settings» (pic. 16). Press the selected drink making button. To pause the coffee making, press ⏸.

### Making cappuccino, macchiato, latte, latte macchiato, flat white

Select the desired type of drink in the start menu (pic. 31). You can set the drink setting during making ◀▶ (pic. 33) or in the Settings menu given above in the chapter «Drink settings» (pic. 16). Put the installed milk pipe (15) into the container with milk (pic. 34). Press the selected drink making button. To pause the coffee making, press ⏸.

### Making hot milk/frothed milk

Select the desired type of drink in the start menu (pic. 31). You can set the drink setting during making ◀▶ (pic. 35) or in the Settings menu given above in the chapter «Drink settings» (pic. 16). Put the installed milk pipe (15) into the container with milk (pic. 34). Press the selected drink making button. To pause the coffee making, press ⏸.

### Making hot water

Select the desired type of drink in the start menu (pic. 31). You can set the drink setting during making ◀▶ (pic. 36) or in the Settings menu given above in the chapter «Drink settings»

(pic. 16). Press the selected drink making button. To pause the coffee making, press ⏸.

### Warning meaning

- Pic. 37. – The removable tray (7) is full. Clean it.
- Pic. 38. – The brewing unit (9) is installed improperly. Install it back to its place.
- Pic. 39. – The used coffee grounds container (12) is full. Clean it.
- Pic. 40. – The removable tray (7) is installed improperly. Re-install it.
- Pic. 41. – The door (10) is open. Close it.
- Pic. 42. – Not enough coffee beans. Add and press 🖱.
- Pic. 43. – Not enough water. Fill the tank with water.
- Pic. 44. – Too coarse grinding. Adjust and press 🖱 to confirm.
- Pic. 45. – Not enough water in the water system. Add water and press 🖱 to confirm.

### CLEANING

- Wipe the coffee machine body with a soft, slightly damp cloth and then wipe dry.
- Do not use metal brushes or abrasive cleaning agents to clean the coffee machine.
- Do not immerse the power cord, power plug, or coffee machine body into water or other liquids.
- Wash the removable parts of the coffee machine (1, 7, 9, 11, 12, 15) with warm water and neutral detergent, rinse them and dry.



## ENGLISH

### Washing

Touch the main menu icon and select the settings menu. Touch the menu (pic. 11). Select the settings (pic. 12). Press the tab «Cleaning» (pic. 13). Select the function: Washing (pic. 46).

### WASHING THE MILK SYSTEM

#### Automatic cleaning

Touch the main menu icon and select the settings menu. Touch the menu (pic. 11). Select the settings (pic. 12). Insert the milk pipe (15) into the opening in the removable tray (7). Press the tab «Cleaning» (pic. 13). Select the function: «Washing the milk system» (pic. 47). Select « Clean» or « Cancel» (pic. 48).

#### Cleaning foam from the milk pipe

Clean the pipe (15) (pic. 49).

### CLEANING AND MAINTENANCE OF THE BREWING UNIT



#### Washing the brewing unit

Wash the brewing unit as described in the chapter «Washing».

#### Deep cleaning

Performed after 500 cups.



#### Step 1

Touch the main menu icon and select the settings menu. Touch the menu (pic. 11). Select the settings (pic. 12). Press the tab «Cleaning» (pic. 13). Select the function: Deep cleaning (pic. 51). Select « Clean» or « Cancel» (pic. 51).

#### Step 2

Cleaning the brewing unit with a tablet.  
Add the tablet into the coffee beans container (2) (pic. 52).

#### DESCALING (DECALCINATION)

Touch the main menu icon and select the settings menu. Touch the menu (pic. 11). Select the settings (pic. 12). Press the tab «Cleaning» (pic. 13). Select the function: Descaling (pic. 53). Confirm the action , cancel - . Start cleaning - .

#### Cleaning the brewing unit

Perform cleaning of the brewing unit (9) no less than once every two weeks.

**Attention!** Do not remove the brewing unit when the coffee machine is on.

Unplug the coffee machine from the mains. Open the side door (10) and remove the used coffee grounds container (12)

(pic. 54). Purge the container off the used coffee grounds and its residue. Wash it and dry.

Gently pull the Brewing Unit (9) handle, while holding down the plastic bump. Remove the brewing unit (pic. 55).

Do not use abrasives that can damage the brewing unit (9) to clean it.

Immerse the brewing unit in water for 5 minutes and then rinse under running water.

Remove coffee residues from the brewing unit compartment with a brush.

#### Drip tray and grid (7)

Remove the grate from the tray (7), remove the tray and drain it off the water, wash the tray and install it back into its place, install the grate over the tray (7).

#### Water tank (1)

Perform a regular cleaning of the water tank (1) (approximately 2 times per month) using a moist tissue and soft detergent.

#### STORAGE

- Before taking the unit away for storage, unplug and let it cool down completely.
- Clean the unit according to the «Cleaning» section.
- Do not leave or store the coffee machine in rooms with temperatures below 0°C.
- Keep the unit in a dry cool place away from children and people with disabilities.

#### DELIVERY SET

Coffee Machine – 1 pc.  
Coffee dust cleaning brush – 1 pc.  
Power Cable – 1 pc.  
Instruction manual – 1 pc.  
Measuring spoon – 1 pc.  
Warranty certificate – 1 pc.

#### TECHNICAL SPECIFICATIONS

Power supply: 220-240 V ~ 50-60 Hz  
Rated input power: 1150-1350 W  
Water tank capacity: 1,8 L

*The manufacturer preserves the right to change design, structure and specifications not affecting general principles of the unit operation without a preliminary notification due to which insignificant differences between the manual and product may be observed. If the user reveals such differences, please report them via e-mail [info@rondell.ru](mailto:info@rondell.ru) for receipt of an updated manual.*



**RECYCLING**



For environment protection do not throw out the unit and the batteries (if included), do not discard the unit and the batteries with usual household waste after the service life expiration; apply to specialized centers for further recycling.

The waste generated during the disposal of the unit is subject to mandatory collection and consequent disposal in the prescribed manner.

For further information about recycling of this product apply to a local municipal administration, a disposal service or to the shop where you purchased this product.

**Unit operating life is 3 years**

**Guarantee**

Details regarding guarantee conditions can be obtained from the dealer from whom the appliance was purchased. The bill of sale or receipt must be produced when making any claim under the terms of this guarantee.



*This product conforms to the EMC Directive 2014/30/EU and to the Low Voltage Directive 2014/35/EU.*

## DEUTSCH

### AUTOMATISCHE KAFFEEMASCHINE RDE-1104

Die Kaffeemaschine dient zur Zubereitung von Kaffee: «ESPRESSO», «LUNGO», «DOPPELTER ESPRESSO», «CAPPUCCINO», «MACCHIATO», «LATTE», «LATTE MACCHIATO» und «FLAT WHITE».

### BESCHREIBUNG

1. Wasserbehälter
2. Bohnenbehälter
3. Mahlgradregler
4. Kaffeeauslauf
5. Bedienungsplatte
6. Kaffeeauslaufeinheit (höhenverstellbar)
7. Abnehmbare Tropfschale
8. Schaumauslauf
9. Brüheinheit
10. Brüheinheitstür
11. Auffangschale für Mahlkaffeereste
12. Kaffeesatzbehälter
13. Schwimmerwasserstandsanzeiger
14. Heißwasserauslauf
15. Milchschlauch
16. I-O-Schalter
17. Netzsteckerbuchse

### ACHTUNG!

Als zusätzlicher Schutz ist es zweckmäßig, einen FI-Schalter mit Nennstrom maximal bis 30 mA im Stromversorgungskreis aufzustellen. Wenden Sie sich dafür an einen Spezialisten.

### GEBRAUCHS- UND SICHERHEITSHINWEISE

- Lesen Sie die Betriebsanleitung sorgfältig durch, bevor Sie das Gerät verwenden. Bewahren Sie diese Betriebsanleitung während der ganzen Gerätebetriebszeit.
- Nicht ordnungsgemäße Gerätenutzung kann zu seiner Störung führen und einen gesundheitlichen oder materiellen Schaden beim Nutzer hervorrufen.
- Vergewissern Sie sich vor dem ersten Einschalten, dass die Betriebsspannung der Kaffeemaschine mit der Netzspannung übereinstimmt.
- Das Netzkabel ist mit einem „Eurostecker“ ausgestattet; stecken Sie diesen in die Steckdose mit sicherer Erdung ein.
- Verwenden Sie keine Adapterstecker beim Anschließen der Kaffeemaschine ans Stromnetz, um Brandgefahr zu vermeiden.
- Benutzen Sie die Kaffeemaschine nur bestimmungsgemäß.
- Verwenden Sie das Gerät nicht im Freien.
- Lassen oder lagern Sie die Kaffeemaschine in keinen Räumen mit Temperaturen unter 0°C.
- Stellen Sie die Kaffeemaschine auf einer trockenen, ebenen und standfesten Oberfläche und keinem Tischrand auf.

- Stellen Sie die Kaffeemaschine auf keine heißen Oberflächen auf.
  - Verwenden Sie die Kaffeemaschine in keiner Nähe von Wärme- und Feuchtigkeitsquellen oder offenem Feuer.
  - Achten Sie darauf, dass das Netzkabel vom Tisch nicht herabhängt und keine heißen Oberflächen und scharfen Möbelkanten berührt.
  - Seien Sie vorsichtig, wenn Sie Heißwasser handhaben.
  - Um einen Stromschlag zu vermeiden, tauchen Sie die Kaffeemaschine, das Netzkabel oder den Netzstecker in Wasser oder jegliche andere Flüssigkeiten nicht ein.
  - Verwenden Sie nur das mitgelieferte Zubehör.
  - Schalten Sie die Kaffeemaschine ohne Wasser nicht ein.
  - Verwenden Sie nur sauberes Kaltwasser, es ist empfohlen, das mit Haushaltswasserfiltern zusätzlich gereinigte Wasser zu verwenden.
  - Vergewissern Sie sich vor dem Einschalten der Kaffeemaschine, dass alle abnehmbaren Teile korrekt aufgestellt sind.
  - Lassen Sie die Kaffeemaschine niemals unbeaufsichtigt laufen.
  - Berühren Sie das Netzkabel, den Netzstecker und das Kaffeemaschinengehäuse mit nassen Händen nicht.
  - Während der Kaffeezubereitung und unmittelbar nach dem Geräteausschalten berühren Sie keine heißen Oberflächen der Kaffeemaschine (Kaffeeauslaufeinheit, Boiler), um Verbrühungen zu vermeiden.
  - Lassen Sie das Gerät vollständig abkühlen, bevor Sie das Zubehör entfernen oder das Gerät reinigen.
  - Entfernen Sie die Kaffeeauslaufeinheit und die Brüheinheit während des Kaffeemaschinenbetriebs nicht.
  - Trennen Sie die Kaffeemaschine vor der Reinigung oder bei Nichtbenutzung vom Stromnetz ab.
  - Wenn Sie das Gerät vom Stromnetz abtrennen, ziehen Sie das Netzkabel nicht, sondern halten Sie den Netzstecker.
  - Aus Kindersicherheitsgründen lassen Sie Plastiktüten, die als Verpackung verwendet werden, nie ohne Aufsicht.
- Achtung! Lassen Sie Kinder mit Plastiktüten oder Verpackungsfolien nicht spielen. Erstickungsgefahr!**
- Dieses Gerät soll von Kindern nicht verwendet werden.
  - Während des Betriebs und des Abkühlens stellen Sie das Gerät an einen für Kinder unzugänglichen Ort auf.
  - Lassen Sie Kinder das Gerät und das Netzkabel während des Betriebs des Geräts nicht berühren.
  - Das Gerät ist nicht zur Verwendung durch Personen (einschließlich Kinder) mit eingeschränkten körperlichen, sensorischen oder geistigen Fähigkeiten oder mangelnder Lebenserfahrung oder Wissen vorgesehen, wenn sie sich unter Aufsicht keiner für ihre Sicherheit verantwortlichen Person befinden oder keine entsprechenden Gerätenutzungsanweisungen bekommen haben.
  - Kinder sollen beaufsichtigt werden, um sicherzustellen, dass sie mit dem Gerät nicht spielen.

- Verwenden Sie das Gerät nicht, wenn das Kaffeemaschinengehäuse, das Netzkabel oder der Netzstecker beschädigt sind.
- Wenn das Netzkabel beschädigt ist, soll es vom Hersteller, vom Kundendienst oder von ähnlich qualifiziertem Personal ersetzt werden, um Gefahren zu vermeiden.
- Es ist nicht gestattet, das Gerät selbständig zu reparieren. Nehmen Sie das Gerät selbständig nicht auseinander, bei Fehlfunktionen oder im Sturzfall trennen Sie das Gerät vom Stromnetz ab und wenden Sie sich an einen autorisierten (bevollmächtigten) Kundendienst an die auf dem Garantieschein und der Website [www.rondell.ru](http://www.rondell.ru) angegebenen Kontaktadressen.
- Transportieren Sie das Gerät nur in der Fabrikverpackung.
- Bewahren Sie das Gerät an einem trockenen, kühlen und für Kinder und behinderte Personen unzugänglichen Ort auf.

*DIESES GERÄT IST NUR FÜR DEN HAUSHALTSGEBRAUCH BESTIMMT. KOMMERZIELLE NUTZUNG UND VERWENDUNG DES GERÄTS IN BETRIEBSBEREICHEN UND ARBEITSRÄUMEN IST VERBOTEN.*

#### VOR DER ERSTEN NUTZUNG

*Falls das Gerät bei niedrigen Temperaturen transportiert oder aufbewahrt wurde, lassen Sie es bei der Raumlufttemperatur nicht weniger als drei Stunden bleiben.*

- Nehmen Sie die Kaffeemaschine aus der Verpackung heraus und entfernen Sie das Verpackungsmaterial.
- Prüfen Sie die Unversehrtheit des Geräts, wenn das Gerät beschädigt ist, benutzen Sie es nicht.
- Vergewissern Sie sich, dass die Betriebsspannung der Kaffeemaschine mit der Netzspannung übereinstimmt.
- Vor dem ersten Gebrauch der Kaffeemaschine spülen Sie alle abnehmbaren Teile (1, 7, 9, 11, 12, 15) mit Warmwasser und einem neutralen Reinigungsmittel und trocknen Sie sie ab.

#### VORBEREITUNG ZUM BETRIEB

##### Vor dem ersten Gebrauch lesen

- Prüfen und vergewissern Sie sich, dass die Brüheinheit (9), der Kaffeesatzbehälter (12) und die Tropfschale (7) korrekt aufgestellt sind.
- Füllen Sie den Behälter (1) mit sauberem Wasser (Abb. 5).

##### Einlegen der Kaffeebohnen

Legen Sie die Bohnen in die Kaffeemaschine ein (Abb. 3).

##### Kaffeemahlgradregelung

Der Kaffeemahlgrad wird bei laufender Kaffeemühle eingestellt. Öffnen Sie den Deckel des Behälters (2). Drehen Sie den Mahlgradregler (3) (Abb. 3). Wenn Sie den Regler (3) entgegen

dem Uhrzeigersinn drehen, ist der Mahlgrad feiner und der Kaffeegeschmack stärker, wenn Sie ihn im Uhrzeigersinn drehen, ist der Mahlgrad gröber und der Kaffeegeschmack schwächer.

**Anmerkungen:** Nach der Mahlgradregelung wird der eingestellte Grad ab der dritten Tasse Kaffee festgehalten.

##### Einlegen des Mahlkaffees

Legen Sie den Mahlkaffee in die Kaffeemaschine ein (Abb. 4).

**Anmerkungen:** Fügen Sie dem Behälter (2) nur Kaffeebohnen und bitte kein Wasser, keinen gemahlene Kaffee oder keine mit festen Partikeln vermischten Kaffeebohnen hinzu, da sonst die Mahlsteine der Kaffeemühle beschädigt werden.

##### Tropfschale (7)

Wenn der Füllstand abgelassener Flüssigkeit bis zur Obergrenze ansteigt, erscheint der Schwimmerwasserstandsanzeiger (13), danach muss die Tropfschale entleert werden.

##### Brüheinheit (9)

Bitte öffnen Sie die Tür nicht und bewegen Sie die Brüheinheit nicht, wenn Sie Kaffee kochen. Wenn das Fehlzeichen der Brüheinheit (9) auf dem Bildschirm angezeigt wird, entfernen und setzen Sie sie bitte erneut, bis sie stoppt und klickt, ein.

##### Kaffeesatzbehälter (12)

Wenn das Behälter-Füllzeichen auf dem Bildschirm angezeigt wird, leeren Sie bitte den Behälter (12).

##### Wasserqualität

Eine schlechte Wasserqualität kann das Gerät beschädigen. Bitte beachten Sie die folgenden Sicherheitsvorschriften:

- Gießen Sie kein aggressives Wasser in den Wasserbehälter ein.
- Die Karbonathärte soll 5-6° dKH (deutsche Karbonathärte) oder 8,9-10,7° fKH (französische Karbonathärte) nicht überschreiten, und die Gesamthärte soll immer höher als die Karbonathärte sein.
- Die minimale Karbonathärte beträgt 5° dKH oder 8,9° fKH. Der pH-Wert soll zwischen 6,5 und 7 liegen.

##### Einstellen des Milchschauchs

Den Milchschauch einstellen (Abb. 1).

#### BETRIEB UND FUNKTIONALITÄT

##### Anschließen der Kaffeemaschine

Stecken Sie das Netzkabel in die Steckbuche auf der Plattenrückseite ein und schließen Sie das Gerät ans Stromnetz an (Abb. 2).

**Anmerkung:** Die Betriebstasten auf der Bedienungsplatte (5) sind berührungsempfindlich, um den gewünschten Betrieb zu aktivieren, berühren Sie einfach die Taste.

## DEUTSCH

### Einschalten der Kaffeemaschine

#### Schritt 1

Drücken Sie den Schalter (16) auf «I» (Abb. 6).

#### Schritt 2

Das Gerät schaltet sich ein und beginnt zu laufen, auf dem Bildschirm wird ein Startbild angezeigt (Abb. 7). In der unteren rechten Ecke wird «Start» angezeigt. Drücken und warten Sie, bis die Kaffeemaschine hochgefahren ist (Abb. 8).

#### Schritt 3

Die Kaffeemaschine ist hochgefahren, und der Bildschirm zeigt das Menü an (Abb. 9 und 10).

### Kaffeemaschine-Einstellungsmenü

#### Schritt 1

Tippen Sie aufs Hauptmenüsymbol und wählen Sie das Einstellungsmenü.

Tippen Sie aufs Menü (Abb. 11). Wählen Sie die Einstellungen (Abb. 12).

Drücken Sie die «Reinigung»-Registerkarte (Abb. 13). Wählen Sie aus 4 Funktionen: Reinigung des Milchsystems, Spülen, Tiefenreinigung, Entkalkung.

Drücken Sie die «Getränkgeschmackseinstellung» – «Einstellungen» (Abb. 14).

In den «Getränkgeschmackseinstellungen» können Sie das Getränk selbst (Abb. 14) und die Getränkeinstellungen (Abb. 16) wählen.

In den «Getränkgeschmackseinstellungen» können Sie die «Sperren»-Registerkarte wählen (Abb. 15). Bei ihrer Aktivierung können die Getränkeinstellungen am Bildschirm nicht geändert werden.

Bei der Wahl der «Kaffeemaschineneinstellungen»-Registerkarte: Sprachen (Abb. 17), «Timer» (Abb. 18). Mit der «Timer»-Funktion können Sie die Kaffeemaschine-Ausschaltzeit wählen: 0,5 Std., 1 Std., 2 Std., 3 Std...24 Std., «Milchsystemreinigungszeit»-Funktion (Abb. 19), «Entkalkungseinstellung» (Abb. 20), Bildschirmbeleuchtungsstärken (Abb. 21) – 3 Stufen, Vorgangssteuerfunktion (Abb. 22).

Die «Ton»-Tonanzeige-Einschaltfunktion (Abb. 23), die «Einstellungsrücksetzen»-Funktion (Abb. 24).

Die «Kalibrierung»-Registerkarte (Abb. 25) – Profigebrauch-Einstellungen.

Die «Information»-Registerkarte (Abb. 26) – Becherzähler.

### Ausschalten der Kaffeemaschine

#### Schritt 1

Drücken Sie das Symbol in der unteren linken Ecke (Abb. 27).

#### Schritt 2

Drücken Sie  3 Sekunden lang (Abb. 28). Der Spülvorgang beginnt (Abb. 29).

#### Schritt 3

Nach dem Spülen der Kaffeemaschine drücken Sie den Schalter (16) auf «O».

### GETRÄNKEZUBEREITUNG

(Unten finden Sie eine Getränkezubereitungstabelle).

Kaffeebezeichnung	Mahlbohngewicht, g	Volumen des fertigen Kaffees, ml	Milchschaum, Sek.	Temperatur, °C	Warme Milch, Sek.
Espresso Portion/Doppelportion	7-12	20-250	-	75-95	-
Standardeinstellung	11	40	-	90	-
Lungo Portion/Doppelportion	7-12	20-250	-	75-95	-
Standardeinstellung	11	80	-	90	-
Cappuccino Portion/Doppelportion	7-12	20-250	5-90	75-95	-
Standardeinstellung	11	45	35	90	-
Latte Portion/Doppelportion	7-12	20-250	5-90	75-95	5-90
Standardeinstellung	11	40	20	90	15

Kaffeebezeichnung	Mahlbohngewicht, g	Volumen des fertigen Kaffees, ml	Milchschaum, Sek.	Temperatur, °C	Warme Milch, Sek.
Latte Macchiato Portion/Doppelportion	7-12	20-250	5-90	75-95	5-90
Standardeinstellung	11	45	20	90	15
Macchiato Portion/Doppelportion	7-12	20-250	5-90	75-95	5-90
Standardeinstellung	11	45	15	90	15
Flat White Portion/Doppelportion	7-12	20-250	5-90	75-95	5-90
Standardeinstellung	11	40	15	90	20
Milchschaum Portion/Doppelportion	-	-	5-90	-	-
Standardeinstellung	-	-	40	-	-
Warme Milch Portion/Doppelportion	-	-	-	-	5-90
Standardeinstellung	-	-	-	-	40
Americano Portion/Doppelportion	7-12	20-250	-	75-95	-
Standardeinstellung	11	70	-	90	-
Heißwasser Portion/Doppelportion	-	-	-	-	-
Standardeinstellung	-	-	-	-	-

### Espresso, Lungo, Americano

Wählen Sie die gewünschte Getränkeart im Startmenü (Abb. 31). Sie können das Getränk während der Zubereitung ◀▶ (Abb. 32) oder im Einstellungsmenü laut «GetränkeEinstellung» oben (Abb. 16) einstellen. Drücken Sie die Taste fürs gewählte Getränk. Drücken Sie , um den Zubereitungsprozess zu unterbrechen.

### Zubereitung von Cappuccino, Macchiato, Latte, Latte Macchiato und Flat White

Wählen Sie die gewünschte Getränkeart im Startmenü (Abb. 31). Sie können das Getränk während der Zubereitung ◀▶ (Abb. 33) oder im Einstellungsmenü laut «GetränkeEinstellung» oben (Abb. 16) einstellen. Setzen Sie den eingestellten Milchschaum (15) in einen Behälter mit Milch ein (Abb. 34). Drücken Sie die Taste fürs gewählte Getränk. Drücken Sie , um den Zubereitungsprozess zu unterbrechen.

### Heißmilch-/Milchschaumzubereitung



Wählen Sie die gewünschte Getränkeart im Startmenü (Abb. 31). Sie können das Getränk während der Zubereitung ◀▶ (Abb. 35) oder im Einstellungsmenü laut «GetränkeEinstellung» oben (Abb. 16) einstellen. Setzen Sie den eingestellten Milchschaum (15) in einen Behälter mit Milch ein (Abb. 34). Drücken Sie die Taste fürs gewählte Getränk. Drücken Sie , um den Zubereitungsprozess zu unterbrechen.

### Heißwasserzubereitung

Wählen Sie die gewünschte Getränkeart im Startmenü (Abb. 31). Sie können das Getränk während der Zubereitung ◀▶ (Abb. 36) oder im Einstellungsmenü laut «GetränkeEinstellung» oben (Abb. 16) einstellen. Drücken Sie die Taste fürs gewählte Getränk. Drücken Sie , um den Zubereitungsprozess zu unterbrechen.

## DEUTSCH

### Warnzeichenbedeutung

- Abb. 37. – Die abnehmbare Tropfschale (7) ist überfüllt. Leeren.  
Abb. 38. – Die Brühheinheit (9) ist falsch aufgestellt. Richtig aufstellen.  
Abb. 39. – Der Kaffeesatzbehälter (12) ist überfüllt. Leeren.  
Abb. 40. – Die abnehmbare Tropfschale (7) ist falsch aufgestellt. Richtig aufstellen.  
Abb. 41. – Die Tür (10) ist offen. Schließen.  
Abb. 42. – Mangel an Kaffeebohnen. Kaffeebohnen hinzufügen und  drücken.  
Abb. 43. – Wassermangel. Wasser eingießen.  
Abb. 44. – Kaffee ist zu grob gemahlen. Regeln und  zur Bestätigung drücken.  
Abb. 45. – Wassermangel im Wassersystem. Wasser hinzufügen und  zur Bestätigung drücken.

### REINIGUNG



- Wischen Sie das Kaffeemaschinengehäuse mit einem weichen, leicht angefeuchteten Tuch, danach trocknen Sie es ab.
- Verwenden Sie zum Reinigen der Kaffeemaschine keine Metallbürsten oder Scheuermittel.
- Es ist nicht gestattet, das Netzkabel, den Netzstecker und das Kaffeemaschinengehäuse in Wasser oder jegliche andere Flüssigkeiten einzutauchen.
- Waschen Sie die abnehmbaren Teile der Kaffeemaschine (1, 7, 9, 11, 12, 15) mit Warmwasser und einem neutralen Reinigungsmittel, spülen und trocknen Sie sie ab.

### Spülen

Tippen Sie aufs Hauptmenüsymbol und wählen Sie das Einstellungs-menü.  
Tippen Sie aufs Menü (Abb. 11). Wählen Sie die Einstellungen (Abb. 12).  
Drücken Sie die «Reinigung»-Registerkarte (Abb. 13). Wählen Sie die Funktion: Spülen (Abb. 46).

### REINIGUNG DES MILCHSYSTEMS

#### Automatische Reinigung

Tippen Sie aufs Hauptmenüsymbol und wählen Sie das Einstellungs-menü.  
Tippen Sie aufs Menü (Abb. 11). Wählen Sie die Einstellungen (Abb. 12).  
Setzen Sie den Milchschlauch (15) in die Öffnung der abnehmbaren Tropfschale (7) ein.  
Drücken Sie die «Reinigung»-Registerkarte (Abb. 13). Wählen Sie die Funktion: «Reinigung des Milchsystems» (Abb. 47). Wählen Sie  «Reinigung» oder  «Abbrechen» (Abb. 48).

#### Reinigen des Milchschlauchs von Schaum

Reinigen Sie den Schlauch (15) (Abb. 49).

### REINIGUNG UND WARTUNG DER BRÜHEINHEIT



#### Spülen der Brühheinheit

Spülen Sie die Brühheinheit laut dem Abschnitt «Spülen».

#### Tiefenreinigung

Wird nach 500 Tassen durchgeführt.



#### Schritt 1

Tippen Sie aufs Hauptmenüsymbol und wählen Sie das Einstellungs-menü. Tippen Sie aufs Menü (Abb. 11). Wählen Sie die Einstellungen (Abb. 12).  
Drücken Sie die «Reinigung»-Registerkarte (Abb. 13). Wählen Sie die Funktion: Tiefenreinigung (Abb. 51). Wählen Sie  «Reinigung» oder  «Abbrechen» (Abb. 51).

#### Schritt 2

Reinigung der Brühheinheit mit einer Tablette.  
Legen Sie die Tablette in den Bohnenbehälter (2) ein (Abb. 52).

#### ENTKALKUNG

Tippen Sie aufs Hauptmenüsymbol und wählen Sie das Einstellungs-menü. Tippen Sie aufs Menü (Abb. 11). Wählen Sie die Einstellungen (Abb. 12).  
Drücken Sie die «Reinigung»-Registerkarte (Abb. 13). Wählen Sie die Funktion: Entkalkung (Abb. 53).  
Bestätigen –  Abbrechen –  . Reinigungsstart – .

#### Reinigung der Brühheinheit

Die Brühheinheit (9) soll mindestens alle zwei Wochen gereinigt werden.

**Achtung!** Entfernen Sie die Brühheinheit nicht, wenn die Kaffeemaschine eingeschaltet ist.

Trennen Sie die Kaffeemaschine vom Stromnetz ab. Öffnen Sie die Seitentür (10) und entfernen Sie den Kaffeesatzbehälter (12) (Abb. 54). Reinigen Sie den Behälter von Satz und seinen Rückständen. Spülen und trocknen Sie ihn ab.

Ziehen Sie vorsichtig am Griff der Brühheinheit (9), indem Sie den Plastikvorsprung festhalten. Entfernen Sie die Brühheinheit (Abb. 55).

Reinigen Sie die Brühheinheit (9) ohne Waschmittel, die sie beschä-digen können.

Tauchen Sie die Brühheinheit 5 Minuten lang in Wasser ein und spülen Sie sie dann unter fließendem Wasser ab.

Entfernen Sie Kaffeereste aus dem Brühheinheitsfach mit einer Bürste.

#### Tropfschale und Gitter (7)

Entfernen Sie das Gitter von der Tropfschale (7) und gießen Sie Wasser daraus ab, waschen Sie die Tropfschale ab und stellen Sie sie zurück auf, stellen Sie das Gitter auf die Tropfschale (7) auf.

### Wasserbehälter (1)

Der Wasserbehälter (1) soll regelmäßig (etwa zweimal pro Monat) mit einem feuchten Tuch und einem milden Reinigungsmittel gereinigt werden.

### AUFBEWAHRUNG

- Bevor Sie das Gerät zur Aufbewahrung wegnehmen, trennen Sie es vom Stromnetz ab und lassen Sie es vollständig abkühlen.
- Reinigen Sie das Gerät laut dem Abschnitt «Reinigung».
- Lassen oder lagern Sie die Kaffeemaschine in keinen Räumen mit Temperaturen unter 0°C.
- Bewahren Sie das Gerät an einem trockenen, kühlen und für Kinder und behinderte Personen unzugänglichen Ort auf.

### LIEFERUMFANG

Kaffeemaschine – 1 Stk.  
 Kaffeestaubbürste – 1 Stk.  
 Netzkabel – 1 Stk.  
 Betriebsanleitung – 1 Stk.  
 Messlöffel – 1 Stk.  
 Garantieschein – 1 Stk.

### TECHNISCHE EIGENSCHAFTEN

Stromversorgung: 220-240 V ~ 50-60 Hz  
 Nennleistungsaufnahme: 1150-1350 W  
 Fassungsvermögen des Wasserbehälters: 1,8 L

### ENTSORGUNG



Zwecks Umweltschutz nach Beendigung der Nutzungsdauer des Gerätes und der Batterien (falls mitgeliefert), werfen Sie diese zusammen mit gewöhnlichen Haushaltsabfällen nicht weg, geben Sie das Gerät und die Batterien in die Spezialpunkte für weitere Entsorgung über.

Die bei der Entsorgung der Erzeugnisse entstehenden Abfälle sind unbedingt zu sammeln und weiter ordnungsmäßig zu entsorgen. Mehrere Information zur Entsorgung dieses Produkts erhalten Sie bei Ihrer lokalen Stadtverwaltung, einem Abfallentsorgungsdienst oder beim Geschäft, wo Sie dieses Produkt gekauft haben.

*Der Hersteller behält sich das Recht vor, Design, Konstruktion und die das gemeine Gerätebetriebsprinzip nicht beeinflussende technische Eigenschaften ohne Vorbenachrichtigung zu verändern, deswegen kann sich die Betriebsanleitung vom Gerät gering unterscheiden. Bei Feststellung solcher Unterschiede bitte teilen davon per E-Mail [info@roundell.ru](mailto:info@roundell.ru) für eine aktualisierte Betriebsanleitung mit.*

**Gerätenutzungsdauer beträgt 3 Jahre**



Dieses Produkt entspricht der EMV-Richtlinie 2014/30/EU und der Niederspannungsrichtlinie 2014/35/EU.

## РУССКИЙ

### КОФЕМАШИНА АВТОМАТИЧЕСКАЯ RDE-1104

Кофемашина предназначена для приготовления кофе: «ЭСПРЕССО», «ЛУНГО», «ДВОЙНОЙ ЭСПРЕССО», «КАПУЧИНО», «МАКИАТО», «ЛАТТЕ», «ЛАТТЕ МАКИАТО», «ФЛЭТ УАЙТ».

#### ОПИСАНИЕ

1. Емкость для воды
2. Контейнер для зерен
3. Регулятор степени помола
4. Выпускное отверстие подачи кофе
5. Панель управления
6. Блок подачи кофе (регулируется по высоте)
7. Съемный поддон для сбора капель
8. Выпускное отверстие подачи пены
9. Заварочный блок
10. Дверца заварочного блока
11. Поддон для остатков молотого кофе
12. Контейнер для кофейной гущи
13. Поплавковый индикатор уровня воды
14. Выпускное отверстие подачи горячей воды
15. Трубка подачи молока
16. Переключатель I-0
17. Гнездо для подключения сетевого шнура

#### ВНИМАНИЕ!

*Для дополнительной защиты в цепи питания целесообразно установить устройство защитного отключения (УЗО) с номинальным током срабатывания, не превышающим 30 мА. Для установки УЗО обратитесь к специалисту.*

#### РЕКОМЕНДАЦИИ ПО ЭКСПЛУАТАЦИИ И МЕРАМ БЕЗОПАСНОСТИ

- Перед использованием устройства внимательно ознакомьтесь с руководством по эксплуатации. Сохраняйте данное руководство в течение всего срока эксплуатации.
- Неправильное обращение с устройством может привести к его поломке, причинению вреда пользователю или его имуществу.
- Перед первым включением убедитесь в том, что рабочее напряжение кофемашины соответствует напряжению в электрической сети.
- Сетевой шнур снабжён «евровилкой»; включайте её в электрическую розетку, имеющую надёжный контакт заземления.
- Во избежание риска возникновения пожара не используйте переходники при подключении кофемашины к электрической розетке.

- Используйте кофемашину только по её прямому назначению.
  - Не используйте устройство вне помещений.
  - Никогда не оставляйте и не храните кофемашину в помещениях с температурой ниже 0°C.
  - Устанавливайте кофемашину на сухой ровной устойчивой поверхности, не ставьте устройство на край стола.
  - Не ставьте кофемашину на горячие поверхности.
  - Не используйте кофемашину в непосредственной близости от источников тепла, влаги или открытого пламени.
  - Не допускайте, чтобы сетевой шнур свешивался со стола, а также следите, чтобы он не касался горячих поверхностей и острых кромок мебели.
  - Соблюдайте осторожность во время работы с горячей водой.
  - Во избежание удара электрическим током не погружайте кофемашину, сетевой шнур или вилку сетевого шнура в воду или в любые другие жидкости.
  - Используйте только принадлежности, входящие в комплект поставки.
  - Не включайте кофемашину без воды.
  - Используйте только чистую холодную воду, рекомендуется использовать воду, прошедшую дополнительную очистку бытовыми фильтрами для воды.
  - Перед включением кофемашины убедитесь, что все съемные детали установлены правильно.
  - Никогда не оставляйте работающую кофемашину без присмотра.
  - Не дотрагивайтесь до сетевого шнура, вилки сетевого шнура, корпуса кофемашины мокрыми руками.
  - Во избежание ожога не дотрагивайтесь до горячих поверхностей кофемашины (блок подачи кофе, бойлер) в процессе приготовления кофе и сразу после выключения устройства.
  - Дайте устройству полностью остыть перед снятием принадлежностей или чисткой.
  - Запрещается снимать блок подачи кофе, заварочный блок во время работы кофемашины.
  - Отключайте кофемашину от электрической сети перед чисткой или в случае, если вы устройством не пользуетесь.
  - Отключая устройство от электрической сети, не тяните за сетевой шнур, а держитесь за вилку сетевого шнура.
  - Из соображений безопасности детей не оставляйте полиэтиленовые пакеты, используемые в качестве упаковки, без присмотра.
- Внимание!** Не разрешайте детям играть с полиэтиленовыми пакетами или упаковочной плёнкой. **Опасность удушья!**
- Данное устройство не предназначено для использования детьми.



- Во время работы и остывания размещайте устройство в местах, недоступных для детей.
- Не разрешайте детям прикасаться к устройству и к сетевому шнуру во время работы устройства.
- Прибор не предназначен для использования лицами (включая детей) с пониженными физическими, сенсорными или умственными способностями или при отсутствии у них жизненного опыта или знаний, если они не находятся под присмотром или не проинструктированы об использовании прибора лицом, ответственным за их безопасность.
- Дети должны находиться под присмотром для недопущения игр с прибором.
- Запрещается пользоваться устройством при наличии каких-либо повреждений корпуса кофеварки, шнура питания или вилки сетевого шнура питания.
- При повреждении шнура питания его замену во избежание опасности должны производить изготовитель, сервисная служба или подобный квалифицированный персонал.
- Запрещается самостоятельно ремонтировать прибор. Не разбирайте прибор самостоятельно, при возникновении любых неисправностей, а также после падения устройства выключите прибор из электрической розетки и обратитесь в любой авторизованный (уполномоченный) сервисный центр по контактным адресам, указанным в гарантийном талоне и на сайте [www.rondell.ru](http://www.rondell.ru).
- Перевозите устройство только в заводской упаковке.
- Храните устройство в сухом прохладном месте, недоступном для детей и людей с ограниченными возможностями.

*ДАННЫЙ ПРИБОР ПРЕДНАЗНАЧЕН ДЛЯ ИСПОЛЬЗОВАНИЯ ТОЛЬКО В БЫТОВЫХ УСЛОВИЯХ. ЗАПРЕЩАЕТСЯ КОММЕРЧЕСКОЕ ИСПОЛЬЗОВАНИЕ И ИСПОЛЬЗОВАНИЕ ПРИБОРА В ПРОИЗВОДСТВЕННЫХ ЗОНАХ И РАБОЧИХ ПОМЕЩЕНИЯХ.*

#### ПЕРЕД ПЕРВЫМ ИСПОЛЬЗОВАНИЕМ

*После транспортировки или хранения устройства при пониженной температуре необходимо выдержать его при комнатной температуре не менее трёх часов.*

- Извлеките кофемашину из упаковки и удалите упаковочные материалы.
- Проверьте целостность устройства, при наличии повреждений не пользуйтесь устройством.
- Убедитесь в том, что рабочее напряжение кофемашины соответствует напряжению в электрической сети.
- Перед первым использованием кофемашины промойте все ее съемные части (1, 7, 9, 11, 12, 15) теплой водой с нейтральным моющим средством и просушите.

#### ПОДГОТОВКА К РАБОТЕ

##### Прочтите перед первым использованием

- Проверьте и убедитесь, что заварочный блок (9), контейнер для кофейной гущи (12) и поддон для сбора капель (7) установлены правильно.
- Наполните резервуар (1) чистой водой (рис. 5).

#### Загрузка кофейных зерен

Загрузите зерна в кофемашину (рис. 3).

#### Регулирование степени помола кофе

Степень помола кофе регулируется во время работы кофемолки.

Откройте крышку емкости (2). Поверните регулятор степени помола (3) (рис. 3). Если повернуть регулятор (3) против часовой стрелки, то помол будет более мелким, а вкус кофе сильнее, а если по часовой стрелке, то более грубым, а вкус кофе слабым.

*Примечания:* После регулировки степени помола отрегулированная степень будет сохраняться от третьей чашки кофе.

#### Загрузка молотого кофе

Загрузите молотый кофе в кофемашину (рис. 4).

*Примечания:* В контейнер (2) можно помещать только кофейные зерна, пожалуйста, не добавляйте воду, молотый кофе, кофейные зерна, смешанные с твердыми частицами, иначе жернова кофемолки будут повреждены.

#### Поддон для сбора капель (7)

Когда уровень слитой жидкости повышается до верхнего предела, поплавок индикатор уровня воды (13) всплывает, после чего требуется опорожнить поддон слива жидкости.

#### Заварочный блок (9)

Пожалуйста, не открывайте дверцу и не перемещайте заварочный блок во время приготовления кофе. Если на дисплее отображается что заварочный блок (9) отсутствует, пожалуйста, выньте его, а затем снова вставьте до упора и щелчка.

#### Контейнер для кофейной гущи (12)

Когда на дисплее появится оповещение о заполнении контейнера, пожалуйста, опорожните контейнер (12).

#### Качество воды

Плохое качество воды может повредить прибор. Пожалуйста, соблюдайте следующие правила техники безопасности:

- Никогда не заливайте агрессивную воду в резервуар для воды.
- Карбонатная жесткость не должна превышать 5-6° dKH (немецкая карбонатная жесткость) или 8,9-10,7° fKH

## РУССКИЙ

(Французская карбонатная жесткость), а общее значение жесткости всегда должно быть выше, чем карбонатная жесткость.

- Минимальная карбонатная жесткость составляет 5° dKH или 8,9° fKH. Значение pH должно быть от 6,5 до 7.

### Установка молочной трубки

Установку молочной трубки произвести (рис. 1).

### РАБОТА И ФУНКЦИОНАЛЬНЫЕ ВОЗМОЖНОСТИ

#### Подключение кофемашины

Вставьте сетевой шнур в гнездо на задней стенке панели и подключите устройство к электрической сети (рис. 2).

**Примечание:** Кнопки режимов работы на панели управления (5) сенсорные, для включения нужного режима работы, к кнопке достаточно прикоснуться.

#### Включение кофемашины

##### Шаг 1

Нажмите переключатель (16) в положение «!» (рис. 6).

##### Шаг 2

Устройство включится и начнет работать, а на экране появится заставка (рис. 7). В правом нижнем углу отобразится надпись «Запуск». Нажмите и подождите, пока машина загрузится (рис. 8).

##### Шаг 3

Машина загрузила, а на экране отобразилось меню (рис. 9 и 10).

#### Меню настроек кофемашины

##### Шаг 1

Коснитесь значка главного меню и выберите меню настроек. Коснитесь меню (рис. 11). Выберите настройки (рис. 12).

### ПРИГОТОВЛЕНИЕ НАПИТКОВ

(Ниже приведена таблица по непосредственному приготовлению напитков.)

Наименование кофе	Вес молотых зерен, г	Объем готового кофе, мл	Молочная пена, сек.	Температура, °С	Теплое молоко, сек.
Эспрессо Порция/двойная порция	7-12	20-250	-	75-95	-
По умолчанию	11	40	-	90	-
Лунго Порция/двойная порция	7-12	20-250	-	75-95	-
По умолчанию	11	80	-	90	-
Капучино Порция/двойная порция	7-12	20-250	5-90 с	75-95	-

Нажмите на вкладку «Очистка» (рис. 13). Выберите одну из 4-х функций: Очистка молочной системы, Промывка, Глубокая очистка, Удаление накипи.

Нажмите «Настройка вкуса напитка» – «Настройки» (рис. 14).

В «Настройках вкуса напитка» можно выбрать сам напиток (рис. 14) и настройки напитка (рис. 16).

В «Настройка вкуса напитка» – можно выбрать вкладку «Замок» (рис. 15). При ее активации, невозможно будет изменить настройки напитка с дисплея.

При выбор вкладки «Настройка кофемашины»: Языки (рис. 17), «Таймер» (рис. 18). В функции «Таймер» можно выбрать время отключения кофемашины: 0,5ч., 1ч., 2ч., 3ч...24ч, функция «Время очистки молочной системы» (рис. 19), «Настройка удаления накипи» (рис. 20). Уровни освещения дисплея (рис. 21) – 3 уровня. Функция контроля процесса (рис. 22).

Функция включения звуковой индикации «Звук» (рис. 23), функция «Сброс настроек» (рис. 24).

Вкладка «Калибровка» (рис. 25) – настройки для профессионального использования.

Вкладка «Информация» (рис. 26) – счетчик чашек.

#### Выключение кофемашины

##### Шаг 1

Нажмите на иконку в нижнем левом углу (рис. 27).

##### Шаг 2

Нажмите на  в течении 3 секунд (рис. 28). Начнется промывка (рис. 29).

##### Шаг 3

После промывки кофемашины, нажмите на переключатель (16) в положение «O».

Наименование кофе	Вес молотых зерен, г	Объем готового кофе, мл	Молочная пена, сек.	Температура, °C	Теплое молоко, сек.
По умолчанию	11	45	35 с	90	-
<b>Латте</b> <b>Порция/двойная порция</b>	<b>7-12</b>	<b>20-250</b>	<b>5-90 с</b>	<b>75-95</b>	<b>5-90</b>
<b>По умолчанию</b>	<b>11</b>	<b>40</b>	<b>20 с</b>	<b>90</b>	<b>15</b>
Латте мокиато Порция/двойная порция	7-12	20-250	5-90 с	75-95	5-90
По умолчанию	11	45	20 с	90	15
Мокиато Порция/двойная порция	7-12	20-250	5-90 с	75-95	5-90
По умолчанию	11	45	15 с	90	15
Флэт Уайт Порция/двойная порция	7-12	20-250	5-90 с	75-95	5-90
По умолчанию	11	40	15с	90	20
Молочная пена Порция/двойная порция	-	-	5-90 с	-	-
По умолчанию	-	-	40 с	-	-
Теплое молоко Порция/двойная порция	-	-	-	-	5-90
По умолчанию	-	-	-	-	40
Американо Порция/двойная порция	7-12	20-250	-	75-95	-
По умолчанию	11	70	-	90	-
Горячая вода Порция/двойная порция	-	-	-	-	-
По умолчанию	-	-	-	-	-

### Эспрессо, Лунго, Американо

Выберете нужный вам вид напитка на стартовом меню (рис. 31). Настройки напитка можно настроить во время приготовления ◀▶ (рис. 32) или в Меню настроек приведенных выше в «Настройке напитка» (рис. 16). Нажмите кнопку приготовления выбранного напитка. Для того чтобы приостановить процесс приготовления нажмите ⏸.

### Приготовление капучино, макиато, латте, латте макиато, флэт уайт

Выберете нужный вам вид напитка на стартовом меню (рис. 31). Настройки напитка можно настроить во время приготовления ◀▶ (рис. 33) или в Меню настроек приведенных выше в «Настройке напитка» (рис. 16). Поместите



установленную трубку для подачи молока (15) в емкость с молоком (рис. 34). Нажмите кнопку приготовления выбранного напитка. Для того чтобы приостановить процесс приготовления нажмите ⏸.

### Приготовление горячего молока/молочной пены



Выберете нужный вам вид напитка на стартовом меню (рис. 31). Настройки напитка можно настроить во время приготовления ◀▶ (рис. 35) или в Меню настроек приведенных выше в «Настройке напитка» (рис. 16). Поместите установленную трубку для подачи молока (15) в емкость с молоком (рис. 34). Нажмите кнопку приготовления выбранного напитка. Для того чтобы приостановить процесс приготовления нажмите ⏸.

## РУССКИЙ

### Приготовление горячей воды

Выберете нужный вам вид напитка на стартовом меню (рис. 31). Настройки напитка можно настроить во время приготовления   (рис. 36) или в Меню настроек приведенных выше в «Настройке напитка» (рис. 16). Нажмите кнопку приготовления выбранного напитка. Для того чтобы приостановить процесс приготовления нажмите .

### Значение предупреждений

- Рис. 37. – Переполнен съемный поддон (7). Очистите его.
- Рис. 38. – Заварочный блок (9) установлен неправильно. Установите на место.
- Рис. 39. – Контейнер для кофейной гущи (12) переполнен. Очистите его.
- Рис. 40. – Неправильная установка съемного поддона (7). Требуется переустановка.
- Рис. 41. – Открыта дверца (10). Закройте.
- Рис. 42. – Недостаточно кофейных зерен. Добавьте и нажмите .
- Рис. 43. – Недостаточно воды. Залейте воду.
- Рис. 44. – Слишком грубый помол кофе. Отрегулируйте и нажмите  для подтверждения.
- Рис. 45. – Недостаточно воды в водяной системе. Добавьте воды и нажмите  для подтверждения.

### ЧИСТКА

- Протирайте корпус кофемашины мягкой, слегка влажной тканью, после чего вытрите насухо.
- Для чистки кофемашины не используйте металлические щетки и абразивные чистящие средства.
- Запрещается погружать сетевой шнур, вилку сетевого шнура и корпус кофемашины в воду или любые другие жидкости.
- Съемные детали кофемашины (1, 7, 9, 11, 12, 15) промывайте теплой водой с нейтральным моющим средством, сполосните и просушите.



### Промывка

Коснитесь значка главного меню и выберите меню настроек. Коснитесь меню (рис. 11). Выберите настройки (рис. 12). Нажмите на вкладку «Очистка» (рис. 13). Выберите функцию: Промывка (рис. 46).

### ОЧИСТКА МОЛОЧНОЙ СИСТЕМЫ

#### Автоматическая очистка

Коснитесь значка главного меню и выберите меню настроек. Коснитесь меню (рис. 11). Выберите настройки (рис. 12). Вставьте трубку для молока (15) в отверстие съемного поддона (7).

Нажмите на вкладку Очистка (рис. 13). Выберите функцию: «Очистка молочной системы» (рис. 47). Выберите « Очистка» или « Отмена» (рис. 48).

### Очистка трубки для молока от пены

Очистите трубку (15) (рис. 49).



### ОЧИСТКА И ОБСЛУЖИВАНИЕ ЗАВАРОЧНОГО БЛОКА Промывка заварочного блока

Провести промывку заварочного блока согласно пункту Промывка.

### Глубокая очистка

Проводится после 500 чашек.



#### Шаг 1

Коснитесь значка главного меню и выберите меню настроек. Коснитесь меню (рис. 11). Выберите настройки (рис. 12). Нажмите на вкладку «Очистка» (рис. 13). Выберите функцию: Глубокая очистка (рис. 51). Выберите « Очистка» или « Отмена» (рис. 51).

#### Шаг 2

Очистка заварочного блока с помощью таблетки. Добавьте таблетку в контейнер для зерен (2) (рис. 52).

### ОЧИСТКА ОТ НАКИПИ (ДЕКАЛЬЦИНАЦИЯ)

Коснитесь значка главного меню и выберите меню настроек. Коснитесь меню (рис. 11). Выберите настройки (рис. 12). Нажмите на вкладку «Очистка» (рис. 13). Выберите функцию: удаление накипи (рис. 53). Подтвердите действие , отмена – . Старт очистки – .

### Очистка заварочного блока

Прочищать заварочный блок (9) следует не реже одного раза в две недели.

**Внимание!** Нельзя вынимать заварочный блок при включенной машине.

Отключите кофемашину от сети. Откройте боковую дверцу (10) и достаньте контейнер для кофейной гущи (12) (рис. 54). Освободите контейнер от гущи и ее остатков. Промойте его и просушите.

Аккуратно потяните за ручку заварочного блока (9), придерживая за пластиковый выступ. Выньте заварочный блок (рис. 55).

Чистите заварочный блок (9) без использования моющих средств, которые могут его повредить.

Погрузить заварочный узел на 5 минут в воду, а затем промыть под струей воды.

С помощью кисточки удалите остатки кофе из отсека заварочного блока.

#### Поддон для капель и решётка (7)

Снимите решетку с поддона (7), снимите поддон и слейте из него воду, промойте поддон и установите его на место, установите решетку на поддон (7).

#### Емкость для воды (1)

Емкость для воды (1) следует периодически (примерно 2 раза в месяц) очищать с помощью влажной тряпки и мягкого моющего средства.

#### ХРАНЕНИЕ

- Прежде чем убрать устройство на хранение, отключите его от электросети и дайте ему полностью остыть.
- Произведите чистку устройства, как это описано в пункте «Чистка».
- Запрещается оставлять и хранить кофемашину в помещениях с температурой ниже 0°С.
- Храните устройство в сухом прохладном месте, недоступном для детей и людей с ограниченными возможностями.

#### КОМПЛЕКТ ПОСТАВКИ

Кофемашина – 1 шт.  
Щеточка для очистки от кофейной пыли - 1 шт.  
Кабель питания – 1 шт.  
Инструкция – 1 шт.  
Мерная ложка – 1 шт.  
Гарантийный талон – 1 шт.

#### ТЕХНИЧЕСКИЕ ХАРАКТЕРИСТИКИ

Электропитание: 220-240 В ~ 50-60 Гц  
Номинальная потребляемая мощность: 1150-1350 Вт  
Объём резервуара для воды: 1, 8 л

#### УТИЛИЗАЦИЯ



В целях защиты окружающей среды, после окончания срока службы прибора и элементов питания (если входят в комплект), не выбрасывайте их вместе с обычными бытовыми

отходами, передайте прибор и элементы питания в специализированные пункты для дальнейшей утилизации. Отходы, образующиеся при утилизации изделий, подлежат обязательному сбору с последующей утилизацией в установленном порядке.

Для получения дополнительной информации об утилизации данного продукта обратитесь в местный муниципалитет, службу утилизации бытовых отходов или в магазин, где Вы приобрели данный продукт.

*Производитель сохраняет за собой право изменять дизайн, конструкцию и технические характеристики, не влияющие на общие принципы работы устройства, без предварительного уведомления, из-за чего между инструкцией и изделием могут наблюдаться незначительные различия. Если пользователь обнаружил такие несоответствия, просим сообщить об этом по электронной почте [info@rondell.ru](mailto:info@rondell.ru) для получения обновленной версии инструкции.*

#### Срок службы устройства – 3 года



*Данное изделие соответствует всем требуемым европейским и российским стандартам безопасности и гигиены.*

**ИЗГОТОВИТЕЛЬ:** СТАР ПЛЮС ЛИМИТЕД  
(STAR PLUS LIMITED)

**МЕСТОНАХОЖДЕНИЕ И ПОЧТОВЫЙ АДРЕС ДЛЯ СВЯЗИ:**  
ЮНИТ БИ ЭНД СИ, 15Й ЭТАЖ, КЭЙСИ АБЕРДИН ХАУС, №38,  
ХЭНГ ИП РОУД, ВОНГ ЧУК ХАНГ, ГОНКОНГ, КНР

**ИМПОРТЕР И УПОЛНОМОЧЕННОЕ  
ИЗГОТОВИТЕЛЕМ ЛИЦО:** ООО «ГИПЕРИОН»

**МЕСТОНАХОЖДЕНИЕ И ПОЧТОВЫЙ АДРЕС ДЛЯ СВЯЗИ:**  
РФ, 117452, Г. МОСКВА, ЧЕРНОМОРСКИЙ БУЛЬВАР, ДОМ 17,  
КОРП. 1, ЭТАЖ 4, ОФИС 401, КАБ. 2.  
Тел.: +7 (499) 685-17-81, e-mail: [info@rondell.ru](mailto:info@rondell.ru)

Ответственность за несоответствие продукции требованиям технических регламентов Таможенного союза возложена на уполномоченное изготовителем лицо.

**[www.rondell.ru](http://www.rondell.ru)**  
**ТЕЛЕФОН ДЛЯ СПРАВOK:** 8-800-100-18-30

СДЕЛАНО В КНР





# ГАРАНТИЙНЫЙ ТАЛОН

---

условия гарантийного обслуживания

**ЕДИНАЯ СПРАВОЧНАЯ СЛУЖБА/CALL CENTER:**

**+7 (495) 921-01-70**

**Уважаемые покупатели!**

Требуйте от продавца заполнения гарантийного талона, включая отрывные купоны.

## English

### Dear Customer!

#### **RÖNDELL appreciates your choice and guarantees the high quality of the purchased appliance operation under keeping of service rules.**

The guarantee period for all devices is 12 months from the date of purchase. By this guarantee book the manufacturer confirms the good working condition of the device and undertakes the obligation to repair any defects which may arise through the fault of the manufacturer free of charge. Warranty service is available at any authorized service center enlisted on the site [www.rondell.ru](http://www.rondell.ru).

#### **Guarantee service conditions**

1. The guarantee is valid if the following issuance conditions are observed:

- correct and precise filling in the original RÖNDELL warranty card with mentioning model name, its serial number, date of sale, with seal of Seller and signature of Seller's representative in the warranty card, seals on each tear-off coupon, Buyer's signature;

The manufacturer retains the right to refuse guarantee service in case of failure to submit the above-mentioned documents, or if the information they contain is incomplete, illegible or contradictory.

2. The guarantee is valid if the following operating conditions are observed:

- the device is used in strict accordance with the operating instructions;
- the safety rules and requirements are observed.

3. Warranty does not include periodic maintenance, cleaning, installation, adjustment of device at the owner's home, as well as natural device wear and tear.

4. Cases not covered by the guarantee:

- mechanical impairments;
- non-observance of operating conditions or faulty action of the owner;
- incorrect installation or transportation;
- natural hazards (lightning, fire, flooding etc.), as well as other causes beyond the control of the seller and manufacturer;
- penetration of external objects, liquids or insects into the device;
- repair work or structural alterations carried out by unauthorised persons;
- use of the device for professional purposes (whereby the load exceeds the domestic application level);
- connection of the device to power supply, telecommunication and cable-based networks incompatible with the State Technical Standards;
- cleaning of audio heads, different media readout drives
- breakdown of the accessories of the unit listed below, if their replacement is specified by the construction and does not require disassembly of the unit:
  - a) the remote control, the accumulator batteries, batteries, external power blocks and charging devices;
  - b) the consumable products and accessories (packing, cases, belts, bags, grids, blades, flasks, plates, supports, racks, roasting racks, hoses, tubes, brushes, attachments, dust containers, filters, odor absorbers).
- for battery-operated devices: use of incompatible or discharged batteries, or any impairments caused by discharged or leaky batteries (we recommend to use only high-quality batteries);
- for battery powered devices – any damages caused by battery charging and recharging rules violation.
- for shavers: crumpled or ruptured safety mesh;

5. This guarantee is provided by the manufacturer in addition to the customer's rights, stipulated by the current legislation, and does not restrict them.

6. The manufacturer is not responsible for possible harm, caused directly or indirectly by «RÖNDELL» products to people, pets, consumer's property and/or other third parties in case if it has happened due to violation of rules and operating conditions, installation of the unit; intended and/or careless actions (inactions) of a consumer and/or other third parties, the effect of force majeure circumstances.



**Уважаемый покупатель!**  
**RÖNDELL благодарит Вас за Ваш выбор и гарантирует высокое качество работы**  
**приобретенного вами прибора при соблюдении правил его эксплуатации.**

Срок гарантии на все приборы – 12 месяцев со дня покупки. Данным гарантийным талоном производитель подтверждает исправность данного прибора и берет на себя обязательство по бесплатному устранению всех неисправностей, возникших по вине производителя. Гарантийный ремонт может быть произведен в любом авторизованном сервис-центре, указанном на сайте [www.rondell.ru](http://www.rondell.ru).

**Условия гарантийного обслуживания:**

1. Гарантия действует при соблюдении следующих условий оформления:
  - правильное и четкое заполнение оригинального гарантийного талона RÖNDELL с указанием наименования модели, ее серийного номера, даты продажи, при наличии печати фирмы-продавца и подписи представителя фирмы-продавца в гарантийном талоне, печатей на каждом отрывном купоне, подписи покупателя;Производитель оставляет за собой право на отказ в гарантийном обслуживании в случае непредоставления вышеуказанных документов, или если информация в них будет неполной, неразборчивой, противоречивой.
2. Гарантия действует при соблюдении следующих условий эксплуатации:
  - использование прибора в строгом соответствии с инструкцией по эксплуатации;
  - соблюдение правил и требований безопасности.
3. Гарантия не включает в себя периодическое обслуживание, чистку, установку, настройку прибора на дому у владельца, а также естественный износ прибора.
4. Случаи, на которые гарантия не распространяется:
  - механические повреждения;
  - несоблюдение условий эксплуатации или ошибочные действия владельца;
  - неправильная установка, транспортировка;
  - стихийные бедствия (молния, пожар, наводнение и т.п.), а также другие причины, находящиеся вне контроля продавца и изготовителя;
  - попадание внутрь прибора посторонних предметов, жидкостей, насекомых;
  - ремонт или внесение конструктивных изменений неуполномоченными лицами;
  - использование прибора в профессиональных целях (нагрузка превышает уровень бытового применения);
  - подключение прибора к питающим, телекоммуникационным и кабельным сетям, не соответствующим Государственным Техническим Стандартам;
  - чистка аудиоголовок, приводов для считывания информации с носителей различных типов;
  - выход из строя перечисленных ниже принадлежностей изделия, если их замена предусмотрена конструкцией и не связана с разборкой изделия:
    - а) пульты дистанционного управления, аккумуляторные батареи, элементы питания (батарейки), внешние блоки питания и зарядные устройства;
    - б) расходные материалы и аксессуары (упаковка, чехлы, ремни, сумки, сетки, ножи, колбы, тарелки, подставки, решетки, вертелы, шланги, трубки, щетки, насадки, пылесборники, фильтры, поглотители запаха).
  - для приборов, работающих от батареек, – работа с неподходящими или истощенными батарейками;
  - для приборов, работающих от аккумуляторов – любые повреждения, вызванные нарушениями правил зарядки и подзарядки аккумуляторов.
  - для бритв – смятая или порванная сетка.
5. Настоящая гарантия предоставляется изготовителем в дополнение к правам потребителя, установленным действующим законодательством, и ни в коей мере не ограничивает их.
6. Производитель не несет ответственности за возможный вред, прямо или косвенно нанесенный продукцией «RÖNDELL», людям, домашним животным, имуществу потребителя и/или иных третьих лиц в случае, если это произошло в результате несоблюдения правил и условий эксплуатации, установки изделия; умышленных и/или неосторожных действий (бездействий) потребителя и/или иных третьих лиц, действия обстоятельств непреодолимой силы.



## Гарантийный талон / Guarantee card

450-

### Сведения о покупке / Purchase information

Модель / Model:

**Кофемашина автоматическая RDE- 1104**

Серийный номер № / Serial №:

Дата покупки / Date of purchase:

### Сведения о продавце / Seller information

Название и адрес продающей организации / Name and address of selling organization:

Телефон / Telephone number:

М.П.  
P.S.

Подтверждаю получение исправного изделия, с условиями гарантии ознакомлен и согласен /  
Here by I confirm the receipt of the guarantee terms

Подпись покупателя /  
Buyer's signature

**ВНИМАНИЕ!** Гарантийный талон действителен только при наличии печати продающей организации /  
**ATTENTION!** The guarantee card is valid only if stamped by the selling organization

**Röndell**  
*Professionals Recommend*

**Купон / Coupon №3**

**450-**

Модель / Model:

**Кофемашина  
автоматическая RDE-1104**

Серийный номер № /  
Serial №:

Дата поступления в ремонт /  
Repair start date:

Дата выполнения ремонта /  
Repair completion date:

Вид ремонта / Type of repair:

М.П.  
P.S.

**Röndell**  
*Professionals Recommend*

**Купон / Coupon №2**

**450-**

Модель / Model:

**Кофемашина  
автоматическая RDE-1104**

Серийный номер № /  
Serial №:

Дата поступления в ремонт /  
Repair start date:

Дата выполнения ремонта /  
Repair completion date:

Вид ремонта / Type of repair:

М.П.  
P.S.

**Röndell**  
*Professionals Recommend*

**Купон / Coupon №1**

**450-**

Модель / Model:

**Кофемашина  
автоматическая RDE-1104**

Серийный номер № /  
Serial №:

Дата поступления в ремонт /  
Repair start date:

Дата выполнения ремонта /  
Repair completion date:

Вид ремонта / Type of repair:

М.П.  
P.S.

