

Назначение изделия и его характеристика.

Качели садовые предназначены для отдыха на открытом воздухе.
Габаритные размеры: (длина х ширина х высота) 2100х1500х1688 мм. Масса качели не более 62 кг.
Качели садовые предназначены для нагрузок до 320 кг.

Материал/состав:

Каркас-стальная труба D-51 мм.
Материал каркаса-металл (холоднокатанная труба, полимерно порошковое покрытие), материал сиденья-ламели.
Индивидуальная упаковка - Коробка (гофротара)

Порядок сборки

Снять упаковку, проверить комплектность.

I. В патрубки задних ножек вставить передние.

II. Совместить попарно отверстия в передних и задних ножках и закрепить болтами М8х60. Совместить попарно отверстия в задних ножках и стяжке нижней. Закрепить болтами М8х90.

III. В патрубки задних ножек вставить стойку.

IV. Совместить попарно отверстия в задних ножках, стойке и стяжке задней, закрепить болтами М8х90.

V. Совместить попарно отверстия в передних ножках и стойке. Закрепить болтами М8х100.

VI. В патрубки стоек вставить перекладину.

VII. Установить заглушки Ø25.

VIII. Установить заглушки Ø51.

IX. Установить на петли шарнирных элементов гайки со стороны петель. Соединить рамки сиденья и спинки шарнирным петлевым элементом, так чтобы на рамке сиденья крючок при натяжке гайкой уперся в трубу рамки, замкнув в себе при этом петлю, вставленную в спинку. Притянуть гайками к рамкам. Контрогаить петли со стороны колец.

X. Соединить рамку сиденья с боковинами подвеса при помощи болтов М8х90.

XI. Установить петлю с карабином и цепью на боковину подвеса.

XII. Установить крючок на рамку спинки.

XIII. В петли на перекладине установить пружины. Вдвоем поднять подвес в сборе (диван) и подвесить на пружины.

XIV. Установить в боковины подвеса заглушки Ø38.

XV. Дуги каркаса вставить в угловые карманы тента. Вставки тента продеть в шлейки (петли) тента и соединить с дугами каркаса, причем замыкающая дуга каркаса соединяется с тентом только при вставленных в карманы дугах. Для исключения порывов материи, соединение осуществляется "через край". Натяжку тента на каркас производить вдвоем. Расправить тент на каркасе и завязать тесемками.

XVI. Вставить болты М6х60 в угловые кронштейны. На болты надеть последовательно муфты с большим ложементом, дуги каркаса тента, муфты с малым ложементом и закрепить гайкой-барашком М6.

Проверить и подтянуть все болтовые соединения с помощью гаечных ключей.

Эксплуатация

Качели используются в бытовых условиях. Внешний вид и функциональность качелей в течении срока эксплуатации зависят от соблюдения потребителем условий эксплуатации.

При уходе за поверхностями качели должны применяться средства и способы, соответствующие характеру материала покрытия. Рекомендуется очищать любую часть изделия как можно скорее после загрязнения.

Рекомендуется снимать тканевые части изделия во время осадков, а также зимой.

Указания по технике безопасности.

Качели предназначены для установки на ровную твердую поверхность.

Устойчивость качелей и нормальное функционирование гарантируются только в случае правильной сборки и установки.

Не раскачивайтесь и не прыгайте на качелях стоя. **Не раскачивайте** качели в поперечном качению направлении.

Не держите руки между сиденьем и каркасом. При сильном ветре снимите тент.

При эксплуатации **не превышайте** указанную допустимую нагрузку, а также избегайте случаев высокой динамической нагрузки, сконцентрированной на небольшой части сиденья.

Во время эксплуатации **не превышайте** максимальный угол раскачиваний в 20°.

Не рекомендуется разрешать детям до 12 лет качаться самостоятельно, без присмотра взрослых.

Регулярно проверяйте болтовые соединения, при необходимости подтягивайте их.

При установке изделий мебели в непосредственной близости от нагревательных и отопительных приборов их поверхности во время эксплуатации должны быть защищены от нагрева. Температура нагрева элементов мебели не должна превышать **+40°С**.

Гарантийные обязательства.

Гарантийный срок эксплуатации - 18 месяцев с момента реализации через торговую сеть.

Качели садовые соответствуют ТО 5619 83535922-05-2008.

Предприятие оставляет за собой право вносить конструктивные изменения, не влияющие на эксплуатационные характеристики изделия.

Дата производства указана на инструкции штампом.

По окончании срока службы товар и упаковочные материалы должны быть утилизированы с наименьшим вредом для окружающей среды, в соответствии с правилами по утилизации отходов в вашем регионе.

Реализация товара осуществляется через торговые точки и магазины согласно законодательству РФ.

Произведено в России.

Сертификат : ЕАЭС N RU Д-РУ.СП29.В.09370/19

Декларация о соответствии действительна по 13.02.2024



ООО «Технопромаш»
Россия, г. Новосибирск
ул. Станционная 60/1 к5 Б
Тел: (383) 284-02-01
Факс: (383) 284-32-10

КАЧЕЛИ САДОВЫЕ КДЗ.301 "Toscana"

Руководство по эксплуатации





Рисунок 1. Сборка каркаса







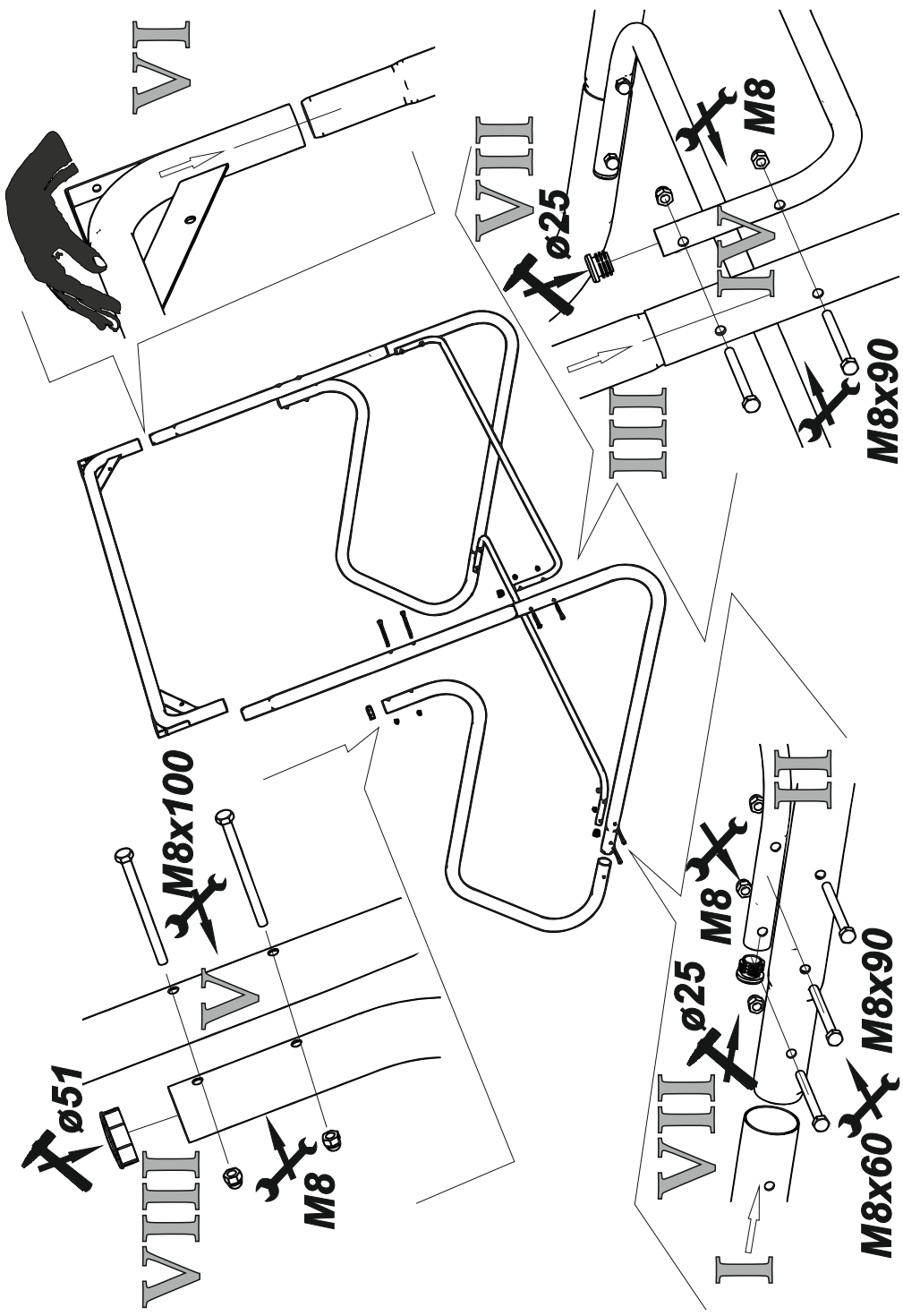



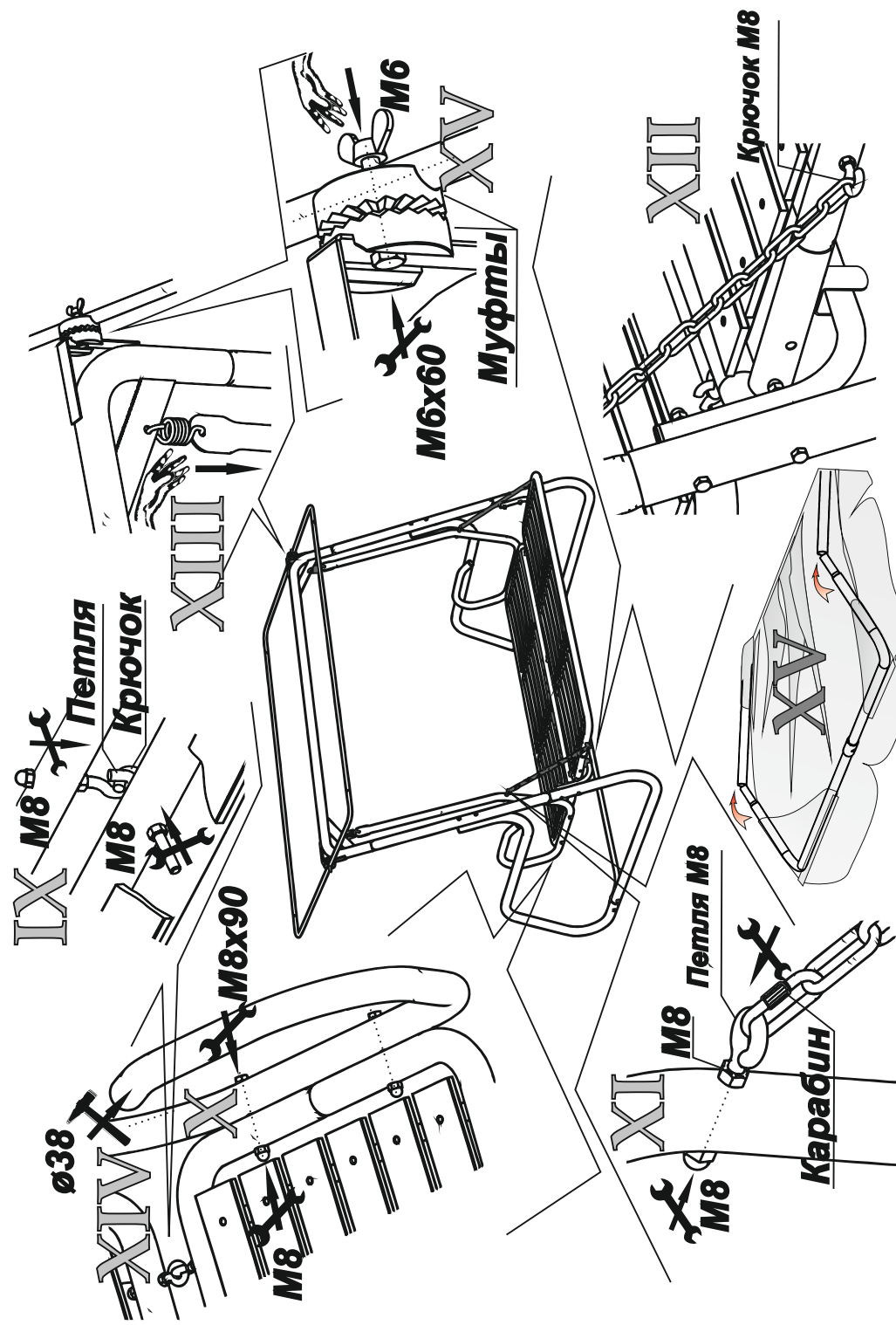
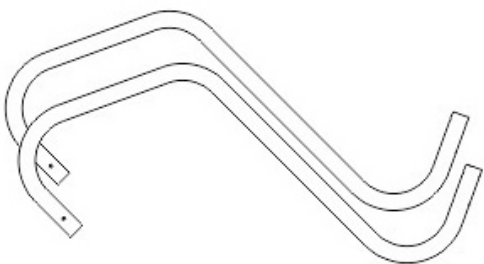
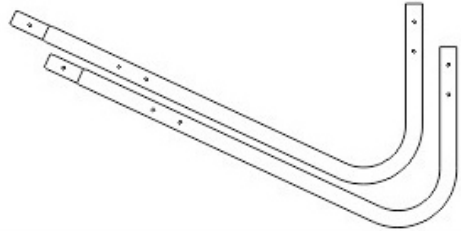
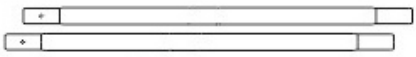
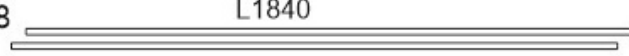



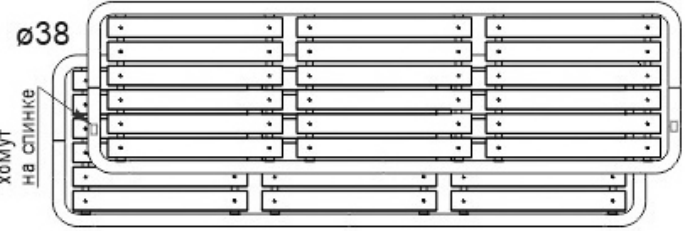
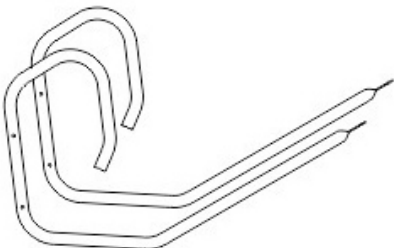
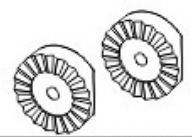
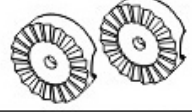
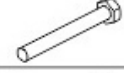
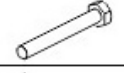
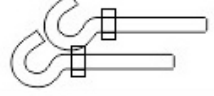
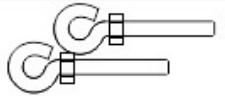

Рисунок 2. Установка подвеса и тента

<p>ø51</p> 	<p>Ножка передняя</p>	<p>2 шт.</p>
<p>ø51</p> 	<p>Ножка задняя</p>	<p>2 шт.</p>
<p>ø51</p> 	<p>Стойка</p>	<p>2 шт.</p>
<p>ø18</p> <p>L1840</p> 	<p>Вставка тента</p>	<p>2 шт.</p>
<p>ø18</p> 	<p>Каркас тента</p>	<p>2шт.</p>
<p>ø51</p> 	<p>Перекла-дина</p>	<p>1 шт.</p>
<p>ø25</p> 	<p>Связка</p>	<p>2 шт.</p>
<p>ø38</p> <p>хомут на спинке</p> 	<p>Сидение / спинка</p>	<p>1шт. / 1 шт.</p>
<p>ø38</p> 	<p>Боковина подвеса</p>	<p>2 шт.</p>

	<p>Муфта с большим ложементом</p>	<p>2 шт.</p>
	<p>Муфта с малым ложементом</p>	<p>2 шт.</p>
	<p>Заглушка трубы ø51</p>	<p>2 шт.</p>
	<p>Заглушка трубы ø38</p>	<p>2 шт.</p>
	<p>Заглушка трубы ø25</p>	<p>4 шт.</p>
	<p>Пружина</p>	<p>2 шт.</p>
	<p>Гайка крыльчатая М6</p>	<p>2 шт.</p>
	<p>Гайка самоконтрящаяся М8</p>	<p>25 шт.</p>
	<p>Болт М8х100</p>	<p>4 шт.</p>
	<p>Болт М8х90</p>	<p>12 шт.</p>
	<p>Болт М8х60</p>	<p>2 шт.</p>
	<p>Болт М6х60</p>	<p>2 шт.</p>
	<p>Крючок М8 с гайкой</p>	<p>5 шт.</p>
	<p>Петля М8 с гайкой</p>	<p>3 шт.</p>
	<p>Цепь с карабином на петле М8 с гайкой (4 звена)</p>	<p>2 шт.</p>