

РУКОВОДСТВО ПО ЭКСПЛУАТАЦИИ И ГАРАНТИЙНЫЙ ТАЛОН

СПЛИТ СИСТЕМА НАСТЕННОГО ТИПА

МОДЕЛЬ

NS/NU-HAX07R

NS/NU-HAX09R

NS/NU-HAX12R

NS/NU-HAX18R

NS/NU-HAX24R

NS/NU-HAX28R

NS/NU-HAX36R

NS/NU-HAX07RWI

NS/NU-HAX09RWI

NS/NU-HAX12RWI

NS/NU-HAX18RWI

NS/NU-HAX24RWI

NS/NU-HAX28RWI

NEW
CLIMATE
OF YOUR
LIFE

СОДЕРЖАНИЕ

1. Назначение кондиционера	3
2. Меры безопасности	4
3. Технические характеристики	6
4. Устройство и составные части.....	9
5. Управление кондиционером	10
6. Условия эксплуатации кондиционера.....	16
7. Требования при эксплуатации.....	17
8. Уход и техническое обслуживание.....	19
9. Сбои в работе, причины и способы устранения.....	21
10. Правила реализации	22
11. Правила утилизации.....	23
12. Гарантия и сервис.....	24

РУКОВОДСТВО ПО ЭКСПЛУАТАЦИИ

1. НАЗНАЧЕНИЕ КОНДИЦИОНЕРА

Кондиционер бытовой типа сплит-система предназначен для создания оптимальной температуры воздуха при обеспечении санитарно гигиенических норм в жилых, общественных и административнобытовых помещениях.

Кондиционер осуществляет охлаждение, осушение, нагрев (исключение модели работающие только на охлаждение), вентиляцию и очистку воздуха от пыли.

2. МЕРЫ БЕЗОПАСНОСТИ

Штепсель питания должен быть плотно вставлен в розетку. Несоблюдение данного требования может привести к поражению электрическим током, перегреву и возникновению пожара.



Во время работы не вынимайте штепсель питания из розетки. Несоблюдение данного требования может привести к поражению электрическим током или возникновению пожара.

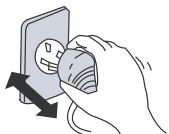

Никогда не наращивайте кабель питания. Это может привести к перегреву и явиться причиной пожара.

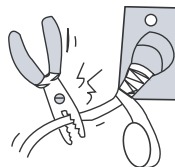

Не применяйте удлинители силовых линий и не используйте розетку для одновременного питания другой электрической аппаратуры. Это может привести к поражению электрическим током и возникновению пожара.

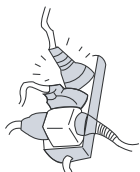

Не эксплуатируйте кондиционер с мокрыми руками. Это может привести к поражению электрическим током.



Не вставляйте руки, палки и т.п. в воздухозаборное и воздуховыпускное отверстия. Это может быть опасно.



Не направляйте холодный воздушный поток на людей в течение длительного периода времени. Это может привести к ухудшению физического состояния и проблемам со здоровьем.



При появлении признаков горения или дыма, пожалуйста, отключите электропитание и свяжитесь с центром обслуживания компании NeoClima.



У Не пытайтесь самостоятельно чинить воздушный кондиционер. Это может привести к еще большим неисправностям.

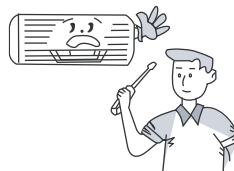

МЕРЫ БЕЗОПАСНОСТИ

Не используйте вместо предусмотренного предохранителя «жучки» и прочие подобные устройства. Это может привести к поломкам или пожару.

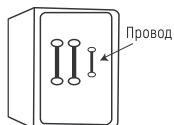

Обязательно вынимайте штепсель из розетки питания в случае длительного простоя кондиционера воздуха.

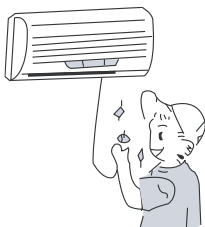

При проведении чистки необходимо прекратить работу кондиционера и отключить подачу питания. В противном случае возможно поражение электрическим током.

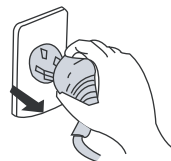

Не выгаскивайте штепсель питания из розетки, держась за кабель питания. Это может привести к пожару и поражению электрическим током.



Не размещайте нагревательные приборы рядом с кондиционером воздуха. Поток воздуха от кондиционера может привести к недостаточной производительности нагревательного прибора.



Не допускайте размещения рядом с блоками горючих смесей и распылителей. Существует опасность воспламенения

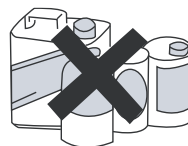

Убедитесь в том, что стойка для установки блока достаточно прочна. В противном случае возможно падение блока, сопровождающееся нанесением травм и т.п.

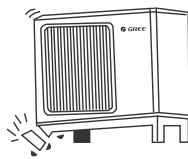

Не облакачивайтесь и не становитесь на верхнюю часть наружного блока. Падение наружного блока может быть опасным.

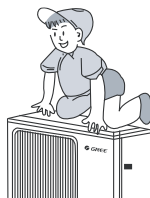

Не загромождайте воздухозаборное и воздуховывпускное отверстия наружного и внутреннего блоков. Это может вызвать падение мощности кондиционера и привести к нарушению его работы.



3. ТЕХНИЧЕСКИЕ ХАРАКТЕРИСТИКИ

Сплит-система настенного типа серии «G-Plasma»

Модель	NU/NS-HAX07R	NU/NS-HAX09R	NU/NS-HAX12R
Мощность охлаждения, Вт	2250	2550	3250
Мощность нагрева, Вт	2350	2650	3400
Расход воздуха максимальный, м ³ /ч	470	470	550
Уровень шума внутреннего блока, дБ(A)	26/35/38/40	26/35/38/40	33/36/39/42
Уровень шума наружного блока максимальный, дБ(A)	49	49	52
Электропитание, В/Гц/Ф	220-240В/50/1	220-240В/50/1	220-240В/50/1
Подача электропитания, блок	на внутренний	на внутренний	на внутренний
Кабель электропитания, N x mm ²	3x1,5	3x1,5	3x1,5
Кабель межблочный, N x mm ²	5x1,5	5x1,5	5x1,5
Класс энергоэффективности	A/A	A/A	A/A
Коэффициент энергоэффективности (EER)	3,21	3,21	3,21
Коэффициент энергоэффективности (COP)	3,61	3,61	3,61
Мощность потребляемая в режиме "Охлаждение", Вт	700	794	1012
Мощность потребляемая в режиме "Нагрев", Вт	651	734	940
Ток в режиме охлаждения рабочий, А	3,5	3,7	4,32
Ток в режиме нагрева рабочий, А	3,2	3,3	4,4
Размеры внутреннего блока, мм [ВхГхД]	250x185x698	250x185x698	250x185x773
Размеры наружного блока, мм [ВхГхД]	428x310x720	428x310x720	540x320x776
Вес внутреннего блока (брутто/нетто), кг	8,5/7,5	8,5/7,5	9,5/8,5
Вес наружного блока (брутто/нетто), кг	24/22	26,5/24,5	32,5/30
Диапазон температур уличного воздуха в режиме "Охлаждение", С	от +18 до +43	от +18 до +43	от +18 до +43
Диапазон температур уличного воздуха в режиме "Нагрев", С	от -7 до +24	от -7 до +24	от -7 до +24
Заводская заправка фреоном, кг	0,55	0,56	0,72
Марка компрессора	GREE	GREE	GREE
Тип фреона	R410A	R410A	R410A
Диаметр фреоновой трассы - Газ, дюйм	3/8"	3/8"	1/2"
Диаметр фреоновой трассы - Жидкость, дюйм	1/4"	1/4"	1/4"
Максимальная длина фреоновых проводов, м	15	15	15
Максимальный перепад высот между блоками, м	10	10	10

NU/NS-HAX18R	NU/NS-HAX24R	NU/NS-HAX28R	NU/NS-HAX36R
4800	6150	8000	9360
5300	6700	8500	9960
650	900	1200	1600
31/34/38/42	37/41/45/49	39/42/48/51	43/47/54/58
56	56	59	58
220-240В/50/1	220-240В/50/1	220-240В/50/1	220-240В/50/1
на внутренний	на внутренний	на наружный	на наружный
3x1,5	3x2,5	3x4,0	3x4,0
5x1,5	6x1,5	4x2,5	7x2,5
A/A	A/A	C/C	A/B
3,21	3,21	2,81	3,43
3,61	3,61	3,21	3,42
1495	1915	2846	2730
1468	1856	2647	2910
6,81	8,49	12,3	12,66
6,72	8,23	12	13,5
289x210x849	300x225x970	325x245x1080	326x255x1350
540x320x848	680x378x913	700x396x955	790x427x1012
13/11	16,5/13,5	19,5/16,5	23,5/19
41,5/39	54/50	65,5/61	81/76
от +18 до +43	от +18 до +43	от +18 до +43	от +18 до +43
от -7 до +24	от -7 до +24	от -7 до +24	от -7 до +24
1,26	1,45	1,9	2,7
GREE	GREE	GREE	GREE
R410A	R410A	R410A	R410A
1/2"	1/2"	5/8"	3/4"
1/4"	1/4"	1/4"	1/4"
25	25	30	30
10	10	10	20

INVERTER	NU/NS-HAX07RWI	NU/NS-HAX09RWI	NU/NS-HAX12RWI	NU/NS-HAX18RWI	NU/NS-HAX24RWI
Мощность охлаждения, Вт	500 - 2400	500 - 3350	600 - 3600	650 - 5200	1750 - 6300
Мощность нагрева, Вт	500 - 2800	500 - 3500	600 - 3800	700 - 5275	1750 - 6750
Расход воздуха максимальный, м ³ /ч	550	550	550	850	850
Уровень шума внутреннего блока, дБ(А)	24/31/37/40	28/35/37/40	29/33/36/40	33/37/41/45	34/39/43/47
Уровень шума наружного блока максимальный, дБ(А)	50	54	55	58	59
Электропитание, В/Гц/Ф	220-240В/50/1	220-240В/50/1	220-240В/50/1	220-240В/50/1	220-240В/50/1
Подана электропитания, блок	на наружный	на наружный	на наружный	на наружный	на наружный
Кабель электропитания, N x мм ²	3x1,5	3x1,5	3x1,5	3x1,5	3x2,5
Кабель межблочный, N x мм ²	5x1,5	5x1,5	5x1,5	5x1,5	5x2,5
Коэффициент энергоэффективности (SEER)	n/a	6,1	6,1	6,1	6,5
Коэффициент энергоэффективности (SCOP)	n/a	4,0	4,0	4,0	4
Мощность потребляемая в режиме "Охлаждение", Вт	160 - 950	160 - 1350	120 - 1400	150 - 1860	450 - 2200
Мощность потребляемая в режиме "Нагрев", Вт	150 - 1000	200 - 1450	120 - 1500	160 - 1680	450 - 2430
Ток в режиме охлаждения рабочий, А	3,6	3,45	4,4	6,34	9,35
Ток в режиме нагрева рабочий, А	3,2	2,95	4,4	6,12	10
Размеры внутреннего блока, мм (ВxГxД)	250x185x773	250x185x773	250x185x773	300x225x970	300x225x970
Размеры наружного блока, мм (ВxГxД)	428x310x720	540x320x776	596x320x848	596x320x848	700x396x955
Вес внутреннего блока (брутто/нетто), кг	9,5/8,5	9,5/8,5	9,5/8,5	16,5/13,5	16,5/13,5
Вес наружного блока (брутто/нетто), кг	23,5/21,5	28,5/26	34/31	36/33	50,5/46
Диапазон температур уличного воздуха в режиме "Охлаждение", С	от -15 до +43	от -15 до +43	от -15 до +43	от -15 до +43	от -15 до +43
Диапазон температур уличного воздуха в режиме "Нагрев", С	от -15 до +24	от -15 до +24	от -15 до +24	от -15 до +24	от -15 до +24
Заводская заправка фреоном, кг	0,58	0,7	0,9	1,1	1,5
Марка компрессора	HIGHLY	GREE	GREE	GREE	GREE
Тип фреона	R32	R32	R32	R32	R32
Диаметр фреоновой трассы - Газ, дюйм	3/8"	3/8"	3/8"	3/8"	5/8"
Диаметр фреоновой трассы - Жидкость, дюйм	1/4"	1/4"	1/4"	1/4"	1/4"
Максимальная длина фреонопроводов, м	15	15	20	20	25
Максимальный перепад высот между блоками, м	10	10	10	10	10

4. УСТРОЙСТВО И СОСТАВНЫЕ ЧАСТИ

Внутренний блок

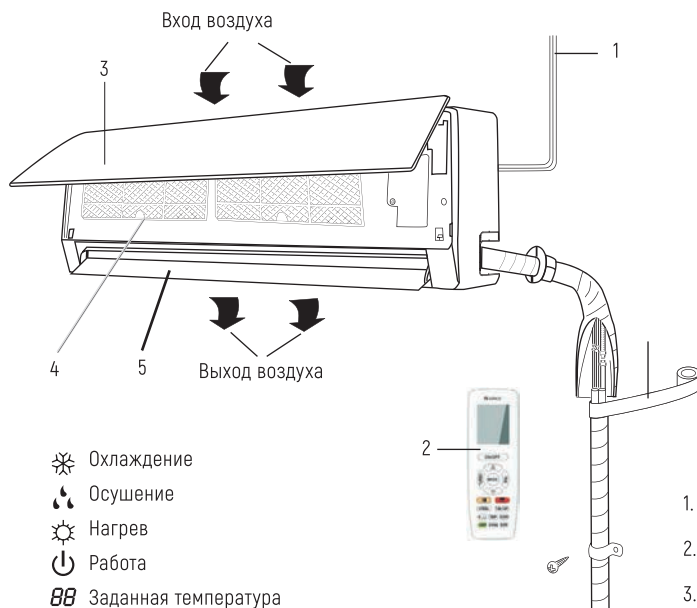

Наружный блок

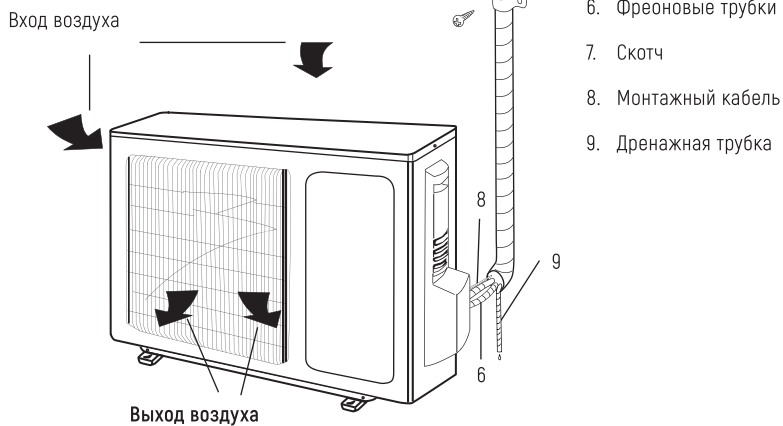

5. УПРАВЛЕНИЕ КОНДИЦИОНЕРОМ

5.1 ПУЛЬТ УПРАВЛЕНИЯ КОНДИЦИОНЕРОМ

- Для управления кондиционера применяется инфракрасный дистанционный пульт.
- При управлении расстояние между пультом и внутренним блоком должно быть не более 8 м.
- В момент передачи сигнала между пультом и блоком не должно быть предметов, мешающих прохождению сигнала.
- Пульт управления должен находиться на расстоянии не менее 1 м от телевизионной и радиоаппаратуры.
- Не роняйте и не ударяйте пульт, а также не оставляйте его под прямыми солнечными лучами.

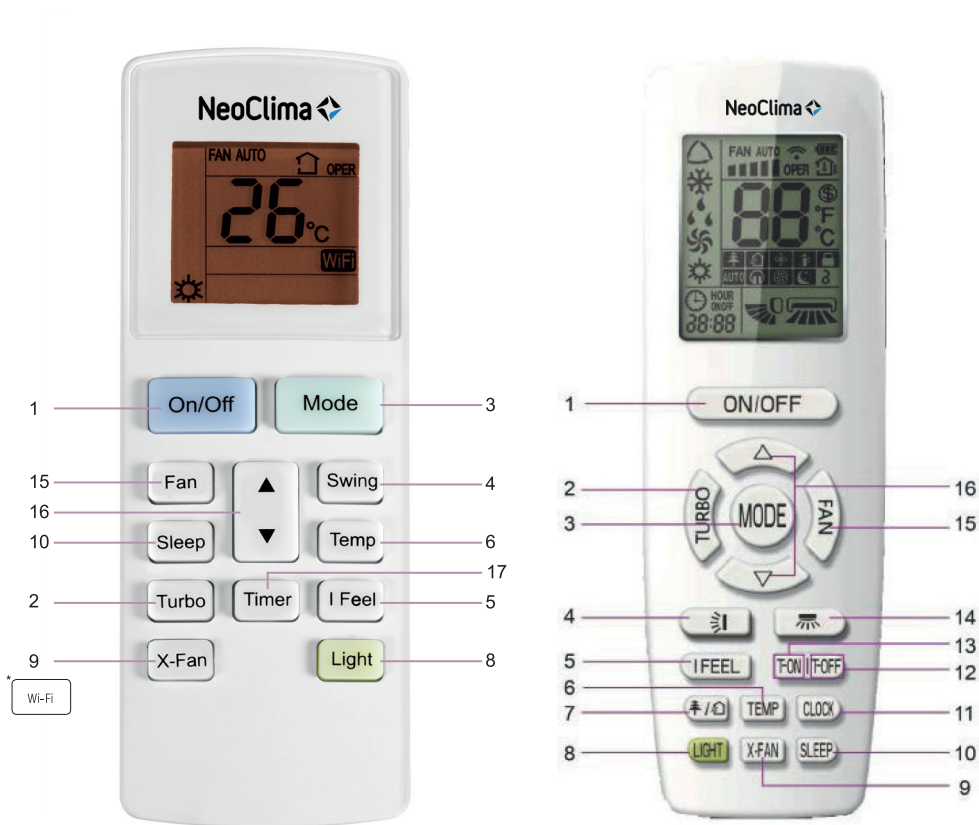















NU/NS-HAX07R; NU/NS-HAX09R;
 NU/NS-HAX12R; NU/NS-HAX24R;
 NU/NS-HAX28R;

NS/NU-HAX07RWI; NS/NU-HAX09RWI;
 NS/NU-HAX12RWI; NS/NU-HAX18RWI;
 NS/NU-HAX24RWI; NS/NU-HAX28RWI;

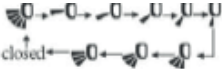



NU/NS-HAX36R;

Рис. 5.1

Описание кнопок пульта приведено в таблице 5.1.

№	Кнопка	Комментарии
1	ON/OFF	Нажмите кнопку ON/OFF для включения или выключения кондиционера
2	TURBO	Нажатием кнопки TURBO включается режим усиленного охлаждения или обогрева. При этом вентилятор начинает вращаться с повышенной скоростью относительно имеющихся режимов скоростей. На дисплее высвечивается знак  .
3	MODE	Нажатием кнопки MODE выбирается режим работы в следующей последовательности Автоматический  Охлаждение  Осушение  Вентиляция  Обогрев 
4	 SWING	Нажатием кнопки  включается автоматическое качание горизонтальных жалюзи или устанавливается одно из фиксированных положений. С каждым нажатием кнопки  положение горизонтальных жалюзи изменяется в следующей последовательности. 
5	I FEEL	Нажатием кнопки I FEEL включается и выключается функция определения температуры воздуха в помещении по датчику на дистанционном пульте управления. На дисплей выводится индикация  . Каждые 10 мин. с пульта на внутренний блок посылается сигнал подтверждения. В случае если сигнал не будет получен, кондиционер начинает работать в соответствии с датчиком температуры, установленным во внутреннем блоке.
6	TEMP	Нажатием кнопки TEMP осуществляется переключение индикации температуры: заданная температура  температура внутри помещения  – температура снаружи помещения – температура снаружи помещения  При включении кондиционера на дисплей по умолчанию выводится заданная температура. Отображение температуры снаружи помещения не доступно для кондиционеров данной серии.
7		Нажатием кнопки  включается и выключается функция ионизации или функция притока свежего воздуха. Функции ионизации и притока свежего воздуха отсутствуют в кондиционерах данной серии.

№	Кнопка	Комментарии
8	LIGHT*	Нажатием кнопки LIGHT включается и выключается подсветка ЖК-дисплея внутреннего блока.
9	X-FAN или Wi-Fi	<p>Нажатием кнопки X-FAN в режиме охлаждения или осушения включается и выключается функция самоочистки.</p> <p>При включенной функции самоочистки после выключения кондиционера вентилятор внутреннего блока будет вращаться еще несколько минут, чтобы осушить поверхности теплообменника. При включенной функции самоочистки на дисплее пульта отображается индикация .</p> <p>Wifi управление кондиционером становится доступно только после приобретения специального Wifi адаптера и его установки во внутренний блок кондиционера.</p> <p>Нажатием кнопки Wifi включается режим управления кондиционером по беспроводной технологии wifi. В этом случае используйте мобильное приложение управление кондиционером «GreeSmart».</p> <p>Одновременное нажатие MODE +Wifi длительностью более 1 сек. возвращает wifi к заводским настройкам *wifi управление доступно только для моделей: NS/NU-HAX09RWI;NS/NU-HAX12RWI; NS/NU-HAX18RWI;NS/NU-HAX24RWI; NS/NU-HAX28RWI;</p>
10	SLEEP	<p>Нажатием кнопки SLEEP включается и выключается функция сна. При этом на дисплее напротив данной функции загорается индикация .</p> <p>Функция сна доступна только в режимах охлаждения, обогрева и осушения.</p> <p>Режим сна отключается при выключении кондиционера .</p>
11	CLOCK	<p>Нажатием кнопки CLOCK устанавливается значение текущего времени.</p> <p>Порядок настройки:</p> <ol style="list-style-type: none"> 1. Нажмите кнопку CLOCK. На дисплее пульта будет мигать индикация . 2. С помощью кнопок Δ или ∇ установите требуемое значение времени. 3. Нажмите кнопку CLOCK еще раз, чтобы подтвердить настройку текущего времени.
12	TOFF	<p>Нажатием кнопки TOFF устанавливается время выключения кондиционера по таймеру.</p> <p>Порядок настройки:</p> <ol style="list-style-type: none"> 1. Нажмите кнопку TOFF. На дисплее пульта управления отобразится последняя настройка времени таймера и начнет мигать индикация OFF. 2. С помощью кнопок Δ или ∇ установите требуемое время выключения кондиционера. 3. Нажмите кнопку TOFF еще раз, чтобы подтвердить настройку таймера. На дисплее пульта управления будет отображаться индикация OFF и текущее время. 4. Чтобы отменить выключение кондиционера по таймеру, нажмите кнопку TOFF еще раз. Индикация OFF на дисплее пульта исчезнет.
13	TON	<p>Нажатием кнопки TON устанавливается время включения кондиционера по таймеру.</p> <p>Порядок настройки аналогичен п.12.</p>
14		<p>Нажатием данной кнопки устанавливается положение вертикальных жалюзи и автоматическое качание вертикальных жалюзи.</p> <p>В кондиционерах данной серии эта функция отсутствует.</p>

№	Кнопка	Комментарии
15	FAN	<p>Нажатием кнопки FAN скорость вентилятора меняется в следующей последовательности: Auto – Низкая  – Средняя  – Высокая </p> <p>В режиме Auto скорость вентилятора задается автоматически в зависимости от температуры окружающего воздуха в соответствии с заводской настройкой.</p> <p>Настройка скорости вращения вентилятора сохраняется при изменении режима работы кондиционера. В режиме осушения вентилятор автоматически вращается на низкой скорости.</p>
16	TEMP	<p>Нажатием кнопки  или  значение задаваемой температуры воздуха внутри помещения увеличивается или уменьшается на 1 °С соответственно.</p> <p>Кнопки служат также для изменения значения времени в режимах CLOCK и TIMER.</p>
17	TIMER	<p>Кнопкой TIMER задается режим включения или выключения кондиционера по таймеру в заданное время. Если кондиционер выключен, то задается время, через которое кондиционер включится. Если кондиционер включен, то задается время, через которое кондиционер выключится.</p> <p>Диапазон времени таймера от 0,5 до 24 ч. При нажатии на кнопку TIMER на дисплее пульта начинает мигать надпись HOUR ON (OFF). Затем кнопками «+» «-» течение 5 сек устанавливается значение времени таймера. Каждое нажатие кнопки «+» или «-» увеличивает или уменьшает значение времени на 1 минуту. Если нажать и удерживать кнопку в течение 2 сек то значение минут начинает быстро меняться. После установки времени таймера в течение 5 сек во время мигания зоны индикации таймера необходимо еще раз для подтверждения установки нажать кнопку TIMER. Мигание надписи HOUR ON (OFF) прекращается. Режим таймера автоматически отключается после выключения кондиционера.</p>

*Данная функция присутствует не во всех моделях

5.2. ПОРЯДОК РАБОТЫ КОНДИЦИОНЕРА В РАЗЛИЧНЫХ РЕЖИМАХ

- В режиме охлаждения или нагрева кондиционер поддерживает заданную температуру с точностью ± 1 °С.
- Если заданная температура в режиме охлаждения выше температуры окружающего воздуха более чем на 1 °С, кондиционер не включится.
- Если заданная температура в режиме нагрева ниже температуры окружающего воздуха более чем на 1 °С, кондиционер не включится.
- В режиме AUTO температура не регулируется вручную, кондиционер автоматически поддерживает комфортную температуру 23 ± 2 °С. Если температура +20 °С, кондиционер автоматически начнет работу в режиме нагрева. При достижении температуры +26 °С кондиционер включится в режим охлаждения.
- В режиме осушения кондиционер поддерживает заданную температуру с точностью ± 2 °С. Если при включении кондиционера температура в помещении выше заданной более чем на 2 °С, то кондиционер будет работать в режиме охлаждения.
- Если в режиме осушения температура в помещении ниже заданной более чем на 2 °С компрессор и вентилятор наружного блока не работает, вентилятор внутреннего блока вращается с низкой скоростью.
- В режиме сна при работе на охлаждение после первого часа работы заданная температура автоматически повышается на 1 °С, после второго часа еще на 1 °С. Далее заданная температура остается без изменения.
- В режиме сна при работе на нагрев после первого часа работы заданная температура автоматически понижается на 1 °С, после второго часа еще на 1 °С. Далее заданная температура остается без изменения.

В режиме сна функция TIMER не включается.

5.3. ДОПОЛНИТЕЛЬНЫЕ ФУНКЦИИ

5.3.1 Функция самоочистки

Функция самоочистки необходима для удаления влаги с поверхности испарителя и внутренних полостей блока. Удаление влаги предотвращает появление и рост бактерий внутри блока.

При включенной функции самоочистки после выключения кнопкой ON/OFF из режима охлаждения или осушения вентилятор внутреннего блока возвращается на низкой скорости в течение 10 мин.

5.3.2 Автоматическая работа кондиционера

В режиме **AUTO** кондиционер в зависимости от температуры воздуха в помещении автоматически начинает работать в режиме охлаждения или нагрева, создавая комфортные условия для пользователя.

5.3.3 Блокировка кнопок пульта

Если при включенном кондиционере одновременно нажать и удерживать в течение 3 секунд кнопку

▲ или **▼**, кнопочная панель пульта будет заблокирована. Когда включена блокировка пульта при нажатии любой кнопки пульта ничего не произойдет. Для снятия блокировки повторно нажмите и удерживайте кнопки **▲** или **▼**.

5.3.4 Функция автоматического оттаивания внутреннего блока

В случае если температура внутри и снаружи помещения низкая, теплообменник внутреннего блока начинает обмерзать. При температуре на теплообменнике 0°C автоматически включается функция автоматического оттаивания. Компрессор и вентиляторы внутреннего и наружного блока останавливаются. На панели внутреннего блока мигает индикатор.

5.3.5 Функция энергосбережения

Для включения или выключения функции энергосбережения в режиме охлаждения одновременно нажмите кнопки **TEMP** и **CLOCK**. Если включена функция энергосбережения, на дисплее отображается индикация **SE**, а заданная температура регулируется автоматически в соответствии с заводскими настройками для достижения наилучшего энергосберегающего эффекта.

При включенной функции энергосбережения заданная температура и скорость вращения вентилятора не могут быть изменены (вентилятор вращается в автоматическом режиме).

Функция энергосбережения не может быть включена одновременно с режимом сна. Если при включенной функции энергосбережения нажать кнопку **SLEEP**, функция энергосбережения будет отменена. Если при включенном режиме сна одновременно нажать кнопки **TEMP** и **CLOCK**, режим сна будет отключен, а режим энергосбережения включен.

5.3.6 Экономный обогрев

В режиме обогрева при одновременном нажатии кнопок **TEMP** и **CLOCK** включается или отключается функция экономного обогрева. При включенной функции экономного обогрева на дисплее пульта отображается индикация  и «8°C».

При включенной функции экономного обогрева заданная температура и скорость вращения вентилятора не регулируются (заданная температура – 8°C, а скорость вращения вентилятора – автоматическая), а режим **Турбо** недоступен.

Экономный обогрев несовместим с функцией сна. Если при включенном экономном обогреве нажать кнопку **SLEEP**, функция сна будет включена, а экономный обогрев отключен, и наоборот, если при включенной функции сна одновременно нажать кнопки **TEMP** и **CLOCK**, функция сна будет отключена, а экономный обогрев включен.

5.3.7 «Теплый старт»

При включении кондиционера в режим обогрева скорость вращения вентилятора внутреннего блока автоматически регулируется от низкой до заданной с пульта управления в соответствии с температурой испарителя. Функция «теплого старта» позволяет предотвратить поступление холодного воздуха в начале работы и избежать дискомфорта.

5.3.8 Режим отображения температуры

Значение температуры на дисплее пульта может отображаться в °C или °F. Чтобы переключиться между шкалой °C и °F, одновременно нажмите кнопки MODE и ▽.



5.3.9 Авторестарт

После сбоя и последующего восстановления подачи электропитания кондиционер способен возобновить работу с теми же параметрами, что и до отключения.

5.3.4. Режим отображения температуры

Значение температуры на дисплее пульта может отображаться в °C или °F. Чтобы переключиться между шкалой °C и °F, выключите кондиционер и одновременно нажмите кнопки MODE и ▽.

5.4. ПОРЯДОК УПРАВЛЕНИЯ

1. После подключения кондиционера сети электропитания нажмите кнопку ON/OFF для включения кондиционера.
2. Кнопкой MODE выберите режим охлаждения COOL или нагрева HEAT.
3. Кнопками  или  установите значение заданной температуры в диапазоне от 16 до 30 °C. В режиме AUTO значение температуры устанавливается автоматически и с пульта не задается.
4. Кнопкой FAN установите требуемый режим вращения вентилятора: автоматический, низкая, средняя, высокая скорость.
5. Кнопкой  установите режим качания жалюзи. Для включения функций SLEEP, TIMER, TURBO, LIGHT, нажмите соответствующие кнопки.

5.5. ЗАМЕНА БАТАРЕЕК В ПУЛЬТЕ УПРАВЛЕНИЯ



Рис. 5.2

- В пульте управления применяются две батарейки 1,5 В типа AAA.
- Для извлечения батареек при замене сдвиньте крышку пульта управления в направлении стрелки (см. рис. 5.2), извлеките отработавшие батарейки и установите новые. Установите крышку пульта на место.
- Не допускается использовать одновременно батарейку, выработавшую ресурс, и новую, а также батарейки разных типов. Срок службы батареек не более 1 года.
- Если предполагается, что пульт не будет использоваться длительное время, необходимо извлечь батарейки из пульта.

6. УСЛОВИЯ ЭКСПЛУАТАЦИИ КОНДИЦИОНЕРА

6.1 Параметры электропитания кондиционера

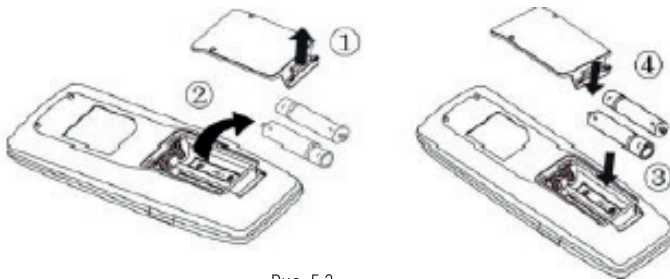
Напряжение, В	~220±10%
Частота, Гц	50±1

6.2 В соответствии с требованиями нормативной документации по электробезопасности кондиционер должен быть надежно заземлен и подключаться к сети электропитания в соответствии с требованиями ПУЭ.

6.3 Условия эксплуатации наружного блока для климатического исполнения УХЛ1 и условия эксплуатации для внутреннего блока для климатического исполнения УХЛ4 по ГОСТ 15150-69.

6.4 Температурный диапазон эксплуатации кондиционера:

Режимы работы	Охлаждение	Обогрев
Температура воздуха		
Внутри помещения	от 21 до 32 °С	от 20 до 27 °С
Снаружи помещения	от 18 до 43 °С	от -7 до +24 °С

6.5 Относительная влажность воздуха в кондиционируемом помещении должна быть не более 80%. При влажности воздуха более 50% рекомендуется выбирать высокую скорость вращения вентилятора кондиционера.

6.6 Содержание в атмосфере коррозионно-активных агентов в месте установки наружного блока для типа атмосферы I по ГОСТ 15150-69.

6.7 Кондиционер не рекомендуется для эксплуатации в следующих условиях:

- в саунах, транспортных средствах, кораблях;
- в помещениях с высокой влажностью, например, ванных комнатах, подвальных помещениях;
- в зонах установки высокочастотного оборудования: радиоаппаратуры, сварочных агрегатов, медицинского оборудования;
- в сильно загрязненных зонах и зонах с высоким содержанием масла в воздухе;
- в зонах с агрессивной атмосферой, например, вблизи серных источников;
- в других сложных условиях.

Внимание:

Для улучшения работы кондиционера компания производитель рекомендует Вам не реже одного раза в год проводить Сервисное техническое обслуживание кондиционера.

Заклучите договор на Сервисное обслуживание с Авторизованным дилером NeoClima, продавшим и установившим Ваш кондиционер.

7. ТРЕБОВАНИЯ ПРИ ЭКСПЛУАТАЦИИ

· Устанавливайте наиболее приемлемую температуру. Это может предотвратить излишнюю

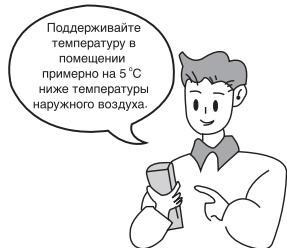

· Направление воздушного потока должно быть правильно выбрано. Жалюзийные заслонки рекомендуется направлять вниз в режиме нагревания и вверх в режиме охлаждения

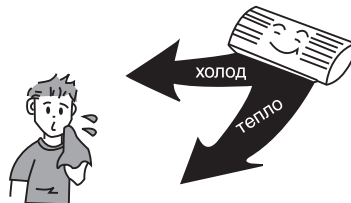

· Во время работы кондиционера не оставляйте на длительное время открытыми окна и двери. Это может привести к снижению эффективности кондиционирования.

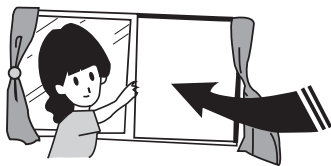

· Прямой воздушный поток не должен быть направлен на животных или растения (интерьер). Это может нанести им вред.

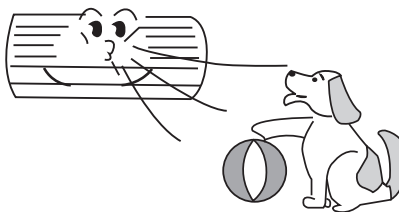

· Попадание воды на воздушный кондиционер может привести к поражению электрическим током и нарушению работы устройства.

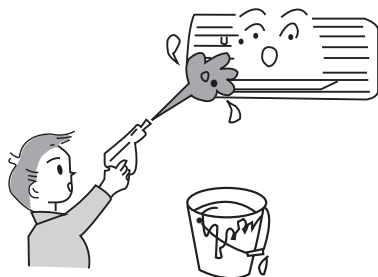

· Блок должен быть заземлен. Не соединяйте провод заземления с газовыми и водными трубами, молниеотводами и заземлением телефонных линий.



· Кондиционер должен питаться стабильным однофазным напряжением $220 \pm 10\%$ В. В противном случае компрессор будет сильно вибрировать, разрушая холодильную систему.

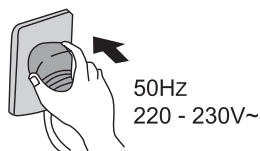

· Не используйте кондиционер воздуха не по назначению, например, для сушки одежды, хранения продуктов и т.п.

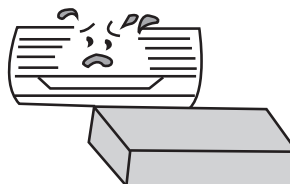

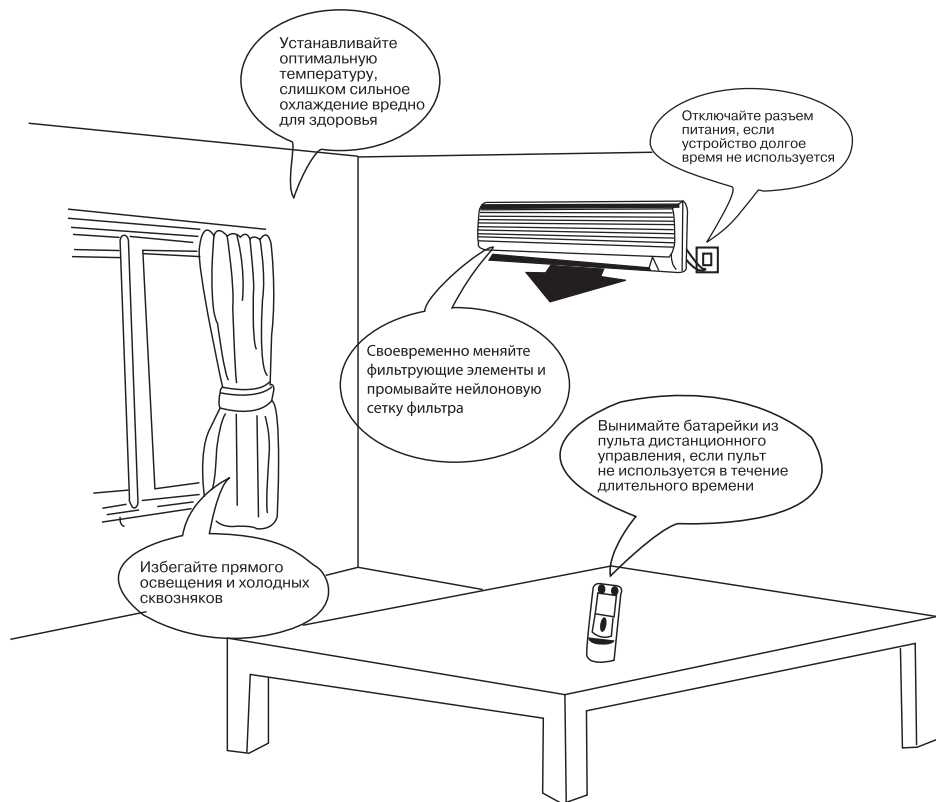

ТРЕБОВАНИЯ ПРИ ЭКСПЛУАТАЦИИ



8. УХОД И ТЕХНИЧЕСКОЕ ОБСЛУЖИВАНИЕ

ВНИМАНИЕ

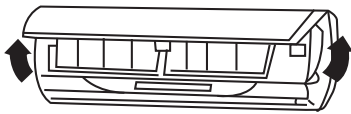
- Перед началом технического обслуживания отключите подачу питания и извлеките из розетки штепсель.
- Не опрыскивайте в целях очистки внутренний и наружный блоки водой.
- Протрите блоки мягкой сухой тряпкой или ветошью, слегка смоченной водой или моющим средством.

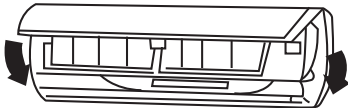
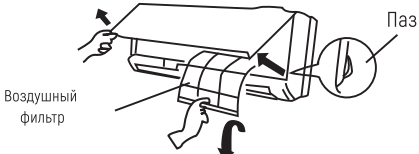
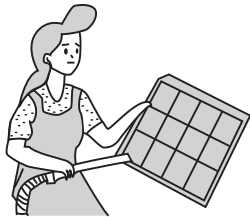
Очистка внешней панели	
1. Потяните панель в направлении стрелок для снятия внешней панели с блока.	
2. Промывка. Протрите панель мягкой тряпкой, слегка смоченной водой или моющим средством, после чего высушите панель в темном месте. ПРИМЕЧАНИЕ: Никогда не используйте для промывки панели воду температурой выше 45° С, т.к. это может привести к деформации панели или ее обесцвечиванию.	
3. Установка внешней панели. Закройте и закрепите внешнюю панель.	
Очистка воздушных фильтров (Рекомендуется проводить раз в три недели)	
1. Откройте внешнюю панель, возьмитесь за ярлычок воздушного фильтра и, слегка приподняв его, извлеките фильтр.	
2. Очистка. Для очистки фильтров от налипшей грязи Вы можете воспользоваться пылесосом или промыть фильтры водой, после чего высушить их в темном месте. ПРИМЕЧАНИЕ: Никогда не используйте для промывки фильтров воду температурой выше 45°С, т.к. это может привести к деформации или обесцвечиванию.	

3. Установка фильтров на место. Вставьте фильтры на место так, чтобы лицевая сторона была обращена на Вас.

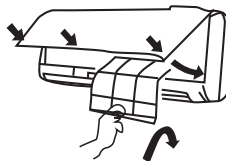

Замена воздухоочистителя.

-Рекомендуется производить каждые шесть месяцев; запасные фильтры могут быть приобретены в центре обслуживания NeoClima

1. Извлеките воздушные фильтры.

2. Замена воздухоочистителя.
Извлеките воздухоочистительные фильтры и поместите новые фильтры в кассету для фильтров.

Воздухоочиститель



ПРИМЕЧАНИЕ: Будьте осторожны, берегите руки у заостренных поверхностей.

3. Вставьте фильтры на место.

(См. пункт третий «Очистка воздушных фильтров»)

Подготовка к работе

1. Убедитесь в том, что воздуховыпускное и воздухоприемное отверстия ничем не загорожены.
2. Убедитесь в правильности подключения провода заземления.
3. При необходимости замените фильтры.
4. В случае необходимости смените батарейки.

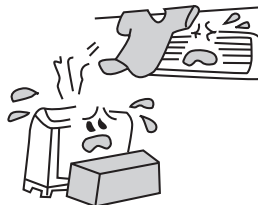

Обслуживание после применения

1. Отключите напряжение питания.
2. Очистите фильтры и другие элементы.
3. Удалите пыль с внешнего блока.
4. Подкрасьте заржавевшие участки на наружном блоке для предотвращения разрастания ржавчины.

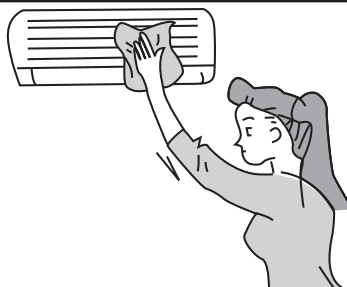

9. СБОИ В РАБОТЕ, ПРИЧИНЫ И СПОСОБЫ УСТРАНЕНИЯ

В случае возникновения неисправности прежде чем обращаться в сервисный центр проверьте: Отклонение

Отклонение в работе		Причина
	<p>При возобновлении работы кондиционера внутренний блок работает не сразу.</p>	<p>При возобновлении работы после остановки кондиционер не работает приблизительно 3 минуты в целях самозащиты.</p>
	<p>После начала функционирования в области воздуховыпускного отверстия ощущается необычный запах.</p>	<p>Это вызвано проникновением в кондиционер запахов из помещения.</p>
	<p>Во время работы слышен звук капающей воды.</p>	<p>Это вызвано перетеканием хладагента внутри блока</p>
	<p>Во время охлаждения появляется туман.</p>	<p>Дымка (туман) вызвана ускоренным охлаждением воздуха в помещении холодным потоком воздуха из кондиционера.</p>
	<p>В начале работы или после остановки кондиционера слышен скрип</p>	<p>Это вызвано деформацией пластмассы в результате изменения температуры.</p>
	<p>Кондиционер воздуха не работает</p>	<p>Не было ли выключено питание? Нет ли потери контакта в электропроводке? Не сработал ли переключатель защиты от токовой утечки? Не выходит ли напряжение питания за пределы Не работает ли ТАЙМЕР?</p>
	<p>Не хватает мощности охлаждения (нагревания).</p>	<p>Правильно ли произведена УСТАНОВКА ТЕМПЕРАТУРЫ? Нет ли препятствий потоку воздуха у входного и выходного отверстий? Не загрязнены ли фильтры? Не установлена ли малая скорость вращения вентилятора внутреннего блока? Не находятся ли в помещении другие тепловые источники?</p>
	<p>Кондиционер не управляется с помощью пульта дистанционного управления.</p>	<p>Не находится ли пульт дистанционного управления на удалении от внутреннего блока, превышающем эффективное расстояние? Замените неисправные батарейки или пульт дистанционного управления. Нет ли препятствий для прохождения сигнала между пультом дистанционного управления и приемником сигнала?</p>

Немедленно прекратите все операции, выньте сетевой шнур из розетки питания и свяжитесь с представителем NeoClima в следующих ситуациях.



- Во время работы раздается подозрительный звук.
- Часто перегорает предохранитель или срабатывает автоматический выключатель
- Попадание в кондиционер посторонних предметов или воды.
- Перегрев электрических проводов и штепселя питания.
- Резкий неприятный запах из воздуховыпускного отверстия во время работы.

10. ТРАНСПОРТИРОВКА И ХРАНЕНИЕ

10.1 Кондиционеры должны транспортироваться и храниться в упакованном виде. Упакованные кондиционеры могут транспортироваться любым видом крытого транспорта.

10.2 Упаковки с кондиционерами должны храниться в закрытых помещениях при температуре от минус 30 до плюс 40 °С.

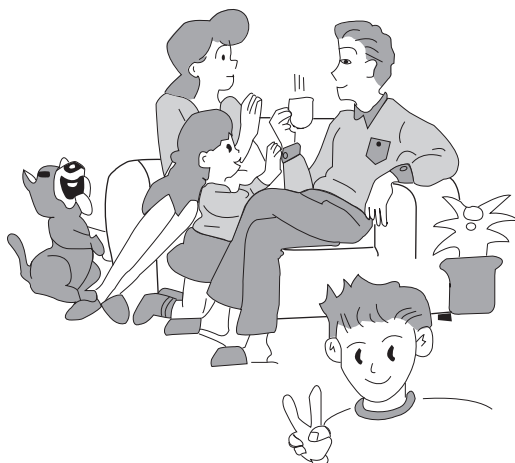

10. ПРАВИЛА РЕАЛИЗАЦИИ:

Правила реализации товара должны соответствовать Постановлению Правительства РФ от 19.01.1998 N 55 (ред. от 22.06.2016) Об утверждении Правил продажи отдельных видов товаров, перечня товаров длительного пользования, на которые не распространяется требование покупателя о безвозмездном предоставлении ему на период ремонта или замены аналогичного товара, и перечня непродовольственных товаров надлежащего качества, не подлежащих возврату или обмену на аналогичный товар других размера, формы, габарита, фасона, расцветки или комплектации.

11. ПРАВИЛА УТИЛИЗАЦИИ

По истечении срока службы прибор подлежит утилизации в соответствии с правилами действующими в месте утилизации.

ИЗГОТОВИТЕЛЬ: Гри Электрик Эпплаэнс, Чжухай

Вест Цзиньцзи Роуд, Цяньшань, Чжухай, Гуандун, Китай, 519070

СДЕЛАНО В КНР

ИМПОРТЕР: ООО «ТОР»

Адрес импортера: 121170 Россия, Москва, ул. Кульнева 3 строение 1

Дата изготовления указана на приборе

ГАРАНТИЯ

Настоящий документ не ограничивает определенные законом права потребителей, но дополняет и уточняет оговоренные законом обязательства, предполагающие соглашение сторон либо договор.

Поздравляем вас с приобретением техники отличного качества!

При покупке нового устройства внимательно ознакомьтесь с гарантийным талоном и убедитесь в правильности его заполнения и наличии штампа продавца. При отсутствии штампа и даты продажи (либо кассового чека с датой продажи) гарантийный срок изделия исчисляется со дня его изготовления.

Тщательно проверьте внешний вид изделия и его комплектность. Возникшие претензии по внешнему виду и комплектности изделия предъявляйте продавцу при покупке.

Гарантийное обслуживание купленного Вами прибора осуществляется через Продавца, специализированные сервисные центры или монтажную организацию.

При возникновении неисправности прибора по вине изготовителя обязательство по устранению дефекта ложится на уполномоченную изготовителем организацию. В данном случае покупатель вправе обратиться к Продавцу.

По всем вопросам, связанным с техобслуживанием изделия, обращайтесь в специализированные сервисные центры. Подробная информация о сервисных центрах, уполномоченных осуществлять ремонт и техническое обслуживание изделия, находится на сайте www.atmk.ru, www.neoclima.ru, www.faura.ru

Дополнительную информацию вы можете получить у Продавца или по нашему телефону в Москве: +7 (495)228-70-24

E-mail: remont@atmk.ru

Адрес уполномоченной организации на принятие претензий от покупателей: ООО «СКВ Сервис»

Москва, Молодогвардейская 54 стр 4.

При возникновении неисправности прибора в результате неверной или неквалифицированной установки обязательство по устранению дефекта ложится на уполномоченную изготовителем организацию. В данном случае необходимо обратиться к организации, проводившей установку (монтаж) прибора.

Перед установкой и использованием устройств необходимо тщательно изучить инструкции по установке и эксплуатации.

Для установки и ввода в эксплуатацию технически сложных устройств настоятельно рекомендуется пользоваться услугами специализированных организаций и квалифицированных специалистов.

В гарантийный талон запрещено вносить какие-либо изменения, а так же стирать или переписывать какие-либо указанные в нем данные. Настоящая гарантия не имеет силы, в случае невернозаполненного гарантийного талона. В талоне в соответствующих полях должны быть внесены следующие данные: наименование и модель изделия, его серийные номера, дата продажи, подпись уполномоченного лица и штамп Продавца.

СРОК СЛУЖБЫ:

- Сушители и электрические обогреватели (конвекторы) - 10 (десять) лет.
- Теплый пол NEOCLIMA - 25 (двадцать пять) лет.
- Кондиционеры - 7 (семь) лет.
- Инфракрасные обогреватели – 8 (восемь) лет.
- Остальные группы товаров - 3 (три) года.

СРОК ГАРАНТИИ:

- Кондиционеры Neoclima – 3 года
- Кондиционеры FAURA – 3 года
- Кондиционеры RIX – 2 года
- Теплый пол NEOCLIMA -16 лет
- Водонагреватели NEOCLIMA -(внутренний бак 3года, нагревательный элемент 1год)
- Компрессорно-конденсаторные блоки (ККБ) - 3 года
- Фанкойлы - 2 года

Гарантийный срок на прочие изделия составляет один год со дня продажи изделия Покупателю.

Настоящая гарантия распространяется на производственный или конструктивный дефект изделия

Выполнение уполномоченным сервисным центром ремонтных работ и замена дефектных деталей изделия производится в сервисном центре или у Покупателя (по усмотрению сервисного центра).

Гарантийный ремонт изделия выполняется в срок не более 45 дней. В случае, если во время устранения недостатков товара станет очевидным, что они не будут устранены в определенный соглашением сторон срок, стороны могут заключить соглашение о новом сроке устранения недостатков товара. Указанный срок гарантийного ремонта изделия распространяется только на изделия, которые используются в личных, семейных или домашних целях, не связанных с предпринимательской деятельностью.

Гарантийный срок на комплектующие изделия (детали, которые могут быть сняты с изделия без применения каких либо инструментов (ящики, полки, решетки, корзины, насадки, щетки, трубки, шланги и другие подобные комплектующие)) составляет три месяца. Гарантийный срок на новые комплектующие, установленные на изделие при гарантийном или платном ремонте, либо приобретенные отдельно от изделия, составляет три месяца со дня выдачи покупателю изделия по окончании ремонта, либо продажи последнему этих комплектующих.

Настоящая гарантия действительна только на территории РФ на изделия, купленные на территории РФ. Настоящая гарантия не дает права на возмещение и покрытие ущерба произошедшего в результате переделки или регулировки изделия, без предварительного письменного согласия изготовителя, с целью приведения его в соответствие с национальными или местными стандартами или нормами безопасности, действующими в любой другой стране, кроме РФ, в которой это изделие было первоначально продано.

НАСТОЯЩАЯ ГАРАНТИЯ НЕ РАСПРОСТРАНЯЕТСЯ НА:

Периодическое обслуживание и сервисное обслуживание Изделия (чистку, замену фильтров или устройств выполняющих функции фильтров), любые адаптации и изменения изделия, в т.ч. с целью усовершенствования и расширения обычной сферы его применения, которая указана в Инструкции по эксплуатации изделия, без предварительного письменного согласия изготовителя.

НАСТОЯЩАЯ ГАРАНТИЯ НЕ РАСПРОСТРАНЯЕТСЯ ТАКЖЕ НА СЛУЧАИ:

Полностью/частично изменённого, стёртого, удаленного или неразборчивого серийного номера изделия. Использования изделия не по его прямому назначению, не в соответствии с его Инструкцией по эксплуатации, в том числе, эксплуатации изделия с перегрузкой или совместно со вспомогательным оборудованием, на наличие на изделии механических повреждений следы воздействия агрессивных веществ, высоких температур, повышенной влажности/запыленности, ставших причиной неисправности изделия;ремонта/наладки/инсталляции/адаптации/пуска изделия в эксплуатацию не уполномоченными на то организациями/лицами; стихийных бедствий (пожар, наводнение и т. д.) и других причин находящихся вне контроля продавца, уполномоченной изготовителем организации, импортера, изготовителя и покупателя, которые причинили вред изделию; неправильного подключения изделия к электрической сети, а так же неисправностей (не соответствий рабочих параметров) электрической сети и прочих внешних сетей; дефектов, возникших вследствие попадания внутрь изделия посторонних предметов, жидкостей, кроме предусмотренных инструкцией по эксплуатации, насекомых и продуктов их жизнедеятельности и т.д. не правильного хранения изделия; необходимости замены ламп, фильтров, элементов питания, аккумуляторов, предохранителей, а так же стеклянных/фарфоровых/матерчатых и перемещаемых вручную деталей и других дополнительных быстро изнашивающихся/сменных деталей изделия, которые имеют собственный ограниченный период работоспособности, в связи с их естественным износом, или если такая замена предусмотрена конструкцией системы, в которой изделие использовалось как элемент этой системы.

С МОМЕНТА ПОДПИСАНИЯ ПОКУПАТЕЛЕМ ГАРАНТИЙНОГО ТАЛОНА СЧИТАЕТСЯ, ЧТО:

- Вся необходимая информация о купленном изделии и Его потребительских свойствах предоставлена Покупателю
- в полном объеме, в соответствии с Законом «О защите прав потребителей»;
- Покупатель получил Инструкцию по эксплуатации купленного изделия на русском языке ;
- Покупатель ознакомлен и согласен с условиями гарантийного обслуживания/ особенностями эксплуатации купленного изделия;

Подпись покупателя

Дата



ЗАПОЛНЯЕТСЯ ПРОДАВЦОМ
ГАРАНТИЙНЫЙ ТАЛОН

(сохраняется у клиента)

Модель

Серийный номер

Дата продажи

Название продавца.....

Тел. продавца

Подпись продавца.....

М.П.



**УНИВЕРСАЛЬНЫЙ
ОТРЫВНОЙ ТАЛОН**

НА ГАРАНТИЙНОЕ ОБСЛУЖИВАНИЕ

(изымается мастером при обслуживании)

Модель

Серийный номер

Дата приема в ремонт

№ заказа-наряда

Проявление дефекта.....

ФИО клиента

Адрес клиента

Дата ремонта.....

Подпись мастера

М.П.



ЗАПОЛНЯЕТСЯ ПРОДАВЦОМ
ГАРАНТИЙНЫЙ ТАЛОН

(сохраняется у клиента)

Модель

Серийный номер

Дата продажи

Название продавца.....

Тел. продавца

Подпись продавца.....

М.П.



**УНИВЕРСАЛЬНЫЙ
ОТРЫВНОЙ ТАЛОН**

НА ГАРАНТИЙНОЕ ОБСЛУЖИВАНИЕ

(изымается мастером при обслуживании)

Модель

Серийный номер

Дата приема в ремонт

№ заказа-наряда

Проявление дефекта.....

ФИО клиента

Адрес клиента

Дата ремонта.....

Подпись мастера

М.П.



NeoClima 

www.neoclima.ru