

Руководство
пользователя
Пайдаланушы
ның нұсқаулығы

Haier

**Встраиваемый
холодильник
комбинированного типа**

**Біріктірілген түрдегі
кіріктірілген
тоңазытқыш**



HRF310WBRU

Перед использованием устройства внимательно прочтите это руководство по эксплуатации и сохраните его для дальнейшего использования

Құрылғыны пайдаланар алдында осы пайдалану бойынша нұсқаулықты мұқият оқып, ары қарай пайдалану үшін сақтап қойыңыз.

Haier

Руководство пользователя HRF310WBRU

Содержание

Важное предупреждение о безопасности	3
Первое использование изделия	6
Руководство по эксплуатации	7
Важно знать перед установкой	7
Список деталей для установки	8
Габариты изделия и шкафа	9
Подготовка перед установкой	9
Пошаговая инструкция установки холодильника внутри шкафа	10
Пошаговая инструкция установки дверцы шкафа	11
Инструкция по регулировке дверцы шкафа	12
Описание основных функций	14
Пошаговая инструкция для первого использования изделия	14
Наименование компонентов холодильника	14
Панель управления	15
1. Кнопка питания	15
2. Регулировка температуры в камере для свежих продуктов	16
3. Функция быстрого охлаждения	16
4. Функция сигнализации открытых дверей	16
Инструкция и меры предосторожности при использовании холодильной камеры	17
Рекомендуемое место для хранения различных продуктов	17
Использование контейнера для фруктов и овощей	17
Использование полки для бутылок	17
Меры предосторожности при хранении продуктов в холодильной камере	18
Инструкция и меры предосторожности при использовании морозильной камеры	19
Меры предосторожности при хранении продуктов в холодильной камере	19
Меры предосторожности при хранении продуктов в морозильной камере	20
Ежедневное обслуживание холодильника	21
Чистка холодильника	21
Транспортировка холодильника	21
Прекращение эксплуатации холодильника	22
Выявление и устранение неисправностей	23
Схема подключения, технические характеристики	25

Сохраните данное руководство для использования в будущем или для другого пользователя данного прибора.

Уважаемый покупатель,

Благодарим вас за выбор нашей продукции. Чтобы гарантировать правильную эксплуатацию холодильника и избежать травм, внимательно ознакомьтесь с содержанием этого руководства, а также предупредительными символами, приведёнными ниже:



Нарушение правил эксплуатации может привести к травме



Нарушение правил эксплуатации может привести к травме



Строго запрещенное поведение или операция



Поведение или операции, которые необходимо соблюдать

1 Предупреждения о соблюдении техники безопасности

1.1 Предупреждение



Предупреждение: опасность возгорания/воспламенения материалов

РЕКОМЕНДАЦИИ:

Настоящий прибор предназначен исключительно для использования в бытовых и схожих с бытовыми условиях, таких как кухни в магазинах, офисах и других рабочих помещениях; фермерских домах и постояльцами в гостиницах, отелях и других подобных жилых помещениях; помещениях типа «постель и завтрак»; в заведениях общественного питания и аналогичных заведениях нерозничного предназначения.

Во избежание травм и поражения электрическим током поврежденный сетевой кабель должен заменять производитель, представитель сервисного центра или другой квалифицированным специалист.

Хранение в морозильном шкафу таких взрывоопасных веществ, как аэрозольные баллоны с легковоспламеняющимися веществами воспрещается.

Прибор должен быть отключён от сети после эксплуатации и перед проведением технического пользовательского обслуживания.

ПРЕДУПРЕЖДЕНИЕ! Не перекрывайте вентиляционные отверстия устройства.

ПРЕДУПРЕЖДЕНИЕ! Не используйте механические устройства или другие средства для ускорения процесса размораживания, кроме рекомендованных производителем.

ПРЕДУПРЕЖДЕНИЕ! Не повредите контур хладагента.

ПРЕДУПРЕЖДЕНИЕ! Не используйте электроприборы внутри отсеков морозильного шкафа, если они не соответствуют типу, рекомендованному производителем.

ПРЕДУПРЕЖДЕНИЕ! При прекращении использования прибора его следует утилизировать в соответствии с местным законодательством, так как в нём используется горючий газ и хладагент.

ПРЕДУПРЕЖДЕНИЕ! При установке прибора следует убедиться в том, что шнур питания не зажат или не поврежден.

ПРЕДУПРЕЖДЕНИЕ! Не размещайте переносные розетки или портативные источники питания на задней панели прибора.

Не используйте удлинители или незаземлённые (двухконтактные) адаптеры.

ОПАСНО! Риск закрытия ребенка внутри холодильника. Прежде чем выбросить прибор:

- Снимите дверцы.

- Оставьте полки на месте, чтобы усложнить детям задачу попадания внутрь холодильника.

Прибор должен быть отключён от источника электропитания перед установкой комплектующих деталей.

Используемые в приборе хладагент и циклопентановый пенообразователь относятся к легковоспламеняющимся веществам. Поэтому при утилизации прибора, его следует держать подальше от любого источника огня, а его переработкой должна заниматься компания, специализирующаяся на утилизации, с соответствующей квалификацией. Утилизация методом сжигания недопустима во избежание нанесения ущерба окружающей среде или любого другого вреда.

Данный прибор не предназначен для использования лицами (включая детей) с ограниченными физическими, сенсорными или умственными способностями или с отсутствием опыта и знаний, кроме случаев, когда за ними осуществляется надзор или даются соответствующие инструкции лицом, отвечающим за их безопасность;

Для предотвращения возможности использования прибора в играх детей за ними должен осуществляться надзор.

Электричество

Питание



Данный холодильник работает от переменного тока 220 В/50 Гц. Если колебания напряжения слишком велики (превышение диапазона 187–242 В), холодильник может не начать работать. Компрессор термостата перегорит и начнёт издавать нехарактерные звуки. В это время он должен быть оснащён автоматическим стабилизатором напряжения мощностью более 750 Вт

Заземление



Питание холодильника должно осуществляться от специальной независимой и надёжно заземлённой розетки.

Шнур питания и вилка



- Не вытаскивайте вилку рывком. Плотно зажмите вилку питания в руке, а затем вытащите её из розетки прямым движением. Убедитесь, что шнур питания не зажат холодильником или пользователем. Старайтесь не повредить шнур питания при перемещении холодильника от стены.
- Не используйте поврежденный шнур питания или изношенную вилку. Для замены поврежденного шнура питания обратитесь к авторизованному сервисному персоналу.
- Отключите холодильник от электропитания перед чисткой, обслуживанием и заменой светодиодных ламп.

Утечка горючего газа



В случае утечки воспламеняющего газа, раскройте двери и окна, не вставляйте и не вынимайте штепсельную вилку.

Хранение продуктов



- Настоящий бытовой холодильник может использоваться только для хранения продуктов питания и не предназначен для хранения крови, лекарственных или биологических препаратов. В холодильнике воспрещается хранение легковоспламеняющихся и взрывоопасных продуктов, а также крайне едких кислот или щелочей.
- Не кладите бутылочное пиво или напитки в морозильную камеру во избежание образования морозобойных трещин.
- При включённом холодильнике не прикасайтесь к поверхности замораживания в морозильной камере влажными руками во избежание прилипания кожи к поверхности замораживания.

Среда использования



- Холодильник должен встраиваться в шкаф; со спецификациями шкафа можно ознакомиться в «Указаниях по установке».
- Холодильник следует держать подальше от источников тепла и избегать попадания на него прямых солнечных лучей для гарантии производительности.
- Не держите холодильник при отрицательной температуре окружающей среды, на открытом воздухе или под дождём.
- Не допускайте попадания влаги на холодильник, если на холодильник прольётся вода, немедленно вытрите её во избежание образования ржавчины или повреждения электроизоляции.
- Не ставьте тяжелые предметы или ёмкости с водой на холодильник во избежание травм или утечки электричества, вызванных падением тяжелых предметов или ёмкостей.
- Не устанавливайте и не используйте электрические приборы, такие как штепсельная вилка, источник стабилизированного напряжения, микроволновая печь, сверху или внутри холодильника во избежание электромагнитных помех.
- Не храните и не используйте бензин или другие легковоспламеняющиеся вещества рядом с холодильником во избежание пожара.

Обслуживание

Чистка



- Не используйте воду для опрыскивания холодильника, убедитесь, что холодильник не находится во влажной среде во избежание повреждения электрической изоляции.
- При чистке холодильника выньте вилку из розетки. Убедитесь, что холодильник выключен как минимум в течение 5 минут, прежде чем снова подключаться к источнику питания, иначе компрессор может выйти из строя вследствие последовательной работы.

Техподдержка



- Не используйте воду для опрыскивания холодильника, убедитесь, что холодильник не находится во влажной среде во избежание повреждения электрической изоляции.
- Разбирать или ремонтировать холодильник может только квалифицированный специалист. Опасно! Риск закрытия ребенка внутри холодильника. Прежде чем выбросить ваш старый холодильник или морозильник:
 - Снимите дверцы.
 - Оставьте полки на месте, чтобы усложнить детям задачу попадания внутрь холодильника.

Подготовка перед эксплуатацией холодильника

1

Удалите все упаковочные материалы, включая основание из пенопласта и клейкую ленту с комплектующих деталей.

2

Проверьте комплектующие детали и материалы

Проверьте детали внутри пакета согласно описи комплекта поставки. При несоответствии обратитесь к продавцу.

3

Поставьте холодильник в правильное положение.

4

Перед началом эксплуатации очистите холодильник (см. главу «Очистка холодильника» на стр. 22).

5

После того, как холодильник выровнен и очищен, подождите 2 часа перед подключением к источнику питания.

6

Снимите защитную плёнку

Перед началом эксплуатации снимите защитную плёнку для гарантированного вывода остаточного тепла из холодильника.

Пошаговая инструкция для первого использования изделия

1

Подключение к источнику питания

После первого подключения к источнику питания холодильнику потребуются несколько часов, чтобы завершить охлаждение.

Заданная по умолчанию температура: холодильник (5 °C), морозильник (-18 °C)

2

Положите еду в холодильник

Еду можно положить в холодильник через 2–3 часа после подключения к источнику питания. Не храните слишком много продуктов в морозильной камере. Общий вес продуктов, хранящихся на каждой полке, не должен превышать 24 кг.

3

Эксплуатация холодильника

Держите холодильник включённым в течение 24 часов для достижения устойчивого состояния после помещения в него продуктов. После этого температуру можно поменять.

Советы: После изменения настройки температуры потребуется некоторое время, прежде чем температура шкафа достигнет баланса. Продолжительность зависит от температуры окружающей среды, частоты открывания дверей холодильника и продуктов, хранящихся в холодильнике.

Указания по установке

Для исправной работы холодильника соблюдайте приведенные ниже инструкции по установке.

Важно знать перед установкой







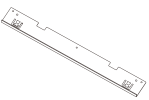
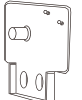
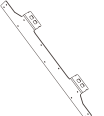

Установочное положение

Установите холодильник вдали от прямых солнечных лучей и нагревательных приборов, таких как плита, посудомоечная машина и т. д.

Электроснабжение

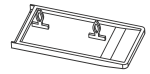
- При установке холодильника убедитесь, что вилка питания легко вставляется и вынимается.
- Вилка питания должна быть вставлена в специальную розетку во избежание внезапного отключения питания холодильника. Не используйте удлинитель или адаптер.
- Ознакомьтесь с требованиями к источнику питания можно на табличке на левой стороне холодильника.
- Холодильник должен быть правильно заземлён.

Перечень деталей для установки

1. Передняя верхняя пластина  1 шт.	2. Крыло петли  4 шт.	3. Опорная пластина  2 шт. (уже установлено)	4. Нижняя неподвижная пластина  4 шт.
5. Уплотнительная полоса  1 шт.	6. Винт с потайной головкой из нержавеющей стали A  30 шт.	7. Анкерный болт B  6 шт.	8. Неподвижная мелкая пластина  1 шт.
9. Винт C  10 шт.	10. Колпачковая гайка D  10 шт.	12. Винтовая крышка  2 шт.	

Базовый размер

размер шкафа (мм)		Размер изделия (мм)	
Чистая ширина в пустом состоянии	556±2	Ширина	540
Чистая глубина в пустом состоянии	≥560 (рекомендуется 600)	Глубина	555
Чистая высота в пустом состоянии	1952 ± 3	Высота	1940

Место установки

Следуйте инструкциям ниже:

- Пол кухни и дно изделия должны находиться на одном уровне. В противном случае могут возникнуть проблемы с всасыванием воздуха в изделие.
- Для обеспечения вентиляции, минимальное расстояние между холодильником и задней частью шкафа должно составлять 4 см
- На задних и боковых стенках места установки изделия не должно быть никаких предметов, препятствующих установке изделия
- Розетка питания должна находиться в правильном положении
- Габариты мебели, в которой будет установлено изделие, должны строго соответствовать габаритам, указанным в руководстве
- Не устанавливайте устройство так, чтобы холодильник и морозильная камера находились рядом друг с другом. В противном случае внутри изделия может произойти конденсация и повреждение.
- Плоскость пола, на котором будет установлено изделие, должна быть проверена с помощью пузырькового уровня.
- Место установки не должно подвергаться воздействию прямых солнечных лучей и должно располагаться вдали от источников тепла, печей и радиаторов.

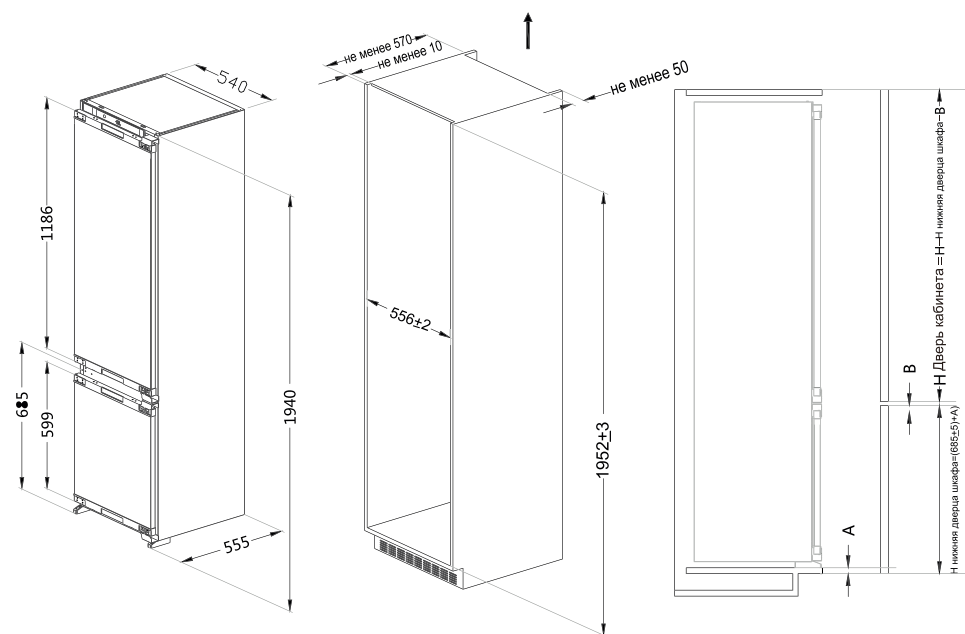

A: Размер нижней дверцы шкафа, соединяющейся со шкафом
H: Высота шкафа
B: Разница в размерах между верхней и нижней дверцами шкафа

1. Определитесь с направлением открывания двери

Дверца холодильника открывается с левой стороны. Чтобы произвести изменение, позволяющее открывать дверцу с правой стороны, поменяйте верхнюю и нижнюю петли местами и установите на левой стороне. Направление перестановки на схеме показано стрелкой. Установите крепежную пластину петли, снимите небольшую крепежную пластину с левой стороны, затем установите небольшую крепежную пластину с правой стороны после изменения направления открывания дверцы.

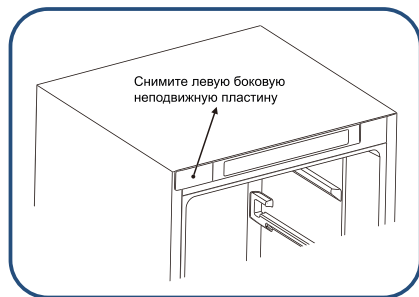
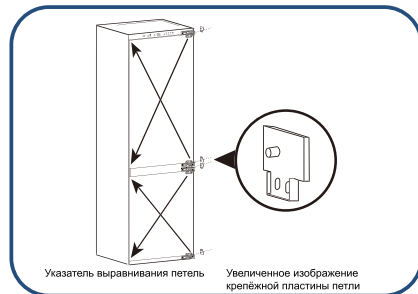

2. Установите переднюю верхнюю пластину

Закрепите переднюю верхнюю пластину в передней верхней части холодильника с помощью винтов.

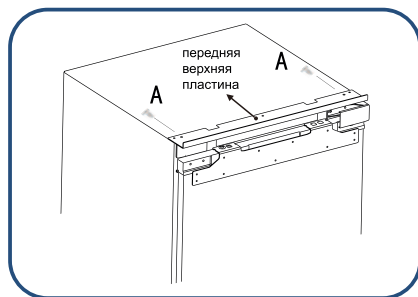

1. Пропустите шнур питания через отверстие на задней панели шкафа. Если розетка находится внутри шкафа, сначала вставьте вилку в розетку, затем поместите холодильник в шкаф.
2. Поместите холодильник в шкаф, отрегулируйте положение холодильника в продольном направлении, чтобы передняя часть крепежной пластины петли была выровнена с корпусом.



Не защемите шнур питания. Оборванный шнур питания может привести к пожару.

3. Закрепите боковые петли с помощью 2 винтов (один винт для крепления первой петли, другой винт для крепления четвертой петли), после установки дверцы шкафа вставьте другие винты в отверстия для винтов на петле, затем затяните винты.

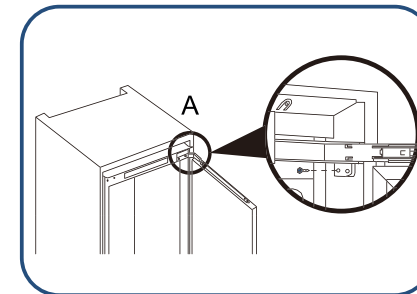

4. Поверните регулировочные ножки, чтобы холодильник и шкаф приняли правильное положение, а затем зафиксируйте регулировочные ножки винтами. Затем прикрутите верхнюю пластину холодильника к верхней части шкафа и закройте резьбовые заглушки.

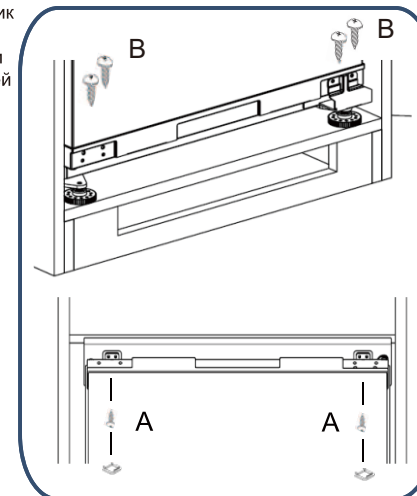

Пошаговая инструкция установки верхней дверцы шкафа

1. Измерьте расстояние между верхней монтажной пластиной дверцы холодильного отсека и верхней/левой частью шкафа и запишите положение.

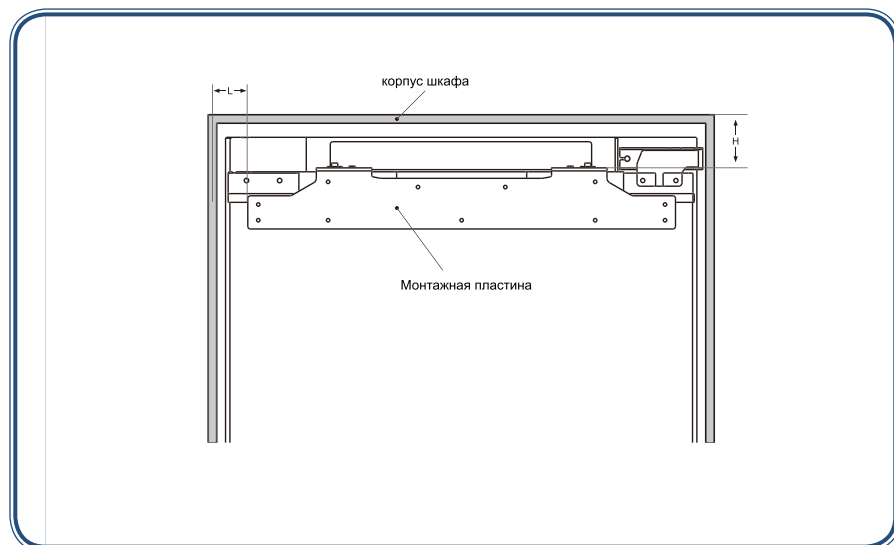

2. Ослабьте колпачковые винты крышки, затем снимите монтажную пластину.

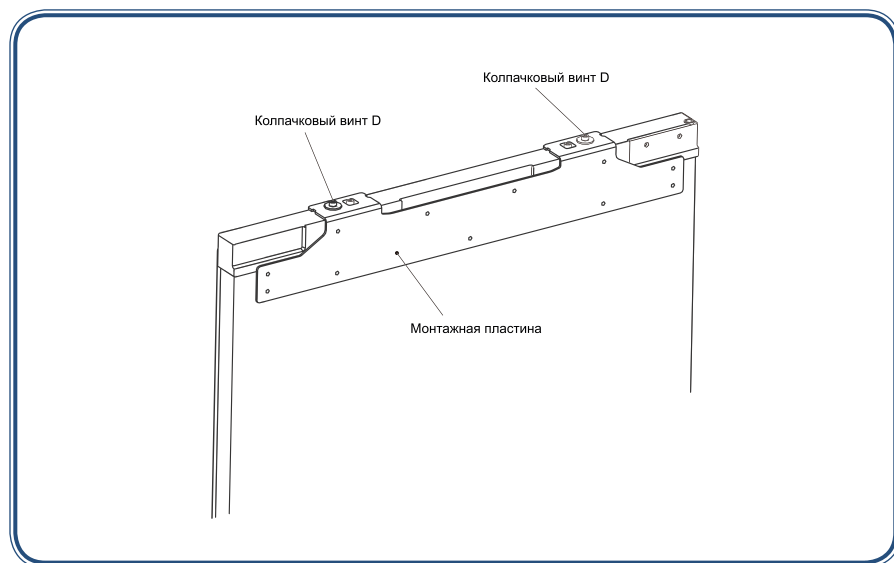

3. Измерьте и подтвердите положение, чтобы закрепить монтажную пластину на двери шкафа, а затем закрепите её винтами.

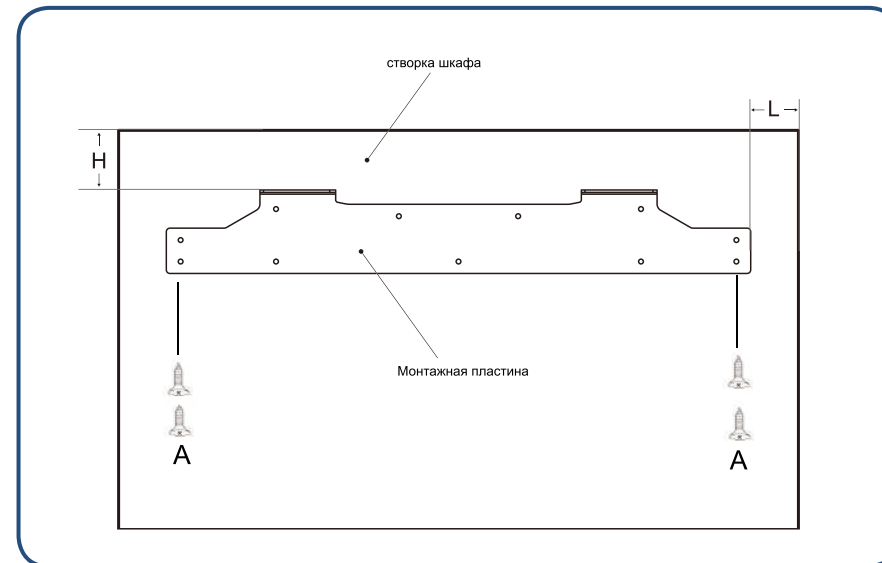

4. Прикрепите дверцу шкафа к дверце холодильного отделения с помощью монтажной пластины, затем затяните винты (не затягивайте винты слишком сильно, потому что их необходимо будет позже ослабить)

5. Закрепите дверцу холодильника на дверце шкафа с помощью нижней монтажной пластины.

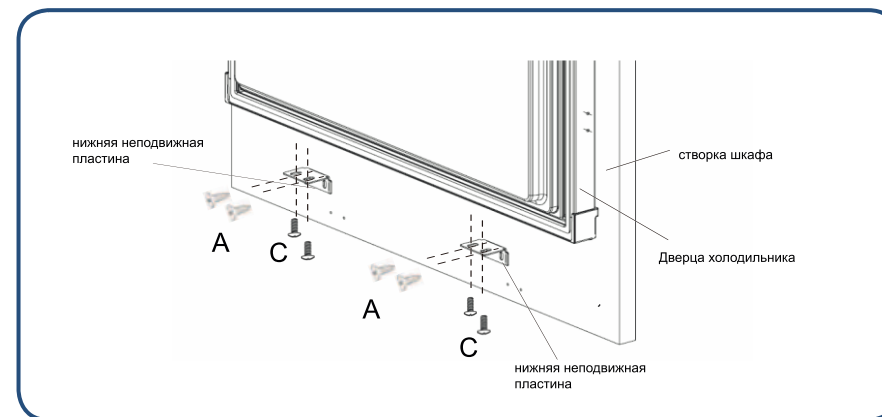

6. Процедура установки дверцы шкафа в дверь морозильного отделения аналогична процедуре установки дверцы шкафа в дверцу холодильного отделения.

7. Вставьте уплотнительную ленту в зазор между холодильником и шкафом.

Пошаговая инструкция по регулировке верхнего края дверцы шкафа холодильника

1. Регулировка двери шкафа в направлении вверх и вниз

Регулировка в направлении вверх: Сначала подтяните вверх колпачковый винт D1, затем подтяните вверх колпачковый винт D2.

Регулировка в направлении вниз: Сначала подтяните вниз колпачковый винт D2, затем зафиксируйте колпачковый винт D1.

2. Регулировка дверцы шкафа влево и вниз/в продольном направлении

Регулировка в направлении влево и вниз: Ослабьте колпачковый винт D1, переместите монтажную пластину в правильное положение, затем закрепите колпачковый винт D2.

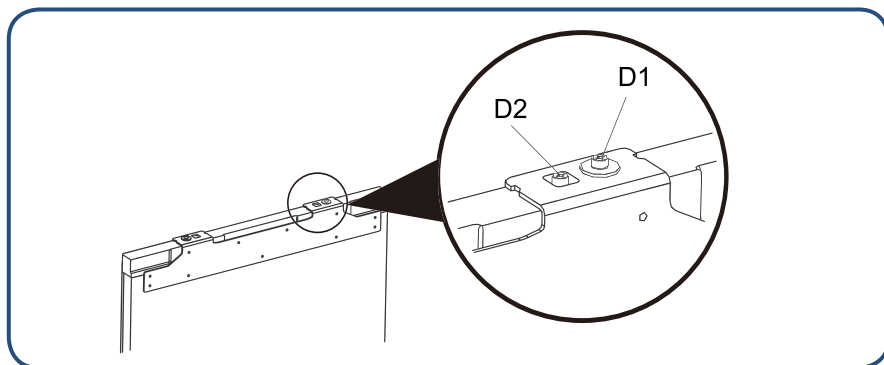

Пошаговая инструкция по регулировке нижнего края дверцы шкафа холодильника

1. Слегка ослабьте винты, затем отрегулируйте глубину (Z) и затяните винт.

2. После регулировки горизонтального положения дверцы холодильной камеры, закрепите нижнюю крепежную пластину к дверце холодильника винтами.

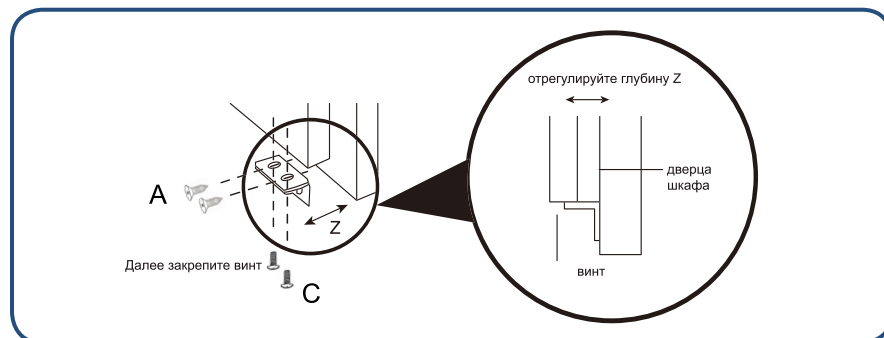

Советы по энергосбережению

Советы по энергосбережению

Во время процесса установки

- Установите холодильник в месте с самой низкой температурой в помещении, держите вдали от прямых солнечных лучей, трубы отопления, устройств регулировки вентиляции и других нагревательных приборов.
- Убедитесь, что холодильник хорошо проветривается.

В процессе эксплуатации

- Не заполняйте чрезмерно холодильник продуктами, чтобы гарантировать циркуляцию воздуха.
- Не накрывайте полки чем-либо, например алюминиевой фольгой, вощеной бумагой или тканью.
- Не заполняйте чрезмерно холодильник продуктами, чтобы гарантировать циркуляцию воздуха.
- Сократите время открытия дверцы до минимально необходимого.

Перед размещением еды в холодильнике

- Удалите все пакеты.
- Очистите шкаф тёплым средством для мытья посуды для удаления пыли, образовавшейся во время производства и транспортировки.
- При первом использовании холодильника присутствует запах, но он исчезнет сразу после того, как температура внутри холодильника станет достаточно низкой.
- Дайте холодильнику поработать 2–3 часа без размещения в нём еды, чтобы позволить каждому отделению достичь приемлемой для него температуры.

В процессе эксплуатации

Представление основной функции

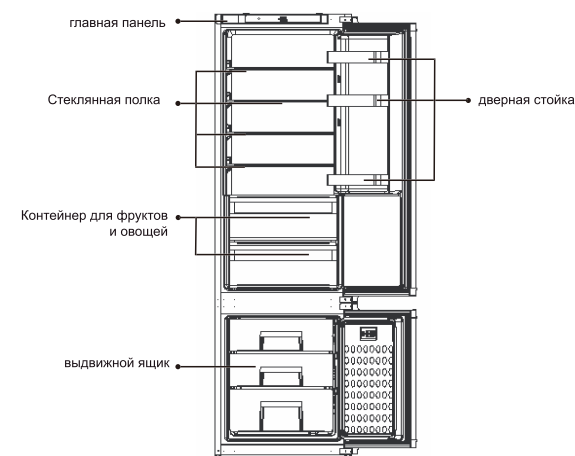

..... Панель управления

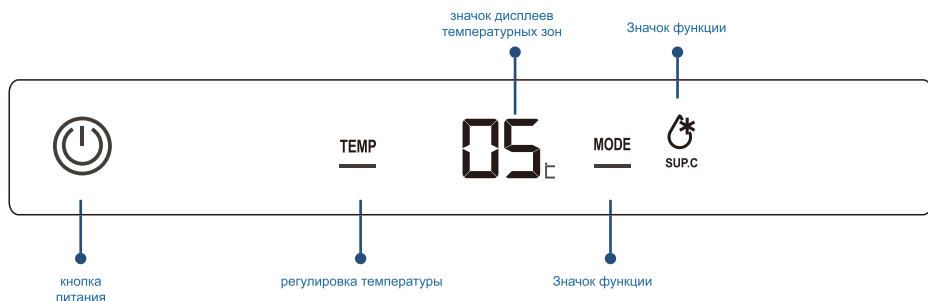

Кнопка питания:	Включение/выключение питания холодильника
Регулировка температуры:	Настройка параметров температуры в выбранной температурной зоне
Выбор функции:	Выберите функции быстрого охлаждения, быстрого замораживания, режима отпуска
Значок отображения температуры:	Показать настройку температуры или значение для текущей температурной зоны
Значок быстрого охлаждения:	Указывает, что холодильник находится в состоянии быстрого охлаждения

1. Кнопка питания

Включение холодильника

Когда холодильник выключен, нажмите «Кнопку питания» и удерживайте её в течение 3 секунд, индикатор включится, и холодильник начнет работать.

Выключение холодильника

Нажмите «Кнопку питания» и удерживайте её в течение 3 секунд, индикатор погаснет, и холодильник перестанет работать.

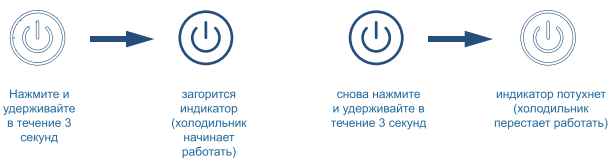

2. Настройте температуру внутри холодильной камеры

1. Нажмите кнопку «Выбор температурной зоны», и значок с отображением температурной зоны холодильника и морозильной камеры по очереди засветится.
2. Выберите температурную зону холодильной камеры, загорится соответствующий значок, и отобразится фактическая температура внутри холодильной камеры.
3. Нажмите кнопку «Регулирование температуры», значок, отображающий температуру, покажет текущую настройку холодильного отделения и замигает.
4. Нажмите кнопку «Регулирование температуры» ещё раз, настройка температуры холодильной камеры будет циклически изменяться: «02» - «03» - «04» - «05» - «06» - «07» - «08» - «02».

Если в течение 5 секунд не будет нажата кнопка, будет подтверждена текущая настройка.



3. Функция быстрого охлаждения

Включение функции быстрого охлаждения

Нажмите кнопку «Выбор режима», замигает значок «Быстрое охлаждение». Через 5 секунд загорится значок «Быстрое охлаждение», и функция быстрого охлаждения будет активирована.

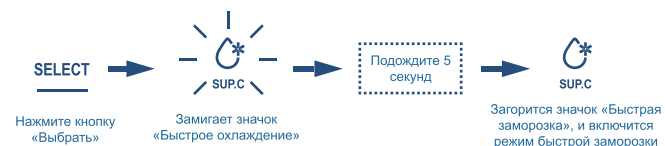

Выключение функции быстрого охлаждения

В режиме быстрого охлаждения нажмите кнопку «Выбор режима», замигает значок «Быстрого охлаждения».

Через 5 секунд значок «Быстрое охлаждение» выключится, и холодильник выйдет из режима быстрого охлаждения.



4. Функция сигнализации открытых дверей

Если дверца холодильника остается открытой в течение 180 секунд, зуммер подаст сигнал тревоги 3 раза с интервалом 0,5 секунды.

Если дверца холодильника всё ещё остаётся открытой через 30 секунд, зуммер будет повторять звуковой сигнал 3 раза с интервалом 0,5 секунды, пока дверца холодильника не будет закрыта.

Средняя температура в холодильной камере составляет от 0 до ~10 °С, поэтому её можно использовать только для кратковременного хранения продуктов.

Рекомендуемое место для хранения различных продуктов

Температура в различных зонах холодильника различна, поэтому продукты следует хранить в рекомендуемой зоне, как показано на рисунке ниже:

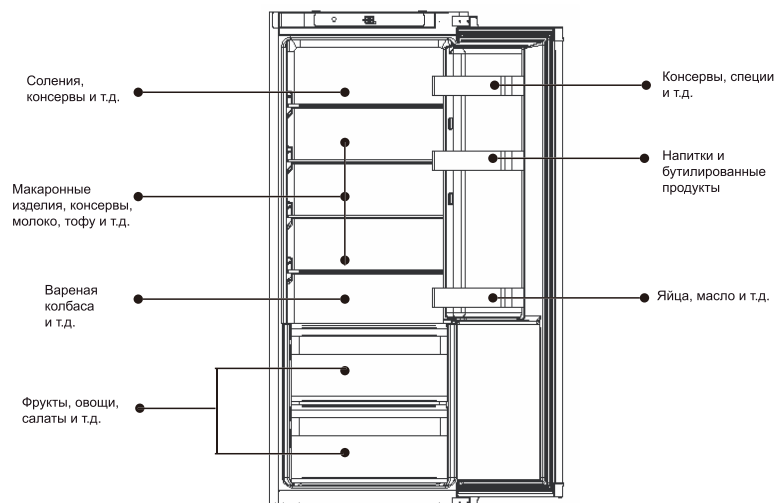

Использование контейнера для фруктов и овощей

Продукты и овощи, хранящиеся в холодильной камере, быстро теряют влагу. Поддерживайте влажность в контейнере для фруктов и овощей, чтобы сохранить больше влаги в продуктах питания и овощах. Свежие продукты и овощи полезны для здоровья.

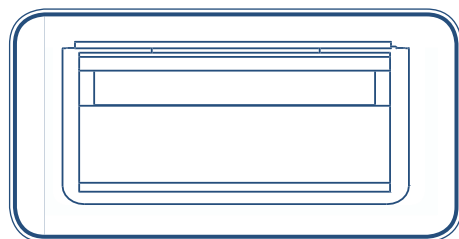

Использование полки для бутылок

- Положение полки для бутылок можно изменить в соответствии с требованиями к хранению. Полку для бутылок можно вынуть, подняв вверх.
- При сборке полки для бутылок сначала поместите её в ограничитель дверного жёлоба, а затем опустите на место.

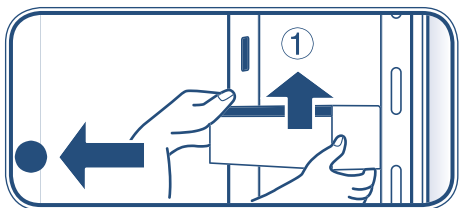

Не кладите горячую еду в холодильник



Охладите горячую пищу до комнатной температуры, прежде чем положить в холодильник. Непосредственное размещение горячей пищи не только приведёт к повышению температуры внутри холодильника, но и уменьшит свежесть других продуктов.

Перед размещением в холодильнике пищу следует очистить



Охладите горячую пищу до комнатной температуры, прежде чем положить в холодильник. Непосредственное размещение горячей пищи не только приведёт к повышению температуры внутри холодильника, но и уменьшит свежесть других продуктов.

Пищу следует герметизировать и хранить в соответствии с её классом.



Перед размещением в холодильнике герметизируйте пищу. Классифицируйте продукты и храните их отдельно, это не только поможет сохранить свежесть продуктов, но и избежать смешивания запахов.

Не размещайте слишком много продуктов в холодильнике



При хранении между продуктами следует оставлять промежутки, чтобы оставалось достаточно места для циркуляции воздуха, что повысит эффект охлаждения.

Не позволяйте жирной пище контактировать с поверхностью жёлоба

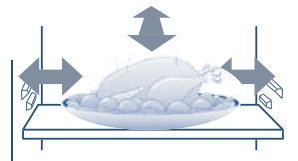

Контакт пищи, особенно жирной, с поверхностью жёлоба приведёт к коррозии жёлоба. Следы жира следует немедленно очистить с поверхности жёлоба.

Не размещайте еду слишком близко к жёлобу

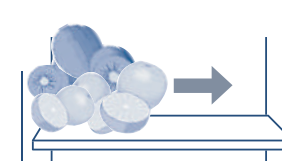

Держите еду на небольшом расстоянии от жёлоба во избежание замерзания.

Низкая температура морозильной камеры подходит для сохранения свежести продуктов, поэтому продукты, которые необходимо хранить в течение длительного времени, рекомендуется хранить в морозильной камере, однако при этом следует учитывать рекомендуемый срок хранения на упаковке продуктов.

Рекомендуемый срок хранения и срок гарантии качества для различных продуктов питания.

Пищевой продукт	срок хранения (месяцы)	гарантийный срок качества (месяцы)
курица, говядина, баранина, креветки	4	9
пельмени, замороженное сливочное масло, рёбрышки, фруктовое мороженое	4	6
торт, хлеб, нарезанное мясо, сыр	2	6
крабы, морепродукты, колбаса, мороженое	1	3

Обратитесь к инструкциям на упаковке производителя пищевых продуктов или профессиональному руководству по охлаждению для получения подробных инструкций.

Конкретное время хранения зависит от качества пищи, предварительной обработки перед замораживанием и различных требований каждой семьи к качеству пищи.

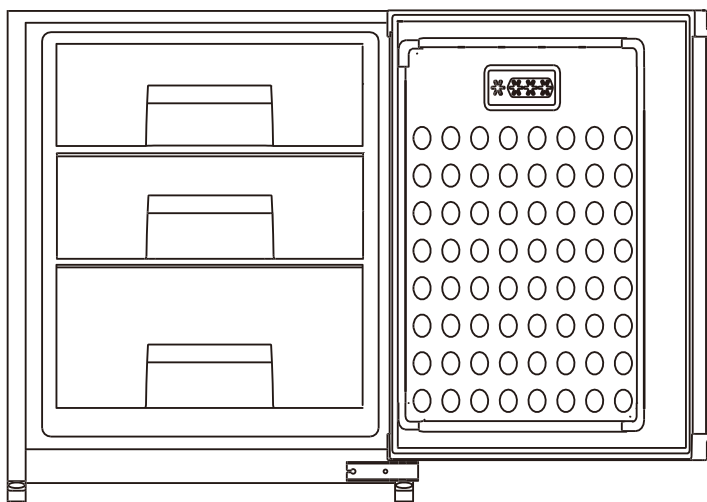

Не размещайте слишком много продуктов в морозильной камере.



Не размещайте слишком много свежих продуктов в морозильной камере. См. данные по вместительности морозильной камеры холодильника.

Не помещайте горячую пищу в морозильную камеру



Остудите горячие продукты до комнатной температуры перед размещением в морозильной камере. Если необходимо разместить много горячей пищи, запустите режим быстрой заморозки за 12 часов до размещения.

Разделите еду на требуемые порции



2,5 кг

Небольшие порции продуктов весом не менее 2,5 кг легко замораживаются и размораживаются.

Продукты должны быть упакованы перед размещением в морозильной камере



Наружная упаковка продуктов должна быть сухой во избежание заморозания продуктов. Упаковка не должна иметь запахов, быть воздухо- и водонепроницаемой, нетоксичной и чистой во избежание загрязнения, смешения запахов и снижения качества продуктов.

Продукты питания должны быть датированы в соответствии со сроком хранения



На упаковке следует указать дату и период замораживания в соответствии с периодом хранения различных продуктов во избежание их порчи.

Избегайте повторного замораживания продуктов

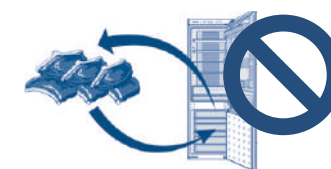

В принципе, замороженные продукты не могут подвергаться повторной заморозке, если только они не были приготовлены, иначе качество продукта будет снижено.

Чистка холодильника

Остатки пищи внутри холодильника приведут к появлению неприятных запахов, поэтому необходимо проводить регулярную чистку холодильника.

Пошаговая инструкция по очистке

1. Выньте вилку из розетки, чтобы отключить источник питания.
2. Очистите холодильник мягкой тканью или губкой, пропитанной теплой водой или нейтральным моющим средством.



Осторожно

Не используйте для чистки холодильника жёсткую щётку, стальную проволочную щётку, органические растворители, такие как дезактивирующий порошок, бензин, банановое масло, ацетон, горячую воду, кислоту или соду.

3. Используйте сухую ткань для очистки воды на поверхности холодильника.



Предупреждение!

При чистке холодильника не используйте воду для распыления над холодильником во избежание утечки. Используйте сухую ткань для очистки электрических компонентов, таких как выключатель и светодиод.

Советы: Уплотнитель дверцы быстро загрязняется, старайтесь держать его в чистоте.



Предупреждение!

В процессе ручного размораживания, технического обслуживания или очистки повышение температуры замороженных продуктов может привести к сокращению срока хранения.

Морозильная камера размораживается автоматически, потребность проводить размораживание в ручном режиме отсутствует.



Предупреждение!

Не используйте механические устройства или другие методы для ускорения процесса размораживания.

Транспортировка холодильника

1. Для отключения питания нажмите кнопку питания и удерживайте её в течение 3 секунд, чтобы отключить питание, затем вытащите вилку из розетки.
2. Выньте все продукты из холодильника.
3. Используйте клейкие ленты для фиксации движущихся частей холодильника, таких как ящики, полки, контейнеры для фруктов и овощей и т. д.
4. Закройте дверцу холодильника и зафиксируйте её с помощью клейкой ленты во избежание открытия дверцы при транспортировке.
5. При транспортировке угол наклона между холодильником и вертикальным направлением не должен превышать 45 градусов во избежание сбоя в работе холодильной системы.



ОСТОРОЖНО

Холодильник нельзя класть на горизонтальную поверхность.



Прекращение эксплуатации холодильника

Решение проблем, связанных с отключением электроэнергии

- Даже в летний период не возникнет проблем с хранением пищи в течение 10 часов после отключения электроэнергии.
- После отключения электроэнергии не следует размещать в холодильнике новую порцию продуктов. Старайтесь не открывать дверцу холодильника.
- Если вы осведомлены о скором отключении электроэнергии, вы можете приготовить побольше льда в герметичном контейнере и поместить его на верхнюю часть морозильной камеры.



Внимание!

Повышение температуры в морозильной камере вследствие перебоев в подаче электроэнергии или других сбоев может сократить срок хранения и снизить качество продуктов.

Отъезд в отпуск

- Если это краткосрочный отпуск, выньте скоропортящиеся продукты, отрегулируйте температуру до нужного уровня и закройте дверцу холодильника после подтверждения.

Период прекращения эксплуатации

- Если необходимо прекратить эксплуатацию холодильника на длительное время, выньте вилку из розетки, отключите питание и почистите холодильник, как описано выше.



Внимание!

- Во время прекращения эксплуатации открывайте дверцу холодильника во избежание появления неприятного запаха в холодильнике.



Осторожно

- При отключении питания оставьте промежуток не менее 5 минут перед повторным включением.
- В целом, для снижения негативного воздействия на срок службы холодильника, старайтесь не прекращать его эксплуатацию.
- Утилизация прибора должна происходить в соответствии с должной процедурой или выполняться профессиональными компаниями. Ни в коем случае прибор нельзя выбрасывать во избежание нанесения вреда окружающей среде или причинению другого вреда.

Неисправности холодильной системы

Неисправность	Возможные причины и их устранение
Отсутствие охлаждения	Причина 1 : неправильная работа стартера ПТК
	Причина 2 : нестабильная работа компрессора – проверьте устройство защиты от перегрузки
	Причина 3 : блокирование холодильного контура
	Причина 4 : неправильная работа вентилятора
Температура охлаждения не соответствует требуемой	Причина 1 : утечка хладагента
	Причина 2 : отсутствие охлаждения в морозильной камере - проверьте правильность работы вентилятора
	Причина 3 : сильное обледенение испарителя морозильной камеры, что препятствует свободной циркуляции воздуха
Повышенный шум	Причина 1 : трубки находятся очень близко друг к другу, их соприкосновение приводит к резонансу
	Причина 2 : чрезмерный поток воздуха в системе из -за слишком высокой температуры нагнетания
	Причина 3 : бесшумной работе вентилятора мешают другие компоненты

Неисправности, связанные с работой электрических компонентов

Неисправность	Возможная причина	Необходимые действия
Компрессор не работает	Неисправность стартера или устройства защиты компрессора	Отремонтируйте или замените
Морозильная камера не охлаждается	Поломка или слабая фиксация крыла вентилятора	Зафиксируйте или замените
Сильное обледенение морозильной камеры	Ослабление клеммного разъема	Плотно зафиксируйте
	Выход из строя датчика температуры размораживания	Замените на новый
Нестабильная работа компрессора	Неполадка холодильной системы	См. вышеприведенную таблицу

СХЕМА ПОДКЛЮЧЕНИЯ

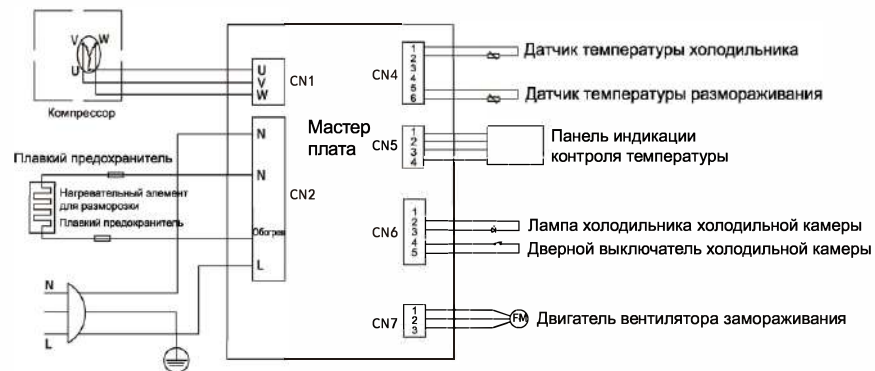

Технические характеристики

Модель	HRF310WBRU
Номинальное напряжение	220–240 В/50 Гц
Мощность/Ток	130 Вт/0,7 А
Климатический класс	SN/N/ST
Класс защиты от поражения электрическим током	I
Класс энергоэффективности	A
Оценка	4
Общий полезный объём	310 л
Объём морозильной камеры	62 л
Хладагент	R600a
Пенообразователь	Циклопентан
Габариты (Ш*Г*В) см	54 x 55,5 x 194
Потребление энергии	0,972 кВтч/24 ч
Производительность морозильной камеры	3,5 кг
Вес нетто	58 кг

Служба поддержки клиентов

Мы рекомендуем обращаться в службу поддержки клиентов компании «Хайер», а также использовать оригинальные запасные части. Если у вас возникли проблемы с вашей бытовой техникой, пожалуйста, сначала изучите раздел «Устранение неисправностей». Если вы не нашли решения проблемы, пожалуйста, обратитесь:

- к вашему официальному дилеру или
- в наш колл-центр:

8-800-250-43-05 бесплатный звонок из России
8-800-2000-17-06 бесплатный звонок из Беларуси

— на сайт www.haier-europe.com, где вы можете оставить заявку на обслуживание, а также найти ответы на часто задаваемые вопросы.

Обращаясь в наш сервисный центр, пожалуйста, подготовьте следующую информацию, которую вы можете найти на паспортной табличке и в чеке:

Модель _____
Серийный номер _____
Дата продажи _____



Также, пожалуйста, проверьте наличие гарантии и документов о продаже.

Важно! Отсутствие на приборе серийного номера делает невозможной для Производителя идентификацию прибора и, как следствие, его гарантийное обслуживание. Запрещается удалять с прибора заводские идентифицирующие таблички. Отсутствие заводских табличек может стать причиной отказа выполнения гарантийных обязательств.

В настоящий документ могут быть внесены изменения без предварительного уведомления. Производитель оставляет за собой право вносить изменения в конструкцию и комплектацию изделия без дополнительного уведомления.

Продукция соответствует требованиям технических регламентов Евразийского экономического союза (таможенного) союза.

Сертификат соответствия № ЕАЭС RU С-CN.АЯ46.В.26442/22 от 11.10.2022 действует до 10.10.2027.
Декларация о соответствии № ЕАЭС N RU Д-CN.БЛ08.В.02629/20 от 27.02.2020 действует до 26.02.2025.

ГАРАНТИЙНЫЕ УСЛОВИЯ

Уважаемый покупатель!

Корпорация Haier, находящаяся по адресу: Room S401, Haier Brand building, Haier Industry park, Hi-tech Zone, Laoshan District, Qingdao, Китай, благодарит Вас за Ваш выбор, гарантирует высокое качество и безупречное функционирование данного изделия при соблюдении правил его эксплуатации. Официальный срок службы на изделия бытовой техники, предназначенные для использования в быту: на телевизоры, микроволновые печи — 5 лет, на планшетные компьютеры, ноутбуки и приставки телевизионные — 3 года, на пылесосы — 4 года, на мобильные телефоны и гироскутеры — 2 года, на остальные товары — 7 лет со дня передачи изделия конечному потребителю. Учитывая высокое качество продукции, фактический срок службы может значительно превышать официальный. Рекомендуем по окончании срока службы обратиться в Авторизованный сервисный центр для проведения профилактических работ и получения рекомендаций. Вся продукция изготовлена с учетом условий эксплуатации и соответствует требованиям технических регламентов Евразийского экономического (Таможенного) союза.

Во избежание недоразумений, убедительно просим Вас при покупке внимательно изучить эксплуатационную документацию, условия гарантийных обязательств. Данное изделие представляет собой технически сложный товар бытового назначения. Если купленное Вами изделие требует специальной установки и подключения, настоятельно рекомендуем Вам обратиться в Авторизованные сервисные центры Haier.

Корпорация Haier подтверждает принятие на себя обязательств по удовлетворению требований потребителей, установленных действующим законодательством о защите прав потребителей, иными нормативными актами в случае обнаружения недостатков изделия. Однако Корпорация Haier оставляет за собой право отказать в гарантийном обслуживании изделия в случае несоблюдения изложенных ниже условий.

Условия гарантийного обслуживания

Корпорация Haier устанавливает гарантийный срок 12 месяцев со дня передачи товара потребителю. Во избежание возможных недоразумений, сохраняйте в течение срока службы документы, прилагаемые к изделию при его продаже (товарный чек, кассовый чек, эксплуатационная документация).

Гарантийное обслуживание производится исключительно Авторизованными сервисными центрами Haier. Полный список Авторизованные сервисных центров вы можете узнать в Информационном центре Haier по телефонам:

8-800-250-43-05 — для Потребителей из России (бесплатный звонок из регионов России)

8-10-800-2000-17-06 — для Потребителей из Беларуси (бесплатный звонок из регионов Беларуси)

или на сайте: www.haier-europe.com или сделав запрос по электронной почте: help@haieronline.ru.

Данные Авторизованных сервисных центров могут быть изменены, за справками обращайтесь в Информационный центр Haier.

Гарантийное обслуживание не распространяется на изделия, недостатки которых возникли вследствие:

- нарушения потребителем условий и правил эксплуатации, хранения и/или транспортировки товара;
- неправильной установки и/или подключения изделия;
- нарушения технологии работ с холодильным контуром и электрическими подключениями, как и привлечение к монтажу Изделия лиц, не имеющих соответствующей квалификации, подтвержденной документально;
- отсутствия своевременного технического обслуживания Изделия в том случае, если этого требует эксплуатационная документация;
- избыточного или недостаточного давления в водопроводной сети;
- применения моющих средств, несоответствующих данному типу изделия, а также превышения рекомендуемой дозировки моющих средств;
- использования изделия в целях, для которых оно не предназначено;
- действий третьих лиц: ремонт или внесение несанкционированных изготовителем конструктивных или схмотехнических изменений неуполномоченными лицами;
- отклонений от стандартов и норм питающих сетей;
- действия непреодолимой силы (стихия, пожар, молния т. п.);
- несчастных случаев, умышленных или неосторожных действий потребителя или третьих лиц;
- если обнаружены повреждения, вызванные попаданием внутрь изделия посторонних предметов, веществ, жидкостей, насекомых, продуктов жизнедеятельности насекомых;
- срабатывание термозащиты в следствии включения не заполненного/не полностью заполненного водой бака водонагревателя.

Гарантийное обслуживание не распространяется на следующие виды работ:

- установка и подключение изделия на месте эксплуатации;
- инструктаж и консультирование потребителя по использованию изделия;
- очистка изделия снаружи либо изнутри.

Гарантийному обслуживанию не подлежат нижеперечисленные расходные материалы и аксессуары:

- фильтры для кондиционеров;
- фильтры, шланги для подвода /слива воды для стиральных и посудомоечных машин;
- шланги, трубки, щетки, насадки, пылесборники, фильтры для пылесосов;
- тарелки, вертелы, решетки, блюда и подставки для микроволновых печей;
- фильтры, поглотители запахов, лампочки, полки, ящики, подставки и другие емкости для хранения продуктов в холодильнике;
- пульты управления, аккумуляторные батареи, элементы питания, внешние блоки питания и зарядные устройства;
- документация, прилагаемая к изделию.

Периодическое обслуживание изделия (замена фильтров и т. д.) производится по желанию потребителя за дополнительную плату.

Важно! Отсутствие на приборе серийного номера делает невозможной для Производителя идентификацию прибора и, как следствие, его гарантийное обслуживание. Запрещается удалять с прибора заводские идентифицирующие таблички. Повреждение или отсутствие заводских табличек может стать причиной отказа выполнения гарантийных обязательств.

Haier

Пайдаланушының нұсқаулығы HRF310WBRU

Мазмұны

Қауіпсіздік туралы маңызды ескерту	32
Бұйымды алғаш пайдалану	35
Пайдалану жөніндегі нұсқаулық	36
Орнатпас бұрын білген жөн	36
Орнатуға арналған детальдар тізімі	36
Бұйымның және шкафтың габариттері	37
Орнатар алдындағы даярлық	37
Тоңазытқышты шкафтың ішінде орнатудың әр реттілік нұсқаулығы ..	38
Шкафтың есігін орнатудың әр реттілік нұсқаулығы	39
Шкафтың есігін реттеп келтіру жөніндегі нұсқаулық	40
Негізгі функцияларының сипаттамасы	42
Бұйымды алғаш рет пайдалануға арналған әр реттілік нұсқаулық	42
Тоңазытқыштың компоненттерінің атаулары	42
Басқару панелі	44
1. Қуаттау батырмасы	44
2. Жаңа өнімдер үшін камерадағы температураны реттеу	45
3. Жылдам тоңазыту функциясы	45
4. Ашық қалған есіктерді дабылдау функциясы	45
Мұздату камерасын пайдаланған кезде сақтық шаралары мен нұсқаулығы	46
Өртүрлі тамақтарды сақтауға арналған ұсынылатын орын	46
Жемістер мен көкөністерге арналған контейнерді пайдалану	46
Бөтелкелерге арналған сөрелерді пайдалану	46
Тамақтарды мұздату камерасында сақтаған кездегі сақтық шаралары	47
Мұздату камерасын пайдаланған кезде сақтық шаралары мен нұсқаулығы	48
Тамақтарды мұздату камерасында сақтаған кездегі сақтық шаралары	48
Тамақтарды салқындату камерасында сақтаған кездегі сақтық шаралары	49
Тоңазытқышқа күнделікті қызмет көрсету	50
Тоңазытқышты тазалау	50
Тоңазытқышты тасымалдау	50
Тоңазытқышты пайдаланудан бас тарту	51
Ақаулықтарды жою	52
Жалғану сызбасы, техникалық сипаттамалары	54

Осы нұсқаулықты болашақта немесе осы құралдың басқа пайдаланушысы үшін сақтаңыз.

Құрметті сатып алушы,

Біздің өнімдерімізді таңдағаныңыз үшін Сізге алғыс айтамыз. Тоңазытқышты дұрыс пайдалануға кепілдік беру және жарақаттан аулақ болу үшін осы Нұсқаулықтың мазмұнымен, сондай-ақ төменде келтірілген ескерту таңбаларымен мұқият танысыңыз:



Пайдалану қағидаларының бұзылуы жарақаттануға әкеп соқтырады



Пайдалану қағидаларының бұзылуы жарақаттануға әкеп соқтырады



Мінез-құлық немесе операцияға қатаң тыйым салынады



Сақталуы қажет болатын мінез-құлық және операциялар

1 Қауіпсіздік техникасын сақтау туралы ескертулер

1.1 Ескерту



Ескерту: материалдардың тұтану/жану қаупі

ҰСЫНЫСТАР:

Осы құрал дүкендердегі, кеңселердегі және басқа да жұмыс үй-жайларындағы ас үйлер; қонақ үйлердегі, мотелердегі және басқа да осыған ұқсас тұрғын үй-жайлардағы фермерлік үйлер мен қонақтар; "төсек және таңғы ас" түріндегі үй-жайларда; қоғамдық тамақтану орындарында және осыған ұқсас үй-жайларда тұрмыстық және тұрмыстық жағдайларға ұқсас пайдалануға арналған.

Электр тогының зақымдануын және зақымдануын болдырмау үшін зақымдалған желі кабелін өндіруші, сервис орталығының өкілі немесе басқа білікті маман ауыстыруы тиіс.

Мұздатқыш шкафта тез тұтанатын заттары бар аэрозольдық баллондар сияқты жарылыс қауіпті заттарды сақтауға тыйым салынады.

Құрал пайдаланудан кейін және техникалық пайдаланушылық қызмет көрсетуді жүргізер алдында желіден ажыратылуы тиіс.

ЕСКЕРТУ! Құрылғыдағы желдету саңылауларын жабып тастаушы болмаңыз.

ЕСКЕРТУ! Өндіруші ұсынғаннан басқаша, жібіту процесін жылдамдату үшін механикалық құрылғыларды немесе басқа құралдарды пайдаланбаңыз.

ЕСКЕРТУ! Хладагенттің контурын бүлдіріп алмаңыз.

ЕСКЕРТУ! Егер олар өндіруші ұсынған типке сәйкес келмесе, мұздатқыш шкафтың бөліктеріндегі электр құралдарын пайдаланбаңыз.

ЕСКЕРТУ! Аспапты пайдалану тоқтатылған кезде оны жергілікті заңнамаға сәйкес кәдеге жарату керек, өйткені онда жанғыш газ және хладагент пайдаланылады.

ЕСКЕРТУ: Құрылғыны орнатқан кездерде оның шнуры басылып қалмауына немесе қысылып қалмауына көз жеткізіңіз.

ЕСКЕРТУ! Тасымалды розеткаларды немесе портативті қуат көздерін аспаптың артқы панеліне орналастырмаңыз.

Ұзартқыштарды немесе жерге қонбаған (екі контактілі) адаптерлерді пайдаланбаңыз.

ҚАУІПТІ! Тоңазытқыштың ішінде баланың қамалын қалу қаупі. Құралды лақтырып тастамас бұрын: - Есіктерін алып тастаңыз.

- Балаларға тоңазытқыштың ішіне түсу міндетін қиындату үшін сөрелерді орнында қалдырыңыз.

Аспап жинақтаушы бөлшектерді орнатар алдында электрмен қоректендіру көзінен ажыратылуы тиіс.

Аспапта қолданылатын хладагент және циклопентанды көбік түзгіш тез тұтанатын заттарға жатады. Сондықтан аспапты кәдеге жарату кезінде оны кез келген от көзінен алшақ ұстау керек, ал оны қайта өңдеумен тиісті біліктілігі бар кәдеге жаратуға маманданған компания айналысуы тиіс. Қоршаған ортаға зиян келтірмеу немесе кез келген басқа зиян келтірмеу үшін өртеу әдісімен кәдеге жаратуға жол берілмейді.

Бұл аспап физикалық, сенсорлық немесе ақыл-ой қабілеті шектеулі немесе тәжірибесі мен білімі жоқ тұлғалардың (балаларды қоса алғанда) пайдалануына арналмаған, оларға қадағалау жүзеге асырылатын немесе олардың қауіпсіздігіне жауап беретін тұлға тиісті нұсқаулықтар берген жағдайлардан басқа;

Балалардың ойынында аспапты пайдалану мүмкіндігін болдырмау тегін (Alt+1) қою үшін оларды қадағалау жүзеге асырылуы тиіс.

Электр

Қуаттау



Бұл аталған тоңазытқыш 220 В/50 Гц ауыспалы тоқтан жұмыс істеп тұрады. Егер кернеу ауытқуы тым үлкен болса (187-242 В диапазонының артуы), тоңазытқыш жұмыс істей бастауы мүмкін. Термостат компрессоры жанады және тән емес дыбыстарды шығара бастайды. Бұл уақытта ол 750 Вт-тан астам қуатты Автоматты кернеу тұрақтандырғышымен жабдықталуы тиіс

Жерсіндіру



Тоңазытқышты қоректендіру арнайы тәуелсіз және сенімді жерге қосылған розеткадан жүзеге асырылуы тиіс.

Қуаттау шнуры мен айыры



- Айырды соза тартып жұлмаңыз. Қуат көзін қолмен тығыз қысып, содан кейін оны розеткадан тік қозғалыспен шығарып алыңыз. Қуат сымы тоңазытқышпен немесе Пайдаланушымен қысылмайтынын тексеріңіз. Тоңазытқышты қабырғадан жылжыту кезінде қуат сымын зақымдамаңыз.
- Зақымдалған қуат сымын немесе тозған ашаны пайдаланбаңыз. Зақымдалған қуат сымын ауыстыру үшін өкілетті қызмет көрсету персоналына хабарласыңыз.
- Жарықдиодты шамдарды тазалау, қызмет көрсету және ауыстыру алдында тоңазытқышты электр қуатынан ажыратыңыз.

Жанғыз газдың жылыстауы



Тұтанғыш газ шыққан жағдайда есіктер мен терезелерді ашыңыз, штепсельді ашаны салмаңыз және алып тастамаңыз.

Өнімдерді сақтау



- Осы тұрмыстық тоңазытқыш тек тамақ өнімдерін сақтау үшін ғана пайдаланылуы мүмкін және қан, дәрілік немесе биологиялық препараттарды сақтауға арналмаған. Тоңазытқышта тез тұтанатын және жарылыс қаупі бар өнімдерді, сондай-ақ өте күйдіргіш қышқылдарды немесе сілтілерді сақтауға тыйым салынады.
- Мұздатқыш жарықтың пайда болуын болдырмау үшін бөтелке сырасын немесе сусындарды мұздатқыш камераға қоймаңыз.
- Тоңазытқышты іске қосқан кезде мұздату камерасында терінің мұздату бетіне жабысуын болдырмау үшін ылғал қолмен мұздату бетіне ұстамаңыз.

Қолданылатын ортада



- Тоңазытқыш шкафаға салынуы тиіс; шкафтың ерекшеліктерімен "орнату нұсқауларында" танысуға болады.
- Тоңазытқышты жылу көздерінен алыс ұстау және өнімділікке кепілдік беру үшін тікелей күн сәулесінің түсуінен аулақ болу керек.
- Қоршаған ортаның теріс температурасында, ашық ауада немесе жаңбыр астында тоңазытқышты ұстамаңыз.
- Тоңазытқышқа су құйылса, тоңазытқышқа ылғалдың түсуіне жол бермеңіз, тез арада тоттың пайда болуын немесе электр оқшаулаудың зақымдануын болдырмау үшін оны сүртіңіз.
- Ауыр заттардың немесе сыйымдылықтардың құлауынан болған жарақаттар немесе электр жарығының ағып кетуін болдырмау үшін ауыр заттарды немесе су құйылған ыдыстарды тоңазытқышқа қоймаңыз.
- Электрмагниттік кедергілерге жол бермеу үшін штепсель ашасы, тұрақтандырылған кернеу көзі, микротолқынды пеш сияқты электр құралдарын орнатпаңыз және пайдаланбаңыз.
- Өртті болдырмау үшін бензинді немесе басқа да тез тұтанатын заттарды тоңазытқыштың жанында сақтамаңыз және пайдаланбаңыз.

Қызмет көрсету

Тазалау



- Тоңазытқышты бүрку үшін суды пайдаланбаңыз, электр оқшаулағышының бүлінуін болдырмау үшін тоңазытқыштың ылғалды ортада болмайтынын тексеріңіз.
- Тоңазытқышты тазалау барысында розеткадан айырды суырып тастаңыз. Қуат көзіне қайта қосылудан бұрын Тоңазытқыш кемінде 5 минут ішінде сәндірілгеніне көз жеткізіңіз, әйтпесе компрессор дәйекті жұмыс салдарынан істен шығуы мүмкін.

Техсүйемелдеу



- Тоңазытқышты бүрку үшін суды пайдаланбаңыз, электр оқшаулағышының бүлінуін болдырмау үшін тоңазытқыштың ылғалды ортада болмайтынын тексеріңіз.
- Тоңазытқышты тек білікті маман ғана бөлшектеуге немесе жөндеуге болады. Қауіпті! Тоңазытқыштың ішінде баланың қамалын қалу қаупі. Бұрын тастаңыз сіздің ескі тоңазытқыш немесе мұздатқыш:
- Есікті шешіп алыңыз.
- Балаларға тоңазытқыштың ішіне түсу міндетін қиындату үшін сөрелерді орнында қалдырыңыз.

Тоңазытқышты пайдалану алдында дайындау

1

Көбік пен желім таспасын қоса алғанда, барлық орау материалдарын алып тастаңыз.

2

Бөлшектер мен материалдарды тексеріңіз

Жеткізу жиынтығының тізімдемесіне сәйкес пакет ішіндегі бөлшектерді тексеріңіз. Сәйкессіздігі болғанда сатушыға жүгініңіз.

3

Тоңазытқышты дұрыс қалпына орнықтырып қойыңыз.

4

Пайдалануды бастамас бұрын тоңазытқышты тазалап жіберіңіз (22-беттегі «Тоңазытқышты тазалау» тарауын оқыңыз).

5

Тоңазытқыш тегістелген және тазартылған соң, қуат көзіне қосар алдында 2 сағат күтіңіз.

6

Қорғағыш үлдірін сыдырып алыңыз

Пайдалану алдында тоңазытқыштан қалдық жылуды кепілді шығару үшін қорғағыш үлдірін сыдырып алыңыз.

Бұйымды алғаш рет пайдалануға арналған әр реттілік нұсқаулық

1

Қуаттау көзіне қосылу

Қуат көзіне бірінші қосылғаннан кейін тоңазытқышқа салқындатуды аяқтау үшін бірнеше сағат қажет.

Әдеттегіше қойылған температура: тоңазытқыш (5 °C), мұздатқыш (-18 °C)

2

Тамақты тоңазытқышқа салып қойыңыз

Тамақты қорек көзіне қосылғаннан кейін 2-3 сағаттан кейін тоңазытқышқа қоюға болады. Мұздатқыш камерада өте мол өнімдерді сақтамаңыз. Өрбір сәреде сақталатын өнімдердің жалпы салмағы 24 кг аспауы тиіс.

3

Тоңазытқышты пайдалану

Тоңазытқышты азық-түлікті орналастырғаннан кейін тұрақты жағдайға жету үшін 24 сағат бойы қосыңыз. Осыдан кейін температурасын өзгертуге де болады.

Keңестер: Температура параметрлерін өзгерткеннен кейін шкаф температурасы баланса жеткенше біраз уақыт қажет болады. Ұзақтығы қоршаған ортаның температурасына, тоңазытқыштың есіктері мен тоңазытқышта сақталатын өнімдердің ашылу жиілігіне байланысты.

Орнату жөніндегі нұсқаулықтар

Тоңазытқыштың дұрыс жұмыс істеуі үшін төменде берілген орнату нұсқауларын сақтаңыз.







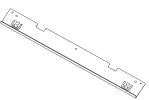
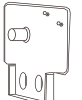
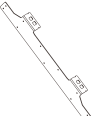

Орнатпас бұрын білген жөн

Орнықтыру қалпы

Тоңазытқыш тікелей күн сәулесінен және пеш, ыдыс жуғыш машина және т. б. сияқты қыздыру аспаптарынан алыс орнатыңыз.

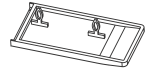
Электрмен қуаттау

- Тоңазытқышты орнату кезінде қуат айырының оңай салынғанына және алынғанына көз жеткізіңіз.
- Тоңазытқыш қорегінің кенеттен ажыратылуын болдырмау үшін қорек ашасы арнайы розеткаға салынуы тиіс. Ұзартқышты немесе аңылаулы адаптерді қолданушы болмаңыз.
- Тамақтану көзіне қойылатын талаптармен тоңазытқыштың сол жағындағы тақтайшада танысуға болады.
- Тоңазытқыш дұрыс қалпымен жерсіндірілуге тиіс болады.

1. Алдыңғы үстіңгі пластина	2. Ілмектің қанаты	3. Тіремелі плита	4. Астыңғы қозғалмас пластина
			
1 дана.	4 дана.	2 дана. (орнатылып қойған)	4 дана.
5. Нығыздауыш жолақ	6. Тот баспайтын жасырып төбелі бұрандама	7. Анкерлік болт	8. Қозғалмас ұсақ пластина
			
1 дана.	30 дана.	6 дана.	1 дана
9. Бұранда	10. Төбелі гайка	11. Бұрандалы қақпақ	
			
10 дана	10 дана	2 дана	

Базалық мөлшер

шкафтың мөлшері (мм)		Бұйымның мөлшері (мм)	
Бос қалпындағы таза ені	556±2	Ені	540
Бос қалпындағы таза тереңдігі	≥560 (ұсынылады 600)	Тереңдігі	555
Бос қалпындағы таза биіктігі	1952 ± 3	Биіктігі	1940

Орнығатын жері

Төмендегі нұсқамаларды орындаңыз:

- Ас үйдің едені мен бұйымның түбі бір деңгейде болуы тиіс. Олай болмаған жағдайда, бұйымға ауа сору проблемалары туындауы мүмкін.
- Желдетуді қамтамасыз ету үшін тоңазытқыш пен шкафтың артқы бөлігі арасындағы ең аз қашықтық 4 см болуы тиіс.
- Артқы және бүйір қабырғаларында бұйымды орнату орны бұйымды орнатуға кедергі келтіретін ешқандай заттар болмауы тиіс.
- Қуат розеткасы дұрыс жағдайда болуы тиіс.
- Бұйым орнатылатын жиһаздың габариттері басшылықта көрсетілген көлемдерге қатаң сәйкес болуы тиіс.
- Құрылғыны тоңазытқыш пен мұздатқыш камерасын бір-бірімен жақындатындай етіп орнатпаңыз. Олай болмаған жағдайда, бұйымның ішінде конденсация және зақымдану болуы мүмкін.
- Бұйым сол орнатылатын еденнің жазықтығы көпіршік деңгейінің көмегімен тексерілуі тиіс.
- Орнату орны тікелей күн сәулесінің әсеріне ұшырамауы тиіс және жылу көздерінен, пештер мен радиаторлардан алыс орналасуы тиіс.

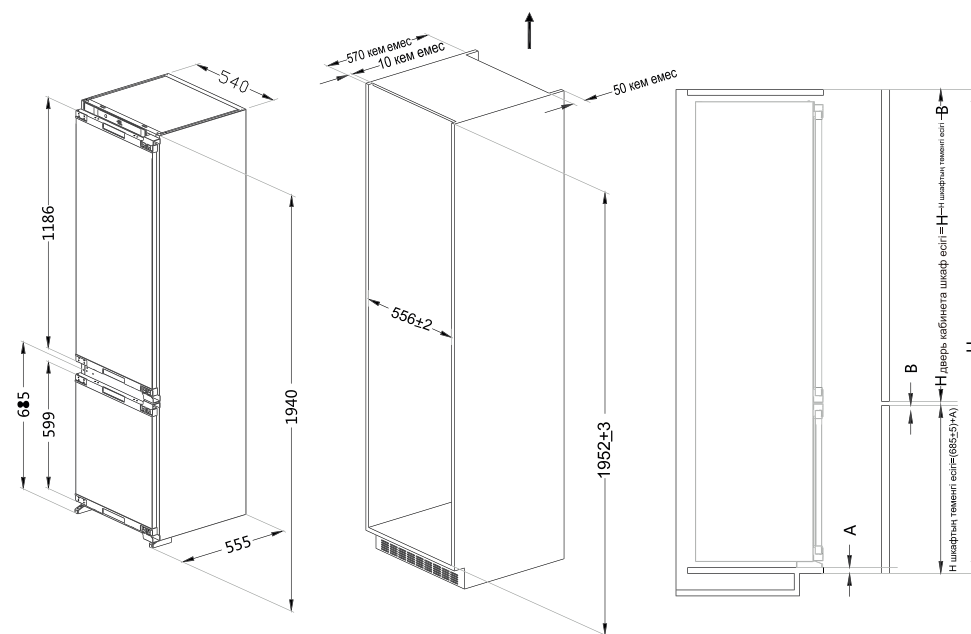

- A: Шкафқа қосылатын төменгі шкаф есігінің өлшемі.
H: Кабинеттің биіктігі.
B: Корпустың жоғарғы және төменгі есіктері арасындағы өлшем айырмашылығы.

1. Есікті ашу бағытын анықтаңыз

Тоңазытқыштың есігі сол жағынан ашылады. Есікті оң жағынан ашуға мүмкіндік беретін өзгерісті жасау үшін жоғарғы және төменгі ілмектерді орындармен ауыстырыңыз және сол жағына орнатыңыз. Схемадағы орнын ауыстыру бағыты көрсеткімен көрсетілген. Ілмектің бекіту пластинасын орнатыңыз, сол жағынан шағын бекіту пластинасын алып тастаңыз, содан кейін есіктің ашылуы бағытын өзгерткеннен кейін оң жағынан шағын бекіту пластинасын орнатыңыз.

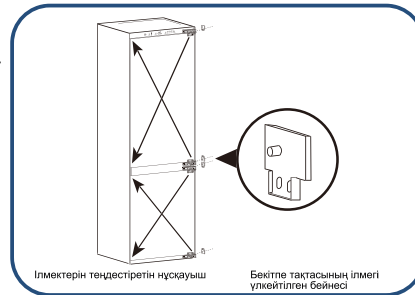

2. Алдыңғы үстіңгі пластинаны орнатыңыз

Алдыңғы жоғарғы пластинаны тоңазытқыштың алдыңғы жоғарғы бөлігіне бұрандалардың көмегімен бекітіңіз.

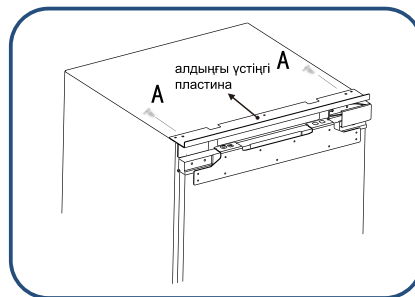

1. Шкафтың артқы панеліндегі тесік арқылы қуат сымын өткізіп алыңыз. Егер розетка шкафтың ішінде болса, алдымен ашаны розеткаға салыңыз, содан кейін тоңазытқышты шкафқа салыңыз.
2. Тоңазытқышты шкафқа салыңыз, ілмектің бекіткіш пластинасының алдыңғы бөлігі корпуспен тегістелуі үшін тоңазытқыштың қалпын бойлық бағытта реттеңіз.



Қуаттау шнурын қысып тастамаңыз. Үзілген қуат сымы өртке әкелуі мүмкін.

3. 2 бұранданың көмегімен бүйірлік ілмектерді бекітіңіз (бірінші ілмекті бекітуге арналған бір бұрама, төртінші ілмекті бекітуге арналған басқа бұрама), шкаф есіктерін орнатқаннан кейін ілмектегі бұрандаларға арналған саңылауларға басқа бұрандаларды салыңыз, содан кейін бұрандаларды тартыңыз.

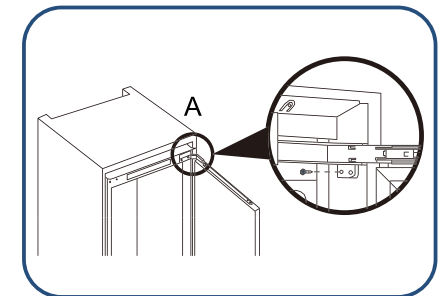

4. Тоңазытқыш пен шкафтың күйін дұрыстау үшін реттеу аяқтарын бұраңыз, содан соң реттеу аяқтарын бұрандалармен бекітіңіз. Содан кейін, тоңазытқыштың жоғарғы пластинасын а шкафының жоғарғы жағына бұрап, бұрандалы штепсельдерді жабыңыз.

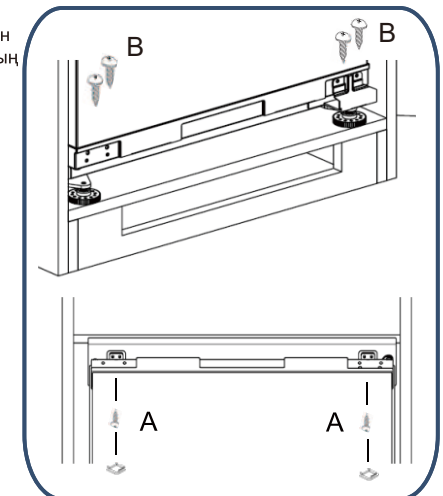

Шкафтың жоғарғы есігін орнату қадамдық нұсқаулық

1. Тоңазытқыш бөлігінің есігінің жоғарғы монтаждау пластинасының және шкафтың жоғарғы/сол бөлігінің арасындағы қашықтықты өлшеңіз және қалпын жазыңыз.

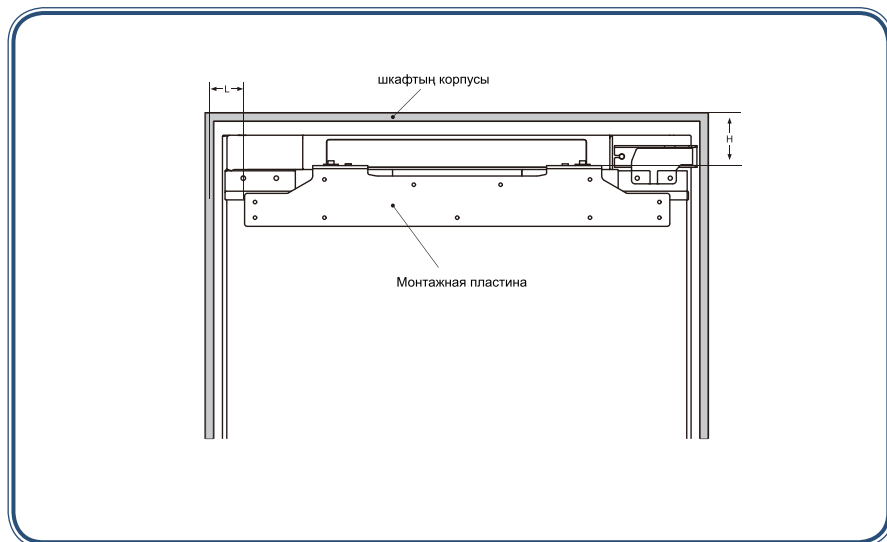

2. Қапқақтың қаппағын босатыңыз, содан кейін монтаждық пластинаны алыңыз.

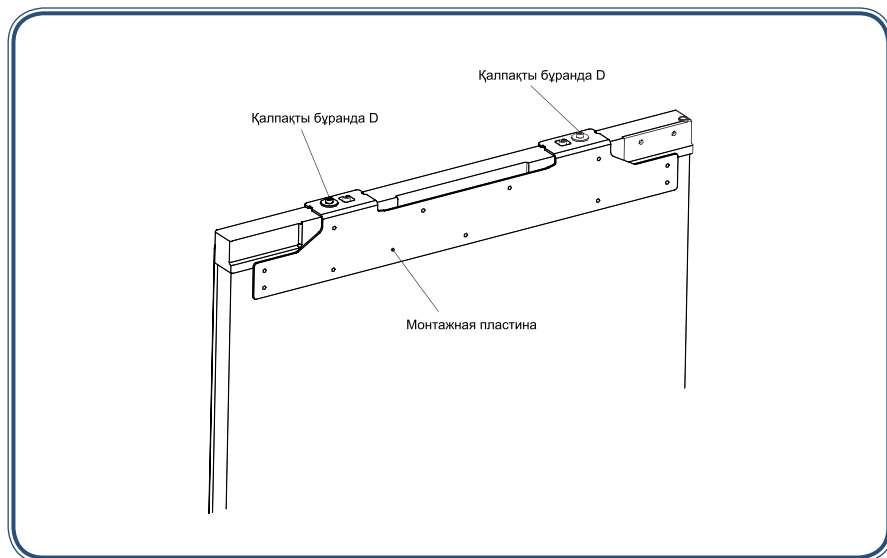

3. Монтаждық пластинаны шкаф есігіне бекіту үшін жағдайды өлшеңіз және растаңыз, содан кейін оны бұрандалармен бекітіңіз.

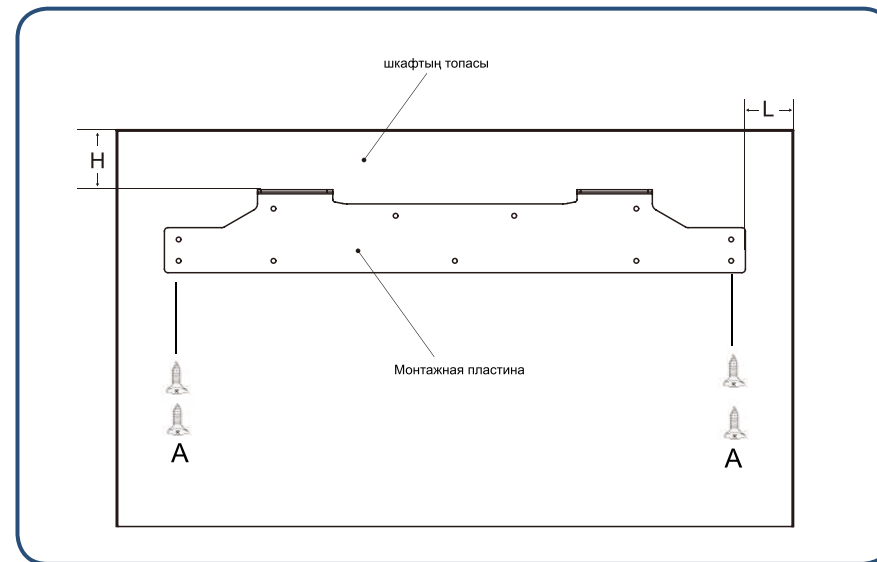

4. Шкафтың есігін Тоңазытқыш бөлменің есігіне монтаждау пластинасының көмегімен бекітіңіз, содан кейін бұрандаларды созыңыз (бұрандаларды тым қатты созбаңыз, себебі оларды кейінірек әлсірету қажет)
5. Тоңазытқыштың есігін шкафтың есігіне төменгі монтаж пластинаның көмегімен бекітіңіз.

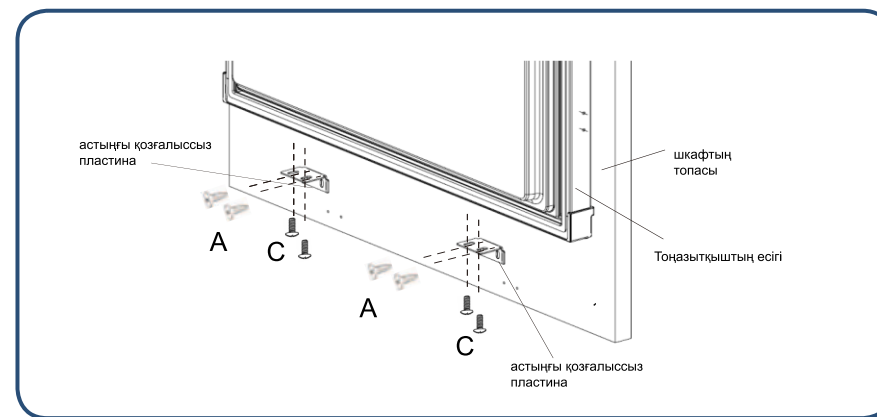

6. Тоңазытқыш бөлімшесінің есігіне шкаф есіктерін орнату процедурасы Тоңазытқыш бөлімшесінің есігіне сол шкаф есіктерін орнату процедурасына ұқсас.
7. Тоңазытқыш пен шкаф арасындағы саңылауға тығыздағыш лентаны салыңыз.

Тоңазытқыш шкафының есігінің жоғарғы жиегін реттеу бойынша қадамдық нұсқаулық

1. Шкафтың есіктерін үстіне және астына бағытта реттеп алу
 Үстіне бағытында реттеу: Алдымен D1 қалпақшасын жоғары көтеріп, D2 қалпақшасын жоғары көтеріңіз. Астына бағытында реттеу: Алдымен D2 қалпақшасын төмен қаратып, D1 қалпақшасын бекітіңіз.
2. Шкаф есіктерін солға және төмен/бойлық бағытта реттеу
 Солға және төмен қарай бағыттау реттеу: D1 қалпақшалы бұранданы әлсіретіп, монтаждық пластинаны дұрыс қалыпқа жылжытыңыз, содан кейін D2 қалпақшалы бұранданы бекітіңіз.

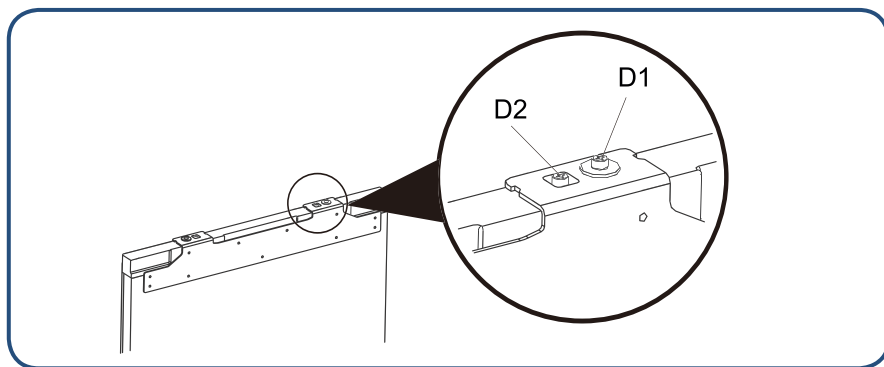

Тоңазытқыш шкафының есігінің төменгі жиегін реттеу бойынша қадамдық нұсқаулық

1. Бұрандаларды сәл әлсіретіп, тереңдікті (Z) реттеңіз және бұранданы тартыңыз.
2. Тоңазытқыш камерасы есігінің көлденең орналасуын реттегеннен кейін, төменгі бекіту пластинасын тоңазытқыштың есігіне бұрандалармен бекітіңіз.

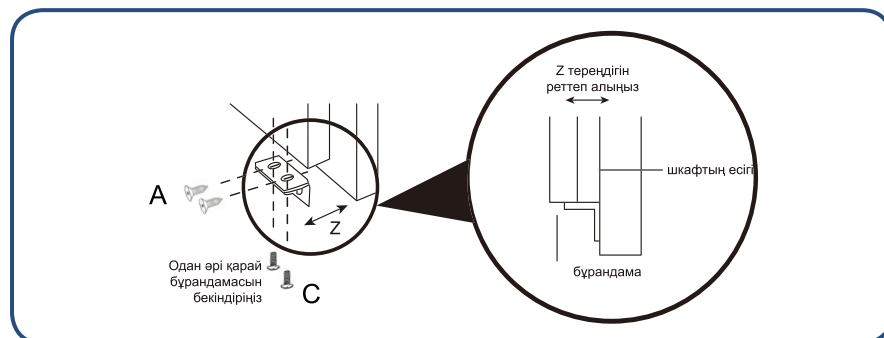

Энергия үнемдеу жөніндегі кеңестер

Энергия үнемдеу жөніндегі кеңестер

Орнату процессінің кезінде

- Тоңазытқышты үй-жайдағы ең төмен температурамен орнатыңыз, күн сәулесінен, жылыту құбырынан, желдетуді реттеу құрылғыларынан және басқа да жылыту құралдарынан алыс ұстаңыз.
- Тоңазытқыш жақсылап желдетіліп тұратынына көз жеткізіп алыңыз.

Пайдалану барысында

- Емес толтырыңыз тым тоңазытқыш өнімдерімен кепілдік беру үшін ауа айналымын.
- Сөрелерді, мысалы, алюминий фольгамен, қағазбен немесе матамен жабыңыз.
- Емес толтырыңыз тым тоңазытқыш өнімдерімен кепілдік беру үшін ауа айналымын.
- Есіктің ашылу уақытын ең аз қажетті уақытқа дейін қысқартыңыз.

Тоңазытқышқа тамақты салмас бұрын

- Барлық пакеттерді алып тастаңыз.
- Шкафты өндіріс және тасымалдау кезінде пайда болған шаңды жою үшін ыдыс жууға арналған жылы құралмен тазалаңыз.
- Тоңазытқышты алғаш пайдаланған кезде иіс бар, бірақ ол тоңазытқыштың ішіндегі температура өте төмен болғаннан кейін бірден жоғалады.
- Әрбір бөлімшеге қолайлы температураға қол жеткізу үшін тоңазытқышқа тамақты қоймастан 2-3 сағат жұмыс істеңіз.

Пайдалану барысында

Негізгі функцияны ұсыну

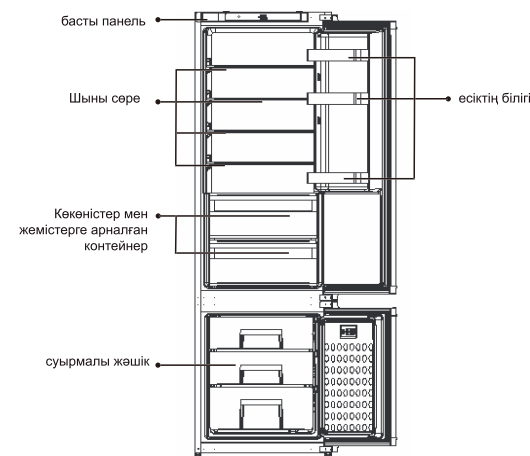

Басқару панелі

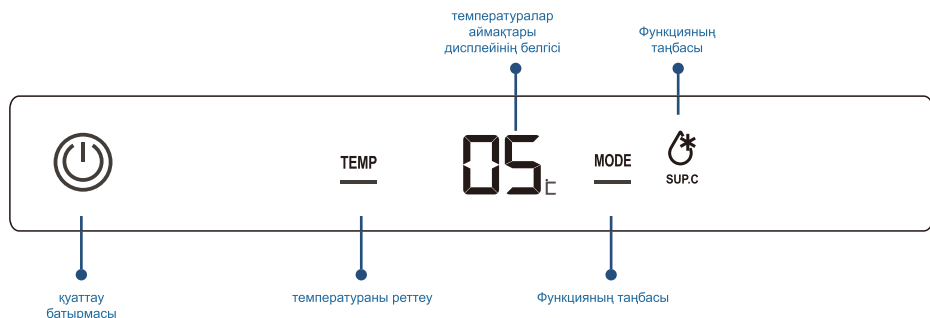

Қуаттау батырмасы:	Тоңазытқыштың қуаттауын қосу/өшіру
Температураны реттеу:	Таңдалған температуралық аймақтың температуралық параметрлерін баптау
Функцияны талдау:	Жылдам салқындату, Жылдам мұздату, босату режимін таңдаңыз
Температураны көрсетіп тұратын таңба:	Ағымдағы температуралық аймақ үшін температураны немесе мәнді баптауды көрсету
Жылдам салқындату белгісі:	Тоңазытқыш тез салқындату күйінде екенін көрсетеді

1. Қуаттау батырмасы

Тоңазытқышты іске қосу

Тоңазытқыш өшірілген кезде "қуат түймесін" басып, оны 3 секунд ұстап тұрыңыз, индикатор қосылады және тоңазытқыш жұмыс істей бастайды.

Тоңазытқышты өшіру

Қуат түймесін басып, оны 3 секунд ұстап тұрыңыз, индикатор өшіп, Тоңазытқыш жұмысын тоқтатады.



3 секунд ішінде басып тұрыңыз



индикатор жанады (тоңазытқыш жұмыс істеуін бастайды)



3 секунд ішінде қайтадан басып тұрыңыз



индикатор өнеді (тоңазытқыш жұмыс істеуін доғарады)

2. Тоңазытқыш камераның ішіндегі температураны баптап алыңыз

1. "Температуралық аймақты таңдау" түймесін басыңыз, және тоңазытқыштың және мұздатқыш камераның температуралық аймағын көрсететін белгіше кезекпен жарқырайды.
2. Тоңазытқыш камерасының температуралық аймағын таңдаңыз, тиісті белгіше жанады және тоңазытқыш камерасының ішіндегі нақты температура көрсетіледі.
3. "Температураны реттеу" түймесін, температураны көрсететін белгішені басыңыз, Тоңазытқыш бөлімшесінің ағымдағы күйін көрсетеді және күйеді.
4. "Температураны реттеу" түймесін қайтадан басыңыз, Тоңазытқыш камераның температурасын реттеу циклдiк өзгереді: «02» - «03» - «04» - «05» - «06» - «07» - «08» - «02».

Егер 5 секунд ішінде түйме басылмаса, ағымдағы теңшеу расталады.



3. Жылдам тоңазыту функциясы

Жылдам тоңазыту функциясын іске қосу

"Режимді таңдау" түймесін басып, "жылдам салқындату" белгісін көрсетеді. 5 секундтан кейін "жылдам салқындату" белгішесі жанады және жылдам салқындату функциясы іске қосылады.

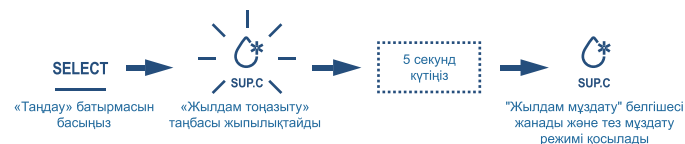

Жылдам тоңазыту функциясын өшіріп тастау

Жылдам салқындату режимінде "режимді таңдау" түймесінің басыңыз, "Жылдам салқындату" белгісін көрсетеді. 5 секундтан кейін "жылдам салқындату" белгішесі өшіріледі және тоңазытқыш жылдам салқындату режимінен шығады.

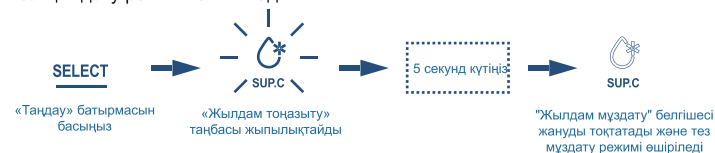

4. Ашық қалған есіктерді дабылдау функциясы

Егер тоңазытқыштың есігі 180 секунд бойы ашық қалса, зуммер 0,5 секунд аралығымен 3 рет дабыл белгісін береді.

Егер тоңазытқыштың есігі әлі 30 секундтан кейін ашық болса, зуммер тоңазытқыштың есігі жабылғанша 0,5 секунд аралығымен 3 рет дыбыстық сигналды қайталайды.

Тоңазыту камерасындағы орташа температура 0-ден ~10 °C-қа дейін, сондықтан оны тек азық-түлікті қысқа мерзімге сақтау үшін пайдалануға болады.

Әртүрлі тамақтарды сақтауға арналған ұсынылатын орын

Тоңазытқыштың әр түрлі аймақтарындағы Температура әртүрлі, сондықтан өнімдерді төмендегі суретте көрсетілгендей ұсынылған аймақта сақтау керек:

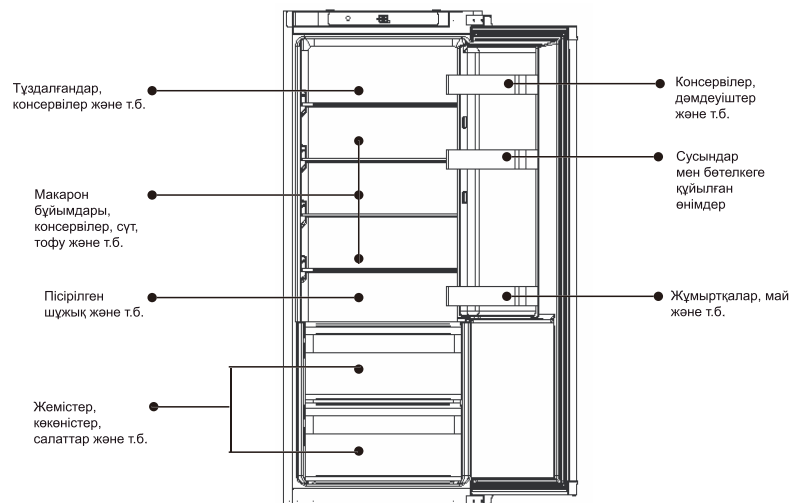

Жемістер мен көкөністерге арналған контейнерді пайдалану

Тоңазыту камерасында сақталатын өнімдер мен көкөністер ылғалды тез жоғалтады. Азық-түлік пен көкөністерде көбірек ылғалды сақтау үшін жемістер мен көкөністерге арналған контейнерде ылғалдылықты ұстаңыз. Балғын өнімдер мен көкөністер денсаулыққа пайдалы.



Бөтелкелерге арналған сөрелерді пайдалану

- Бөтелке сөресінің орналасуын сақтау талаптарына сәйкес өзгертуге болады. Полкте үшін бөтелке болады шығарып, көтеріп жоғары.
- Бөтелкелерге арналған сөрелерді жинау кезінде алдымен оны есік науасының шектегішіне қойыңыз, содан кейін орнына түсіріңіз.

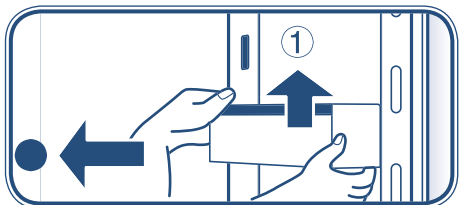

Ыстық тамақты тоңазытқышқа салушы болмаңыз



Тоңазытқышқа салар алдында ыстық тағамды бөлме температурасына салыңыз. Ыстық тамақты тікелей орналастыру тоңазытқыштың ішінде температураның жоғарылауына алып қана қоймай, сонымен қатар басқа өнімдердің балғындығын азайтады.

Тоңазытқышта орналастыру алдында тамақты тазалау керек



Тоңазытқышқа салар алдында ыстық тағамды бөлме температурасына салыңыз. Ыстық тамақты тікелей орналастыру тоңазытқыштың ішінде температураның жоғарылауына алып қана қоймай, сонымен қатар басқа өнімдердің балғындығын азайтады.

Тамақты герметизациялау және оның сыныбына сәйкес сақтау керек.



Тоңазытқышта орналастыру алдында тамақты тұмшалаңыз. Өнімдерді жіктеңіз және оларды бөлек сақтаңыз, бұл өнімнің балғындығын сақтауға ғана емес, иістерді араластыруға жол бермеуге көмектеседі.

Тоңазытқышта тым көп азық-түлік қоймаңыз



Өнімдер арасында сақтау кезінде ауаның айналымы үшін жеткілікті орын қалдыру үшін аралықтарды қалдыру керек, бұл салқындату әсерін арттырады.

Майлы тағамның желобпен араласуына жол бермеңіз

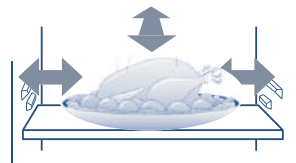

Тағамның, есіресе майлы, науаның үстімен байланысы науаның тотығуына әкеледі. Майдың іздерін науаның бетінен дереу тазалау керек.

Тағамды науаға тым жақын орналастырмаңыз

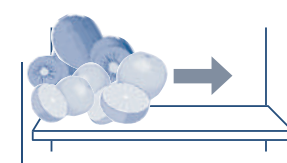

Қатып қалмау үшін науадан аз қашықтықта тамақ ұстаңыз.

Мұздатқыш камераның төмен температурасы өнімдердің балғындығын сақтау үшін қолайлы, сондықтан ұзақ уақыт бойы сақтау қажет өнімдерді мұздатқыш камерада сақтау ұсынылады, бірақ бұл ретте өнімнің қаптамасында ұсынылған сақтау мерзімін ескеру қажет.

Әр түрлі азық-түлік өнімдері үшін ұсынылатын сақтау мерзімі және сапа кепілдігінің мерзімі.

Тамақ өнімі	сақт алу мерзімі (айлар)	сапаның кепілдік мерзімі (айлар)
тауық еті, сиыр еті, қой еті, асшаяндар	4	9
тұшпаралар, тоңазытылған сары май, қабырғалар, жемісті балмұздақ	4	6
торт, нан, туралған ет, ірімшік	2	6
таңқы шаяндар, теңіз өнімдері, шұжық, балмұздақ	1	3

Толық нұсқауларды алу үшін тамақ өнімдерін өндірушінің орамасындағы нұсқауларға немесе кәсіби салқындату нұсқаулығына жүгініңіз.

Нақты сақтау уақыты тағам сапасына, мұздату алдында алдын ала өңдеуге және әр отбасының тамақ сапасына қойылатын әр түрлі талаптарына байланысты.

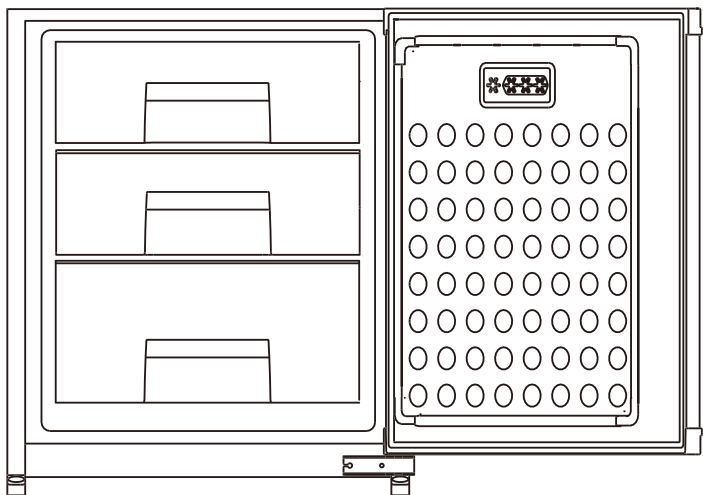

Мұздатқыш камераға тым көп өнімдерді орналастырмаңыз.



Мұздатқыш камераға тым көп жаңа өнімдерді орналастырмаңыз. Тоңазытқыштың мұздатқыш камерасының сыйымдылығы туралы деректерді қараңыз.

Ыстық тамақты мұздатқыш камераға қоймаңыз



Мұздатқыш камераға орналастыру алдында ыстық өнімдерді бөлме температурасына дейін суытыңыз. Егер көп ыстық тамақ орналастыру қажет болса, 12 сағат бұрын тез мұздату режимін іске қосыңыз.

Тамақты керекті болатын порцияларға бөлектеп қойыңыз



2,5 кг

Салмағы 2,5 кг кем емес азық-түліктің шағын порциялары оңай мұздатылады және ерітіледі.

Азық-түлік мұздатқыш камераға орналастырар алдында буып-түйілуге тиіс



Өнімдердің сыртқы қаптамасы өнімдердің қатып қалуын болдырмау үшін құрғақ болуы тиіс. Қаптамада иістер болмауы, ластануды, иістердің араласуын және өнім сапасының төмендеуін болдырмау үшін ауа және су өткізбейтін, улы емес және таза болуы тиіс.

Азық - түлік сақтау мерзіміне сәйкес берілуі тиіс



Қаптамда олардың бүлінуін болдырмау үшін әр түрлі өнімдердің сақталу кезеңіне сәйкес мұздату күні мен кезеңін көрсету керек.

Өнімдерді қайта қатыруға жол бермеңіз



Негізінде, мұздатылған өнімдер, егер олар дайындалмаса, қайта мұздатылмайды, өйтпесе өнімнің сапасы төмендейді.

Тоңазытқышты тазалау

Тоңазытқыштың ішіндегі тамақ қалдықтары жағымсыз иістердің пайда болуына әкеледі, сондықтан тоңазытқышты үнемі тазалау қажет.

Тазалау жөніндегі қадамдық нұсқаулық

1. Қуат көзін өшіру үшін ашаны розеткадан алыңыз.
2. Тоңазытқышты жылы сумен немесе бейтарап жуу құралымен сіңдірілген жұмсақ матамен немесе губкамен тазалаңыз.



Тоңазытқышты тазалау үшін қатты щетка, болат сым щеткасын, органикалық еріткіштерді дезактивирующей ұнтақ, бензин, банан майы, ацетон, ыстық су, қышқыл немесе сода сияқты пайдаланбаңыз.

3. Тоңазытқыштың бетінде суды тазалау үшін құрғақ матаны пайдаланыңыз.



Тоңазытқышты тазалау кезінде судың ағып кетуін болдырмау үшін тоңазытқыштың үстінен шашырату үшін пайдаланбаңыз. Ажыратқыш және жарықдиод сияқты электр компоненттерін тазалау үшін құрғақ матаны пайдаланыңыз.

Кеңестер: Есіктің тығыздағышы тез ластанған, оны таза ұстауға тырысыңыз.



Қолмен еріту, техникалық қызмет көрсету немесе тазалау кезінде мұздатылған өнімдердің температурасының жоғарылауы сақтау мерзімінің қысқаруына әкелуі мүмкін.

Мұздатқыш камера автоматты түрде ерітіледі, онда қолмен еріту қажеттілігі жоқ.



Еріту процесін жылдамдату үшін механикалық құрылғыларды немесе басқа да әдістерді пайдаланбаңыз.

Тоңазытқышты тасымалдау

1. Қуат көзін өшіру үшін қуат түймесін басып, қуат көзін өшіру үшін 3 секунд ұстап тұрыңыз да, ашаны розеткадан шығарып алыңыз.
2. Тоңазытқыштан барлық өнімдерді шығарып алыңыз.
3. Тоңазытқыштың қозғалатын бөліктерін, жәшіктерді, сөрелерді, жемістер мен көкөністерге арналған контейнерлерді және т. б. бекіту үшін желімді таспаларды пайдаланыңыз.
4. Тоңазытқыштың есігін жабыңыз және оны тасымалдау кезінде есіктің ашылуын болдырмау үшін желімді таспамен бекітіңіз.
5. Тасымалдау кезінде тоңазытқыш пен тік бағыт арасындағы көлбеу бұрышы Тоңазытқыш жүйесінің жұмысындағы іркіліс болдырмау үшін 45 градустан аспауы тиіс.



Тоңазытқышты көлбетіп барып, көлденең жатқызуға болмайды.



Пайдаланудан шығып қалған тоңазытқыш

Электр энергиясын ажыратуға байланысты проблемаларды шешу

- Тіпті жаз мезгілінде де электр энергиясын өшіргеннен кейін 10 сағат ішінде тамақ сақтауда проблемалар туындамайды.
- Электр энергиясын өшіргеннен кейін тоңазытқышқа өнімдердің жаңа бөлігін орналастыруға болмайды. Тоңазытқыштың есігін ашпауға тырысыңыз.
- Егер сіз жақын арада электр энергиясын өшіру туралы хабардар болсаңыз, сіз тұмшаланған контейнерде көп мұз дайындауға және оны мұздатқыш камераның жоғарғы бөлігіне қоюға болады.



Электр энергиясын беруде іркілістер немесе басқа да іркілістер салдарынан мұздатқыш камерадағы температураның артуы сақтау мерзімін қысқартып, өнімнің сапасын төмендетуі мүмкін.

Демалысқа кету

- Егер бұл қысқа мерзімді демалыс болса, тез бұзылатын өнімдерді алып, температураны қажетті деңгейге дейін реттеңіз және расталғаннан кейін тоңазытқыштың есігін жабыңыз.

Пайдалануды доғару кезеңі

- Тоңазытқышты ұзақ уақыт пайдалануды тоқтату қажет болса, қуатты өшіріңіз, қуат сымын ажыратып, жоғарыда көрсетілгендей тоңазытқышты тазалаңыз.



Пайдалануды тоқтату кезінде тоңазытқышқа жағымсыз иістің пайда болуын болдырмау үшін тоңазытқыштың есігін ашыңыз.



Қоректі өшіргенде, қайта қосу алдында 5 минуттан кем емес уақыт қалдырыңыз.
В целом, для снижения негативного воздействия на срок службы холодильника, старайтесь не прекращать его эксплуатацию

Құралды кәдеге жарату тиісті рәсімге сәйкес немесе кәсіби компаниялармен орындалуы тиіс. Ешбір жағдайда қоршаған ортаға зиян келтірмеу немесе басқа зиян келтірмеу үшін құралды лақтыруға болмайды.

Тоңазытқыш жүйесінің ақаулары

Ақаулық	Мүмкін себептер мен ақаулықтарды жою
Салқындаудың болмауы	1-себеп : PTC стартерінің ақаулығы
	2-себеп : компрессор тұрақты жұмыс істемейді – шамадан тыс жүктеуден қорғайтын құрылғыны тексеріңіз
	3-себеп : тоңазытқыш тізбегі бұғатталған
	4-себеп : желдеткіш дұрыс жұмыс істемейді
Салқындату температурасы талаптарға сәйкес келмейді	1-себеп : фреон ағуы
	2-себеп : мұздатқыш салқындатылмаған - желдеткіш дұрыс жұмыс істеп тұрғанына көз жеткізіңіз
	3-себеп : мұздатқыштың буландырғышына қалың мұз қабаты, бұл еркін ауа айналымының алдын алады
Шудың жоғарылауы	1-себеп : құбырлар өте жақын және бір-біріне тиіп тұрады, бұл резонанс тудырады
	2-себеп : шамадан тыс ауа ағынының жоғарылауы, шығу температурасы тым жоғары болғандықтан
	3-себеп : басқа компоненттер желдеткіштің тыныш жұмысына кедергі келтіреді

Электрмен басқарылатын жүйелік ақаулар

Ақаулық	Мүмкін себебі	Әрекет қажет
Компрессор жұмыс істемейді	Компрессордың стартері және компрессорды қорғау құралы жұмыс істемейді	Жөндеу немесе ауыстыру
Мұздатқыш салқындатылмаған	Желдеткіш доңғалағы зақымдалған немесе бос бекітілген	Тартыңыз немесе жаңасымен ауыстырыңыз
Мұздатқыштың буландырғышына қалың мұз қабаты	Терминал қосылымы әлсіреді	Мықтап тартыңыз
	Жібіту температурасы сенсорының ақаулығы	Жаңасымен ауыстырыңыз
Компрессор тұрақсыз жұмыс істейді	Тоңазытқыш жүйесінің ақауы	Жоғарыдағы кестені қараңыз

ЖАЛҒАНУ СЫЗБАСЫ

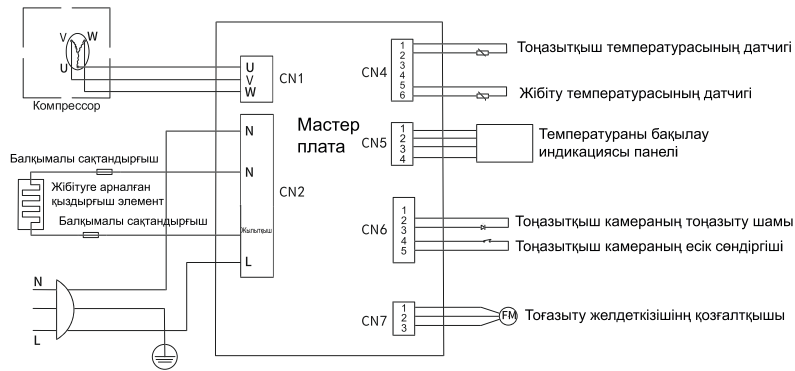

Техникалық сипаттамалары

Моделі	HRF310WBRU
Теңгерімді кернеуі	220–240 В/50 Гц
Қуаты/Ток	130 Вт/0,7 А
Климаттық класс	SN/N/ST
Электр тогымен жарақаттанудан қорғану класы	I
Энергия тиімділігі класы	A
Бағалау	4
Жалпы пайдалы көлемі	310 л
Мұздату камерасының көлемі	62 л
Хладагент	R600a
Көбіктүзгіш	Циклопентан
Габариттері (Е*Т*Б) см	54 x 55,5 x 194
Энергияның тұтынуы	0,972 кВтч/24 ч
Мұздату камерасының өнімділігі	3,5 кг
Нетто салмағы	58 кг

Клиенттерді қолдау қызметі

Біз "Хайер" компаниясының тұтынушыларды қолдау қызметіне, сондай-ақ түпнұсқалық қосалқы бөлшектерін пайдалануға кеңес береміз. Егер де сізде тұрмыстық техникамен жұмыс істеу кезінде ақаулықтар туындаса, алдымен "Ақауларды жою" бөліміне қараңыз.

Егер сіз шешім таба алмасаңыз, мына телефондарға хабарласыңыз:

— біздің ресми дилерімізге немесе

— Біздің колл-орталыққа:

8-800-070-01-29 (PK)

— <https://haieronline.kz/> сайтына өтіңіз, онда сіз қызмет көрсету туралы сұрау жібере аласыз

және жиі қойылатын сұрақтарға жауап таба аласыз.

Қызмет көрсету орталығына хабарласқан кезде, төмендегі ақпаратты дайындаңыз, ол сіз төлқұжатта және түбіртек тексеруде таба аласыз:

Үлгісі _____

Сериялық нөмірі _____

Сатылған күні _____



Сонымен қатар, кепілдігінің және сатылғаны туралы құжаттардың болуын тексеріңіз.

Маңызды! Құралда сериялық нөмірінің болмауы өндіруші үшін құралды сәйкестендіруді және нәтижесінде кепілдік қызмет көрсетуді мүмкін емес етеді. Құралдан зауыттық сәйкестендіру тақтайшаларын алып тастауға тыйым салынады. Зауыттық тақтайшалардың болмауы кепілдік міндеттемелерді орындаудан бас тартуға себеп болуы мүмкін.

Осы құжатқа алдын ала хабарламастан қандайда бір өзгерістер енгізіле бере алады. Өндіруші алдын ала ескертусіз бұйымды жобалау мен конструкциясын жабдықтауға өзгерістер енгізуге құқылы.

Бұйым Еуразиялық экономикалық (Кедендік) одақтың техникалы регламенттерінің талаптарына сәйкес келеді.

11.10.2022 ж. № ЕАЭС RU C-CN.АЯ46.В.26442/22 10.10.2027 дейін әрекет етеді.

27.02.2020 ж. № ЕАЭС N RU Д-CN.БЛ08.В.02629/20 сәйкестік туралы декларациясы

26.02.2025 дейін әрекет етеді.

Толығырақ мәліметтер Берілген сәйкестік сертификаттарының және

Еуразиялық экономикалық одақтың тіркелген сәйкестік туралы декларацияларының бірыңғай тізіліміндекөрсетілген.

КЕПІЛДІК ШАРТТАРЫ

Құрметті сатып алушы!

Haier корпорациясы мына мекенжай бойынша орналасқан: Room S401, Haier Brand building, Haier Industry park, Hi-tech Zone, Laoshan District, Qingdao, Қытай, Сізге таңдауыңыз үшін алғыс айтады білдіреді және пайдалану ережелерін ұстанған кезде осы бұйымның жоғары сапасы мен мінсіз жұмыс атқаратындығына кепілдік береді. Тұрмыста пайдалану үшін арналған тұрмыстық бұйымның жұмысқа жарамды ресми мерзімі: бұйым кесімді тұтынушыға табысталған күннен бастап теледидарларға, микротолқынды пештер — 5 жыл, планшеттік компьютерлерге, ноутбуктерге және теледидарлық приставкаларға — 3 жыл, шаңсорғыштарға — 4 жыл, ұялы телефондар мен гироскутерлерге — 2 жыл, қалған тауарларға — 7 жыл. Өнімнің жоғары сапасын ескере отырып, нақты қызмет ету мерзімі ресми қызмет ету мерзімінен әлдеқайда ұзағырақ болуы мүмкін. Қызмет ету мерзімі аяқталғаннан кейін профилактикалық жұмыстарды жүргізу үшін және ұсынымдар алу үшін Авторландырылған сервистік орталыққа жүгінуіңізді сұраймыз. Барлық өнім пайдалану шарттарын ескере отырып өндірілген және Еуразиялық экономикалық (кедендік) одақтың техникалық регламенттерінің талаптарына сәйкес келеді.

Түсінбеушіліктерді болдырмау үшін сатып алу кезінде пайдалану құжаттамасы мен кепілдік шарттарын мұқият оқып шығуыңызды сұраймыз. Осы бұйым тұрмыстық мақсаттағы техникалық күрделі тауар болып табылады. Егер Сіз сатып алған бұйым арнайы орнатуды және іске қосуды талап еткен болса, Біз сізге Haier уәкілетті қызмет көрсету орталығына хабарласуды ұсынамыз.

Haier Корпорациясы бұйымның кемшіліктері анықталған жағдайда тұтынушылар құқықтарын қорғау туралы қолданыстағы заңнамамен, басқа нормативтік актілермен бекітілген тұтынушылар талаптарын қанағаттандыру бойынша міндеттемелерді өзіне алғанын растайды. Алайда, Haier Корпорациясы төменде мазмұндалған шарттар сақталмаған жағдайда кепілдікті қызмет көрсетуден бас тарту құқығын өзіне қалдырады.

Кепілдікті қызмет көрсетудің шарттары

Haier Корпорациясы тауар тұтынушыға табыс етілген күннен бастап 12 ай кепілдік мерзімді орнатады. Ықтимал жаңсақтықтарға жол бермеу үшін қызмет ету мерзімі ішінде бұйымға сатылған кезде қоса тіркелетін құжаттарды (сату квитанциясы, кассалық чек, пайдалану құжаттамасы) сақтап қойыңыз.

Кепілдікті тек уәкілетті Haier қызмет көрсету орталықтары көрсетеді. Уәкілетті қызмет көрсету орталықтарының толық тізімін алу үшін келесі нөмірлерге қоңырау шалу арқылы Haier байланыс орталығына хабарласыңыз:

8 (800) 070-01-29 — Қазақстаннан келген тұтынушылар үшін (Қазақстан өңірлерінен тегін қоңырау шалу)

немесе сайтта: <https://haieronline.kz/> немесе келесі электрондық пошта арқылы сұрату жасап біле аласыз: support-kz@haieronline.kz
Уәкілетті қызмет көрсету орталықтары өзгеруі мүмкін, толық ақпарат алу үшін Haier байланыс орталығына хабарласыңыз..

Кепілдік міндеттемелер ақаулықтары келесілердің салдарынан пайда болған бұйымдарға қатысты болмайды:

- тұтынушының тауарды пайдалану, сақтау және/немесе тасымалдау жағдайлары мен ережелерін бұзуы;
- бұйымды қате орнату, баптау және/немесе іске қосу;
- тоңазытқыш сұлбамен жұмыстар технологияларын және электрлік қосылуларды бұзу, сонымен қатар Бұйымды монтаждауға құжатпен расталған тиісті біліктілігі жоқ тұлғаларды тарту;
- пайдалану құжаттамасында талап етілгендей, Тауарға уақтылы қызмет көрсетілмесе;
- су құбырларының желісіндегі артық немесе жеткіліксіз қысымнан;
- бұйымның осы түріне сәйкес келмейтін жуғыш құралдарды пайдалану, сонымен қатар жуғыш құралдардың ұсынылған мөлшерлемесінен асып кеткенде;
- бұйымды ол арналмаған мақсаттарда пайдаланғанда;
- үшінші тұлғалардың әрекеттерінен: уәкілеттері жоқ тұлғалардың жөндеуі немесе өндіруші рұқсат етпеген құрылымдық немесе сызбалы техникалық өзгерістерді енгізуі;
- Стандарттардан және қуат беру желілердің нормаларынан ауытқу;
- еңсерілмейтін күш әрекеттерінен (апат, өрт, найзағай және т. б.);
- жазатайым оқиғалардан, тұтынушының немесе үшінші тұлғалардың қасқана немесе абайсыз әрекеттерінен
- бұйымның ішіне бөгде заттардың, заттектердің, сұйықтықтардың, жәндіктердің, жәндіктердің тіршілік әрекеттерінің өнімдерінің түсуінен пайда болған бұзылулар анықталса;
- су жылытқыштың толтырылмаған/ толық толтырылмаған бағының іске қосылуының салдарынан термоқорғаудың іске қосылуы

Кепілдікті қызмет көрсету жұмыстардың келесі түрлеріне қатысты болмайды:

- бұйымды пайдаланатын жерде орнату іске қосуға;
- тұтынушыға бұйымды пайдалану жөнінде нұсқау және кеңес беруге;
- бұйымды сыртынан немесе ішінен тазартуға.

Кепілдікті қызмет көрсетуге төменде аталған шығыс материалдар мен керек-жарақтар жатпайды:

- кондиционерлерге арналған сүзгілер;
- кір және ыдыс жуғыш машиналарға арналған сүзгілерге, суды жеткізу/ағызға арналған құбыршектерге;
- шаңсорғыштарға арналған құбыршектер, шөткелер, саптамалар, шаң жинағыштар, сүзгілер;
- микротолқынды пештерге арналған төрелкелер, істекшелер, торлар, табақшалар және қойғыштар;
- сүзгілер, иісті жұтқыштар, шамдар, сөрелер, жәшіктер, қойғыштар және тоңазытқышта азық-түлікті сақтауға арналған басқа ыдыстар;
- басқару пульстері, аккумуляторлық батареялар, қуат беру элементтері, қуат берудің сыртқы блоктары және зарядтау құрылғылары;
- бұйымға қосымша тіркелетін құжаттама.

Бұйымға мерзімдік қызмет (сүзгілерді ауыстыру және т. б.) тұтынушының қалауы бойынша қосымша ақыға жүргізіледі.

Маңызды! Аспапта сериялық нөмірдің болмауы Өндірушіге аспапты сәйкестендіруге, және де, нәтиже ретінде, оған кепілдікті қызмет көрсетуге мүмкіндік бермейді. Аспаптан зауыттық сәйкестендіруші тақтайшаларды алып тастауға тыйым салынады. Зауыттық тақтайшалардың болмауы кепілдікті міндеттемелерді орындаудан бас тартудың себебіне айналуы мүмкін.

Haier

Изготовитель: «Haier Overseas Electric Appliances Corp. Ltd.»,
Room S401, Haier Brand building, Haier Industry park Hi-tech
Zone, Laoshan District, Qingdao, China

Өндіруші: «Haier Overseas Electric Appliances Corp. Ltd.»,
Рум S401, Хайер бренд билдинг, Хайер индастри парк Хай-
тек зон, Лаошан дистрикт, Циндао, Қытай

Уполномоченная организация/ импортер:
ООО «ХАР», 121099, город Москва, Новинский бульвар, дом
8, этаж 16, офис 1601.
Тел.: 8-800-250-43-05, адрес эл. почты: info@haierussia.ru

Қазақстан Республикасындағы уәкілетті ұйым/ импорттаушы:
«Хайер Мидл Эйжа» ЖШС, 050000, Алматы қаласы, Медеу
ауданы, Достық даңғылы, 210 ғимарат.
Тел.: 8-800-070-01-29, эл.поштаның мекенжайы:
support-kz@haieronline.kz

Уполномоченная организация в Республике Казахстан:
ТОО «Хайер Мидл Эйжа», 050000, город Алматы,
Медеуский район, Проспект Достык, дом 210.
Тел.: 8-800-070-01-29, адрес эл. почты:
support-kz@haieronline.kz

Сделано в Китае
Қытайда жасалған

Дата изготовления и
гарантийный срок указаны
на этикетке устройства

Шығарылған күні және
кепілдік мерзімі
құрылғының
заттаңбасында көрсетілген

