

Руководство  
по эксплуатации



# ТРИММЕР АККУМУЛЯТОРНЫЙ

OAF21-LM



**OAF** **21V**  
**SERIES** **Li-ion**



**Внимание!** В целях Вашей безопасности, перед использованием аккумуляторного инструмента прочтите и ознакомьтесь с руководством по эксплуатации, а также сохраните данное руководство и используйте в качестве справочного материала.

### **Уважаемый покупатель!**

Компания **EDON** выражает Вам признательность за приобретение аккумуляторного триммера. Продукция под торговой маркой **EDON** постоянно совершенствуется и улучшается.

При покупке аккумуляторного триммера проверяйте комплектацию согласно пункту 2 руководства по эксплуатации. Обратите внимание, что для гарантийного обслуживания необходим правильно заполненный гарантийный талон с указанной датой продажи, подписью продавца и печатью магазина, серийным номером и моделью инструмента.

Перед началом работ внимательно изучите руководство по эксплуатации. В процессе эксплуатации соблюдайте требования настоящего руководства, чтобы обеспечить оптимальное функционирование аккумуляторного инструмента и продлить срок его службы. Сохраните настоящее руководство и сделайте его доступным другим пользователям.

Техническое обслуживание и ремонт, должны производиться только квалифицированным персоналом в специализированных сервисных центрах.

Аккумуляторный триммер может иметь некоторые отличия от настоящего руководства, связанные с изменением конструкции, не влияющие на условия его монтажа и эксплуатации.

## 1. Основные сведения об изделии

1.1 Аккумуляторный триммер (далее по тексту триммер) предназначен для стрижки газонов и небольших участков засеянных травой.

### Основные функции:

- дополнительная регулируемая рукоятка;
- защита от случайного пуска.
- регулировка нижней части триммера;
- защитный кожух;

1.2 Аккумуляторный триммер рассчитан на повторно-кратковременный режим работы с периодом времени: работа/перерыв - 15мин./5мин.

Аккумуляторный инструмент предназначен для работы в условиях умеренного климата при температуре от 0 до +40 °С и относительной влажности воздуха не более 80%.

1.3 Транспортировка аккумуляторного инструмента производится в закрытых транспортных средствах в соответствии с правилами перевозки грузов, действующих на транспорте данного вида.

## 2. Комплектация

2.1 Комплектация в которой аккумуляторный триммер поставляется в продажу\*:

| Модель:                           | <b>OAF21-LM</b> |
|-----------------------------------|-----------------|
| Триммер аккумуляторный            | 1               |
| Дополнительная рукоятка           | 1               |
| Защитный кожух                    | 1               |
| Направляющее колесо с кронштейном | 1               |
| Комплект крепежа                  | 1               |
| Руководство по эксплуатации       | 1               |

\* в зависимости от поставки комплектация может изменяться.

## 3. Технические характеристики

3.1 Основные технические характеристики представлены в таблице:

|                                        | <b>OAF21-LM</b> |
|----------------------------------------|-----------------|
| Напряжение, В                          | 21              |
| Частота вращения на хол. ходу, об/мин. | 8500            |
| Ширина скашивания, мм                  | 250             |
| Толщина лески, мм                      | 1,6             |
| Вес брутто (без аккумулятора), кг      | 2,4             |
| Габаритные размеры (в упаковке), мм    | 410x250x1190    |

### 3.2 Общий вид и устройств.

Основные функции и внешний вид триммера на рис. 1.



Рис. 1

1. Выключатель; 2. платформа под аккумулятор; 3. прорезиненная рукоятка; 4. защита от случайного пуска; 5. аккумулятор (в комплект поставки не входит); 6. кнопка фиксатора аккумулятора; 7. дополнительная рукоятка; 8. регулировка положения дополнительной рукоятки; 9. телескопическая штанга; 10. защитный кожух; 11. корпус электродвигателя; 12. металлический ограничитель; 13. кольцо фиксатора положения штанги; 14. режущая головка с леской; 15. регулировка угла наклона; 16. направляющее колесо.

3.3 Аккумуляторный триммер состоит из электродвигателя постоянного тока в пластиковом корпусе (рис. 1, поз. 11) на который крепятся , защитный пластиковый кожух (рис.1, поз. 10), металлический ограничитель (рис. 1, поз. 12), а также режущая головка с леской и направляющее колесо (рис. 1, поз. 16). Нижняя часть тримера соединяется телескопической штангой (рис.1, поз. 11) с основной рукояткой (рис. 1, поз. 3) на которой располагаются, выключатель (рис. 1, поз. 1) и фиксатор выключателя (рис.1, поз. 4), платформа для подключения аккумулятора (рис. 1, поз. 2), а также регулируемая дополнительная рукоятка (рис. 1, поз. 7).

3.4 Для начала работ необходимо нажать на выключатель (рис. 1, поз. 1), Для остановки электродвигателя необходимо отпустить выключатель (рис. 1, поз. 1).

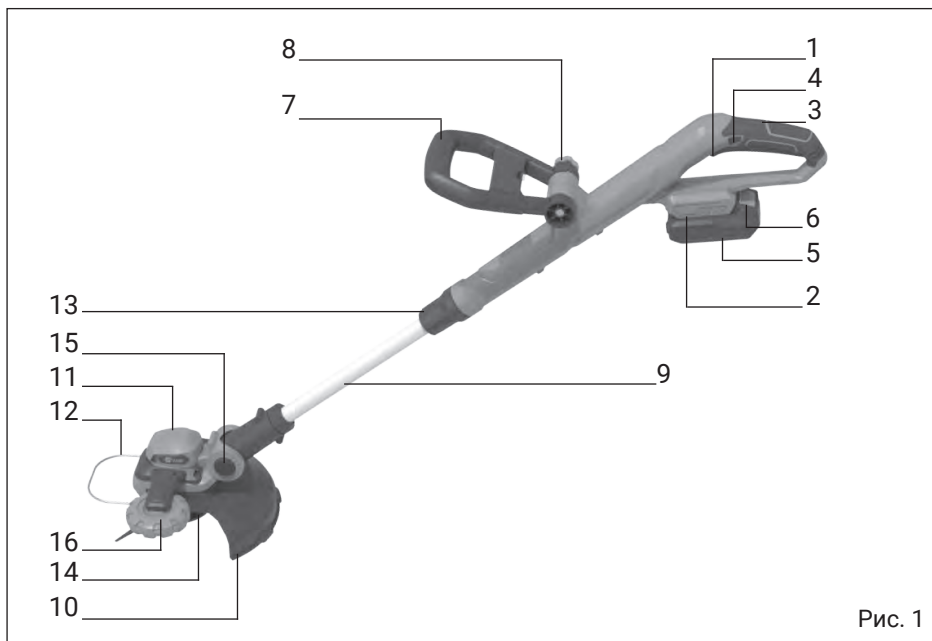
Для снятия аккумулятора необходимо нажать кнопка фиксатора аккумулятора (рис. 1, поз. 6) и сдвинуть его немного назад.

#### 3.4 Подготовка к работе

**Внимание!** Запрещается начинать работу с аккумуляторным инструментом, не выполнив инструкции по мерам безопасности. Продолжительность службы инструмента и его безотказная работа во многом зависит от правильного обслуживания, своевременного устранения неисправностей и соблюдения правил хранения.

- после распаковки инструмента произведите осмотр на отсутствие внешних дефектов и проверьте комплектацию.

Отрегулируйте телескопическую штангу (рис. 1, поз. 9) по высоте на удобное для оператора расстояние с помощью кольца фиксатора (рис. 1, поз. 13), для этого необходимо ослабить кольцо фиксатора (рис. 1, поз. 13) открутив его против часовой стрелки, после чего отрегулировать нужную высоту и зафиксировать это положение закрутив кольцо фиксатора (рис. 1, поз. 13) в обратной последовательности.

**Внимание!** Все работы по регулировке защитного кожуха, регулировке дополнительной рукоятки, настройки высоты телескопической штанги и т.п., производить только при отключенном аккумуляторе.

Отрегулируйте нижнюю часть тримера, так что бы во время работы режущую часть удобно было перемещать параллельно поверхности скашивания, для этого необходимо нажать и удерживать кнопку регулировки угла наклона нижней части тримера (рис. 1, поз. 15), установить необходимый угол наклона и отпустить кнопку регулировки в исходное положение.

Установите дополнительную рукоятку в удобное положение, ослабив ручку регулировки (рис. 1, поз. 8), после чего зафиксируйте это положение ручкой регулировки (рис. 1, поз. 8).

**Внимание!** Запрещается использование тримера без защитного кожуха!



При скашивании газона около забора или бордюра рекомендуется использовать направляющее колесо (рис. 1, поз. 16), это предотвратит пор-

чу забора, а также триммера Установить направляющее колесо на корпус двигателя как это показано на (рис. 2) и зафиксировать крепежем идущим в комплекте.

Замена лески. (рис. 3)

В случае если леска закончилась на катушке режущей головки (рис. 3), необходимо:

- нажать на пластиковые защелки (рис. 3, поз. 1) и снять верхнюю крышку катушки (рис. 3, поз. 2);
- снять катушку для лески (рис. 3, поз. 6) с шпинделя (рис. 3, поз. 4);
- намотать новую леску (рис. 3, поз. 5) диаметра указанного в таблице с техническими данными руководства по эксплуатации;
- продеть леску через выходное отверстие (рис. 3, поз. 3), после чего установить катушку на шпиндель;
- установить верхнюю крышку (рис. 3, поз. 2) и зафиксировать защелками до характерного щелчка.

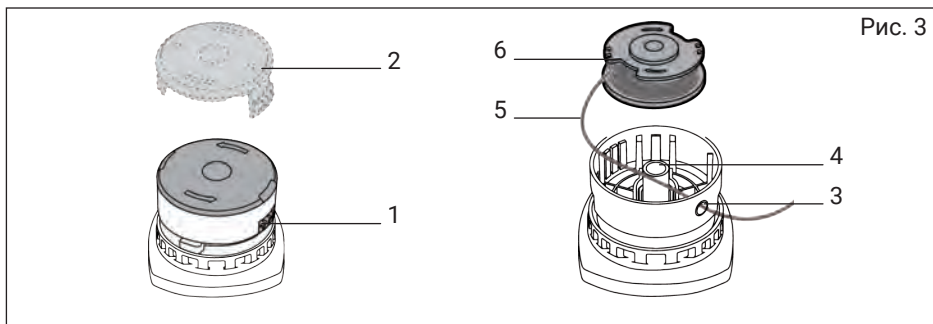

**Внимание!** Эксплуатация триммера допускается только в сухую погоду, запрещается скашивание мокрой травы или при наличии росы.

#### 4. Зарядка аккумуляторной батареи.

4.1 Преимущества Li-ion аккумуляторных батарей по сравнению с Ni-Cd:

- меньшая продолжительность времени зарядки;
- значительно больше циклов заряд/разряд;
- возможность подзарядки при неполной разрядке аккумулятора;
- более компактные размеры и меньший вес.

**Внимание!** Аккумуляторные батареи поставляются в частично заряженном состоянии. Перед началом работы их необходимо полностью зарядить. Максимальную энергоемкость аккумулятор получает после 4-5 циклов разряд/заряд.

4.2 В процессе зарядки необходимо поддерживать температурный режим от -5 до +25 °С. Перед подключением зарядного устройства к питающей сети убедитесь, что данные питающей сети соответствуют техниче-

ским данным зарядного устройства.

При подключении, на корпусе зарядного устройства загорится зеленый индикатор, после этого подключите аккумулятор к зарядному устройству через разъем на аккумуляторной батарее .

Примерное время зарядки полностью разряженной батареи 60 мин.

Неиспользуемые аккумуляторы необходимо хранить при температуре +5 - +25 °С, полностью заряженными

**Внимание!** Используйте аккумуляторные батареи и зарядные устройства только рекомендованные производителем, соответствующие техническим параметрам и рекомендациям описанным в руководстве по эксплуатации.

4.3 Если время работы от аккумулятора после полной его зарядки постоянно сокращается, это может свидетельствовать о выработке ресурса аккумулятора и необходимости его замены на новый.

#### 4.4 Замена угольных щеток.

Для замены угольных щеток необходимо разобрать корпус инструмента, это требует наличие специального инструмента, а также опыта. Поэтому в данном случае рекомендуется обратиться к квалифицированным работникам сервисного центра. Щетки следует менять парой для обеспечения их равномерного давления на коллектор якоря.

Комплексное полное техническое обслуживание и ремонт в объеме превышающем перечисленные данным руководством операции, должны производиться квалифицированным персоналом в специализированных сервисных центрах.

По окончанию работы необходимо очистить инструмент от пыли, грязи и остатков обрабатываемого материала, струей сжатого воздуха.

## 5. Инструкции по мерам безопасности

5.1 Применение аккумуляторного инструмента допускается только в соответствии с назначением и требованиями указанными в руководстве по эксплуатации. Перед началом работы необходимо изучить руководство по эксплуатации.

**Внимание!** Не допускаются к работе с аккумуляторным инструментом лица в состоянии алкогольного, наркотического либо иного опьянения или под воздействием лекарственных препаратов снижающих внимание и быстроту реакции.

#### 5.2 При работе необходимо:

- использовать индивидуальные средства защиты (защитные очки, перчатки);
- содержать рабочее место в чистоте, перед началом работ убрать все лишние предметы;
- не удалять и не модифицировать электрические и механические за-

щитные механизмы;

- исключить доступ детей, животных и посторонних лиц в рабочую зону;

- не перегружать аккумуляторный инструмент;

5.3 Использование инструмента запрещается:

- при неисправном выключателе и/или нечеткой его работе;

- в помещениях со взрывоопасной, а также химически активной средой разрушающей металлы и изоляцию;

- в условиях воздействия капель, брызг, на открытых площадках во время снегопада или дождя.

- при появлении дыма или запаха горящей изоляции;

## **6. Срок службы, хранение и утилизация**

6.1 Срок службы аккумуляторного инструмента 3 года.

6.2 Инструмент до начала эксплуатации должен храниться законсервированным в упаковке предприятия - изготовителя в складских помещениях при температуре окружающей среды от -5 до +40 °С.

6.3 Указанный срок службы действителен при соблюдении потребителем требований настоящего руководства.

6.4 При полной выработке ресурса аккумуляторного инструмента необходимо его утилизировать с соблюдением всех норм и правил. Для этого необходимо обратиться в специализированную компанию, которая, соблюдая все законодательные требования, занимается профессиональной утилизацией электрооборудования.

## **7. Гарантия изготовителя (поставщика)**

7.1 Гарантийный срок эксплуатации аккумуляторного инструмента - 12 календарных месяцев со дня продажи.

7.2 В случае выхода инструмента из строя в течение гарантийного срока эксплуатации по вине изготовителя, владелец имеет право на бесплатный гарантийный ремонт, при соблюдении следующих условий:

- отсутствие механических повреждений;

- отсутствие признаков нарушения требований руководства по эксплуатации;

- наличие правильно заполненного гарантийного талона, где серийный номер инструмента соответствует серийному номеру в гарантийном талоне;

- отсутствие следов неквалифицированного ремонта.

Удовлетворение претензий потребителя с недостатками по вине изготовителя производится в соответствии с законом РФ «О защите прав потребителей».

Адреса гарантийных мастерских Вы можете посмотреть на нашем



официальном сайте **www.redbo.ru**:

7.3 Безвозмездный ремонт или замена инструмента в течение гарантийного срока эксплуатации производится при условии соблюдения потребителем правил эксплуатации и технического обслуживания, хранения и транспортировки.

7.4 При обнаружении Покупателем каких-либо неисправностей аккумуляторного инструмента, в течение срока, указанного в п.6.1 он должен проинформировать об этом Продавца и предоставить инструмент Продавцу для проверки. Максимальный срок проверки - в соответствии с законом РФ «О защите прав потребителей». В случае обоснованности претензий Продавец обязуется за свой счёт осуществить ремонт инструмента или его замену. Транспортировка аккумуляторного инструмента для экспертизы, гарантийного ремонта или замены производится за счёт Покупателя.

7.5 В том случае, если неисправность инструмента вызвана нарушением условий его эксплуатации или Покупателем нарушены условия, предусмотренные п. 6.3, Продавец с согласия покупателя вправе осуществить ремонт аккумуляторного инструмента за отдельную плату.

7.6 На продавца не могут быть возложены иные, не предусмотренные настоящим руководством, обязательства.

7.7 Гарантия не распространяется на:

- любые поломки, связанные с форс-мажорными обстоятельствами;
- нормальный износ (полная выработка ресурса, сильное внутреннее или внешнее загрязнение);
- оборудование и его части, выход из строя которых стал следствием неправильной установки, неправильного применения, несанкционированной модификации, нарушение правил обслуживания или хранения;
- неисправности, возникшие в результате перегрузки аккумуляторного инструмента, повлекшие выход из строя электромотора или других узлов и деталей. К безусловным признакам перегрузки аккумуляторного инструмента относятся: появление цвета побежалости, деформация или оплавление деталей и узлов инструмента, потемнение или обугливание изоляции проводов электромотора под действием высокой температуры.
- быстро изнашиваемые части (резиновые уплотнения, сальники, ремни и т.п.

**Внимание!** При продаже должны заполняться все поля гарантийного талона. Неполное или неправильное заполнение гарантийного талона может привести к отказу от выполнения гарантийных обязательств.  
С условиями гарантийного обслуживания ознакомлен(а). При покупке изделие было проверено. Претензий к упаковке, комплектации и внешнему виду не имею.  
.....  
Подпись покупателя.....

**Корешок талона №2 на гарантийный ремонт**

(модель \_\_\_\_\_) \_\_\_\_\_  
Принят « \_\_\_\_\_ » \_\_\_\_\_ г. \_\_\_\_\_  
Исполнитель \_\_\_\_\_ (подпись) \_\_\_\_\_  
(фамилия, имя, отчество)

**Корешок талона №1 на гарантийный ремонт**

(модель \_\_\_\_\_) \_\_\_\_\_  
Принят « \_\_\_\_\_ » \_\_\_\_\_ г. \_\_\_\_\_  
Исполнитель \_\_\_\_\_ (подпись) \_\_\_\_\_  
(фамилия, имя, отчество)

**Талон № 1**

на гарантийный ремонт аккумуляторного инструмента

(модель \_\_\_\_\_)

Серийный номер S/N \_\_\_\_\_

Представитель ОТК \_\_\_\_\_

**Заполняет торговая организация:**

Продан \_\_\_\_\_  
(наименование предприятия - продавца)

Дата продажи \_\_\_\_\_  
Место печати \_\_\_\_\_

Продавец \_\_\_\_\_  
(подпись)

\_\_\_\_\_ (фамилия, имя, отчество)

\*талон действителен при заполнении

**Талон № 2**

на гарантийный ремонт аккумуляторного инструмента

(модель \_\_\_\_\_)

Серийный номер S/N \_\_\_\_\_

Представитель ОТК \_\_\_\_\_

**Заполняет торговая организация:**

Продан \_\_\_\_\_  
(наименование предприятия - продавца)

Дата продажи \_\_\_\_\_  
Место печати \_\_\_\_\_

Продавец \_\_\_\_\_  
(подпись)

\_\_\_\_\_ (фамилия, имя, отчество)

\*талон действителен при заполнении

**Заполняет ремонтное предприятие**

\_\_\_\_\_  
(наименование и адрес предприятия)



Исполнитель \_\_\_\_\_ ( \_\_\_\_\_ )  
(подпись) (фамилия, имя, отчество)

Владелец \_\_\_\_\_ ( \_\_\_\_\_ )  
(подпись) (фамилия, имя, отчество)

Дата ремонта \_\_\_\_\_ Место печати \_\_\_\_\_

Утверждаю \_\_\_\_\_  
(должность, подпись)

\_\_\_\_\_  
(ФИО руководителя предприятия)

**Заполняет ремонтное предприятие**

\_\_\_\_\_  
(наименование и адрес предприятия)



Исполнитель \_\_\_\_\_ ( \_\_\_\_\_ )  
(подпись) (фамилия, имя, отчество)

Владелец \_\_\_\_\_ ( \_\_\_\_\_ )  
(подпись) (фамилия, имя, отчество)

Дата ремонта \_\_\_\_\_ Место печати \_\_\_\_\_

Утверждаю \_\_\_\_\_  
(должность, подпись)

\_\_\_\_\_  
(ФИО руководителя предприятия)

**Внимание!** При продаже должны заполняться все поля гарантийного талона. Неполное или неправильное заполнение гарантийного талона может привести к отказу от выполнения гарантийных обязательств.  
 С условиями гарантийного обслуживания ознакомлен(а). При покупке изделие было проверено. Претензий к упаковке, комплектации и внешнему виду не имею.  
 Подпись покупателя \_\_\_\_\_

**Корешок талона №3 на гарантийный ремонт**

(модель \_\_\_\_\_) Принят « \_\_\_\_\_ » 20 \_\_\_\_\_ г.  
 Исполнитель \_\_\_\_\_ (фамилия, имя, отчество) \_\_\_\_\_ (подпись)

### Талон № 3

на гарантийный ремонт аккумуляторного инструмента  
 (модель \_\_\_\_\_)

Серийный номер S/N \_\_\_\_\_

Представитель ОТК \_\_\_\_\_

#### Заполняет торговая организация:

Продан \_\_\_\_\_  
 (наименование предприятия - продавца)

Дата продажи \_\_\_\_\_ Место печати \_\_\_\_\_

Продавец \_\_\_\_\_  
 (подпись)

\_\_\_\_\_ (фамилия, имя, отчество)

\*талон действителен при заполнении

**Корешок талона №4 на гарантийный ремонт**

(модель \_\_\_\_\_) Принят « \_\_\_\_\_ » 20 \_\_\_\_\_ г.  
 Исполнитель \_\_\_\_\_ (фамилия, имя, отчество) \_\_\_\_\_ (подпись)

### Талон № 4

на гарантийный ремонт аккумуляторного инструмента  
 (модель \_\_\_\_\_)

Серийный номер S/N \_\_\_\_\_

Представитель ОТК \_\_\_\_\_

#### Заполняет торговая организация:

Продан \_\_\_\_\_  
 (наименование предприятия - продавца)

Дата продажи \_\_\_\_\_ Место печати \_\_\_\_\_

Продавец \_\_\_\_\_  
 (подпись)

\_\_\_\_\_ (фамилия, имя, отчество)

\*талон действителен при заполнении

**Заполняет ремонтное предприятие**

\_\_\_\_\_ (наименование и адрес предприятия)



Исполнитель \_\_\_\_\_ (подпись) ( \_\_\_\_\_ (фамилия, имя, отчество) )

Владелец \_\_\_\_\_ (подпись) ( \_\_\_\_\_ (фамилия, имя, отчество) )

Дата ремонта \_\_\_\_\_ Место печати \_\_\_\_\_

Утверждаю \_\_\_\_\_ (должность, подпись)

\_\_\_\_\_ (ФИО руководителя предприятия)

**Заполняет ремонтное предприятие**

\_\_\_\_\_ (наименование и адрес предприятия)



Исполнитель \_\_\_\_\_ (подпись) ( \_\_\_\_\_ (фамилия, имя, отчество) )

Владелец \_\_\_\_\_ (подпись) ( \_\_\_\_\_ (фамилия, имя, отчество) )

Дата ремонта \_\_\_\_\_ Место печати \_\_\_\_\_

Утверждаю \_\_\_\_\_ (должность, подпись)

\_\_\_\_\_ (ФИО руководителя предприятия)

redbo.ru





0AF21-LM

# OWNER'S MANUAL

# РУКОВОДСТВО ПОЛЬЗОВАТЕЛЯ



**WARNING:** For your personal safety, Read and understand before using.  
Save these instructions for future reference.

**ПРЕДУПРЕЖДЕНИЕ:** Перед началом работы ознакомьтесь с инструкцией!  
Будьте осторожны при эксплуатации во избежании травм!

---

# CORDELSS GRASS TRIMMER

## 1 APPLICATION

Your grass trimmer has been designed for trimming and finishing lawn edges and to cut grass in confined spaces. This tool is intended for consumer use only. Not suitable for professional use

**⚠ WARNING** For your own safety, read this manual and general safety instructions carefully before using the appliance. Your power tool should only be passed on together with these instructions.

## 2 DESCRIPTION

- |                                        |                                          |
|----------------------------------------|------------------------------------------|
| 1.Lock-off button                      | 11.Trimming wheel                        |
| 2.ON/OFF switch                        | 12.Plastic blade                         |
| 3.Auxiliary handle                     | 13.Steel wire                            |
| 4.Adjustment knob for auxiliary handle | 14.Trimming wheel support frame          |
| 5.Box for plastic blade                | 15.Battery pack                          |
| 6.Extension lock knob                  | 16.Battery pack release button           |
| 7.Extension tube                       | 17.Battery capacity indicator            |
| 8.Rotary handle                        | 18.Button for battery capacity indicator |
| 9.Head angle button                    | 19.Charger (fast)                        |
| 10.Protective guard                    |                                          |



## 3 PACKAGE

- Remove all packaging materials.
- Remove remaining packing and package inserts (if included).
- Check that the package contents are complete

















- Check the appliance and all accessories for transportation damage.
- Keep the packing materials as far as possible till the end of the warranty period.  
Dispose it into your local waste disposal system afterwards.

**⚠ WARNING** :Packaging materials are not toys! Children must not play with plastic bags! Danger of suffocation!

#### 4 SYMBOLS

In this manual and/or on the machine the following symbols are used:

|                                                                                    |                                                                                                          |                                                                                     |                                                                                  |
|------------------------------------------------------------------------------------|----------------------------------------------------------------------------------------------------------|-------------------------------------------------------------------------------------|----------------------------------------------------------------------------------|
|   | Wear safety glasses and ear protection.                                                                  |    | Keep a minimum distance of 15m between the machine and third parties during use. |
|    | Never operate the machine in the rain or in damp or wet condition. Moisture is a shock hazard.           |    | Wear a mask In dusty conditions                                                  |
|    | "Class II - The machine is double insulated; Earthing wire is therefore not necessary (only for charger) |    | In accordance with essential requirements of the European directive(s).          |
|    | Do not expose charger and battery pack to water                                                          |    | Do not incinerate battery pack or charger                                        |
|  | Ambient temperature 40°C max. (only for battery)                                                         |  | Use battery and charger only in closed rooms                                     |
|  | Denotes risk of personal injury or damage to the tool.                                                   |  | Wearing of protective shoes advised.                                             |
|  | Read instructions carefully.                                                                             |  | Wear gloves.                                                                     |

---

## 5 GENERAL POWER TOOL SAFETY WARNINGS

Read all safety warnings and instructions. Failure to heed warnings and follow instructions may result in electric shock, fire and/or serious injury. Keep safety warnings and instructions for future reference. The term "power tool" in the safety warnings refers to your mains- operated (corded) power tool or battery- operated (cordless) power tool.

### 5.1 Working area

- Keep work area clean and well lit. Cluttered and dark areas invite accidents.
- Do not operate power tools in explosive atmospheres, such as in the presence of flammable liquids, gases or dust. Power tools create sparks which may ignite the dust or fumes
- Keep children and bystanders away while operating a power tool. Distractions can cause you to lose control.

### 5.2 Electrical safety

- Always check the specific voltage standard and plug specification of the battery charger.
- Charger plug must match the correct outlet. Never modify the charger plug in any way.
- Avoid body contact with earthed or grounded surfaces such as pipes, radiators, ranges and refrigerators. There is an increased risk of electric shock if your body is earthed or grounded.
- Do not expose power tools to rain or wet conditions. Water entering a power tool will increase the risk of electric shock.
- Do not abuse the charger cord. Never use the cord for carrying, pulling or unplugging the power tool. Keep cord away from heat, oil, sharp edges or moving parts. Damaged or entangled cords increase the risk of electric shock.
- When operating a power tool outdoors, pls make sure the battery pack with full power.

### 5.3 Personal safety

- Stay alert, watch what you are doing and use common sense when operating a power tool. Do not use a power tool when you are tired or under the influence of drugs, alcohol or medication. A moment of inattention when operating a power tool may result in serious personal injury.

- 
- Use safety equipment. Always wear eye protection. Using safety equipment such as a dust mask, non-skid safety shoes, a hard hat, or hearing protection whenever conditions require will reduce personal injuries.
  - Avoid accidental starting. Ensure the switch is in the off position before plugging in. Carrying power tools with your finger on the switch or plugging in power tools that have the switch on invites accidents.

Remove any adjusting key or wrench before turning the power tool on. A wrench or a key left attached to a rotating part of the power tool may result in personal injury.

- Do not overreach. Keep proper footing and balance at all times. This enables better control of the power tool in unexpected situations.
- Dress properly. Do not wear loose clothing or jewellery. Keep your hair, clothing and gloves away from moving parts. Loose clothes, jewellery or long hair can be caught in moving parts.
- If devices are provided for the connection of dust extraction and collection facilities, ensure these are connected and properly used. Use of these devices can reduce dust related hazards.

#### 5.4 Power tool use and care

- Do not force the power tool. Use the correct power tool for your application. The correct power tool will do the job better and safer at the rate for which it was designed.
- Do not use the power tool if the switch does not turn it on and off. Any power tool that cannot be controlled with the switch is dangerous and must be repaired.
- Remove the battery pack from the power tool before making any adjustments, changing accessories, or storing power tools. Such preventive safety measures reduce the risk of starting the power tool accidentally.
- Store idle power tools out of the reach of children and do not allow persons unfamiliar with the power tool or these instructions to operate the power tool. Power tools are dangerous in the hands of untrained users.
- Maintain power tools. Check for misalignment or sticking of moving parts, breakage of parts and any other condition that may affect the power tool's operation. If damaged, have the power tool repaired before use. Many accidents are caused by poorly maintained power tools.
- Keep cutting tools sharp and clean. Properly maintained cutting tools with sharp cutting edges are less likely to stick and are easier to control.

- 
- Use the power tool, accessories and tool bits etc., in accordance with these instructions and in the manner intended for the particular type of power tool, taking into account the working conditions and the work to be performed. Use of the power tool for operations different from intended could lead to a hazardous situation.

## 5.5 Service

- Have your power tool serviced by a qualified person using only identical replacement parts. This will ensure that the safety of the power tool is maintained.

## 6 ADDITIONAL SAFETY RULES FOR GRASS TRIMMERS

- Grass trimmers must not be used by children or untrained persons.
- Wear stout shoes or boots to protect your feet.
- Wear long trousers to protect your legs.
- Check the appliance before use. If it is damaged, it must not be used.
- If the unit is damaged, have the damage repaired by an authorized repair agent.
- Do not use the appliance in the presence of children and/or animals.
- Only use the appliance in daylight or with good lighting.
- Never use the appliance without the guard in place.
- Before using the appliance, remove sticks, stones, wire and other obstacles from the surface on which you intend to work.
- Only use the appliance in an upright position, with the plastic blade pointing to the ground. Never switch on the appliance in another position.
- Always keep your hands and feet away from the plastic blade.
- Avoid touching the plastic blade.
- Before putting the appliance down, switch it off and wait for the plastic blade to come to a complete standstill. Never attempt to bring the plastic blade to a standstill yourself.



**Beware. After switching off the appliance it continues to rotate for a short time.**

- Only use the type of plastic blade recommended by the manufacturer.

## 7 ADDITIONAL SAFETY INSTRUCTIONS FOR BATTERIES AND CHARGERS



**Use only batteries and chargers applicable for this machine.**

---

## 7.1 Batteries

Never attempt to open for any reason.

Do not store in locations where the temperature may exceed 40 °C.

Charge only at ambient temperatures between 4 °C and 40 °C.

When disposing of batteries, follow the instructions given in the section "Protecting the environment".

When disposing of batteries, follow the instructions given in the section "Protecting the environment".

Do not cause short circuits. If connection is made between the positive (+) and negative (-) terminal directly or via accidental contact with metallic objects, the battery is short circuited and an intense current will flow causing heat generation which may lead to casing rupture or fire

Do not heat. If batteries are heated to above 100 °C, sealing and insulating separators and other polymer components may be damaged resulting in electrolyte leakage and/or .

internal short circuiting leading to heat generation causing rupture or file. Moreover do not dispose of the batteries in fire, explosion and/or intense burning may result.

Under extreme conditions, battery leakage may occur. When you notice liquid on the battery, proceed as follows:

-Carefully wipe the liquid off using a cloth. Avoid skin contact.

-In case of skin or eye contact, follow the instructions below:

- √ Immediately rinse with water. Neutralize with a mild acid such as lemon juice or vinegar.
- √ In case of eye contact, rinse abundantly with clean water for at least 10 minutes. Consult a physician.



**Fire hazard! Avoid short-circuiting the contacts of a detached battery. Do not incinerate the battery.**

## 7.2 Chargers

- Never attempt to charge non-rechargeable batteries.
- Have defective cords replaced immediately.
- Do not expose to water.

- 
- Do not open the charger.
  - Do not probe the charger.
  - The charger is intended for indoor use only.

## 8 CHARGING AND INSERTION OR REMOVAL OF BATTERY

### 8.1 Charger indications

Connect the charger to the power outlet socket.

- Solid green: ready to charge.
- Solid red: charging.
- Solid green: charged.
- Solid green and red: battery or charger damaged.



**Note: if the battery does not fit properly, disconnect it and confirm that the battery pack is the correct model for this charger as shown on the specification chart. Do not charge any other battery pack or any battery pack that does not securely fit the charger.**

1. Frequently monitor the charger and battery pack while connected.
2. Unplug the charger and disconnect it from the battery pack when finished.
3. Allow the battery pack to cool completely before using it.
4. Store the charger and battery pack indoors, out of reach of children.



**NOTE: If battery is hot after continuous use in the tool, allow it to cool down to room temperature before charging. This will extend the life of your batteries.**

### 8.2 Removal / insertion of battery

**⚠ WARNING** : Before making any adjustments ensure the tool is switched off or remove the battery pack.

- Hold the tool with one hand and the battery pack (15) with the other.
- To install: push and slide battery pack into battery port, make sure the release latch on the rear side of the battery snaps into place and battery is secure before beginning operation.
- To remove: Press the battery release latch and pull the battery pack out at the same time.

---

### 8.3 Battery capacity indicator(fig.1)

There are battery capacity indicators(18) on the battery pack, you can check the capacity status of the battery if you squeeze the button (17). Before using the machine, please press switch trigger to check if the battery is full enough for properly working.

Those 3 LED might show the status of the capacity level of the battery:

3 LED's are lit: Battery fully charged.

2 LED's are lit: Battery 60% charged.

1 LED is lit: Battery almost discharged

## 9 ASSEMBLY

The grass trimmer is supplied with some components not assembled. To assemble these proceed as follows:

### 9.1 Assembly the guard(fig2)

- Take out the grass trimmer ,protective guard(10) and steel wire steel(13) from box.
- Slip the protective to grass trimmer head as fig2 show ,
- Hexagon screw fixed need hexagon wrench.
- Push the steel wire(13) to the protective guard(10) as fig 2 show.

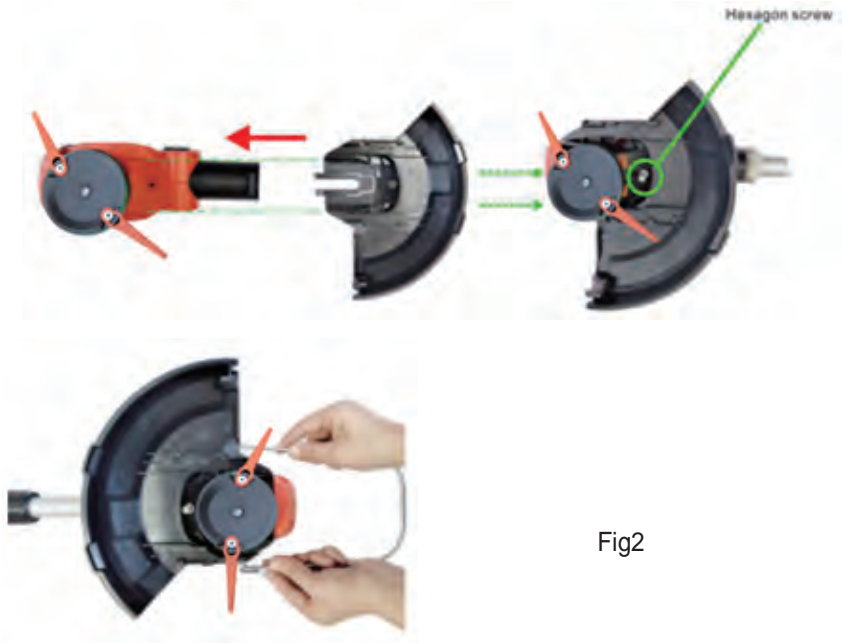

Fig2



Caution! During this operation beware of the plastic blade. You may be wounded.



Caution! Never use the grass trimmer without the guard. It is vital for your and other peoples' safety and for the good working order of the trimmer. The failure to observe this safety regulation is not only dangerous but also annuls the guarantee terms.

### 9.2 Install edge guide(fig3)

- Take out the guide wheel and matching screw ,place it as picture show .
- Tighten the two screw .



Fig3

### 9.3 Height adjustment (Fig. 4)

- To adjust the height, simply rotate and loosen the extension lock knob (6) as arrow 1 shown and to extend or retract the extension tube (7) as arrow 2 shown.
- Tighten the extension lock knob (6) to lock the tube on the selected position.



Fig4



---

#### 9.4 Assembly and Setting the auxiliary handle (Fig.5)

- Take out the auxiliary handle(3) from box .
- Loose the knob(4) take out the long screw ,then follow the assembly steps as fig5 show.



Fig5

#### 9.5 Adjustment the cutting angle (Fig.6)

- To change the up and down angle , simply press the head angle button (9) of the cutting head and adjust 4 angles by up and down(0 °, 18 °, 36 °, 54 °), then release the button.
- To change the right and left angle, One hand catch the rotary handle(8) and the other hand pull the tube(7) while turning left or right as arrow on the handle

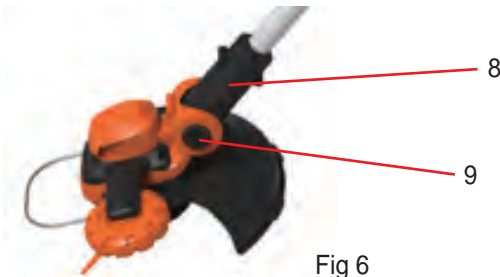

Fig 6



Warning: remove the battery pack from the trimmers before handling setting.



Warning: Always wear safety glasses. Never lean over the cutting head. Stones or debris can bounce or be thrown into eyes and face and blind you or serious injury. To use the machine, note the following points: Put on heavy clothing and eye protection. Hold the front handle with one hand and the auxiliary handle with the other hand. Store unit below the waist level. Have the unit from right to the left so that residues are always projected on the side opposite you. While avoiding bending over, keep the section parallel to the ground wire (or perpendicular to trim edges) and prepared the material to be cut (but not touching).

## 10 OPERATION



Your grass trimmer will work at its best if you observe the following instructions:

- Never use the grass trimmer without its safety devices.
- Do not cut grass when it is wet. The best results are had on dry grass.
- Do not move the grass trimmer against the grass until the switch is pressed, i.e. wait until the trimmer is running
- For the correct cutting action, swing the grass trimmer to the side as you walk forward, holding it at an angle of approx. 30° as you do so.
- Make several passes to cut long grass shorter step by step from the top.
- Use the edge guide and the guard hood to prevent unnecessary wear on the line.
- Keep the grass trimmer away from hard objects in order to avoid unnecessary line wear.

### 10.1 Switching on and off

- Press the lock-off button (1) and squeeze the ON/OFF switch (2) to start the trimmer.
- To switch the appliance off, release the on/off switch.



**CAUTION! After switching off, the plastic blade will continue to rotate for a few more seconds.**

---

## 10.2 Replacement of the plastic blade (fig 7)

- Push the plastic blade(12) when the big hole can through the screw on the plastic dish .
- Take a new plastic blade from box (5) on handle  
Place the new plastic blade into the screw and pull



Fig 7

## 11 CLEANING AND MAINTENANCE

Your tool has been designed to operate over a long period of time with a minimum of maintenance. Continuous satisfactory operation depends upon proper tool care and regular cleaning.

- Regularly clean the ventilation slot in your tool using a soft brush or dry cloth.
- Regularly clean the cutting line and spool using a soft brush or dry cloth.  
Regularly use a blunt scraper to remove grass and dirt from the underneath of the guard.

## 12 STORAGE

- Store the trimmer out of reach of children, in a stable and safe position and in a dry place where the temperature is not too hot or too cold.
- Store the trimmer away from direct sunlight, if possible in a dark or barely lit place.
- Do not store in a nylon bag because this could encourage the formation of damp patches.

- Do not store the grass trimmer resting on the floor. Hang it by the handgrip instead, so that the guard does not touch anything. The resting of the guard on a surface could alter its shape and therefore its dimensions and its safety characteristics would be modified.

### 13 CLEANING AND MAINTENANCE

| <b>Cordless grass trimmer</b> | <b>OAF21-LM</b> |
|-------------------------------|-----------------|
| Voltage                       | 21V             |
| Cutting width                 | 250 mm          |
| No load speed                 | 8500rpm         |

### 14 WARRANTY

- This product is warranted for a 36-month period effective from the date of purchase by the first user.
- This warranty covers all material or production flaws excluding : batteries, chargers, defective parts subject to normal wear & tear such as bearings or accessories ; damage or defects resulting from maltreatment, accidents or alterations; nor the cost of transportation.
- Damage and/or defects resulting from inappropriate use also do not fall under the warranty provisions.
- We also disclaim all liability for any bodily injury resulting from inappropriate use of the tool.
- Any transportation costs shall always be borne by the customer, unless agreed otherwise in writing.

At the same time, no claim can be made on the warranty if the damage of the device is the result of negligent maintenance or overload.

- Definitely excluded from the warranty is damage resulting from fluid permeation, excessive dust penetration, intentional damage (on purpose or by gross carelessness), inappropriate usage (use for purposes for which the device is not suitable), incompetent usage (e.g. not following the instructions given in the manual), inexpert assembly, lightning strike, erroneous net voltage. This list is not exhaustive.

- 
- We reserve the right to reject a claim whenever the purchase cannot be verified or when it is clear that the product has not been properly maintained. (Clean ventilation slots, carbon brushes serviced regularly, etc.).

Your purchase receipt must be kept as proof of date of purchase.

Your appliance must be returned undismantled to your dealer in an acceptably clean state, (in its original blow-moulded case if applicable to the unit), accompanied by proof of purchase.

Your tool must be charged at least 1x per month to ensure optimal operation of this tool.

## 15 ENVIRONMENT



Should your appliance need replacement after extended use, do not dispose of it with the household refuse, but in an environmentally safe way.

Waste produced by electrical machine items should not be handled like normal household rubbish. Please recycle where recycling facilities exist. Check with your Local Authority or retailer for recycling advice.

