



ACV GQ 114 Lite

Автомобильный видеорегистратор



GQ 114 LITE

DIGITAL VIDEO RECORDER

Инструкция по эксплуатации

** В соответствии с проводимой политикой постоянного контроля и совершенствования технических характеристик и дизайна, возможно внесение изменений в данное руководство пользователя без предварительного уведомления !*



Digital Video Recorder

WWW.ACVAUTO.COM

Содержание

Общая информация.....	4
Указания по эксплуатации и меры предосторожности.....	5
Комплектность.....	8
Начало работы.....	8
Технические параметры и особенности.....	10
Общий вид и кнопки управления.....	11
Основные операции.....	13
Возможные неисправности и методы их устранения.....	20

Общая информация

Благодарим за то, что Вы выбрали автомобильный видеорегистратор ACV GQ114lite. Прежде чем начать эксплуатацию устройства, внимательно прочтите данное руководство, чтобы воспользоваться всеми возможностями видеорегистратора и продлить срок его службы. Сохраните это руководство, чтобы обратиться к нему, если в будущем возникнет такая необходимость. Данное Руководство содержит информацию о технических характеристиках устройства, кнопках управления устройством и его программном обеспечении, перечень мер безопасности, игнорирование или несоблюдение которых может привести к повреждению устройства, сбоям в его работе или к выходу из строя. В Руководстве так же содержатся советы по использованию видеорегистратора. Приведённая информация позволит избежать ошибок, связанных с неправильной эксплуатацией устройства. В случае выявления несоответствия функционала устройства данному руководству по эксплуатации, скачайте последнюю версию инструкции с официального сайта **www.acv-auto.com**. Если Вы обнаружили ошибки или не соответствия в описании и работе устройства, пожалуйста, сообщите об этом на электронный адрес: **russia@acv-auto.com**

Указания по эксплуатации и меры предосторожности

Автомобильный видеорегистратор GQ114Lite произведен и предназначен для мобильного использования. Нижеследующие указания по эксплуатации предназначены для того, чтобы помочь Вам правильно использовать устройство без угрозы чьей-либо безопасности и сохранять его в рабочем состоянии.

Внимательно прочитайте этот раздел и строго следуйте приведенным в нем инструкциям.

Меры предосторожности при работе с адаптером питания

·Заряжайте устройство только от совместимых зарядных устройств (mini-USB/входит в комплект). При первой зарядке рекомендуется заряжать его в течение 4-5 часов.

- При зарядке устройства используйте только стандартный тип адаптера питания (включен в комплект поставки). Использование нестандартного или иного типа зарядного устройства может привести к повреждениям видеорегистратора и потере гарантии на устройство.

- Адаптер можно подключать только к тому типу электрической сети, параметры которой указаны на маркировке. Если Вы не уверены в соответствии параметров электрической сети и адаптера питания, проконсультируйтесь со специалистами, обратитесь в службу поддержки или в один из авторизованных изготовителем сервисных центров.

- Не наступайте на кабель адаптера питания и не ставьте на него тяжелые предметы.

- Не допускайте растяжения кабеля, его запутывания и завязывания узлами.
- При отсоединении адаптера питания от прикуривателя следует вытягивать вилку, а не тянуть за сам кабель.
- Не подключайте адаптер питания к каким-либо иным устройствам, помимо устройств данной модели.
- Храните адаптер питания в недоступном для детей месте.

Меры безопасности при обращении с жидкокристаллическим дисплеем устройства

Экран жидкокристаллического (ЖК) дисплея – хрупкое устройство, требующее бережного обращения.

- Для протирки экрана ЖК-дисплея используйте только мягкую ткань на основе микрофибры или специальные салфетки.
- Используйте только специальные средства для очистки дисплея.
- Не касайтесь поверхности экрана острыми предметами.
- Не оказывайте на экран сильного давления и не размещайте на нем какие-либо предметы. Это может привести к повреждениям дисплея и потере гарантии на устройство.
- Не оставляйте дисплей под прямыми солнечными лучами.

Меры безопасности при работе с разъемами

- Не применяйте силу при подключении к разъемам внешних устройств. Это может привести к повреждению контактов.

- Не допускайте попадания в разъемы посторонних предметов, а так же жидкости и пыли. Это может привести как к повреждению разъёма, так и устройства в целом.
- Перед установкой убедитесь, что штекер подсоединяется правильной стороной. При необходимости переверните штекер.

Меры безопасности при обращении с картами памяти

- Устанавливайте карту памяти только правильной стороной. Не прилагайте усилия, если карта не входит в слот устройства. Это может привести к повреждению, как самого слота, так и карты памяти.
- Не допускайте попадания в разъем карты памяти посторонних предметов, а также жидкости и пыли. Это может привести как к повреждению разъёма, так и устройства в целом.
- Перед установкой убедитесь, что карта устанавливается правильной стороной. При необходимости переверните карту.
- Если не удастся установить карту в разъем, убедитесь в её соответствии спецификации microSD/microSDHC.
- Не извлекайте карту памяти во время доступа устройства к ее содержимому (запись, чтение, копирование, воспроизведение файлов). Это может привести к потере данных или к выходу карты из строя.
- Не используйте карту памяти при повышенной температуре.
- Берегите карту от попадания жидкости или эрозийных материалов.

Комплектность

Автомобильный видеорегистратор
USB-кабель
Автомобильный адаптер питания
Руководство по эксплуатации
Держатель на стекло

Начало работы

1. Включите устройство, для этого, нажмите кнопку **POWER**
2. Проверьте степень заряда батареи:



Полный заряд батареи



Средний заряд батареи



Низкий заряд батареи



Заряд недостаточен,
подсоедините совместимое
зарядное устройство.

3. При необходимости, зарядите устройство. Устройство может быть заряжено как с помощью USB-кабеля, подключенного к компьютеру, так и с помощью сетевого или автомобильного зарядного устройства с силой тока не более 1.5А.

Внимание! При зарядке используйте только совместимые зарядные устройства!

4. Вставьте карту памяти:

Внимание! Для полноценной работы устройства используйте высоко скоростные карты памяти microSDHC с маркировкой CLASS6 и выше!

- Проверьте не заблокирована ли карта памяти (переключатель на карте памяти не находится в положении LOCK)
- Вставьте карту памяти, не прилагая усилий до щелчка;
- Если устройство не может инициализировать карту памяти или файловая система на ней не оптимальна, возможно, потребуется отформатировать ее на устройстве (при этом все данные на карте памяти будут удалены).

Технические параметры и особенности

Процессор	Novatek NT96220
Матрица	1/2" CMOS, 2 Мп
Объектив	4 стекла, 120 градусов по диагонали
Дисплей	2", цветной, жидкокристаллический
Видеосъемка	1980*1080 (25 кадров/сек); 1280*720 (30 кадров/сек)
Фотосъемка	3Мп, JPG
Звук	PCM, встроенный микрофон и динамик
Носители информации	MicroSDHC карта, до 32 Гб, класс 6 и выше
Детектор движения	Встроенный
Датчик движения	Встроенный
Датчик удара	Встроенный
Циклическая запись	Есть
Интерфейсы	Линейный выход, USB 2.0, HDMI
Питание	5В, 1000mA
Аккумулятор	Литий-ионный, 350 мА/ч, 3,7 В
Рабочая температура / хранения	-5 ~ +55С / +20 ~ +60С
Размер (только корпус)	17*53*24 мм
Вес (только корпус)	60 г

□





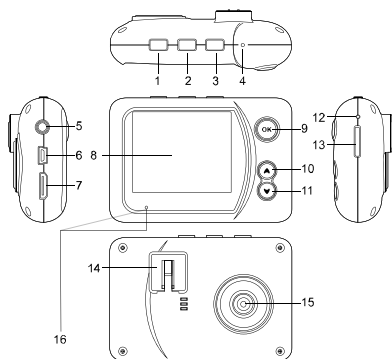





- Удобное быстросъемное крепление
- Возможность использования в качестве WEB-камеры
- Видео кодек MPEG

Общий вид и кнопки управления



- 1 - Кнопка "Menu".
- 2 - Кнопка "Power".
- 3 - Кнопка "Mode".
- 4 - Отверстие для кнопки RESET, позволяющей сбросить все настройки регистратора до заводских.
- 5 - Разъём AV-out 3,5 мм для подключения к телевизору.
- 6 - Разъем мини-USB для подключения питания и подключения к ПК.
- 7 - Разъём HDMI для подключения к телевизору.
- 8 - LCD экран.
- 9 - Кнопка "Ok".
- 10 - Кнопка "Up".
- 11 - Кнопка "Down".
- 12 - Встроенный микрофон.
- 13 - Слот для microSD карты.
- 14 - Ответная часть держателя регистратора.
- 15 - Объектив камеры.
- 16 - Зелёный LED при включенном питании, моргает при записи.

Обозначения на дисплее:

Режим видеосъёмки.....	
Идёт запись.....	
Режим фотосъёмки.....	
Режим воспроизведения видео.....	
Режим воспроизведения фотографий.....	
Включен G-сенсор.....	
Включен датчик движения.....	
Защита файла от перезаписи.....	
Микрофон включен.....	
Состояние батареи.....	

Основные операции

Включение/выключение устройства

Для включения устройства нажмите кнопку Power, для выключения устройства нажмите и удерживайте кнопку Power в течение 2 сек. Во время работы устройства кратковременное нажатие кнопки Power включает и выключает экран.



При подаче питания от автомобильного адаптера (включении зажигания) устройство автоматически включится и начнет запись. При отключении питания (выключении зажигания), устройство завершит запись и автоматически выключится в течение 5 сек. Для экономии заряда аккумуляторной батареи (в случае, когда устройство бездействует), Вы можете настроить автоматическое отключение устройства через заданный промежуток времени.

Выбор режима работы

Выбор режима работы устройства (видеосъемка/ фотосъемка/просмотр) осуществляется кнопкой Mode.

В режимах видеосъемки/фотосъемки/просмотра нажатие кнопки Menu вызывает соответствующее меню настроек.

Видеосъемка

При подаче питания от бортовой сети автомобиля устройство автоматически включится, и начнет запись. При этом в правом верхнем углу экрана отображается символ  режима видеосъемки, текущее разрешение, а также на экране отображается время записи и мигающий символ  . Для остановки и возобновления записи вручную, нажмите кнопку ОК.

Во время записи видео коротко нажмите кнопку UP и текущий файл будет помечен символом  , будет заблокирован для удаления и последующей перезаписи.

Во время записи нажмите кнопку Down для выключения/включения микрофона, В режиме видеосъемки возможно быстрое отключение/включение микрофона, которое осуществляется нажатием кнопки Down, символ  показывает, что идёт запись звука.

Настройки видеосъемки

Для входа в меню настроек видеосъемки, находясь в режиме видеосъемки, нажмите кнопку Menu. Для перемещения по пунктам меню используйте кнопки Up и Down, для выбора значения используйте кнопку ОК.

Разрешение: 1080FHD 1920x1080 / 720P 1280x720 / VGA 640x480 - настройка разрешения видеозаписи.

Цикл записи: Выкл / 3 мин / 5 мин / 10 мин - настройка длительности одного видеофрагмента при циклической записи. При заполнении карты памяти, записанные ранее файлы, удаляются, а на их место записываются новые. В режиме «Выкл» запись

останавливается по достижении предела памяти карточки памяти (зависит от объёма карточки и разрешения записи).

Экспозиция: позволяет выбрать пять значений экспозиции от -2 до +2.

Датч. движ.: Выкл / Вкл - включение/выключение детектора движения. При включенной функции записи по детектору движения, устройство начинает запись только при наличии движения в зоне обзора видеокамеры. Запись продолжается в течение 40 секунд, если движение в зоне обзора по истечении 1 мин. прекращается, устройство заканчивает запись и переходит в режим ожидания. Если движение продолжается, то создается следующий видеофрагмент, длительностью 40 сек., и так до прекращения движения. При остановке записи вручную или отключении устройства, детектор движения будет выключен. Для пользования данной функцией необходимо постоянное питание (не от зажигания). Не забывайте о риске полностью разрядить аккумулятор автомобиля.

Запись звука: позволяет долговременно включать и выключать встроенный микрофон.

Штамп дата/время: Выкл / Вкл - включение/выключение наложения информации о текущих дате и времени на видео и фото.

G-sensor (датчик удара): Выкл/Низкий/Средний/Высокий - выключение или установка уровня чувствительности G-сенсора: резкое сотрясение прибора (при ДТП) автоматически помечает текущий файл видеозаписи как не удаляемый.

Фотосъемка

Для выбора режима фотосъемки, находясь в режиме видеосъемки, остановите запись и нажмите кнопку Mode один раз, при этом в верхнем правом углу экрана будет отображаться символ режима фотосъемки . Для получения фотоснимка, наведите объектив на объект съемки и нажмите кнопку ОК. Кнопками Up и Down можно регулировать цифровое увеличение формата.

Настройки фотосъемки

Для входа в меню настроек фотосъемки, находясь в режиме фотосъемки, нажмите кнопку Menu.

Задержка спуска: Без задержки / 2 сек / 5 сек / 10 сек.

Разрешение: от 3 Мп до VGA - настройка разрешения фотоснимка.

Серийная съёмка: во включенном режиме делает последовательно 4 кадра.

Качество: Высокое / Стандартное / Экономичное - степень сжатия JPEG.

Резкость: Сильная / Стандартная / Сглаженная.

Баланс белого: Авто / Солнечно / Пасмурно / Вольфрам / Флуоресцент.

Цвет: Стандартный / Ч/Б / Сепия.



ISO: Авто/100/200/400.

Экспозиция: от -2.0 до +2.0.

Быстрый просмотр: просмотр кадра сразу после съёмки.

Штамп дата/время: Выкл / Вкл - включение/выключение наложения информации о текущих дате и времени на видео и фото.

Просмотр

Для перехода в режим просмотра, находясь в режиме видеосъемки, остановите запись и нажмите кнопку Mode два раза, при этом в верхнем правом углу экрана будет отображаться один из символов режима просмотра  и  , а в нижней части экрана порядковый номер сохраненного файла. Для выбора файла используйте кнопки Up и Down.

При воспроизведении видео файлов кнопками Up и Down можно регулировать громкость.

Для начала / остановки воспроизведения файла нажмите кнопку ОК. Настройки просмотра

Для входа в меню настроек просмотра, находясь в режиме просмотра, нажмите кнопку Menu.

Удалить: Удалить этот файл/Удалить все файлы

Блокировка: Блокировка/разблокировка отдельного файла или всех файлов на устройстве от стирания.

Слайд-шоу: Выключение слайд-шоу фотографий или включение с заданным интервалом смены кадров.

Формат: Форматирование SD-карты Внимание! При форматировании безвозвратно удаляются все файлы, содержащиеся на карте памяти!

Системные настройки

Для входа в меню системных настроек, находясь в любом режиме, нажмите кнопку Menu два раза.

Дата/Время: Настройка текущих даты и времени.

Авто выключение: Выкл / 1мин. / 3мин. - настройка автоматического отключения устройства при бездействии.

Звук подтверждения: вкл/выкл звук подтверждения нажатия кнопок и действий.

Язык: Английский/Итальянский/Немецкий/Русский - выбор языка интерфейса.

Частота сети: 50Hz / 60Hz - настройка подавления мерцания. Выбирается в зависимости от частоты

тока в бытовой сети. Для России и большинства стран Европы - 50 Гц.

Выключение экрана: Выкл / 1мин. / 2мин. / 5мин. - настройка автоматического отключения дисплея.

Поворот экрана: включение/выключение поворота изображения на 180 градусов.

Системный сброс: Отменить / Выполнить — сброс к заводским настройкам.

Системный сброс

Если в работе устройства замечены сбои и "зависания", воспользуйтесь кнопкой "Reset" для перезагрузки устройства.

Внимание! Видеорегистратор является технически сложным устройством, в работе которого возможны некоторые сбои программного характера, не являющиеся основанием для наступления гарантийного случая.

Подключение устройства к ПК по USB

Для подключения к ПК воспользуйтесь только шнуром USB, входящим в комплект.

Выключите устройство

Подключите USB кабель к устройству и к ПК

При установлении связи будут предложены три варианта подключения:

Флэш-память: видеорегистратор будет определен как внешний диск. На диске все файлы будут организованы в директории DCIM в папки, имя которых привязано к дате съёмки. Например, фотография, снятая 4 марта 13 года, попадёт в папку с именем XXX30304 (XXX- порядковый номер папки, 3-13-й год, 03 - третий месяц, 04 - четвёртое число). Файлы, помеченные датчиком удара или

пользователем, как не перезаписываемые, попадут в папку XXXCRASH.

РС камера: ОС компьютера распознает регистратор как web-камеру. Производитель не может гарантировать корректную работу регистратора в режиме web-камеры с различным программным обеспечением.

Видео: регистратор будет работать в штатном режиме с зарядкой от ПК.

Возможные неисправности и методы их устранения

Трудности	Вариант устранения
Не удается записать видео или снять фотографию	Проверьте наличие свободного места на карте памяти и блокировку карты.
Регистратор останавливает запись видеофайла в процессе съемки	Из-за высоких требований к скорости записи карты памяти, регистратор не успевает записать данные на карту. Пожалуйста, используйте карту памяти более высокого класса скорости. Рекомендуются карты microSDHC CLASS6 и выше.
При попытке проигрывания видеофайла появляется сообщение с ошибкой:	Возможно, повреждена структура файловой системы карты памяти. Отформатируйте карту памяти через меню системных настроек.
Изображение не появляется при подключении регистратора к телевизору через HDMI	Проверьте гнезда подключения регистратора и телевизора, проверьте, включен ли необходимый HDMI-вывод на телевизоре.
Изображение выглядит туманным/запыленным	Проверьте чистоту линзы, также, при перепаде температур (выход из дома на холод) линза может запотевать. Для чистки используйте только специальные средства, продающиеся в специализированных магазинах.
Изображение слишком яркое или слишком темное, по сравнению с реальными условиями съемки	Проверьте не установлена ли ручная коррекция экспозиции. По умолчанию значение должно быть +0.
Цвета изображения уходят в синеву или в желтизну	Проверьте Баланс Белого (white balance). При необходимости, скорректируйте его вручную.
На изображении появляются белые линии	Измените частоту подсветки (light frequency) в системных настройках.
Некорректно отображаются дата и время на видеофайле/фотографии	Проверьте правильность установки даты и времени в системных настройках.

8