

КОМПЛЕКС ДЛЯ АКТИВНОГО ОТДЫХА

ROMANA D3

ПАСПОРТ
103.41.05 ПС

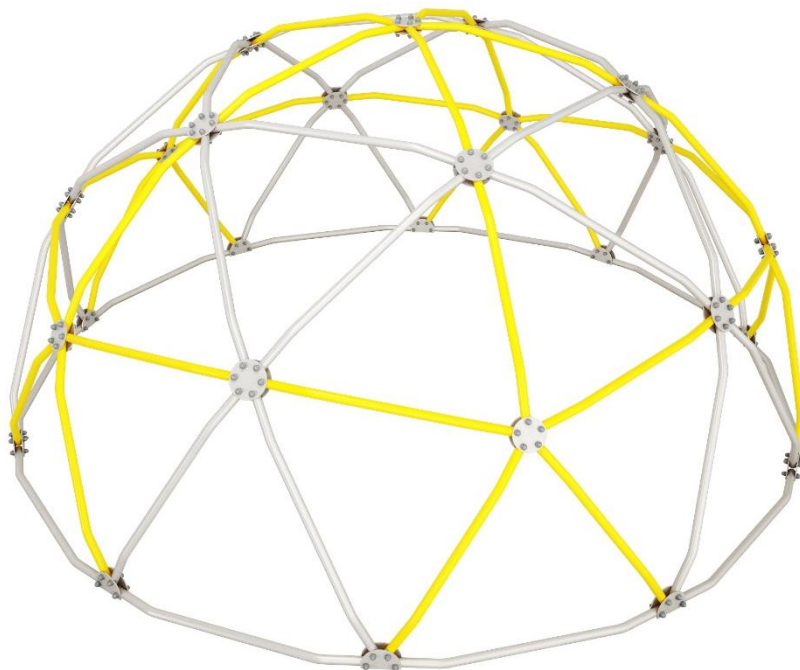

ВНИМАНИЕ

Предназначено только для частного использования.

ЗАО «ЗАВОД ИГРОВОГО СПОРТИВНОГО ОБОРУДОВАНИЯ»

428037, Россия, Чувашская Республика, г. Чебоксары,
Монтажный проезд, 66
тел./факс (8352) 222-123
E-mail: romana@romana.ru, www.romana.ru

<p>СВИДЕТЕЛЬСТВО О ПРИЁМКЕ Изделие соответствует ТУ 32.30.15-002-71030909-2019 и признано годным к эксплуатации.</p> <p>Дата изготовления «__» _____ 20__ г.</p> <p>ОТК _____</p>	<p>СВИДЕТЕЛЬСТВО ОБ УПАКОВЫВАНИИ Изделие упаковано в соответствии с конструкторской документацией</p> <p>Дата упаковывания «__» _____ 20__ г.</p> <p>Упаковщик _____</p>
<p>СВИДЕТЕЛЬСТВО О КОНСЕРВАЦИИ Изделие подвергнуто консервации согласно требованиям нормативных документов</p> <p>Дата консервации «__» _____ 20__ г.</p> <p>Срок консервации _____</p> <p>Консервацию провел _____</p>	<p>ОТМЕТКА О ПРОДАЖЕ</p> <p>Торговое предприятие _____</p> <p>Продавец _____</p> <p>Дата «__» _____ 20__ г. (подпись) (фамилия)</p>

СПАСИБО

за приобретение комплекса

ВНИМАНИЕ

Предназначено только для частного использования.

Вниманию установщику

Необходимо произвести монтаж изделия в соответствии с инструкцией по монтажу. После завершения установки передайте паспорт владельцу изделия. Пожалуйста, напомните владельцу о необходимости изучить инструкцию по безопасной эксплуатации.

Внимательно прочтите паспорт для ознакомления с правилами монтажа, безопасной эксплуатации, обслуживания, транспортировки и хранения изделия «ROMANA D3». Далее – КОМПЛЕКС.

Работы по монтажу КОМПЛЕКСА должны производить не менее 2-х человек после изучения Паспорта. Паспорт рекомендуется хранить в течение всего срока эксплуатации КОМПЛЕКСА.

Во избежание получения травм **не допускается**:

- присутствие и участие детей при монтаже КОМПЛЕКСА;
- проведение регулировки КОМПЛЕКСА детьми;
- проведение занятий детей на КОМПЛЕКСЕ без присмотра взрослых;
- проведение занятий на КОМПЛЕКСЕ детьми в количестве большем, чем указано в Инструкции.

Производитель имеет право на внесение изменений в дизайн, комплектацию, а также в технические характеристики изделия в ходе совершенствования своей продукции без дополнительного уведомления об этих изменениях. Внесенные изменения не ухудшают потребительские свойства продукции.

В связи с постоянной работой над совершенствованием выпускаемой продукции возможны изменения, не отраженные в настоящем руководстве. Внесенные изменения не ухудшают потребительские свойства продукции.

НАУЧИТЕ РЕБЕНКА ИГРАТЬ БЕЗОПАСНО:

- ☞ Не использовать оборудование не по назначению.
- ☞ Не залезать с мокрыми руками, или, когда само оборудование мокрое (например, после чистки).
- ☞ При перемещении по комплексу придерживать рукой.
- ☞ Не использовать молотки, пилы, гвозди, гаечные ключи на оборудовании.
- ☞ Не приспосабливать к игровому оборудованию элементы, не разработанные специально для использования совместно с этим оборудованием, такие как (список этим не ограничивается): скакалки, веревки для белья, поводки, кабели и цепи. Они могут стать причиной удушья.
- ☞ Следить за другими детьми, пока сам играешь рядом с оборудованием или на нём.

ДОПОЛНИТЕЛЬНО ВЗРОСЛЫЕ ДОЛЖНЫ:

- ☞ Одевать детей соответствующе для игр. Использовать удобную обувь с нескользящими подошвами, удобную одежду (исключить цепочки, шарфы, одежду с капюшонами, одежду со шнурками, галстуки, пончо и т. д.). Любой элемент детской одежды, запутавшийся в оборудовании, может привести к серьезной травме.
- ☞ Проверять надежность крепления навесного оборудования.
- ☞ Помните, что дети изобретательны. Когда они придумывают небезопасные игры, будьте наготове и изменяйте правила.

1. ОБЩИЕ СВЕДЕНИЯ

КОМПЛЕКС предназначен для выполнения занятий на открытых уличных дачных участках для домашнего пользования

ВНИМАНИЕ

ДЕТИ ДОЛЖНЫ ИСПОЛЬЗОВАТЬ КОМПЛЕКС ПОД ПРИСМОТРОМ ВЗРОСЛЫХ

- 1.1 Наименование: Комплекс для активного отдыха - ROMANA D3.
1.2 Предприятие: ЗАО «ЗИСО», г. Чебоксары, Монтажный проезд, 6б.
1.3 Место установки: На открытых уличных дачных участках для домашнего пользования.
1.4 При изготовлении КОМПЛЕКСА были использованы: ГОСТ EN 71-8.

2. ТЕХНИЧЕСКИЕ ХАРАКТЕРИСТИКИ

Таблица 1

Габаритные размеры, мм	2800 x 2800 x 1403
Максимальный вес пользователя, кг	50
Возраст ребенка	3 - 14 лет
Срок службы	5 лет
Климатическое исполнение	УХЛ1
Максимальное количество пользователей	5

3. УСТРОЙСТВО

КОМПЛЕКС представляет собой сборно-разборную каркасную конструкцию из металлических труб.

Для выполнения спортивных упражнений и проведения игр, на элементы КОМПЛЕКСА может устанавливаться навесное оборудование.

Материалы, применённые при изготовлении деталей КОМПЛЕКСА, разрешены к применению в продукции, предназначенной для детей, и имеют санитарно-эпидемиологические заключения (СЭЗ).

4. КОМПЛЕКТНОСТЬ

Таблица 2

№	Обозначение	Наименование	Кол-во, шт	№ п/э пак.	№ упак.
1	Д-01.078.00	Труба короткая	30		2
2	Д-01.079.00	Труба длинная	35		1
3	Д-02.024.00	Фланец (4 отверстия)	20		2
4	Д-02.024.01	Фланец (6 отверстий)	20		2
5	Д-02.024.02	Фланец (5 отверстий)	12		2
6	ДСК 05-011-01-20	Корпус (серый)	130	2	2
7	ДСК 05-012-20	Заглушка (серая)	130	2	2
Стандартные изделия					
8	Болт М8х45.56.016 ГОСТ7801-81		130	1	2
9	Гайка М8-6Н.6.016 ГОСТ5915-70		130	1	2
10	Ключ 13х24 мм		1	1	2
Документация					
	Паспорт 103.41.05 ПС		1		1

В процессе сборки необходимы инструменты: Ключ 13х24 (поставляется в комплекте).

Для ускорения сборки рекомендуется использовать шуруповёрт.

5. ТРАНСПОРТИРОВКА И ХРАНЕНИЕ

5.1 Транспортировка КОМПЛЕКСА производится в упаковке производителя любым видом транспорта, обеспечивающим его сохранность.

5.2 До установки в рабочее положение КОМПЛЕКС хранить в упаковке завода-изготовителя в закрытых сухих помещениях с естественной вентиляцией воздуха.

5.3 Условия хранения КОМПЛЕКСА соответствуют 2(С) по ГОСТ 15150-69.

5.4 После использования КОМПЛЕКСА, при необходимости его перевозки на другое место, рекомендуется использовать упаковку завода-изготовителя.

6. УТИЛИЗАЦИЯ

6.1 КОМПЛЕКС не содержит опасных для здоровья и жизни веществ.

6.2 Утилизацию отходов осуществлять в соответствии с требованиями СанПиН 2.1.3684-21.

7. ГАРАНТИЙНЫЕ ОБЯЗАТЕЛЬСТВА

7.1 Гарантийный срок эксплуатации изделия – 12 месяцев со дня реализации.

7.2 Гарантия не распространяется на изделия:

- повреждённые при перевозке покупателем;
- с нарушенными правилами хранения, сборки и эксплуатации, которые изложены в настоящем паспорте;
- не имеющие в паспорте отметок об упаковке, приёмке ОТК и продаже изделия.

8. ИНСТРУКЦИЯ ПО МОНТАЖУ И УСТАНОВКЕ ОБОРУДОВАНИЯ

8.1

- Перед установкой КОМПЛЕКСА необходимо провести планировку участка, разровнять поверхность установки.
- Должен быть обеспечен свободный доступ к КОМПЛЕКСУ.
- Болты М8 закручивать только ключом, прилагаемым в комплектации. При закручивании иным ключом, момент затяжки должен быть в пределах 9.48 Н·м – 11.9 Н·м. Сдавливание трубы на 2-3 мм является нормой.
- При использовании шуруповёрта, провести контрольную протяжку ключом.
- Не допускается присутствие и участие детей при монтаже КОМПЛЕКСА.
- Сборку и монтаж КОМПЛЕКСА производить поэтапно, следуя указаниям, изложенным в инструкции по монтажу.
- Для исключения самопроизвольного раскручивания резьбовых соединений крепеж завинтить с применением герметика.

Болтовые соединения затяните только после установки всех деталей, в процессе сборки оставляйте болтовые соединения ослабленными.

8.2 Сделайте декагон (десятиугольник) из 10-ти длинных труб (2), соедините их фланцами (3), стяните болтами (8) и гайками (9). Под гайку установите корпус (6).

Следите за тем, чтобы стопор болта попал в паз фланца.

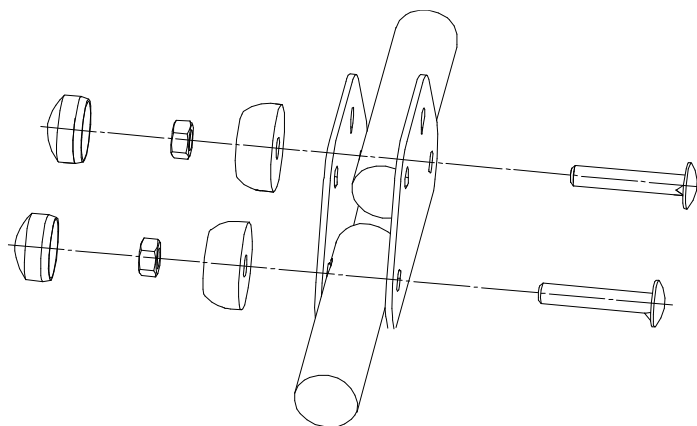
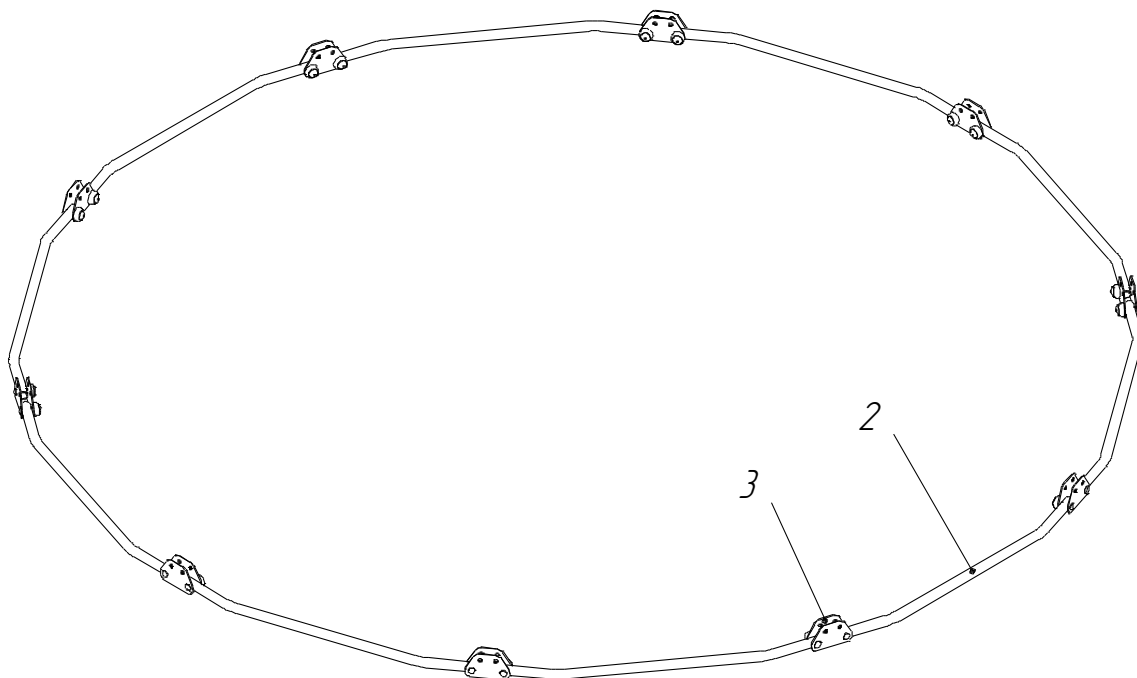

8.3 Установите длинные трубы (2) треугольниками по схеме.

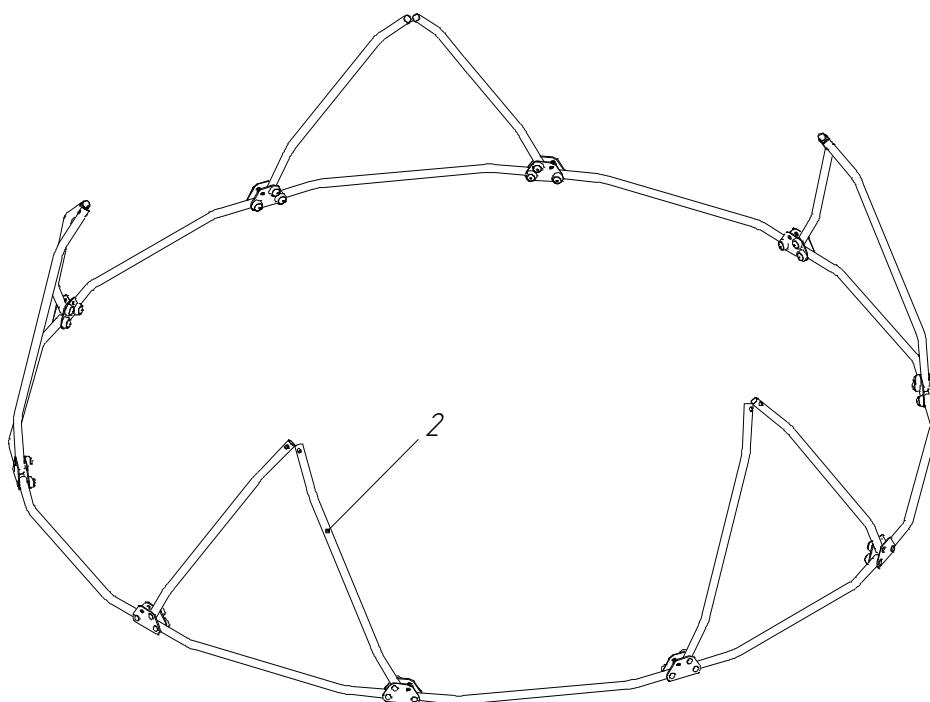

8.4 Установите трубы короткие (1), соедините между собой фланцами с 5-ю отверстиями (5).

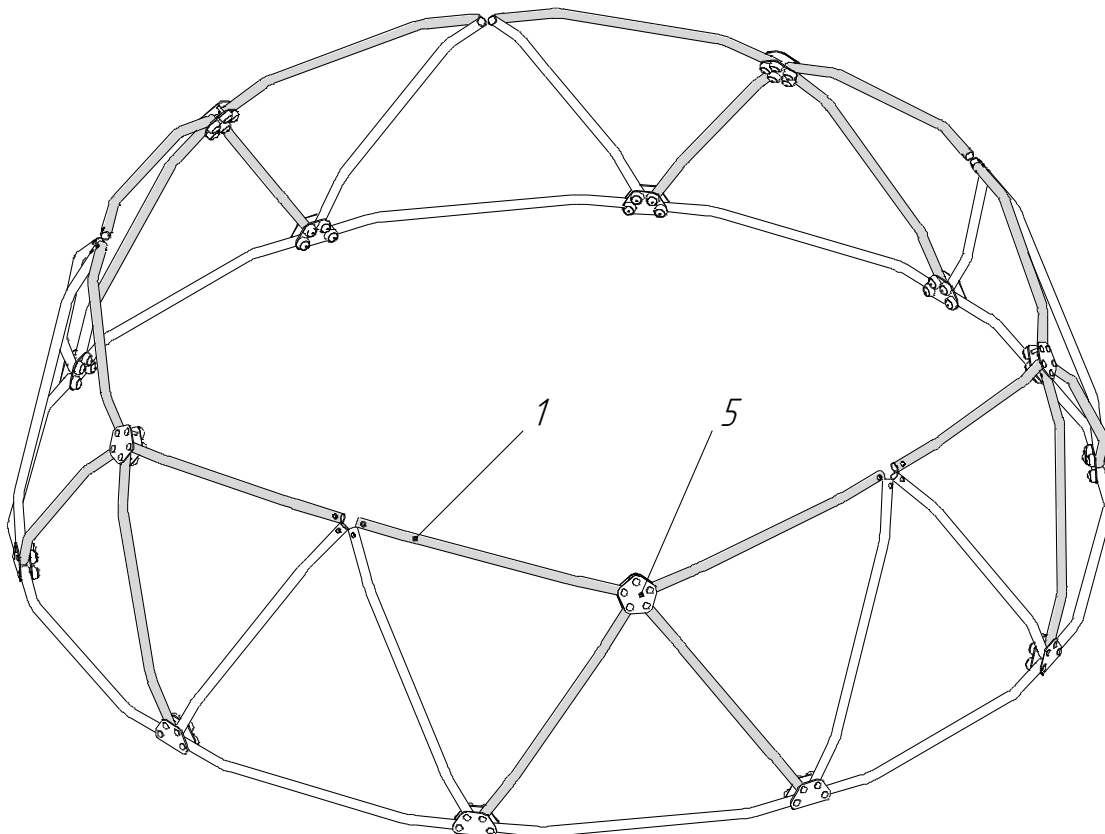

8.5 Свободные концы труб соедините фланцами с 6-ю отверстиями (4), соберите следующий уровень из труб (1) и (2) по схеме. Верхние концы соедините фланцами (4).

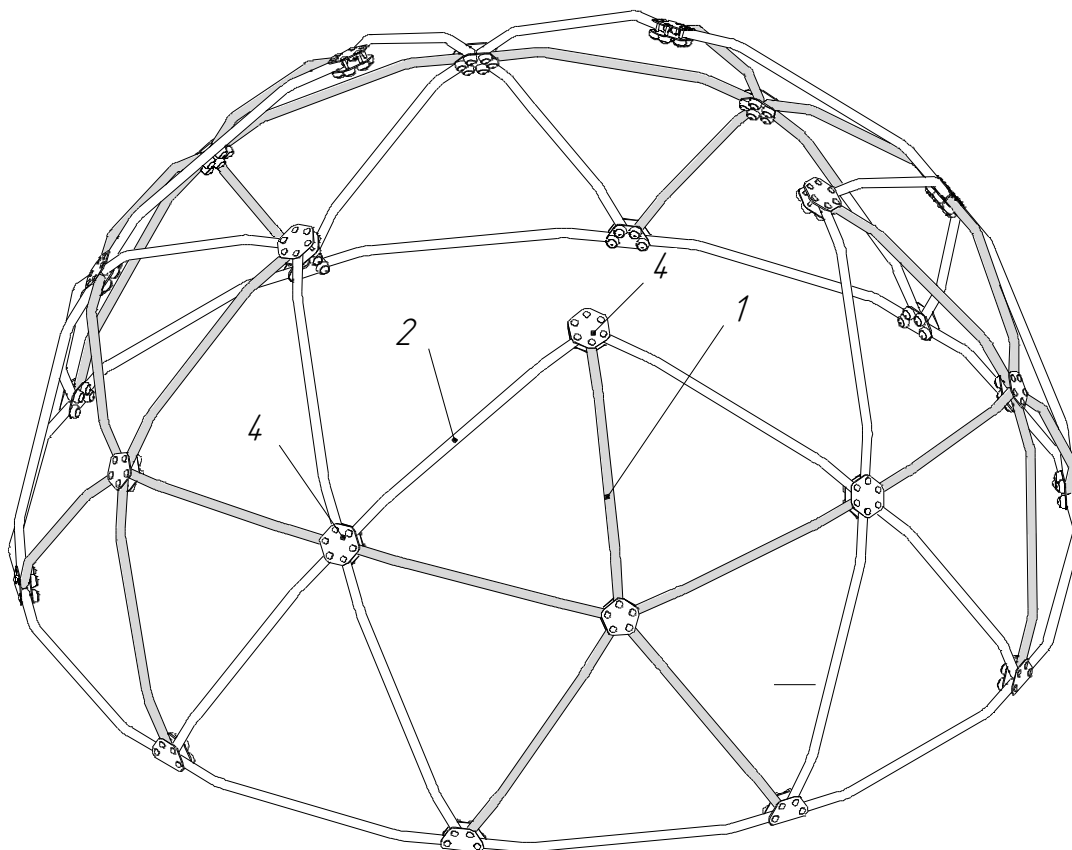

8.6 Между верхними фланцами поставьте трубы длинные (2).

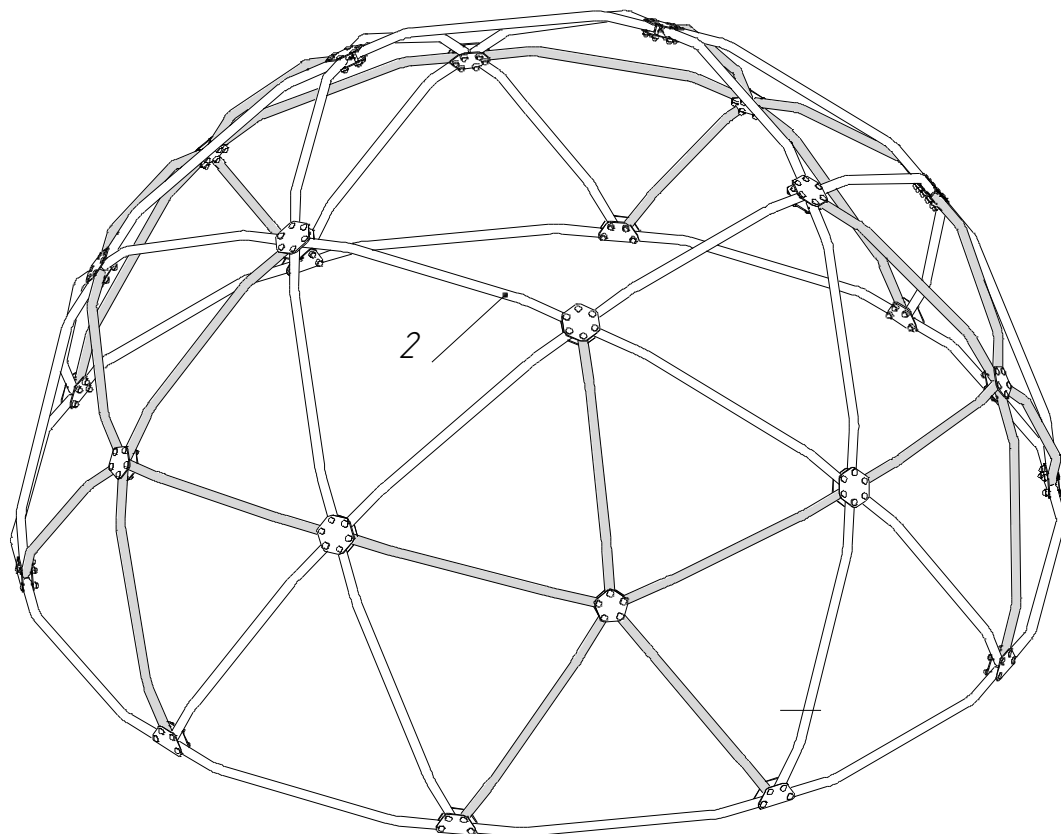

8.7 Верхний уровень соберите из коротких труб (1), соедините их фланцами (5).

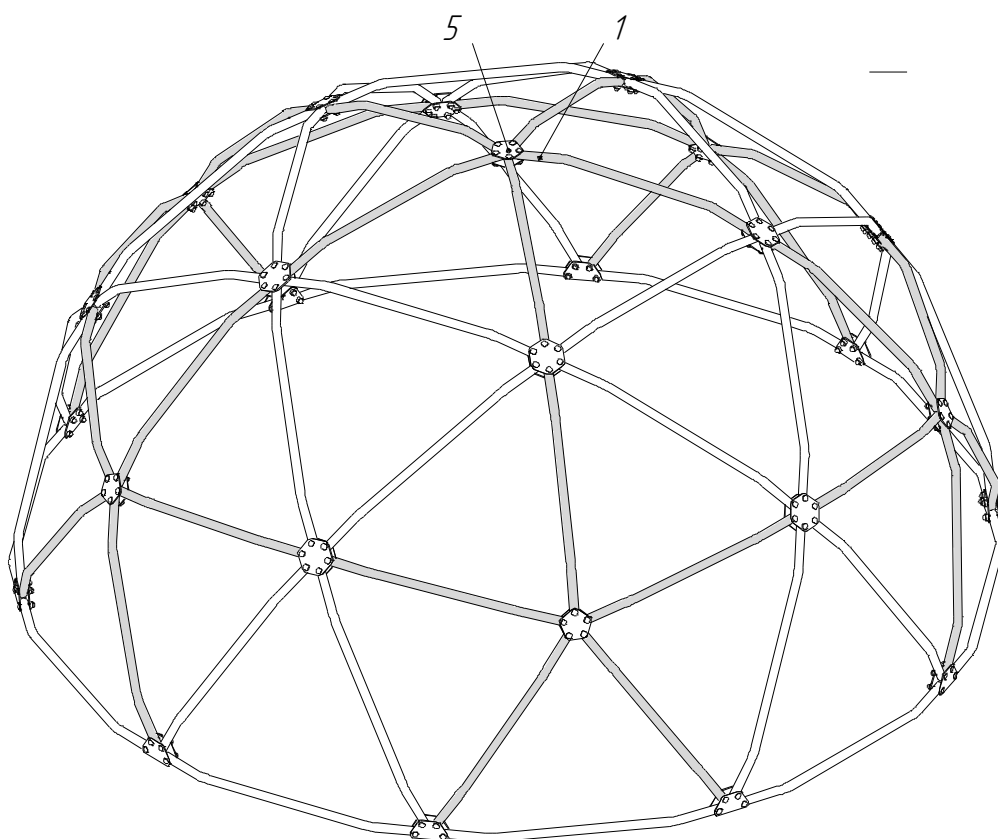

8.8 Затяните все болтовые соединения, на корпусы (6) наденьте заглушки (7), установите комплекс на ровную поверхность.

9. ПРАВИЛА БЕЗОПАСНОЙ ЭКСПЛУАТАЦИИ

- КОМПЛЕКС предназначен для детей от 3 до 14 лет.
- Занятия детей на КОМПЛЕКСЕ должны проводиться под наблюдением взрослых.
- Максимальная масса одного пользователя 50 кг.
- Максимальное количество пользователей 5.
- Не рекомендуется эксплуатировать на улице при отрицательной температуре.
- В целях обеспечения безопасной эксплуатации КОМПЛЕКСА, владелец должен ежедневно проводить визуальный осмотр. При обнаружении неполадок должен немедленно устранить их. При невозможности устранения неполадок, запретить использование КОМПЛЕКСА.
- Во избежание получения травм, на поверхности площадки не должно быть посторонних предметов.
- В зоне приземления должно быть ударопоглощающее покрытие:
 - Синтетическое покрытие (резина);
 - Песок, древесные опилки (минимальной толщиной 300 мм).



В случае невыполнения мер безопасности и указаний по эксплуатации КОМПЛЕКСА ребенок может получить травмы!

10. ИНСТРУКЦИЯ ПО ОСМОТРУ И ПРОВЕРКЕ ПЕРЕД НАЧАЛОМ ЭКСПЛУАТАЦИИ

Перед началом эксплуатации необходимо:

- Провести визуальный осмотр КОМПЛЕКСА;
- Проверить целостность конструкции, наличие всех элементов КОМПЛЕКСА;
- Проверять отсутствие посторонних предметов на площадке;
- Все обнаруженные неполадки должны быть устранены. Если это невозможно, то КОМПЛЕКС не должен эксплуатироваться.

11. ИНСТРУКЦИЯ ПО ОСМОТРУ И РЕМОНТУ

11.1 Ежедневно, перед началом занятий, проводить визуальный осмотр:

- Проверять узлы крепления. При ослаблении крепежных соединений, произвести их подтяжку, используя стандартный инструмент;
 - Проверить наличие защитных пластмассовых колпачков на крепежных деталях;
 - Проверить устойчивость комплекса;
 - Проверить ударопоглощающее покрытие;
 - Проверять наличие посторонних предметов на площадке;
- Все обнаруженные неполадки должны быть устранены. Если это невозможно, то КОМПЛЕКС не должен эксплуатироваться.

11.2 Раз в месяц проводить функциональный осмотр:

- Проверить устойчивость конструкции, прочность узлов крепления;
- Проверить затяжку крепежных и резьбовых соединений;
- Структурную целостность оборудования;

11.3 Проводить ежегодный основной осмотр:

- Определяют наличие гниения деревянных элементов;
- Проверяют наличие коррозии металлических элементов;
- Определяют влияние выполненных ремонтных работ на безопасность оборудования.

Все вышедшие из строя комплектующие элементы заменять аналогичными, произведенными на предприятии – изготовителе.

Запрещается самостоятельное изготовление и замена составных частей оборудования.