

**PHILIPS**

HD7767, HD7761

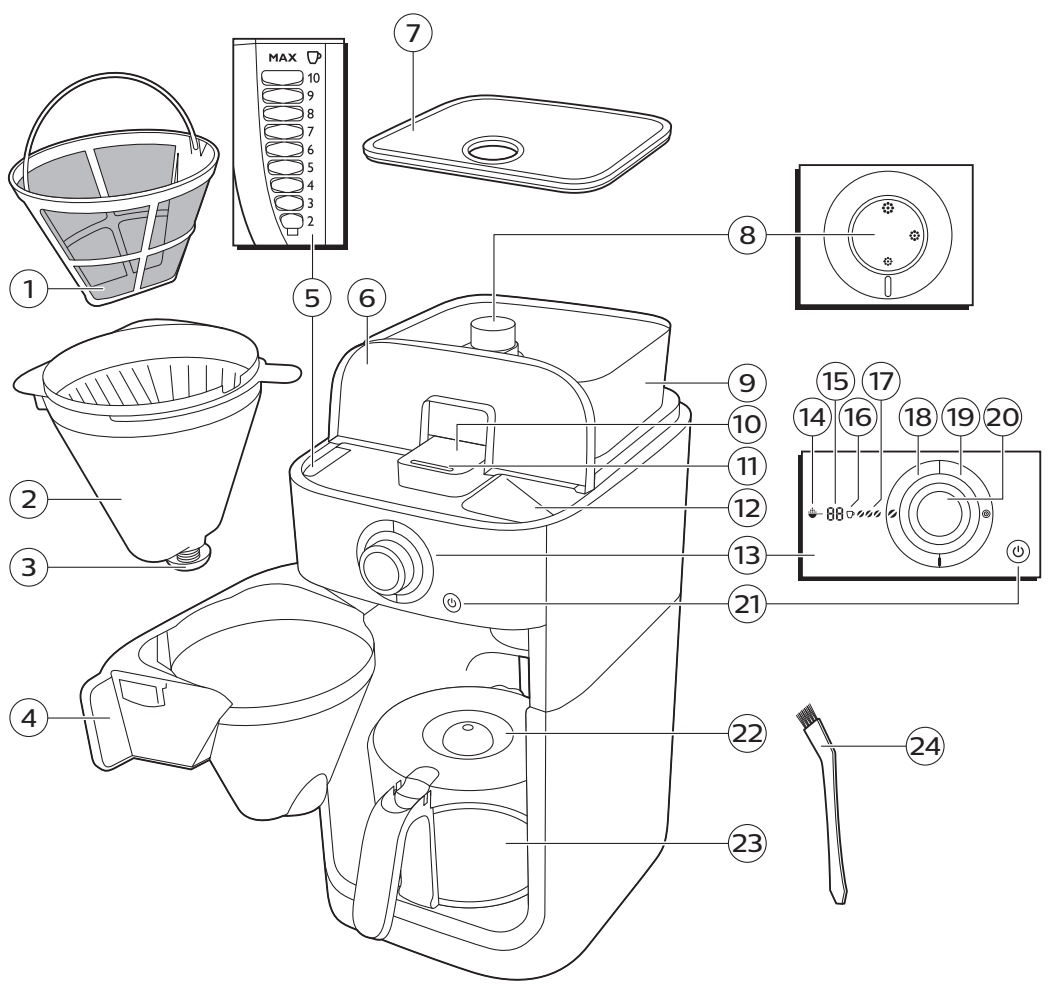







**English 6**  
**Eesti 15**  
**Latviešu 23**  
**Lietuviškai 32**  
**Magyar 41**  
**Polski 50**  
**Русский 59**  
**Українська 68**  
**Қазақша 76**

## Introduction

Congratulations on your purchase and welcome to Philips! To fully benefit from the support that Philips offers, register your product at [www.philips.com/welcome](http://www.philips.com/welcome).

## General description (Fig. 1)

- 1 Permanent filter
- 2 Filter basket
- 3 Drip stop
- 4 Filter basket holder
- 5 Water level indicator
- 6 Water reservoir lid
- 7 Bean container lid
- 8 Coarseness knob
- 9 Coffee bean container
- 10 Grinder funnel lid
- 11 Lock of grinder funnel lid
- 12 Water filling hole
- 13 Display
- 14 Pre-ground coffee icon
- 15 Number of cups
- 16 Coffee cup icon
- 17 Strength select coffee bean icon
- 18 Strength select button
- 19 Grinder clean button
- 20 Control knob
- 21 On/off button
- 22 Glass jug lid
- 23 Glass jug
- 24 Bean chute cleaning brush

## Important

### Danger

- Never immerse the appliance in water or any other liquid, nor rinse it under the tap.

### Warning

- Check if the voltage indicated on the appliance corresponds to the local mains voltage before you connect the appliance.
- Do not use the appliance if the plug, the mains cord or the appliance itself is damaged.
- If the mains cord is damaged, you must have it replaced by Philips, a service center authorized by Philips or similarly qualified persons in order to avoid a hazard.

- Connect the appliance to an earthed wall socket.
- This appliance can be used by children aged from 8 years and above and by persons with reduced physical, sensory or mental capabilities or lack of experience and knowledge if they have been given supervision or instruction concerning use of the appliance in a safe way and if they understand the hazards involved. Cleaning and user maintenance shall not be made by children unless they are older than 8 and supervised. Keep the appliance and its cord out of reach of children aged less than 8 years.
- Children shall not play with the appliance.
- Only use this appliance for its intended purpose to avoid potential hazard or injury.
- Do not let the mains cord hang over the edge of the table or worktop on which the appliance stands.
- Do not touch the grinding burrs of the of the appliance, especially when the appliance is connected to a wall socket.
- Do not touch the hot surfaces of the appliance when it operates.
- Do not empty the water reservoir by tilting the appliance, as this can damage the appliance. To empty the appliance, follow the instructions for flushing the appliance.
- If a problem occurs that you cannot solve by means of this user manual, contact the Consumer Care Center in your country. If the problem cannot be solved, take the appliance to a service center authorized by Philips for examination or repair. Do not attempt to repair the appliance yourself, otherwise your warranty becomes invalid.

## Caution

- Do not place the appliance on a hot surface and prevent the mains cord from coming into contact with hot surfaces.
- Do not place the appliance in a cabinet when in use.
- Unplug the appliance if problems occur during grinding or brewing and before you clean it.

## 8 English

- Keep the plug and the wall socket dry.
- Do not lift and move the appliance while it is operating.
- The jug is hot during and after brewing. Always hold the jug by its handle.
- Never use the jug in a microwave oven.
- Wait until the appliance has cooled down before you store it. The hotplate and the coffee jug may be hot.
- After you have unpacked the appliance, make sure it is complete and undamaged. If in doubt, do not use the appliance but contact the Consumer Care Center in your country.
- This machine is intended for normal household use only. It is not intended for use in environments such as staff kitchens of shops, offices, farms or other work environments.

### Electromagnetic fields (EMF)

This Philips appliance complies with all applicable standards and regulations regarding exposure to electromagnetic fields.

## Before first use

### Setting the automatic switch-off time

You can choose how long you want your coffee to stay hot after brewing by adjusting the time after which the appliance automatically switches off. The default automatic switch-off time is 30 minutes. The maximum automatic switch-off time is 120 minutes. To adjust the automatic switch-off time, follow the steps below.

- 1 Make sure that the appliance is switched off but the mains plug is in the wall socket.
- 2 Press the center of the control knob until the display starts flashing.
- 3 Turn the control knob to increase or decrease the time. 1 is 10 minutes, 2 is 20 minutes, 3 is 30 minutes and so on until 12 is 120 minutes.
- 4 Press the center of the control knob to confirm the automatic switch-off time.

Note: The appliance always saves the last setting.

### Flushing the coffee machine

Always flush the coffee machine once before first use.

- 1 Open the water reservoir lid. Fill the water reservoir with fresh cold water up to the 8-cup indication (Fig. 2).

Note: Do not put coffee beans or pre-ground coffee in the water reservoir.

- 2 Close the water reservoir lid.
- 3 Put the jug in the coffee machine (Fig. 3).



- 4 Press the on/off button (Fig. 5). The display lights up and the coffee machine beeps.
- 5 Press the strength select button (Fig. 4).
- 6 Turn the control knob to choose the pre-ground coffee setting (Fig. 6). The pre-ground coffee icon starts flashing.
- 7 Press the center of the control knob twice to confirm. The coffee machine starts the flushing process.
- 8 Let the coffee machine operate until the flushing process is finished. It is finished when the coffee machine stops beeping.
- 9 Empty the jug.
- 10 Press the on/off button to switch off the coffee machine.

## Using the machine

### Filling the water reservoir

There are indications for 2 to 10 cups (275ml to 1375ml) on the water-level window. You can use these indications to determine how much water to put in the water reservoir. The reflection changes from light to dark for each cup of water added.

- 1 Open the water reservoir lid and fill the water reservoir with the required amount of cold water (Fig. 2).

Note: Do not fill the water reservoir beyond the 10-cup indication.

Note: Make sure that the amount of water you pour into the water reservoir is consistent with the number of cups you want to brew. The coffee machine uses up all the water in the water reservoir.

### Using coffee beans

**Warning: Always keep the water reservoir lid closed when you fill the coffee bean container with coffee beans. Otherwise coffee beans can fall into the water reservoir and block up the water inlet.**

- 1 Open the coffee bean container lid (Fig. 8).
- 2 Fill the container with coffee beans. Make sure that there are enough coffee beans in the container for the amount of coffee you want to brew (Fig. 9).

Note: Always make sure that the bean container is at least half full.

**Warning: To prevent the grinder from jamming, do not use unroasted or caramelized beans. Use coffee beans instead of espresso beans, as espresso beans may damage the grinder.**

- 3 Open the filter basket holder (Fig. 10).
- 4 Place a paper filter (type 1x4 or no. 4) or the permanent filter in the filter basket (Fig. 11).
- 5 Close the filter basket holder.
- 6 Turn the coarseness knob to select the desired type of grind (from fine to coarse). There are nine grind settings (Fig. 12).

Tip: The coarseness knob allows you to choose between 9 different settings. The icons indicate 3 preselected optimal settings, but you can choose any setting in between. We advise you to experiment with the different grind settings to find out which setting you prefer.

- 7 Press the strength button (Fig. 4). The coffee bean icons start flashing.

## 10 English

- 8 Turn the control knob to select the desired coffee strength: 1 bean for mild coffee, 2 beans for medium-strong coffee or 3 beans for strong coffee.
- 9 Press the center of the control knob to confirm the strength (Fig. 7).
- 10 To select the number of cups, turn the control knob until the desired number of cups flashes on the display. (Fig. 13)

Note: Please keep in mind that the coffee machine uses up all the water in the water reservoir. If you select a number of cups that is smaller than the amount of water, the coffee becomes weaker than you intended.

- 11 Press the center of the control knob to confirm the number of cups (Fig. 7).
- 12 Press the center of the control knob again. The coffeemachine beeps and starts grinding the required amount of coffee beans. When the grinding process is finished, the coffee machine starts brewing coffee
- 13 Wait until the coffee machine has stopped beeping before you remove the jug.

Note: After brewing, coffee drips from the filter basket for several seconds.

- 14 The coffee machine keeps your coffee hot until it switches off automatically. If you do not need your coffee to be kept hot, press the on/off button to switch off the coffee machine.

## Using pre-ground coffee

If you want to use pre-ground coffee instead of coffee beans, follow the steps below.

- 1 Open the water reservoir lid and fill the water reservoir with the required amount of cold water (Fig. 2).
- 2 Open the filter basket holder (Fig. 10).
- 3 Place a paper filter (type 1x4 or no. 4) or the permanent filter in the filter basket.
- 4 Put pre-ground coffee in the paper filter or in the permanent filter.
- 5 Close the filter basket holder.
- 6 Put the jug in the coffee machine (Fig. 3).
- 7 Press the on/off button (Fig. 5). The display lights up.
- 8 Press the strength select button (Fig. 4).
- 9 Turn the control knob to choose the pre-ground coffee setting (Fig. 6). The pre-ground coffee icon lights up.
- 10 Press the center of the control knob to confirm (Fig. 7).
- 11 Then press the center of the control knob again to start the brewing process.
- 12 Wait until the coffee machine has stopped beeping before you remove the jug.

Note: After brewing, coffee drips from the filter basket for several seconds.

- 13 The coffee machine keeps your coffee hot until it switches off automatically. If you do not need your coffee to be kept hot, press the on/off button to switch off the coffee machine.

## Drip stop function

The drip stop function enables you to remove the jug from the coffee machine before the brewing process is finished. When you remove the jug, the drip stop stops the flow of coffee into the jug.

Note: The brewing process does not stop when you remove the jug. If you do not put the jug back in the coffee machine within 20 seconds, the filter basket overflows.

# Cleaning and maintenance

## Cleaning after every use

**Never immerse the coffee machine in water or any other liquid, nor rinse it under the tap.**

- 1 Remove the mains plug from the wall socket.
- 2 Wipe the outside of the coffee machine with a damp cloth.
- 3 Clean the filter basket and the permanent filter with hot water and some washing-up liquid or clean them in the dishwasher.

## Cleaning the grinder funnel

**Important: Clean the grinder funnel every 1 to 2 weeks to prevent clogging with ground coffee. This is easily and quickly done by following the steps below.**

Note: Make sure the coffee bean container is empty before you start the cleaning procedure.

- 1 Press the on/off button to switch off the coffee machine (Fig. 14).
- 2 Open the filter basket holder (Fig. 10).
- 3 Place a paper filter (type 1x4 or no. 4) or the permanent filter in the filter basket (Fig. 11).
- 4 Close the filter basket holder.
- 5 Use the end of the bean chute cleaning brush to open the grinder funnel lid (Fig. 15).
- 6 Press and hold the grinder clean button for 4 seconds (Fig. 16). The grinder starts cleaning itself.
- 7 When the grinder has stopped cleaning, use the bean chute cleaning brush to brush ground coffee residues into the lower part of the funnel (Fig. 17). The ground coffee residues fall into the filter basket.
- 8 Close the lid of the grinder funnel.
- 9 Remove the paper filter or permanent filter with the ground coffee residues.

## Descaling the coffee machine

Descal the coffee machine when you notice excessive steaming or when the brewing time increases. It is advisable to descale the coffee machine every two months. Only use white vinegar to descale, as other products may cause damage to the coffee machine. For more information on descaling, see [www.philips.com/descale-coffeemaker](http://www.philips.com/descale-coffeemaker).

**Warning: Never use vinegar with an acetic acid content of 8% or more, natural vinegar, powder descalers or tablet descalers to descale the appliance, as this may cause damage.**

- 1 Open the water reservoir lid.
- 2 Fill the water reservoir up to 10 cup indication with white vinegar (4% acetic acid).
- 3 Place a paper filter (type 1x4 or no. 4) or the permanent filter in the filter basket and close the filter basket holder.
- 4 Put the empty jug in the coffee machine.
- 5 Put the mains plug in the wall socket.
- 6 Press the on/off button to switch on the coffee machine (Fig. 5). The display lights up.
- 7 Press the strength select button and turn the control knob to choose the pre-ground coffee setting (Fig. 6).

## 12 English

- 8 Press the center of the control knob twice to confirm and start the brewing process.
- 9 Wait until half of the vinegar has flowed into the jug. Then press the on/off button to interrupt the brewing process. Let the vinegar act for at least 15 minutes.
- 10 Press the on/off button to switch the coffee machine back on.
- 11 Press the center of the control knob twice to let the coffee machine complete the brewing process (Fig. 18).
- 12 Empty the jug and remove the paper filter or the permanent filter with the scale residues.
- 13 Fill the water reservoir with fresh cold water and press the center of the control knob twice to start another brewing process (Fig. 18). Let the coffee machine complete the entire brewing process and empty the jug.

Note: If necessary repeat step 14 until the water that comes out of the coffee machine no longer tastes or smells of vinegar.

- 14 Clean the filter basket and the jug with hot water and some washing-up liquid.
- 15 Press the on/off button on the front of the coffee machine to switch off the coffee machine (Fig. 14).

## Warranty and support

If you need information or support, please visit [www.philips.com/support](http://www.philips.com/support) or read the international warranty leaflet.

## Ordering accessories

To buy accessories or spare parts, visit [www.shop.philips.com/service](http://www.shop.philips.com/service) or go to your Philips dealer. You can also contact the Philips Consumer Care Center in your country (see the international warranty leaflet for contact details).

## Recycling

- This symbol means that this product shall not be disposed of with normal household waste (2012/19/EU) (Fig. 19).
- Follow your country's rules for the separate collection of electrical and electronic products. Correct disposal helps prevent negative consequences for the environment and human health.

## Troubleshooting

This chapter summarizes the most common problems you could encounter with the machine. If you are unable to solve the problem with the information below, visit [www.philips.com/support](http://www.philips.com/support) for a list of frequently asked questions or contact the Consumer Care Center in your country.

| Problem                           | Solution   |
|-----------------------------------|--|
| The coffee machine does not work. | Put the mains plug in the wall socket and press the on/off button to switch on the coffee machine. |
|                                   | Make sure that the voltage indicated on the coffee machine corresponds to the local mains voltage. |
|                                   | Fill the water reservoir with water.   |
|                                   | Close the lid of the grinder funnel.   |

|  |  |
|--|--|
| The grinder does not work or does not work properly.   | Make sure that you did not select pre-ground coffee. If the symbol for pre-ground coffee is visible on the display, you selected pre-ground coffee.  |
|  | Clean the grinder funnel by following the instructions.  |
| When I use the grinder, the coffee is too weak.  | Make sure that the number of cups you selected is consistent with the amount of water in the water reservoir. Please keep in mind that the coffee machine uses all the water in the water reservoir.   |
|  | Use the strength button to set the coffee strength to 'strong'.  |
|  | Use coffee beans of a stronger blend or flavor.  |
| When I use pre-ground coffee, the coffee is too weak.  | Make sure that the amount of pre-ground coffee in the filter is consistent with the amount of water in the water reservoir. Please keep in mind that the coffee machine uses up all the water in the water reservoir.  |
|  | Use ground coffee of a stronger blend or flavor.   |
|  | To increase the coffee strength, increase the amount of pre-ground coffee or decrease the amount of water.   |
| The filter overflows when I remove the jug from the coffee machine while it is brewing coffee. | If you remove the jug for more than 20 seconds during the brewing process, the drip stop causes the filter basket to overflow. Also note that the coffee does not reach its full taste before the end of the brewing process. Therefore we advise you not to remove the jug and pour out the coffee before the end of the brewing process. |
| The coffee machine continues to drip long after the brewing process has ended.                 | The dripping is caused by condensation of steam. It is completely normal that the coffee maker drips for some time.  |
|  | If the dripping does not stop, the drip stop may be clogged. To clean the drip stop, open the filter basket holder and take out the filter basket. Rinse the filter basket and the drip stop under the tap.  |
| The coffee is not hot enough.  | The coffee in the jug cools down faster if you brew only a few cups. The coffee stays hot longer if you brew 10 cups, which is a full jug.   |
|  | Descale the coffee machine.  |
| The coffee machine does not start cleaning the grinder funnel.                                 | Make sure that the coffee machine is plugged in.   |
|  | Open the lid of the grinder funnel before you press and hold the coffee strength button.   |
|  | Press and hold the coffee strength button for 4 seconds until the grinder starts cleaning itself.  |
| The coffee machine works but makes a beeping sound.  | Please check if the lid of the grinder funnel is closed properly.  |

## 14 English

The coffee beans seem to be used up quickly.

To brew a perfect cup of coffee, the coffee machine needs a certain amount of ground coffee. The amount of coffee beans the coffee machine uses to obtain the optimal amount of ground coffee per cup is normal.

---

# Sissejuhatus

Õnnitleme ostu puhul ja tervitame Philipsi poolt! Philipsi pakutava tootete eeliste täielikuks kasutamiseks registreerige oma toode veebisaidil [www.philips.com/welcome](http://www.philips.com/welcome).

## Üldine kirjeldus (joon. 1)

- 1 Püsifilter
- 2 Filtrikorv
- 3 Tilgalukk
- 4 Filtrikorvi hoidja
- 5 Veetaseme näidik
- 6 Veenõu kaas
- 7 Oakambri kaas
- 8 Jahvatusjämeduse nupp
- 9 Kohvioasalv
- 10 Veskiava kaas
- 11 Veskiava kaane lukk
- 12 Vee täiteava
- 13 Ekraan
- 14 Eeljahvatatud kohvi ikoon
- 15 Tasside arv
- 16 Kohvitassi ikoon
- 17 Kohviubade kanguse valimise ikoon
- 18 Kanguse valimise nupp
- 19 Jahvataja puhastusnupp
- 20 Juhtnupp
- 21 Toitenupp
- 22 Klaasist kannu kaas
- 23 Klaasist kann
- 24 Oašahti puhastushari

## Tähtis

### Oht

- Ärge kastke seadet vette ega muudesse vedelikesse ega loputage seda kraani all.

### Hoiatus

- Enne seadme ühendamist vooluvõrku kontrollige, kas seadmele märgitud toitepinge vastab kohaliku elektrivõrgu pingele.
- Ärge kasutage seadet, kui selle pistik, toitekaabel või seade ise on kahjustatud.
- Kui toitejuhe on kahjustatud, peab selle ohtlike olukordade vältimiseks uue vastu vahetama Philips, Philipsi volitatud hoolduskeskus või samaväärset kvalifikatsiooni omav isik.

- Ühendage seade maandatud seinakontakti.
- Seda seadet võivad kasutada lapsed alates 8. eluaastast ning füüsilise, meeletu või vaimse häirega isikud või isikud, kellel puuduvad kogemused ja teadmised, kui neid valvatakse või neile on antud juhised seadme ohutu kasutamise kohta ja nad mõistavad sellega seotud ohte. Ärge laske lastel seadet puhastada ja hooldada, kui nad ei ole vähemalt 8 aastat vanad ja nad on järelevalveta. Hoidke seadet ja selle toitejuhet alla 8-aastastele lastele kättesaamatus kohas.
- Lapsed ei tohi seadmega mängida.
- Kasutage seda seadet üksnes selleks ettenähtud otstarbel, et vältida võimalikku ohtu või vigastust.
- Ärge laske toitejuhtmel rippuda üle seadme all oleva laua või tööpinna serva.
- Ärge puudutage seadme jahvatuspindu, eriti ajal, mil seade on seinapistikusse ühendatud.
- Ärge puudutage töötava masina kuumi pindu.
- Ärge tühjendage veenõud selleks seadet kallutades, sest see võib seadet kahjustada. Seadme tühjendamiseks järgige seadme loputamise juhiseid.
- Kui tekib probleem, mida Te ei saa lahendada kasutades käesolevat kasutusjuhendit, võtke ühendust oma asukohariigi klienditeeninduskeskusega. Kui probleemi ei ole võimalik lahendada, viige seade uurimiseks või paranduseks Philips'i poolt heaks kiidetud teeninduskeskusesse. Ärge parandage seadet ise, vastasel juhul muutub Teie garantii kehtetuks.

## Ettevaatust

- Ärge pange seadet tulisele pinnale ning vältige toitejuhtme kokkupuudet tuliste pindadega.
- Ärge pange seadet kasutamise ajal kappi.
- Tõmmake pistik kohvi jahvatamisel või valmistamisel tekkinud probleemide korral ning enne seadme puhastamist pistikupesast välja.



- Hoidke pistik ja seinakontakt kuivana.
- Ärge tõstke ega liigutage seadet töötamise ajal.
- Kann on kuum kohvikeetmise ajal ja pärast selle lõppu. Hoidke kohvikannu alati käepidemest.
- Ärge kunagi kasutage kannu mikrolaineahjus.
- Enne hoiukohta panekut laske seadmel täielikult maha jahtuda. Soojendusplaat ja kohvikann võivad olla kuumad.
- Pärast seadme lahtipakkimist veenduge, et see oleks terviklik ja kahjustusteta. Kahtluste korral ärge seadet kasutage, vaid võtke ühendust oma asukohariigi Philipsi klienditeeninduskeskusega.
- Masin on mõeldud kasutamiseks ainult tavalises kodumajapidamises. See ei ole mõeldud kasutamiseks poodide personali köökides, kontorites, talude puhkeruumides ega teistes töökeskkondades.

## Elektromagnetväljad (EMF)

See Philips seade vastab kõikidele elektromagnetiliste väljadega kokkupuudet käsitlevatele kohaldatavatele standarditele ja õigusnormidele.

## Enne esimest kasutamist

### Automaatse väljalülitusaja seadistamine

Kohvi kuumaks jäämise aega pärast keetmist saate valida muutes aega, pärast mida seade automaatselt välja lülitub. Vaikimisi automaatne väljalülitusaeg on 30 minutit. Pikim automaatne väljalülitusaeg on 120 minutit. Kohandamiseks automaatset väljalülitusaega, järgige alltoodud samme.

- 1 Veenduge, et seade oleks välja lülitatud (kuid pistik on pistikupesas).
- 2 Vajutage juhtnupu keskosale kuni näidik hakkab vilkuma.
- 3 Keerake juhtnuppu, et pikendada või lühendada aega. 1 vastab 10 minutile, 2 vastab 20 minutile, 3 vastab 30 minutile ja nii edasi kuni 12-ni, mis vastab 120 minutile.
- 4 Vajutage juhtnupu keskosale kinnitamaks automaatset väljalülitusaega.

Märkus. seade salvestab alati viimati kasutatud seadistuse.

### Kohvimasina läbiloputamine

Kohvimasin tuleb alati enne esimest kasutamist läbi loputada.

- 1 Avage veepaagi kaas. Täitke veepaak värske külma veega kuni 8 tassi tähiseni (joon. 2).

Märkus. Veepaaki ei tohi panna kohviube ega eeljahvatatud kohvi.

- 2 Sulgege veepaagi kaas.
- 3 Pange kann kohvimasinasse (joon. 3).

## 18 Eesti

- 4 Vajutage toitenuppu (joon. 5). Märgutuli süttib ja kohvimasin hakkab piiksuma.
- 5 Vajutage kanguse valiku nuppu (joon. 4).
- 6 Eeljahvatatud kohvi seade valimiseks keerake juhtnuppu (joon. 6). Eeljahvatatud kohvi sümbol hakkab vilkuma.
- 7 Valiku kinnitamiseks vajutage kaks korda juhtnupu keskele. Algab kohvimasina läbiloputus.
- 8 Laske kohvimasinal töötada, kuni läbiloputus on lõppenud. See on lõppenud, kui kohvimasin lõpetab piiksumise.
- 9 Tühjendage kann.
- 10 Kohvimasina väljalülitamiseks vajutage toitenuppu.

## Masina kasutamine

### Veepaagi täitmine

Veetaseme näidikul on jooned, mis tähistavad 2–10 tassi (275–1375 ml). Nende joonte abil saab määrata, kui palju vett tuleb veepaaki panna. Näidik muutub heledast tumedaks iga lisatud tassitäie vee korral.

- 1 Avage veepaagi kaas ja täitke veepaak vajaliku koguse külma veega (joon. 2).

Märkus. Veekogus ei tohi ületada 10 tassi tähist.

Märkus. Veenduge, et veepaagis olev veekogus vastab tasside arvule, mida soovite valmistada. Kohvimasin kasutab ära kogu veepaagis oleva vee.

### Kohviubade kasutamine

**Hoiatus. Kohviubade lisamisel kohviubade salve hoidke veepaagi kaas alati suletuna. Muidu satuvad kohvioad veepaaki ja ummistavad vee sisselaskeava.**

- 1 Avage kohviubade salve kaas (joon. 8).
- 2 Täitke salv kohviubadega. Veenduge, et salves on soovitud kohvikoguse valmistamiseks (joon. 9) piisavalt kohviube.

Märkus. Veenduge alati, et kohviubade salv on vähemalt poolenisti täis.

**Hoiatus. Kohviveski kinnikiulumise vältimiseks ei tohi kasutada röstimata või karamellitud kohviube. Kasutage espressoubade asemel kohviube, sest espressood võivad veskit kahjustada.**

- 3 Avage filtrikorvi hoidik (joon. 10).
- 4 Pange filtrikorvi paberfilter (tüüp 1x4 või nr 4) või püsifilter (joon. 11).
- 5 Sulgege filtrikorvi hoidik.
- 6 Soovitud jahvatusastme (peenest jämedani) valimiseks keerake jahvatuse jämeduse nuppu. Kasutada saab üheksat jahvatusastet (joon. 12).

Nõuanne. Jahvatamise jämeduse nupp võimaldab valida üheksa astme vahel. Sümbolid tähistavad kolme eelvalitud optimaalset astet, kuid võite valida ka kõiki vahepealseid astmeid. Soovitame proovida erinevaid jahvatusastmeid, et leida endale sobivaim.

- 7 Vajutage kanguse nuppu (joon. 4). Kohviubade sümbolid hakkavad vilkuma.
- 8 Soovitud kanguse valimiseks keerake juhtnuppu: 1 uba – lahja kohv, 2 uba – keskmise kangusega kohv või 3 uba – kange kohv.
- 9 Kanguse kinnitamiseks vajutage juhtnupu keskele (joon. 7).

10 Tasside arvu valimiseks keerake juhtnuppu, kuni ekraanil vilgub soovitud tasside arv (joon. 13).

Märkus. Pidage meeles, et kohvimasin kasutab ära kogu veepaagis oleva vee. Kui valitud tasside arv on väiksem veepaagis olevast veekogusest, tuleb kohv soovitud lahjem.

11 Tasside arvu kinnitamiseks vajutage juhtnupu keskele (joon. 7).

12 Vajutage uuesti juhtnupu keskele. Kohvimasin piiksub ja alustab vajaliku koguse kohviubade jahvatamist. Pärast jahvatamist alustab kohvimasin kohvi valmistamist.

13 Enne kannu eemaldamist oodake, kuni kohvimasin on piiksumise lõpetanud.

Märkus. Pärast kohvivalmistamist tilgub kohv filtrikorvist veel mõned sekundid.

14 Kohvimasin hoiab kuni automaatse väljalülitumiseni kohvi kuumana. Kui te ei soovi kohvi kuumana hoida, lülitage kohvimasin toitenupu kaudu välja.

## Eeljahvatatud kohvi kasutamine

Kui soovite kohviubade asemel kasutada eeljahvatatud kohvi, järgige järgmisi samme.

1 Avage veepaagi kaas ja täitke veepaak vajaliku koguse külma veega (joon. 2).

2 Avage filtrikorvi hoidik (joon. 10).

3 Pange filtrikorvi paberfilter (tüüp 1x4 või nr 4) või püsifilter.

4 Pange eeljahvatatud kohv paberfiltrisse või püsifiltrisse.

5 Sulgege filtrikorvi hoidik.

6 Pange kann kohvimasinasse (joon. 3).

7 Vajutage toitenuppu (joon. 5). Ekraan süttib.

8 Vajutage kanguse nuppu (joon. 4).

9 Eeljahvatatud kohvi seade valimiseks keerake juhtnuppu (joon. 6). Süttib eeljahvatatud kohvi sümbol.

10 Kinnitamiseks vajutage juhtnupu keskele (joon. 7).

11 Kohvivalmistamise alustamiseks vajutage uuesti juhtnupu keskele.

12 Enne kannu eemaldamist oodake, kuni kohvimasin on piiksumise lõpetanud.

Märkus. Pärast kohvivalmistamist tilgub kohv filtrikorvist veel mõned sekundid.

13 Kohvimasin hoiab kuni automaatse väljalülitumiseni kohvi kuumana. Kui te ei soovi kohvi kuumana hoida, lülitage kohvimasin toitenupu kaudu välja.

## Tilgapüüduri funktsioon

Tilgapüüduri funktsioon võimaldab teil kannu enne kohvi valmimist kohvimasinast eemaldada. Kannu eemaldamisel takistab tilgapüüduri funktsioon kohvi voolamist kannu.

Märkus. Kohvivalmistamine kannu eemaldamise korral ei peatu. Kui kannu ei panda 20 sekundi jooksul tagasi kohvimasinasse, siis hakkab filtrikorv üle ajama.

## Puhastamine ja hooldus

### Puhastamine pärast iga kasutuskorda

**Kohvimasinat ei tohi kunagi kasta vette või muusse vedelikku ega loputada kraani all.**

1 Tõmmake toitepistik seina pistikupesast välja.

2 Puhastage kohvimasina välispinda niiske lapiga.

## 20 Eesti

- 3 Puhastage filtrikorv ja püsifilter kuuma vee ja vähese nõudepesuvahendiga või peske neid nõudepesumasinas.

## Veskiava puhastamine

**Tähelepanu. Puhastage veskiava regulaarselt iga ühe kuni kahe nädala tagant, et vältida ummistumist jahvatatud kohviga. See on lihtne ja kiire, kui järgite järgmisi samme.**

Märkus. Enne puhastamist tuleb kontrollida, et kohviubade salv on tühi.

- 1 Lülitage kohvimasin toitenupu kaudu välja (joon. 14).
- 2 Avage filtrikorvi hoidik (joon. 10).
- 3 Pange filtrikorvi paberfilter (tüüp 1x4 või nr 4) või püsifilter (joon. 11).
- 4 Sulgege filtrikorvi hoidik.
- 5 Veskiava kaane avamiseks kasutage ošahti puhastusharja otsa (joon. 15).
- 6 Hoidke veski puhastusnuppu 4 sekundit (joon. 16) allavajutatuna. Veski hakkab ennast ise puhastama.
- 7 Kui veski on puhastamise lõpetanud, pühkige jahvatatud kohvi jäägid ošahti puhastusharjaga ava alumisse ossa (joon. 17). Jahvatatud kohvi jäägid langevad filtrikorvi.
- 8 Sulgege veskiava kaas.
- 9 Eemaldage jahvatatud kohvi jääke sisaldav paberfilter või püsifilter.

## Kohvimasinast katlakivi eemaldamine

Eemaldage kohvimasinast katlakivi, kui märkate liigset auru või kui kohvivalmistamise aeg pikeneb. Soovitav on eemaldada katlakivi iga kahe kuu tagant. Kasutage katlakivi eemaldamiseks ainult valget äädikat, sest muud tooted võivad kohvimasinat kahjustada. Täpsem teave katlakivi eemaldamise kohta: [www.philips.com/descale-coffeemaker](http://www.philips.com/descale-coffeemaker).

**Hoiatus. Kahjustuste ärahoidmiseks ärge kunagi kasutage katlakivi eemaldamiseks 8% või suurema äädikhappe sisaldusega äädikat, looduslikku äädikat, pulbrilist katlakivieemaldajat või katlakivieemaldamise tabletti.**

- 1 Avage veepaagi kaas.
- 2 Täitke veepaak kuni 10 tassi tähiseni valge äädikaga (4% äädikahapet).
- 3 Pange filtrikorvi paberfilter (tüüp 1x4 või nr 4) või püsifilter ja sulgege filtrikorvi hoidik.
- 4 Pange tühi kann kohvimasinasse.
- 5 Ühendage toitepistik seina pistikupesasse.
- 6 Lülitage kohvimasin toitenupu kaudu sisse (joon. 5). Ekraan süttib.
- 7 Vajutage kanguse nuppu ja keerake eeljahvatatud kohvi seade valimiseks juhtnuppu (joon. 6).
- 8 Kinnitamiseks ja kohvivalmistamise alustamiseks vajutage kaks korda juhtnupu keskele.
- 9 Oodake, kuni pool äädikast on kannu voolanud. Seejärel vajutage toitenuppu, et valmistamisprotsess katkestada. Laske äädikal vähemalt 15 minutit mõjuda.
- 10 Lülitage kohvimasin uuesti toitenupu kaudu sisse.
- 11 Vajutage kaks korda juhtnupu keskele, et lasta kohvimasinal valmistamisprotsess lõpetada (joon. 18).
- 12 Tühjendage kann ja eemaldage katlakivi jääke sisaldav paberfilter või püsifilter.
- 13 Täitke veepaak külma veega ja vajutage juhtnupu keskele kaks korda, et alustada järgmist valmistamisprotsessi (joon. 18). Laske kohvimasinal lõpetada kogu valmistamisprotsess ja tühjendage kann.

Märkus. Vajaduse korral korrake sammu 14, kuni kohvimasinast väljuv vesi ei maitse ega lõhna enam äädika järele.

**14** Puhastage filtrikorv ja kann kuuma vee ja vähese nõudepesuvahendiga.

**15** Kohvimasina väljalülitamiseks vajutage selle esiküljel olevat toitenuppu (joon. 14).

## Garantii ja tootetugi

Kui vajate teavet või abi, külastage Philipsi veebilehte [www.philips.com/support](http://www.philips.com/support) või lugege läbi üleilmne garantiileht.

## Tarvikute tellimine

Seadme jaoks tarvikute või varuosade ostmiseks minge veebilehele [www.shop.philips.com/service](http://www.shop.philips.com/service) või külastage Philipsi edasimüüjat. Samuti võite pöörduda oma riigi Philipsi klienditoe keskusesse (vt kontaktandmeid ülemaailmse garantii lehelt).

## Ringlussevõtt

- See sümbol tähendab, et seda toodet ei tohi visata tavaliste olmejäätmete hulka (2012/19/EL) (joon. 19).
- Järgige oma riigi elektriliste ja elektrooniliste toodete lahuskogumist reguleerivaid eeskirju. Õigel viisil kasutusest kõrvaldamine aitab ära hoida kahjulikke tagajärgi keskkonnale ja inimese tervisele.

## Veaotsing

Selles peatükis võetakse kokku kõige levinumad probleemid, mis teil masinaga tekkida võivad. Kui te ei suuda alljärgneva teabe abil ise probleemi lahendada, külastage veebilehte [www.philips.com/support](http://www.philips.com/support), kus on loetelu korduma kippuvatest küsimustest, või võtke ühendust oma riigi klienditeeninduskeskusega.

| Tõrge                                    | Lahendus  |
|--|---|
| Kohvimasin ei tööta.                     | Pange toitepistik seina pistikupessa ja lülitage kohvimasin toitenupu kaudu sisse.  |
|  | Veenduge, et kohvimasinale märgitud pinge vastab kohaliku toitevõrgu pingele.   |
|  | Täitke veepaak veega.   |
|  | Sulgege veskiava kaas.  |
| Veski ei tööta või ei tööta õigesti.     | Veenduge, et te ei ole valinud eeljahvatatud kohvi funktsiooni. Kui näidikul näidatakse eeljahvatatud kohvi sümbolit, siis on valitud eeljahvatatud kohv. |
|  | Puhastage veskiava, järgides juhiseid.  |
| Veskit kasutades tuleb kohv liiga lahja. | Veenduge, et valitud tasside arv vastab veepaagis olevale veekogusele. Pidage meeles, et kohvimasin kasutab ära kogu veepaagis oleva vee.                 |
|  | Määrake kanguse nupuga kohvi kanguseks „strong“ (kange).  |

## 22 Eesti

|   |   |
|---|---|
|   | Kasutage tugevama röstiga või intensiivsema maitsega kohviube.  |
| Eeljahvatatud kohvi kasutades tuleb kohv liiga lahja.                     | Veenduge, et eeljahvatatud kohvi kogus filtris vastab veepaagis olevale veekogusele. Pidage meeles, et kohvimasin kasutab ära kogu veepaagis oleva vee.   |
|   | Kasutage tugevama röstiga või intensiivsema maitsega jahvatatud kohvi.  |
|   | Kangema kohvi saamiseks suurendage eeljahvatatud kohvi kogust või vähendage vee kogust.   |
| Kui eemaldan kannu kohvi valmistamise ajal, siis hakkab filter üle ajama. | Kui eemaldate kannu kohvi valmistamise ajal kauemaks kui 20 sekundiks, põhjustab tilgapüüdur filtrikorvi ülevoolu. Samuti pidage meeles, et kohvil ei ole veel täielikku maitset enne valmistamisprotsessi lõppu. Seetõttu ei ole soovitatav kannu eemaldada ja kohvi välja valada enne valmistamisprotsessi lõppu. |
| Kohvimasin tilgub veel kaua pärast valmistamisprotsessi lõppemist.        | Tilkumist põhjustab auru kondenseerumine. See on täiesti normaalne, et kohvimasin tilgub veel mõne aja.   |
|   | Kui tilkumine ei lõpe, võib tilgapüüdur olla ummistunud. Tilgapüüduri puhastamiseks avage filtrikorvi hoidik ja võtke filtrikorb välja. Loputage filtrikorb ja tilgapüüdur kraani all.  |
| Kohv ei ole piisavalt kuum.   | Kohv jahtub kannus kiiremini, kui valmistate ainult mõne tassitäie. Kohv püsib kauem kuum, kui valmistate 10 tassi ehk terve kannutäie.   |
|   | Eemaldage kohvimasinast katlakivi.  |
| Kohvimasin ei hakka veskiava puhastama.                                   | Veenduge, et kohvimasin on elektrivõrku ühendatud.  |
|   | Enne kohvi kanguse nupu vajutamist ja allhoidmist avage veskiava kaas.  |
|   | Hoidke kohvi kanguse nuppu 4 sekundit allavajutatuna, kuni veski hakkab end puhastama.  |
| Kohvimasin töötab, kuid piiksub.  | Kontrollige, et veskiava kaas on korralikult suletud.   |
| Tundub, et kohviomad kasutati liiga kiiresti ära.                         | Tassitäie täiusliku kohvi valmistamiseks vajab kohvimasin kindlat kogust jahvatatud kohvi. Kohviubade kogus, mida kohvimasin kasutab tassi kohta optimaalse koguse jahvatatud kohvi saamiseks, on normaalne.  |

## Ievads

Apsveicam ar pirkumu un laipni lūdzam Philips! Lai pilnvērtīgi izmantotu Philips piedāvātā atbalsta iespējas, reģistrējiet produktu vietnē [www.philips.com/welcome](http://www.philips.com/welcome).

## Vispārīgs apraksts (1. att.)

- 1 Daudzreiz lietojams filtrs
- 2 Filtra grozs
- 3 Pilēšanas aptures elements
- 4 Filtra groza turētājs
- 5 Ūdens līmeņa indikators
- 6 Ūdens tvertnes vāks
- 7 Kafijas pupiņu tvertnes vāks
- 8 Maluma regulators
- 9 Kafijas pupiņu tvertne
- 10 Smalcinātāja piltuves vāks
- 11 Smalcinātāja piltuves vāka fiksators
- 12 Ūdens uzpildes atvere
- 13 Displejs
- 14 Maltās kafijas ikona
- 15 Tasīšu skaits
- 16 Kafijas tasītes ikona
- 17 Stipruma regulatora kafijas pupiņu ikona
- 18 Stipruma izvēles poga
- 19 Smalcinātāja tīrīšanas poga
- 20 Vadības poga
- 21 Ieslēgšanas/izslēgšanas poga
- 22 Stikla krūzes vāks
- 23 Stikla krūze
- 24 Kafijas pupiņu teknes tīrīšanas suka

## Svarīgi

### Bīstami

- Nekad neiegremdējiet ierīci ūdenī vai kādā citā šķidrumā un neskalojiet to tekošā krāna ūdenī.

### Brīdinājums

- Pirms ierīces pievienošanas elektrotīklam pārbaudiet, vai uz tās norādītais spriegums atbilst elektrotīkla spriegumam jūsu mājā.
- Neizmantojiet ierīci, ja ir bojāta tās kontaktdakša, elektrības vads vai pati ierīce.
- Ja elektrības vads ir bojāts, tas jānomaina Philips pilnvarota tehniskās apkopes centra darbiniekiem vai līdzīgi kvalificētām personām, lai izvairītos no briesmām.

- Pievienojiet ierīci tikai iezemētai sienas kontaktrozetei.
- Šo ierīci var izmantot bērni vecumā no 8 gadiem un personas ar ierobežotām fiziskajām, sensorajām vai garīgajām spējām vai bez pieredzes un zināšanām, ja tiek nodrošināta uzraudzība vai norādījumi par drošu ierīces lietošanu un panākta izpratne par iespējamo bīstamību. Bērni bez uzraudzības nedrīkst tīrīt ierīci vai veikt tās tehnisko apkopi, vienīgi, ja viņi vecāki par 8 gadiem un tiek uzraudzīti. Novietojiet ierīci un tās elektrības vadu vietā, kur tai nevar piekļūt par 8 gadiem jaunāki bērni.
- Bērni nedrīkst rotaļāties ar ierīci.
- Lai izvairītos no iespējama apdraudējuma vai traumas, šo ierīci lietojiet tikai paredzētajam mērķim.
- Neļaujiet elektrības vadam karāties pāri galda vai darba virsmas malai, uz kuras stāv ierīce.
- Neaiztieciet iekārtas smalcināšanas asmeņus, jo īpaši, ja ierīce ir pievienota sienas kontaktligzdai.
- Nepieskarieties ierīces karstajām virsmām, kamēr ierīce darbojas.
- Ja vēlaties iztukšot ūdens tvertni, nenasveriet ierīci, jo tādējādi var rasties ierīces bojājumi. Lai iztukšotu ierīci, ievērojiet norādījumus par ierīces skalošanu.
- Ja rodas kāda problēma, kuru nevar novērst, izmantojot šīs lietotāja rokasgrāmatas norādījumus, sazinieties ar savas valsts klientu apkalpošanas centru. Ja problēmu neizdodas novērst, nogādājiet ierīci Philips pilnvarotā apkopes centrā, lai to pārbaudītu vai salabotu. Nemēģiniet labot ierīci saviem spēkiem, jo šādā gadījumā garantija vairs nebūs spēkā.

### ievērošanai

- Nenovietojiet ierīci uz karstas virsmas un neļaujiet elektrības vadam saskarties ar karstām virsmām.
- Nenovietojiet ierīci skapī, kamēr tā darbojas.
- Atvienojiet ierīci no elektrotīkla, ja kafijas pupiņu malšanas vai kafijas pagatavošanas laikā rodas problēmas, kā arī pirms tās tīrīšanas.



- Raugieties, lai kontaktspraudnis un sienas kontaktligzda būtu sausi!
- Neceliet un nepārvietojiet ierīci tās darbības laikā.
- Krūze ir karsta kafijas gatavošanas procesa laikā un pēc tā. Vienmēr turiet krūzi aiz roktura.
- Nekādā gadījumā nelieciet krūzi mikroviļņu krāsnī.
- Pirms novietojat ierīci glabāšanā, pagaidiet, līdz tā atdziest. Sildvirsmā un kafijas krūze var būt karstas.
- Pēc ierīces izsaiņošanas pārliecinieties, vai tā ir pilnā komplektācijā un nav bojāta. Ja rodas šaubas, nelietojiet ierīci, bet sazinieties ar savas valsts klientu apkalpošanas centru.
- Ierīce ir paredzēta tikai standarta lietošanai mājāsaimniecībā. Tā nav paredzēta lietošanai tādās vietās kā, piemēram, personāla virtuvēs vai veikalos, birojos, saimniecībās vai citās darba vietās.

## Elektromagnētiskie lauki (EML)

Šī Philips ierīce atbilst visiem piemērojamajiem standartiem un noteikumiem, kas attiecas uz elektromagnētisko lauku iedarbību.

## Pirms pirmās lietošanas reizes

### Automātiskās izslēgšanās laika iestatīšana

Varat izvēlēties, cik ilgi pēc kafijas pagatavošanas vēlaties saglabāt to karstu, iestatot laiku, pēc kura ierīce automātiski izslēdzas. Automātiskās izslēgšanās laiks pēc noklusējuma ir 30 minūtes. Maksimālais automātiskās izslēgšanās laiks ir 120 minūtes. Lai noregulētu automātiskās izslēgšanās laiku, veiciet tālāk norādītās darbības.

- 1 Pārliecinieties, vai ierīce ir izslēgta, bet elektrības kontaktdakša ir ievietota sienas kontaktligzdā.
- 2 Nospiediet vadības pogas vidējo daļu, līdz displejs sāk mirgot.
- 3 Groziet vadības pogu, lai pagarinātu vai saīsinātu laiku. 1 ir 10 minūtes, 2 ir 20 minūtes, 3 ir 30 minūtes un tā tālāk, līdz 12 ir 120 minūtes.
- 4 Nospiediet vadības pogas vidējo daļu, lai apstiprinātu automātiskās izslēgšanās laiku.

**Piezīme.** Ierīce vienmēr saglabā pēdējo izmantoto iestatījumu.

### Kafijas automāta skalošana

Vienmēr pirms pirmās lietošanas reizes vienu reizi izskalojiet kafijas automātu.

- 1 Atveriet ūdens tvertnes vāku. Piepildiet ūdens tvertni ar svaigu, aukstu ūdeni līdz atzīmei (att. 2) „8 tasītes”.

**Piezīme.** Neieberiet kafijas pupiņas vai maltu kafiju ūdens tvertnē.

## 26 Latviešu

- 1 Aizveriet ūdens tvertnes vāku.
- 2 Ielieciet tukšo krūzi kafijas automātā (att. 3).
- 3 Nospiediet ieslēgšanas/izslēgšanas pogu (att. 5). Izgaismojas displejs, un kafijas automāts atskaņo pīkstieni.
- 4 Nospiediet stipruma izvēles pogu (att. 4).
- 5 Pagrieziet vadības pogu, lai izvēlētos maltās kafijas iestatījumu (att. 6). Sāk mirgot maltās kafijas ikona.
- 6 Divreiz nospiediet vadības pogas vidējo daļu, lai apstiprinātu. Kafijas automāts sāk skalošanas procesu.
- 7 Ļaujiet kafijas automātam darboties, līdz skalošanas process ir pabeigts. Tas ir pabeigts, kad kafijas automāts pārstāj pīkstēt.
- 8 Izlejiet krūzes saturu.
- 9 Lai izslēgtu kafijas automātu, nospiediet ieslēgšanas/izslēgšanas pogu.

## Ierīces lietošana

### Ūdens tvertnes piepildīšana

Uz ūdens līmeņa lodziņa ir atzīmes no 2 līdz 10 tasēm (no 275 ml līdz 1375 ml). Varat izmantot šīs atzīmes, lai noteiktu, cik daudz ūdens ieliet ūdens tvertnē. Ar katru pielieto ūdens tasi atspīdums mainās no gaišāka uz tumšāku.

- 1 Atveriet ūdens tvertnes vāku un piepildiet tvertni ar nepieciešamo daudzumu auksta ūdens (att. 2).

Piezīme. Nepiepildiet ūdens tvertni virs 10 tasišu atzīmes.

Piezīme. Pārliedzieties, vai ūdens tvertnē ielietā ūdens daudzums atbilst kafijas tasišu skaitam, ko vēlaties pagatavot. Kafijas automāts izlieto visu ūdeni, kas ir ūdens rezervuārā.

### Kafijas pupiņu izmantošana

**Brīdinājums. Kad berat kafijas pupiņas kafijas pupiņu tvertnē, vienmēr uzlieciet ūdens tvertnes vāku. Pretējā gadījumā kafijas pupiņas var iebirt ūdens tvertnē un bloķēt ūdens ieplūdi.**

- 1 Atveriet kafijas pupiņu tvertnes vāku (att. 8).
- 2 Ieberiet tvertnē kafijas pupiņas. Pārliedzieties, vai tvertnē ir pietiekams daudzums kafijas pupiņu, lai varētu pagatavot vajadzīgo daudzumu kafijas (att. 9).

Piezīme. Vienmēr pārliedzieties, vai kafijas pupiņu tvertne ir piepildīta vismaz līdz pusei.

**Brīdinājums. Lai smalcinātājs neiestrēgtu, neberiet tajā negraudzētas vai karamelizētas kafijas pupiņas. Izmantojiet kafijas pupiņas, nevis espresso pupiņas, jo espresso pupiņas var sabojāt smalcinātāju.**

- 3 Atveriet filtra groza turētāju (att. 10).
- 4 Ielieciet filtra grozā papīra filtru (tips 1 x 4 vai Nr. 4) vai daudzreiz lietojamo filtru (att. 11).
- 5 Aizveriet filtra groza turētāju.
- 6 Pagrieziet maluma regulatoru, lai izvēlētos maluma veidu (no smalka līdz rupjam). Ir deviņi maluma iestatījumi (att. 12).

Padoms. Maluma regulators ļauj izvēlēties kādu no deviņiem dažādiem iestatījumiem. Ikonas norāda uz trīs iepriekš izvēlētiem optimālajiem iestatījumiem, tomēr var izvēlēties jebkuru

iestatījumu arī starp tiem. Ieteicams izmēģināt dažādus maluma iestatījumus, lai atrastu sev vispiemērotāko.

- 7 Nospiediet stipruma pogu (att. 4). Kafijas pupiņu ikonas sāk mirgot.
- 8 Pagrieziet vadības pogu, lai atlasītu vajadzīgo kafijas stiprumu: 1 kafijas pupiņas maigai kafijai, 2 pupiņas vidēji stiprai kafijai, 3 pupiņas stiprai kafijai.
- 9 Nospiediet vadības pogas vidējo daļu, lai apstiprinātu stiprumu (att. 7).
- 10 Lai izvēlētos tasišu skaitu, pagrieziet vadības pogu, līdz displejā mirgo vēlamais tasišu skaits. (att. 13)

Piezīme. Atcerieties, ka kafijas automāts izlieto visu ūdeni, kas ir ūdens tvertnē. Ja tiks izvēlēts tasišu skaits, kas ir mazāks par ūdens daudzumu, kafija būs vājāka, nekā bija paredzēts.

- 11 Nospiediet vadības pogas vidējo daļu, lai apstiprinātu tasišu skaitu (att. 7).
- 12 Vēlreiz nospiediet vadības pogas vidējo daļu. Kafijas automāts signalizē ar pīkstieni un sāk malt nepieciešamo daudzumu kafijas pupiņu. Kad malšanas process ir pabeigts, kafijas automāts sāk gatavot kafiju.
- 13 Pirms krūzes izņemšanas pagaidiet, līdz kafijas automāts pārtrauc pīkstēt.

Piezīme. Pēc kafijas pagatavošanas vēl dažas sekundes kafija pilēs no filtra groza.

- 14 Kafijas automāts saglabā kafiju karstu, līdz tas automātiski izslēdzas. Ja kafiju nav nepieciešams uzturēt karstu, nospiediet ieslēgšanas/izslēgšanas pogu, lai izslēgtu kafijas automātu.

## Maltās kafijas izmantošana

Ja vēlaties izmantot malto kafiju, nevis kafijas pupiņas, rīkojieties, kā aprakstīts tālāk.

- 1 Atveriet ūdens tvertnes vāku un piepildiet tvertni ar nepieciešamo daudzumu auksta ūdens (att. 2).
- 2 Atveriet filtra groza turētāju (att. 10).
- 3 Ielieciet filtra grozā papīra filtru (tipu 1 x 4 vai Nr. 4) vai daudzkreiz lietojamo filtru.
- 4 Ieberiet malto kafiju papīra filtrā vai daudzkreiz lietojamajā filtrā.
- 5 Aizveriet filtra groza turētāju.
- 6 Ielieciet tukšo krūzi kafijas automātā (att. 3).
- 7 Nospiediet ieslēgšanas/izslēgšanas pogu (att. 5). Izgaismojas displejs.
- 8 Nospiediet stipruma izvēles pogu (att. 4).
- 9 Pagrieziet vadības pogu, lai izvēlētos maltās kafijas iestatījumu (att. 6). Tiek izgaismota maltās kafijas ikona.
- 10 Nospiediet vadības pogas vidējo daļu, lai apstiprinātu (att. 7).
- 11 Tad vēlreiz nospiediet vadības pogas vidējo daļu, lai sāktu kafijas gatavošanas procesu.
- 12 Pirms krūzes izņemšanas pagaidiet, līdz kafijas automāts pārtrauc pīkstēt.

Piezīme. Pēc kafijas pagatavošanas vēl dažas sekundes kafija pilēs no filtra groza.

- 13 Kafijas automāts saglabā kafiju karstu, līdz tas automātiski izslēdzas. Ja kafiju nav nepieciešams uzturēt karstu, nospiediet ieslēgšanas/izslēgšanas pogu, lai izslēgtu kafijas automātu.

## Pilēšanas apturēšanas funkcija

Pilēšanas apturēšanas funkcija ļauj izņemt krūzi no kafijas automāta, pirms dzēriena pagatavošana ir pabeigta. Kad krūze tiek izņemta, pilēšanas aptures elements neļauj kafijai tecēt krūzē.

Piezīme. Kad izņemat krūzi, dzēriena pagatavošanas process netiek apturēts. Ja 20 sekunžu laikā krūze netiek ielikta kafijas automātā, filtra grozs sāk pārplūst.

## Tīršana un kopšana

### Tīršana pēc katras lietošanas reizes

**Nekad neiegremdējiet kafijas automātu ūdenī vai kādā citā šķidrumā un neskalojiet to tekošā krāna ūdenī.**

- 1 Atvienojiet elektrības kontaktdakšu no sienas kontaktligzdas.
- 2 Noslaukiet kafijas automāta ārpusi ar mitru drānu.
- 3 Iztīriet filtra grozu un daudzreiz lietojamo filtru, izmantojot karstu ūdeni un nedaudz mazgāšanas līdzekļa, vai mazgājiet tos trauku mazgājamajā mašīnā.

### Smalcinātāja piltuves tīršana

**Svaīgi! Ik pēc vienas vai divām nedēļām iztīriet smalcinātāja piltuvi, lai maltā kafija to nenosprostotu. To var vienkārši un ātri izdarīt, veicot tālāk norādītās darbības.**

Piezīme. Pirms tīršanas procedūras sākšanas pārliecinieties, vai kafijas pupiņu tvertne ir tukša.

- 1 Lai izslēgtu kafijas automātu (att. 14), nospiediet ieslēgšanas/izslēgšanas pogu.
- 2 Atveriet filtra groza turētāju (att. 10).
- 3 Ielieciet filtra grozā papīra filtru (tipu 1 x 4 vai Nr. 4) vai daudzreiz lietojamo filtru (att. 11).
- 4 Aizveriet filtra groza turētāju.
- 5 Ar kafijas pupiņu teknes tīršanas suku galu atveriet smalcinātāja piltuves vāku (att. 15).
- 6 Nospiediet un 4 sekundes turiet nospiestu smalcinātāja tīršanas pogu (att. 16). Smalcinātājs sāk tīršanas procesu.
- 7 Kad smalcinātājs ir pabeidzis tīršanas procesu, ar kafijas pupiņu teknes tīršanas suku saslauciet maltās kafijas pārpalikumus piltuves apakšējā daļā (att. 17). Maltās kafijas pārpalikumi iebirst filtra grozā.
- 8 Aizveriet smalcinātāja piltuves vāku.
- 9 Izņemiet papīra filtru vai daudzreiz lietojamo filtru ar maltās kafijas pārpalikumiem.

### Kafijas automāta atkalķošana

Atkalķojiet kafijas automātu, ja novērojat pārmērīgu tvaika veidošanos vai arī pagarinās kafijas gatavošanas laiks. Iesakām atkalķot kafijas automātu reizi divos mēnešos. Kafijas automāta atkalķošanai izmantojiet tikai balto etiķi, jo citi izstrādājumi vai izraisīt kafijas automāta bojājumus. Plašāku informāciju par atkalķošanu skatiet vietnē [www.philips.com/descale-coffeemaker](http://www.philips.com/descale-coffeemaker).

**Brīdinājums. Lai atkalķotu ierīci, nekādā gadījumā neizmantojiet etiķi, kura etiķskābes koncentrācija ir 8% vai augstāka, dabīgo etiķi, pulverveida vai tablešu veida atkalķotājus, jo tādējādi ierīci var sabojāt.**

- 1 Atveriet ūdens tvertnes vāku.
- 2 Iepildiet ūdens tvertnē balto etiķi (4% etiķskābi) līdz atzīmei „10 tasītes”.
- 3 Ielieciet filtra grozā papīra filtru (tipu 1 x 4 vai Nr. 4) vai daudzreiz lietojamo filtru un aizveriet groza turētāju.
- 4 Ielieciet tukšo krūzi kafijas automātā.
- 5 Ievietojiet kontaktdakšu sienas kontaktligzdā.
- 6 Lai ieslēgtu kafijas automātu (att. 5), nospiediet ieslēgšanas/izslēgšanas pogu. Izgaismojas displejs.

- 7 Nospiediet stipruma izvēles pogu un pagrieziet vadības pogu, lai izvēlētos maltās kafijas iestatījumu (att. 6).
- 8 Divas reizes nospiediet vadības pogas vidējo daļu, lai apstiprinātu iestatījumu un sāktu kafijas gatavošanas procesu.
- 9 Nogaidiet, līdz krūzē ir ietecējusi puse no etiķa daudzuma. Nospiediet ieslēgšanas/izslēgšanas pogu, lai pārtrauktu gatavošanas procesu. Ļaujiet etiķim iedarboties vismaz 15 minūtes.
- 10 Lai atkal ieslēgtu kafijas automātu, nospiediet ieslēgšanas/izslēgšanas pogu.
- 11 Divreiz nospiediet vadības pogas vidējo daļu, lai kafijas automāts pabeigtu gatavošanas procesu (att. 18).
- 12 Iztukšojiet krūzi un izņemiet papīra filtru vai daudzreiz lietojamo filtru ar kaļķakmens pārpalikumiem.
- 13 Piepildiet ūdens tvertni ar svaigu, aukstu ūdeni un divreiz nospiediet vadības pogas vidējo daļu, lai sāktu vēl vienu gatavošanas procesu (att. 18). Ļaujiet kafijas automātam veikt visu gatavošanas procesu un iztukšojiet krūzi.

Piezīme. Ja nepieciešams, atkārtojiet 14. darbību, līdz ūdens, kas izplūst no kafijas automāta, negaršo un nesmaržo pēc etiķa.

- 14 Izmazgājiet filtra grozu un krūzi karstā ūdenī, kam pievienots neliels daudzums mazgāšanas līdzekļa.
- 15 Nospiediet ieslēgšanas/izslēgšanas pogu kafijas automāta priekšpusē, lai izslēgtu kafijas automātu (att. 14).

## Garantija un atbalsts

Ja nepieciešama informācija vai atbalsts, lūdzu, apmeklējiet vietni [www.philips.com/support](http://www.philips.com/support) vai lasiet starptautiskās garantijas bukletu.

## Piederumu pasūtīšana

Lai iegādātos piederumus vai rezerves daļas, apmeklējiet vietni [www.shop.philips.com/service](http://www.shop.philips.com/service) vai vērsieties pie sava Philips izplatītāja. Varat arī sazināties ar Philips klientu apkalpošanas centru savā valstī (kontakttinformāciju varat atrast bukletā par garantiju visā pasaulē).

## Otrreizējā pārstrāde

- Šis simbols nozīmē, ka produktu nedrīkst likvidēt kopā ar parastajiem sadzīves atkritumiem (2012/19/ES) (att. 19).
- Ievērojiet vietējos noteikumus par elektrisko un elektronisko izstrādājumu savākšanu. Pareiza produktu likvidēšana palīdz novērst kaitīgu iedarbību uz vidi un cilvēku veselību.

## Traucējummeklēšana

Šajā nodaļā ir apkopotas visbiežākās problēmas, kādas var rasties, lietojot šo ierīci. Ja jūs nevarat atrisināt problēmu, izmantojot tālāk norādīto informāciju, apmeklējiet [www.philips.com/support](http://www.philips.com/support) un skatiet bieži uzdoto jautājumu sarakstu vai sazinieties ar klientu apkalpošanas centru savā valstī.

| Problēma                     | Risinājums   |
|------------------------------|--|
| Kafijas automāts nedarbojas. | Ievietojiet kontaktdakšu sienas kontaktligzdā un nospiediet ieslēgšanas/izslēgšanas pogu, lai ieslēgtu kafijas automātu. |

|  |   |
|--|---|
|  | Pārliecinieties, vai uz kafijas automāta norādītais spriegums atbilst elektrotīkla spriegumam jūsu mājā.  |
|  | Piepildiet ūdens tvertni ar ūdeni.  |
|  | Aizveriet smalcinātāja piltuves vāku.   |
| Smalcinātājs nedarbojas vai darbojas nepareizi.  | Pārliecinieties, vai nav izvēlēta maltās kafijas funkcija. Ja displejā ir redzams maltās kafijas simbols, ir izvēlēta maltās kafijas funkcija.  |
|  | Iztīriet smalcinātāja piltuvi, veicot norādītās darbības.   |
| Ja es izmantoju smalcinātāju, kafija ir pārāk vāja.                                      | Pārliecinieties, vai izvēlētais tasišu skaits atbilst ūdens tvertnē ielietajam ūdens daudzumam. Atcerieties, ka kafijas automāts izlieto visu ūdeni, kas ir ūdens tvertnē.  |
|  | Lai kafijas stiprumu iestatītu uz „strong” (stipra), izmantojiet stipruma pogu.   |
|  | Izmantojiet stiprāka maisījuma vai garšas kafijas pupiņas.  |
| Ja es izmantoju maltu kafiju, kafija ir pārāk vāja.                                      | Pārliecinieties, vai maltās kafijas daudzums filtrā atbilst ūdens tvertnē ielietajam ūdens daudzumam. Atcerieties, ka kafijas automāts izlieto visu ūdeni, kas ir ūdens tvertnē.  |
|  | Izmantojiet stiprāka maisījuma vai garšas malto kafiju.   |
|  | Lai kafija būtu stiprāka, palieliniet maltās kafijas daudzumu vai arī samaziniet ūdens daudzumu.  |
| Filtrs pārplūst, kad krūze tiek izņemta no kafijas automāta kafijas pagatavošanas laikā. | Ja kafijas gatavošanas procesa laikā krūze ir izņemta ilgāk par 20 sekundēm, pilēšanas apturēšanas elements izraisa filtra turētāja pārplūšanu. Ņemiet vērā, ka kafija ir pilnībā gatava tikai tad, kad pagatavošanas process ir pabeigts. Tāpēc nav ieteicams izņemt un iztukšot krūzi pirms kafijas pagatavošanas procesa beigām. |
| Kafijas automāts turpina pilēt vēl ilgi pēc pagatavošanas procesa beigām.                | Pilēšanu izraisa tvaika kondensāts. Tas neliecina par problēmu, ja vēl kādu brīdi no kafijas automāta turpina pilēt šķidrums.   |
|  | Ja pilēšana turpinās, iespējams, ir aizsērējis pilēšanas aptures elements. Lai iztīrītu pilēšanas aptures elementu, atveriet filtra groza turētāju un izņemiet filtra grozu. Izskalojiet filtra grozu un pilēšanas aptures elementu zem krāna ūdens.  |
| Kafija ir nepietiekami karsta.   | Kafija krūzē atdziest ātrāk, ja pagatavojat tikai dažas tasītes. Kafija saglabājas karsta ilgāku laiku, ja pagatavojat 10 tasītes, t. i., pilnu krūzi.  |
|  | Atkaļķojiet kafijas automātu.   |
| Kafijas automāts nesāk smalcinātāja piltuves tīrīšanu.                                   | Pārliecinieties, vai kafijas automāts ir pievienots elektrotīklam.  |
|  | Atveriet smalcinātāja piltuves vāku un tikai pēc tam nospiediet un turiet nospiestu kafijas stipruma pogu.  |

Nospiediet un 4 sekundes turiet nospiestu kafijas stipruma pogu, līdz sākas smalcinātāja tīrīšanas process.

---

Kafijas automāts darbojas, bet atskan pīkstoša skaņa.

Lūdzu, pārbaudiet, vai smalcinātāja piltuves vāks ir pareizi aizvērts.

---

Šķiet, ka kafijas pupiņas tiek izlietas pārāk ātri.

Lai pagatavotu ideālu kafiju, kafijas automātam ir nepieciešams noteikts maltās kafijas daudzums. Kafijas pupiņu daudzums, ko automāts izmanto, lai sagatavotu optimālo maltas kafijas daudzumu, ir normāls.

---

## Įvadas

Sveikiname įsigijus „Philips“ gaminį ir sveiki atvykę! Norėdami pasinaudoti visa „Philips“ siūloma pagalba, savo gaminį užregistruokite adresu [www.philips.com/welcome](http://www.philips.com/welcome).

## Bendrasis aprašymas (1 pav.)

- 1 Nuolatinis filtras
- 2 Filtro krepšelis
- 3 Lašėjimo sustabdymas
- 4 Filtro krepšelio laikiklis
- 5 Vandens lygio indikatorius
- 6 Vandens rezervuaro dangtis
- 7 Pupelių talpyklos dangtelis
- 8 Rupumo reguliavimo rankenėlė
- 9 Kavos pupelių talpa
- 10 Malūnėlio piltuvo dangtelis
- 11 Malūnėlio piltuvo dangtelio užraktas
- 12 Anga vandeniui įpilti
- 13 Ekranas
- 14 Maltos kavos piktograma
- 15 Puodelių skaičius
- 16 Kavos puodelio piktograma
- 17 Stiprumo pasirinkimo kavos pupelės piktograma
- 18 Stiprumo pasirinkimo mygtukas
- 19 Malūnėlio valymo mygtukas
- 20 Valdymo rankenėlė
- 21 Įjungimo ir išjungimo mygtukas
- 22 Stiklinio ąsočio dangtis
- 23 Stiklinis ąsotis
- 24 Kavos pupelių lovelio valymo šepetys

## Svarbu

### Pavojus

- Niekada nemerkite prietaiso į vandenį ar kitą skystį ir nescalaukite jo po vandentiekio čiaupu.

### Įspėjimas

- Prieš įjungdami prietaisą, patikrinkite, ar ant prietaiso nurodyta įtampa atitinka vietinio elektros tinklo įtampą.
- Nenaudokite prietaiso, jei apgadintas kištukas, maitinimo laidas arba pats prietaisas.
- Jei pažeistas maitinimo laidas, jį turi pakeisti „Philips“ darbuotojai, „Philips“ įgaliotasis techninės priežiūros centras arba kiti panašios kvalifikacijos specialistai, kitaip kyla pavojus.



- Prietaisąjunkite į žemintą sieninį el. lizdą.
- Šį prietaisą gali naudoti 8 metų ir vyresni vaikai bei asmenys, kurių fiziniai, jutimo ir protiniai gebėjimai yra silpnesni, arba neturintieji patirties ir žinių, jei jie prižiūrimi arba jiems pateikiami nurodymai, kaip saugiai naudotis prietaisu, ir jei jie supranta, kokie yra susiję pavojai. Vaikams negalima valyti ir atlikti priežiūros, jei jiems nėra 8 metų ir jie nėra prižiūrimi. Laikykite prietaisą ir jo laidą jaunesniems nei 8 metų vaikams nepasiekiamoje vietoje.
- Neleiskite vaikams žaisti su šiuo prietaisu.
- Prietaisą naudokite tik pagal numatytąją paskirtį, kad išvengtumėte galimo pavojaus ar sužalojimo.
- Nepalikite maitinimo laido, kabančio nuo stalo ar pagrindo, ant kurio laikomas prietaisas, krašto.
- Nelieskite prietaiso maltuvų, ypač jei prietaisas prijungtas prie sieninio maitinimo lizdo.
- Prietaisui dirbant, nelieskite karštų jo paviršių.
- Neišpilkite vandens talpyklos palenkdami prietaisą, nes taip galimas prietaiso apgadinimas. Norėdami ištuštinti prietaisą, vykdykite prietaiso skalavimo instrukcijas.
- Jei kyla problema, kurios negalite išspręsti, naudodamiesi šiuo naudotojo vadovu, susisiekitės su savo šalies klientų aptarnavimo centru. Jei problemos išspręsti negalima, perduokite prietaisą apžiūrėti arba remontuoti į „Philips“ įgaliotą priežiūros centrą. Nebandykite patys remontuoti prietaiso, nes tokiu atveju nustos galioti garantija.

## Dėmesio!

- Nedėkite prietaiso ant karšto paviršiaus ir saugokite, kad prie tokių paviršių neprisiliestų maitinimo laidas.
- Nedėkite veikiančio prietaiso į spintą.
- Išjunkite prietaisą iš maitinimo tinklo, jei kiltų problemų malant arba verdant kavą, ir prieš jį valydami.
- Kištuką ir dieninį lizdą laikykite sausai.
- Nekelkite ir nejudinkite prietaiso, kai jis dirba.

## 34 Lietuviškai

- Virimo metu ir po to ąsotis būna karštas. Visuomet laikykite ąsotį už jo rankenos.
- Niekomet nedėkite ąsočio į mikrobangų krosnelę.
- Prieš padėdami į laikymo vietą, palaukite, kol prietaisas atvės. Kaitinimo plokštė ir kavos ąsotis gali būti karšti.
- Išpakavę prietaisą patikrinkite, ar jis sukomplektuotas ir ar neapgadintas. Jei abejojate, prietaiso nenaudokite ir susisieki su vartotojų aptarnavimo centru jūsų šalyje.
- Ši mašina skirta tik normaliai naudoti buityje. Ji neskirta naudoti tokioje aplinkoje, kaip virtuvė parduotuvių, biurų, fermų personalui ar kitoje darbo aplinkoje.

## Elektromagnetiniai laukai (EML)

Šis Philips prietaisas atitinka visus taikomus standartus ir nuostatus dėl elektromagnetinių laukų poveikio.

## Prieš naudojant pirmą kartą

### Automatinio išjungimo laiko nustatymas

Galite pasirinkti, kiek laiko kava turi išlikti karšta po išvirimo, reguliuodami laiką, po kurio prietaisas automatiškai išsijungia. Numatytasis automatinio išjungimo laikas yra 30 minučių. Maksimalus automatinio išjungimo laikas yra 120 minučių. Norėdami sureguliuoti automatinio išjungimo laiką atlikite tolesnius veiksmus.

- 1 Patikrinkite, ar prietaisas išjungtas, tačiau maitinimo kištukas įjungtas į sieninį elektros lizdą.
- 2 Spauskite valdymo rankenėlės centrą, kol ekranas pradės mirksėti.
- 3 Pasukite valdymo rankenėlę, kad padidintumėte ar sumažintumėte laiką. 1 reiškia 10 minučių, 2 reiškia 20 minučių, 3 reiškia 30 minučių ir pan., o 12 yra 120 minučių.
- 4 Paspauskite valdymo rankenėlės centrą, kad patvirtintumėte automatinio išjungimo laiką.

Pastaba. Prietaise visada išsaugomas paskutinis nustatymas.

## Kavos mašinos skalavimas

Visada vieną kartą išskalaukite kavos mašiną prieš naudodami pirmą kartą.

- 1 Atidarykite vandens talpyklos dangtį. Pripilkite į vandens talpyklą šviežio šalto vandens iki 8 puodelių indikacijos (pav. 2).

Pastaba. Į vandens talpyklą kavos pupelių ir iš anksto sumaltos kavos nepilkite.

- 2 Uždarykite vandens rezervuaro dangtį.
- 3 Įdėkite ąsotį į kavos mašiną (pav. 3).
- 4 Paspauskite įjungimo ir išjungimo mygtuką (pav. 5). Nušvinta ekranas ir kavos mašina pypteli.
- 5 Paspauskite stiprumo pasirinkimo mygtuką (pav. 4).

- 6 Pasukite valdymo rankenėlę, kad pasirinktumėte iš anksto sumaltos kavos nustatymą (pav. 6). Iš anksto sumaltos kavos piktograma pradeda mirksėti.
- 7 Dukart paspauskite valdymo rankenėlės centrą, kad patvirtintumėte. Kavos mašina pradeda skalavimo procesą.
- 8 Leiskite kavos mašinai veikti, kol skalavimo procesas bus baigtas. Jis pasibaigia, kai kavos mašina nustoja pypsėti.
- 9 Ištuštinkite ąsotį.
- 10 Norėdami išjungti kavos mašiną, paspauskite įjungimo ir išjungimo mygtuką.

## Mašinos naudojimas

### Vandens rezervuaro pripildymas

Vandens lygio langelyje yra indikacijos nuo 2 iki 10 puodelių (nuo 275 ml iki 1375 ml). Galite pasinaudoti šiomis indikacijomis, norėdami nustatyti, kiek vandens įpilti į vandens talpyklą. Atspindys kinta nuo šviesaus iki tamsaus, įpilant kiekvieną puodelį vandens.

- 1 Atidarykite vandens talpyklos dangtį ir įpilkite į vandens talpyklą reikiamą kiekį šalto vandens (pav. 2).

Pastaba. Į vandens indą daugiau kaip 10 puodelių nepilkite.

Pastaba. Įsitinkinkite, kad vandens kiekis, kurį įpilate į vandens talpyklą, atitinka puodelių, kuriuos norite išvirti, skaičių. Kavos mašina sunaudoja visą vandens talpykloje esantį vandenį.

### Kavos pupelių naudojimas

**Įspėjimas. Pildami kavos pupeles į kavos pupelių talpyklą visada laikykite vandens talpyklos dangtį uždarytą. Kitaip kavos pupelės gali įkristi į vandens talpyklą ir užblokuoti vandens įleidimo angą.**

- 1 Atidarykite kavos pupelių talpyklos dangtį (pav. 8).
- 2 Pripildykite talpyklą kavos pupelių. Įsitinkinkite, kad kavos pupelių talpykloje pakaks kavos kiekiui, kurį norite išvirti (pav. 9).

Pastaba. Visada įsitinkinkite, kad pupelių talpykla užpildyta bent iki pusės.

**Įspėjimas. Norėdami išvengti malūnėlio užstrigimo, nenaudokite nekeptų ar karamelizuotų pupelių. Vietoje espresso pupelių naudokite kavos pupeles, nes espresso pupelės gali apgadinti malūnėlį.**

- 3 Atidarykite filtro krepšio laikiklį (pav. 10).
- 4 Įdėkite popierinį filtrą (1x4 tipo arba Nr. 4) arba nuolatinį filtrą į filtro krepšį (pav. 11).
- 5 Uždarykite filtro krepšelio laikiklį.
- 6 Pasukę rankenėlę, pasirinkite norimą malimo būdą (nuo smulkaus iki rupaus). Galimi devyni malimo nustatymai (pav. 12).

Patarimas. Stambumo rankenėlė suteikia jums galimybę rinktis iš šių 9 nustatymų. Piktogramos nurodo 3 iš anksto parinktus optimalius nustatymus, bet jūs galite pasirinkti bet kurį tarpinį nustatymą. Rekomenduojame išbandyti įvairius malimo nustatymus, kad rastumėte labiausiai tinkantį nustatymą.

- 7 Paspauskite stiprumo mygtuką (pav. 4). Kavos pupelių piktograma pradeda mirksėti.

## 36 Lietuviškai

- 8 Pasukite valdymo rankenėlę, kad pasirinktumėte pageidaujamą kavos stiprumą. 1 pupelė švelniai kavai, 2 pupelės vidutinio stiprumo kavai arba 3 pupelės stipriai kavai.
- 9 Paspauskite valdymo rankenėlės centrą, kad patvirtintumėte stiprumą (pav. 7).
- 10 Norėdami pasirinkti puodelių skaičių sukite valdymo rankenėlę, kol pageidaujamas puodelių skaičius pradės mirksėti ekrane. (pav. 13)

Pastaba. Žinokite, kad kavos mašina sunaudoja visą vandens talpykloje esantį vandenį. Jei pasirinksite puodelių skaičių, mažesnę už vandens kiekį, kava pasidaro silpnesnė, negu norėjote.

- 11 Paspauskite valdymo rankenėlės centrą, kad patvirtintumėte puodelių (pav. 7) skaičių.
- 12 Paspauskite valdymo rankenėlės centrą dar kartą. Kavos mašina supypsi ir pradeda malti reikiamą kavos pupelių kiekį. Pasibaigus malimo procesui, kavos mašina pradeda virti kavą.
- 13 Prieš išimdami ąsotį palaukite, kol kavos mašina nustos pypsėti.

Pastaba. Baigus virti, kelias sekundes iš filtro krepšio laša kava.

- 14 Kavos mašina išlaiko jūsų kavą karštą, kol ji automatiškai išsijungia. Jei jums nereikia išlaikyti kavos karštos, paspauskite įjungimo ir išjungimo mygtuką, kad išjungtumėte kavos mašiną.

## Maltos kavos naudojimas

Jei vietoje kavos pupelių norite naudoti maltą kavą, atlikite toliau nurodytus veiksmus.

- 1 Atidarykite vandens talpyklos dangtį ir įpilkite į vandens talpyklą reikiamą kiekį šalto vandens (pav. 2).
- 2 Atidarykite filtro krepšio laikiklį (pav. 10).
- 3 Įdėkite popierinį filtrą (1x4 tipo arba Nr. 4) arba nuolatinį filtrą į filtro krepšį.
- 4 Įdėkite iš anksto sumaltos kavos į popierinį arba nuolatinį filtrą.
- 5 Uždarykite filtro krepšelio laikiklį.
- 6 Įdėkite ąsotį į kavos mašiną (pav. 3).
- 7 Paspauskite įjungimo ir išjungimo mygtuką (pav. 5). Nušvinta ekranas.
- 8 Paspauskite stiprumo pasirinkimo mygtuką (pav. 4).
- 9 Pasukite valdymo rankenėlę, kad pasirinktumėte iš anksto sumaltos kavos nustatymą (pav. 6). Nušvinta iš anksto sumaltos kavos piktograma.
- 10 Paspauskite valdymo rankenėlės centrą, kad patvirtintumėte (pav. 7).
- 11 Tada vėl paspauskite valdymo rankenėlės centrą, kad pradėtumėte virimo procesą.
- 12 Prieš išimdami ąsotį palaukite, kol kavos mašina nustos pypsėti.

Pastaba. Baigus virti, kelias sekundes iš filtro krepšio laša kava.

- 13 Kavos mašina išlaiko jūsų kavą karštą, kol ji automatiškai išsijungia. Jei jums nereikia išlaikyti kavos karštos, paspauskite įjungimo ir išjungimo mygtuką, kad išjungtumėte kavos mašiną.

## Lašėjimo stabdymo funkcija

Lašėjimo stabdymo funkcija suteikia jums galimybę išimti ąsotį iš kavos mašinos prieš pasibaigiant virimo procesui. Kai išimate ąsotį, lašėjimo stabdymo įtaisas sustabdo kavos srautą į ąsotį.

Pastaba. Virimo procesas nesustabdomas jums išėmus ąsotį. Jei neįdėsite ąsočio atgal į kavos mašiną per 20 sekundžių, filtro krepšys persipildys.

# Valymas ir priežiūra

## Valymas po kiekvieno naudojimo

**Niekada nemerkitė kavos mašinos į vandenį ar kitą skystį ir nescalaukite jos po vandentiekio čiaupu.**

- 1 Ištraukite maitinimo tinklo kištuką iš sieninio lizdo.
- 2 Kavos mašinos išorę valykite drėgna šluoste.
- 3 Filto krepšį ir nuolatinį filtrą išplaukite karštu vandeniu su trupučiu ploviklio arba išplaukite juos indaplovėje.

## Malūnėlio piltuvo valymas

**Svarbu. Valykite malūnėlio piltuvą kas 1–2 savaites, kad neužsikimštų malta kava. Tai padaryti galima lengvai ir greitai, atliekant toliau nurodytus veiksmus.**

Pastaba. Įsitikinkite, kad kavos pupelių indas yra tuščias ir tik tada pradėkite plovimo procedūrą.

- 1 Norėdami išjungti kavos mašiną (pav. 14), paspauskite įjungimo ir išjungimo mygtuką.
- 2 Atidarykite filtro krepšio laikiklį (pav. 10).
- 3 Įdėkite popierinį filtrą (1x4 tipo arba Nr. 4) arba nuolatinį filtrą į filtro krepšį (pav. 11).
- 4 Uždarykite filtro krepšelio laikiklį.
- 5 Pasinaudokite pupelių lovėlio valymo šepetėlio galu, kad atidarytumėte malūnėlio piltuvo dangtelį (pav. 15).
- 6 Nuspauskite ir apie 4 sekundes (pav. 16) palaikykite malūnėlio valymo mygtuką. Malūnėlis išsivalo savaime.
- 7 Malūnėliui baigus valymą, pasinaudokite kavos lovėlio valymo šepetėliu, kad sušluotumėte kavos liekanas į apatinę piltuvo (pav. 17) dalį. Maltos kavos likučiai sukrenta į filtro krepšį.
- 8 Uždenkite malūnėlio piltuvo dangtelį.
- 9 Išimkite popierinį filtrą arba nuolatinį filtrą su maltos kavos likučiais.

## Kavos mašinos nuovirų šalinimas

Šalinkite kavos mašinos nuoviras, kai pastebite per didelį garavimą arba kai virimo laikas pailgėja. Patartina šalinti nuoviras iš kavos mašinos kas du mėnesius. Nuoviroms šalinti naudokite tik baltąjį actą, nes kiti produktai gali apgadinti kavos mašiną. Daugiau informacijos apie nuovirų šalinimą žr. [www.philips.com/descale-coffeemaker](http://www.philips.com/descale-coffeemaker).

**Įspėjimas. Nuosėdoms iš prietaiso šalinti niekada nenaudokite acto, kuriame yra daugiau kaip 8 % acto rūgšties, natūralaus acto, nuosėdų šalinimo miltelių arba tablečių, nes tai gali apgadinti prietaisą.**

- 1 Atidarykite vandens talpyklos dangtį.
- 2 Pripilkite į vandens talpyklą iki 10 puodelių baltojo acto (4 % acto rūgšties).
- 3 Įdėkite popierinį filtrą (1x4 tipo arba Nr. 4) arba nuolatinį filtrą į filtro krepšį ir uždarykite filtro krepšio laikiklį.
- 4 Įdėkite tuščią ąsotį į kavos mašiną.
- 5 Įkiškite maitinimo kištuką į sieninį elektros lizdą.

## 38 Lietuviškai

- 6 Norėdami įjungti kavos mašiną (pav. 5), paspauskite įjungimo ir išjungimo mygtuką. Nušvinta ekranas.
- 7 Paspauskite stiprumo pasirinkimo mygtuką ir pasukite valdymo rankenėlę, kad pasirinktumėte maltos kavos nustatymus (pav. 6).
- 8 Dukart paspauskite valdymo rankenėlės centrą, kad patvirtintumėte ir pradėtumėte virimo procesą.
- 9 Palaukite, kol pusė acto ištekės į ąsotį. Tada paspauskite įjungimo ir išjungimo mygtuką, kad nutrauktumėte virimo procesą. Leiskite actui veikti mažiausiai 15 minučių.
- 10 Norėdami vėl įjungti kavos mašiną, paspauskite įjungimo ir išjungimo mygtuką.
- 11 Dukart paspauskite valdymo rankenėlės centrą, kad kavos mašina baigtų virimo procesą (pav. 18).
- 12 Ištuštinkite ąsotį ir išimkite popierinį filtrą arba nuolatinį filtrą su nuovirų likučiais.
- 13 Pripilkite į vandens talpyklą šviežio šalto vandens ir dukart paspauskite valdymo rankenėlės centrą, kad pradėtumėte kitą virimo procesą (pav. 18). Leiskite kavos mašinai užbaigti visą virimo procesą ir ištuštinkite ąsotį.

Pastaba. Jei reikia, kartokite 14 veiksmą, kol iš kavos mašinos tekantis vanduo nebeturės acto skonio ar kvapo.

- 14 Išplaukite filtro krepšį ir ąsotį karštu vandeniu su trupučiu indų ploviklio.
- 15 Paspauskite kavos mašinos priekyje esantį įjungimo ir išjungimo mygtuką, kad išjungtumėte kavos mašiną (pav. 14).

## Garantija ir pagalba

Jei reikia informacijos ar pagalbos, apsilankykite [www.philips.com/support](http://www.philips.com/support) arba perskaitykite tarptautinės garantijos lankstinuką.

## Priedų užsakymas

Norėdami įsigyti priedų ar atsarginių dalių, apsilankykite [www.shop.philips.com/service](http://www.shop.philips.com/service) arba kreipkitės į „Philips“ platintoją. Taip pat galite susisiekti su „Philips“ klientų aptarnavimo centru savo šalyje (kontaktinius duomenis žr. visame pasaulyje galiojančios garantijos lankstinuke).

## Perdirbimas

- Šis simbolis reiškia, kad gaminio negalima išmesti kartu su įprastomis buitinėmis atliekomis (2012/19/ES) (pav. 19).
- Laikykites jūsų šalyje galiojančių taisyklių, kuriomis reglamentuojamas atskiras elektros ir elektronikos produktų surinkimas. Tinkamas tokių gaminių utilizavimas padės išvengti neigiamo poveikio aplinkai ir žmonių sveikatai.

## Trikčių diagnostika ir šalinimas

Šiame skyriuje apibendrintos dažniausios problemos, su kuriomis galite susidurti naudodami mašiną. Jei toliau pateikta informacija nepadės išspręsti problemos, apsilankykite [www.philips.com/support](http://www.philips.com/support), ten rasite dažnai užduodamų klausimų sąrašą, arba kreipkitės į savo šalies klientų aptarnavimo centrą.

| Problema               | Sprendimas   |
|------------------------|--|
| Kavos mašina neveikia. | Įkiškite maitinimo tinklo kištuką į sieninį elektros lizdą ir paspauskite įjungimo ir išjungimo mygtuką, kad įjungtumėte kavos mašiną. |

Įsitikinkite, kad ant kavos mašinos nurodyta įtampa sutampa su vietos elektros tinklo įtampa.

Pripilkite vandens į vandens rezervuarą.

Uždenkite malūnėlio piltuvo dangtelį.

Malūnėlis neveikia arba veikia netinkamai.

Įsitikinkite, kad nepasirinkote iš anksto sumaltos kavos. Jei iš anksto sumaltos kavos simbolis matomas ekrane, jūs pasirinkote iš anksto sumaltą kavą.

Valykite malūnėlio piltuvą, vykdydami instrukcijas.

Kai naudoju malūnėlį, kava išeina per silpną.

Patikrinkite, ar jūsų pasirinktas puodelių skaičius suderinamas su vandens talpykloje esančio vandens kiekiu. Žinokite, kad kavos mašina sunaudoja visą vandens talpykloje esantį vandenį.

Pasinaudokite stiprumo mygtuku, kad nustatytumėte kavos stiprumą „strong“ (stipri).

Naudokite stipresnio mišinio arba skonio kavos pupeles.

Kai naudoju maltą kavą, ji išeina per silpną.

Patikrinkite, ar iš anksto sumaltos kavos kiekis filtre suderinamas su vandens talpykloje esančio vandens kiekiu. Žinokite, kad kavos mašina sunaudoja visą vandens talpykloje esantį vandenį.

Naudokite stipresnio mišinio arba skonio maltą kavą.

Norėdami padidinti kavos stiprumą, padidinkite iš anksto sumaltos kavos kiekį arba sumažinkite vandens kiekį.

Kai išimu ąsotį iš kavos mašinos jai verdant kavą, filtras persipildo.

Jei virimo proceso metu nuimate ąsotį ilgesniam kaip 20 sekundžių laikui, dėl lašėjimo sustabdymo persipildo filtro krepšys. Taip pat žinokite, kad kava neįgaus viso savo skonio iki virimo proceso pabaigos. Todėl mes jums patariame neišimti ąsočio ir išpilti kavos prieš pasibaigiant virimo procesui.

Pasibaigus virimo procesui, lašėjimas iš kavos mašinos tęsiasi dar ilgai.

Lašėjimą lemia garų kondensacija. Visiškai normalu, kad lašėjimas iš kavos aparato šiek tiek laiko tęsiasi.

Jei lašėjimas nesustoja, lašėjimo stabdymo įtaisas gali būti užkimštas. Norėdami išvalyti lašėjimo stabdymo įtaisą atidarykite filtro krepšio laikiklį ir išimkite filtro krepšį. Išskalaukite filtro krepšį ir lašėjimo stabdymo įtaisą po vandentiekio čiaupu.

Kava nepakankamai karšta.

Kava ąsotyje ataušta greičiau, jei išverdate tik kelis puodelius. Kava ąsotyje ilgiau išlieka karšta, jei išverdate 10 puodelių, tai pilnas ąsotis.

Pašalinkite kavos mašinos nuoviras.

Kavos mašina nepradedą valyti malūnėlio piltuvo.

Įsitikinkite, kad kavos mašina įjungta į elektros tinklą.

Atidarykite malūnėlio piltuvo dangtelį prieš paspausdami ir laikydami kavos stiprumo mygtuką.

## 40 Lietuviškai

Paspauskite ir laikykite kavos stiprumo mygtuką 4 sekundes, kol malūnėlis pradės valytis.

---

Kavos mašina veikia, tačiau pypsi.

Patikrinkite, ar tinkamai uždarytas malūnėlio piltuvo dangtelis.

---

Kavos pupelės greitai suvartojamos.

Kad išvirtumėte puikios kavos puodelį, kavos mašinai reikia tam tikro kiekio maltos kavos. Kavos pupelių kiekis, kurį kavos mašina naudoja, kad būtų gautas optimalus kiekis maltos kavos puodeliui, yra normalus.

---



## Bevezetés

Köszönjük, hogy Philips terméket vásárolt, és üdvözljük a Philips világában! A Philips által biztosított támogatás teljes körű igénybeviteléhez regisztrálja a terméket a [www.philips.com/welcome](http://www.philips.com/welcome) címen.

## Általános leírás (1. ábra)

- 1 Tartós szűrő
- 2 Szűrőkosár
- 3 Cseppzáró rendszer
- 4 Szűrőkosár tartója
- 5 Vízszintjelző
- 6 A víztartály fedele
- 7 Szemeskávé-tartály fedele
- 8 Örlési finomság gomb
- 9 Szemes kávé-tartály
- 10 Kávédaráló-csatorna fedele
- 11 Kávédaráló-csatorna fedelének zárja
- 12 Vízfeltöltő nyílás
- 13 Kijelző
- 14 Örlött kávé ikon
- 15 Csészék száma
- 16 Kávészsésze ikon
- 17 Kávээрősség-választó szemes kávé ikon
- 18 Kávээрősség-választó gomb
- 19 Kávédaráló tisztító gombja
- 20 Kezelőgomb
- 21 Be- és kikapcsológomb
- 22 Üvegkanna fedele
- 23 Üvegkanna
- 24 Szemeskávé-leeresztő tisztítókeféje

## Fontos!

### Veszély

- Ne merítse a készüléket vízbe vagy más folyadékba, és ne öblítse le folyóvíz alatt.

### Vigyázat!

- A készülék csatlakoztatása előtt ellenőrizze, hogy a rajta feltüntetett feszültség egyezik-e a helyi hálózatával.
- Ne használja a készüléket, ha a hálózati csatlakozódugó, a kábel vagy a készülék sérült.
- Ha a hálózati kábel meghibásodik, a kockázatok elkerülése érdekében Philips szakszervizben vagy hivatalos szakszervizben ki kell cserélni.

- Csatlakoztassa a készüléket földelt fali konnektorhoz.
- A készüléket 8 éven felüli gyermekek, illetve csökkent fizikai, érzékelési vagy szellemi képességekkel rendelkező, vagy a készülék működtetésében járatlan személyek is használhatják, amennyiben ezt felügyelet mellett teszik, illetve ismerik a készülék biztonságos működtetésének módját és az azzal járó veszélyeket. A tisztítást és a felhasználó által is végezhető karbantartást soha ne végezze 8 éven aluli gyermek, és 8 éven felüli gyermek is csak felügyelet mellett végezheti el ezeket. A készüléket és a vezetéket tartsa távol 8 éven aluli gyermekektől.
- Ne engedje, hogy gyermekek játsszanak a készülékkel.
- A készüléket csak a rendeltetésének megfelelő célra használja az esetleges sérülések és egyéb veszélyek elkerülése érdekében.
- Ügyeljen arra, hogy a hálózati kábel ne lógjon le az asztalról vagy a munkalapról, amelyiken a készülék áll.
- Ne nyúljon a darálórészhez, különösen, ha a készülék csatlakoztatva van a fali aljzathoz.
- Működés közben ne érintse meg a készülék felforrósodott részeit.
- Ne döntse meg a készüléket a víztartály kiürítéséhez, mert ez a készülék károsodását okozhatja. A készülék kiürítéséhez kövesse a készülék átöblítésének útmutatóját.
- Ha a hibát ennek a használati útmutatónak a segítségével nem tudja elhárítani, forduljon az Ön országában található vevőszolgálatához. Ha nem lehet elhárítani a hibát, vizsgálat vagy javítás céljából vigye a készüléket Philips szakszervizbe. Ne próbálja megjavítani a készüléket, különben érvényét veszti a garanciája.

### **Figyelem!**

- Soha ne helyezze a kávéfőzőt forró felületre, és ügyeljen, hogy a hálózati kábel se érintkezzen forró felülettel.
- Ne tegye a készüléket szekrénybe használatkor!

- Tisztítás előtt, vagy ha darálás vagy kávéfőzés közben problémák adódnának, húzza ki a készülék hálózati dugóját a fali csatlakozóaljzatból.
- Tartsa szárazon a hálózati csatlakozót és a fali aljzatot.
- Működés közben nem emelje meg és ne helyezze át a készüléket.
- A kanna a kávéfőzés alatt és után forró lehet. Kizárólag a fülénél érjen a kannához.
- Soha ne használja a kannát mikrohullámú sütőben.
- Mielőtt eltenné, várja meg, amíg a készülék lehűl. A melegentartó lap és a kávékiöntő kanna forrók lehetnek.
- A kicsomagolást követően győződjön meg arról, hogy a készülék hiánytalan és sértetlen. Kétely esetén ne használja a készüléket, hanem forduljon országa Philips ügyfélszolgálatához.
- A készülék általános otthoni használatra készült. Nem ajánlott üzletek, irodák, gazdaságok és egyéb munkahelyek személyzeti konyhájába.

## Elektromágneses mezők (EMF)

Ez az Philips készülék az elektromágneses terekre érvényes összes vonatkozó szabványnak és előírásnak megfelel.

## Teendők az első használat előtt

### Az automatikus kikapcsolás idejének beállítása

Az automatikus kikapcsolási időtartam megadásával kiválaszthatja, hogy milyen hosszan maradjon forró a kávéja a főzés után. Az alapértelmezett automatikus kikapcsolási idő 30 perc. Az automatikus kikapcsolási idő legnagyobb értéke 120 perc lehet. Az automatikus kikapcsolási időzítő beállításához kövesse az alábbi lépéseket.

- 1 Győződjön meg arról, hogy a készülék kikapcsolt állapotban van, de a hálózati csatlakozó a fali aljzatban van.
- 2 Nyomja meg a kezelógomb közepét, amíg a kijelző villogni nem kezd.
- 3 Az időzítés növeléséhez vagy csökkentéséhez forgassa el a kezelógombot. Az 1 10 perc, a 2 20 perc, a 3 30 perc és így tovább, míg a 12 120 perc.
- 4 Nyomja meg a kezelógomb közepét az automatikus kikapcsolási időzítés nyugtázásához.

Megjegyzés: A készülék mindig megőrzi az utolsó beállítást.

### A kávéfőző átöblítése

Az első használat előtt mindig öblítse át a kávéfőzőt.

## 44 Magyar

- 1 Nyissa fel a víztartály fedelét. Töltse fel friss hideg vízzel a víztartályt a 8 csésze jelzésig (ábra 2).

Megjegyzés: Ne tegyen babkávét vagy őrölt kávé a víztartályba.

- 2 Csupkja le a víztartály fedelét.
- 3 Helyezze a kannát a kávéfőzőbe (ábra 3).
- 4 Nyomja meg a be-/kikapcsoló gombot (ábra 5). A kijelző világítani kezd, és a kávéfőző sípol.
- 5 Nyomja meg az erősségválasztó gombot (ábra 4).
- 6 Forgassa a kezelógombot az őrölt kávé beállításának (ábra 6) kiválasztásához. Az őrölt kávé ikon villogni kezd.
- 7 Nyomja meg kétszer a kezelógomb közepét a nyugtázáshoz. A kávéfőző elkezd az átöblítési folyamatot.
- 8 Hagyja működni a kávéfőzőt, amíg be nem fejezi az átöblítési folyamatot. Akkor ér véget, amikor a kávéfőző abbahagyja a sípolást.
- 9 Ürítse ki a kannát.
- 10 A kávéfőző kikapcsolásához nyomja meg a be-/kikapcsológombot.

## A készülék használata

### A víztartály feltöltése

A vízszintjelző ablakon különböző jelölések láthatók – 2 csészetől (2,75 dl) 10 csészeig (13,75 dl). Ezek mutatják, hogy mennyi vizet kell a víztartályba öntenie. A tükröződés világosról sötétre változik minden egyes hozzáadott csészényi víz után.

- 1 Nyissa fel a víztartály fedelét, és töltse meg a tartályt a szükséges mennyiségű hideg vízzel (ábra 2).

Megjegyzés: Ne töltse a víztartályt a 10 csésze jelzés fölé.

Megjegyzés: Ügyeljen arra, hogy a víztartályba betöltött víz mennyisége összhangban legyen azzal, amennyi csésze kávé szeretne főzni. A kávéfőző felhasználja a víztartályban levő összes vizet.

### Kávéfőzés szemes kávéból

**Figyelmeztetés: Amikor feltölti a szemeskávé-tartályt, mindig tartsa zárva a víztartály fedelét. Ellenkező esetben a kávészemek beeshetnek a víztartályba, és eltömíthetik a vízbemenetet.**

- 1 Nyissa fel a szemeskávé-tartály fedelét (ábra 8).
- 2 Töltse fel a szemeskávé-tartályt szemes kávéval. Ügyeljen arra, hogy a főzni (ábra 9) kívánt kávé mennyiségének megfelelő szemes kávéval töltsön a tartályba.

Megjegyzés: Ügyeljen rá, hogy a szemes kávé-tartály legalább félig tele legyen.

**Figyelmeztetés: Ne használjon pörköletlen vagy karamellizált szemes kávé, mert a kávédaráló beragadhat. Használjon szemes kávé presszókávéhoz való szemes kávé helyett, mert a presszókávéhoz való szemes kávéból károsodhat a daráló.**

- 3 Nyissa ki a szűrőkosár tartóját (ábra 10).
- 4 Helyezzen (1×4 típusú vagy 4-es számú) papírfiltert vagy tartós filtert a szűrőkosárba (ábra 11).
- 5 Zárja le a szűrőkosár tartóját.
- 6 Az őrlési finomság gomb elfordításával válassza ki a kívánt őrlestípust (a finomtól a durva őrleményig). A készüléken kilencféle őrlésbeállítás (ábra 12) adható meg.

Tipp: Az őrlési finomság gombbal 9 különböző beállítás közül választhat. Az ikonok 3 előre kiválasztott optimális beállítást mutatnak, de bármilyen köztes beállítást is választhat. Ajánlott több őrlési beállítást kipróbálni, hogy megtalálja az Önnek leginkább megfelelőt.

- 7 Nyomja meg az erősség gombot (ábra 4). A szemes kávé ikonok villogni kezdenek.
- 8 Fordítsa el a kezelógombot a kívánt kávéerősség kiválasztásához: 1 kávészem a gyenge kávéhoz, 2 kávészem a közepesen erős kávéhoz vagy 3 kávészem az erős kávéhoz.
- 9 Nyomja meg a kezelógomb közepét az erősség (ábra 7) nyugtázásához.
- 10 A csészek számának megadásához forgassa el a kezelógombot, amíg a kívánt mennyiségű csésze nem villog a kijelzőn. (ábra 13)

Megjegyzés: Vegye figyelembe, hogy a kávéfőző a víztartályba töltött összes vizet felhasználja. Ha kisebb csészeszámot választ, mint amennyi a tartályban lévő vízmennyiséghez épp optimális, akkor a kávé gyengébb lesz.

- 11 Nyomja meg a kezelógomb közepét a csészek (ábra 7) számának nyugtázásához.
- 12 Nyomja meg újra a kezelógomb közepét. A kávéfőző sípol, és megkezdí a kívánt mennyiségű szemes kávé megőrlését. Ha véget ér az őrlési folyamat, a kávéfőző megkezdí a kávéfőzést
- 13 Mielőtt elvennie a kannát, várja meg, amíg a kávéfőző leáll.

Megjegyzés: A kávéfőzés befejezését követően a kávé még néhány másodpercig csöpög a szűrőkosárból.

- 14 A kávéfőző melegen tartja a kávé, amíg automatikusan ki nem kapcsol. Ha nem kívánja melegen tartani a kávéját, a be-/kikapcsoló gomb megnyomásával kapcsolja ki a kávéfőzőt.

## Kávéfőzés őrölt kávéból

Ha szemes kávé helyett őrölt kávé kíván használni, kövesse az alábbi lépéseket.

- 1 Nyissa fel a víztartály fedelét, és töltsé meg a tartályt a szükséges mennyiségű hideg vízzel (ábra 2).
- 2 Nyissa ki a szűrőkosár tartóját (ábra 10).
- 3 Helyezzen (1×4 típusú vagy 4-es számú) papírfiltert vagy tartós filtert a szűrőkosárba.
- 4 Helyezze az őrölt kávé a papírfilterbe vagy a tartós filterbe.
- 5 Zárja le a szűrőkosár tartóját.
- 6 Helyezze a kannát a kávéfőzőbe (ábra 3).
- 7 Nyomja meg a be- és kikapcsológombot (ábra 5). A kijelző világítani kezd.
- 8 Nyomja meg az erősségválasztó gombot (ábra 4).
- 9 Forgassa a kezelógombot az őrölt kávé beállításának (ábra 6) kiválasztásához. Az őrölt kávé ikon világítani kezd.
- 10 Nyomja meg a kezelógomb közepét a nyugtázáshoz (ábra 7).
- 11 Nyomja meg újra a kezelógomb közepét a főzés megkezdéséhez.
- 12 Mielőtt elvennie a kannát, várja meg, amíg a kávéfőző leáll.

Megjegyzés: A kávéfőzés befejezését követően a kávé még néhány másodpercig csöpög a szűrőkosárból.

- 13 A kávéfőző melegen tartja a kávé, amíg automatikusan ki nem kapcsol. Ha nem kívánja melegen tartani a kávéját, a be-/kikapcsoló gomb megnyomásával kapcsolja ki a kávéfőzőt.

## Cseppzáró rendszer

A cseppzáró funkció lehetővé teszi, hogy a kávéfőzési folyamat befejezése előtt is elvegye a kannát a kávéfőzőről. Amikor leemeli a kannát, a cseppzáró rendszer megakadályozza, hogy a kávé tovább folyjon a kannába.

Megjegyzés: A kávéfőzés nem áll le a kanna eltávolításakor. Ha a kannát nem teszi vissza 20 másodpercen belül a kávéfőzőbe, a szűrőkosár túlcserdül.

## Tisztítás és karbantartás

### Használat utáni tisztítás

**Ne merítse a kávéfőzőt vízbe vagy más folyadékba, és ne öblítse le folyóvíz alatt.**

- 1 Húzza ki a hálózati dugót a fali konnektorból.
- 2 A kávéfőző burkolatát nedves ruhával törölje le.
- 3 A szűrőkosár és a tartós szűrő tisztításához forró vizet és mosogatószeret használjon vagy helyezze azokat mosogatógépbe.

### A kávédaráló-csatorna tisztítása

**Fontos: 1-2 hetente tisztítsa meg a kávédaráló-csatornát, hogy megakadályozza az örölt kávéval való eltömődését. Ezt könnyedén és gyorsan elvégezheti az alább lépéseket követve.**

Megjegyzés: Mielőtt elkezdi a tisztítási folyamatot, győződjön meg arról, hogy üres-e a szemeskávétartály.

- 1 A kávéfőző (ábra 14) kikapcsolásához nyomja meg a be-/kikapcsológombot.
- 2 Nyissa ki a szűrőkosár tartóját (ábra 10).
- 3 Helyezzen (1×4 típusú vagy 4-es számú) papírfiltret vagy tartós filtret a szűrőkosárba (ábra 11).
- 4 Zárja le a szűrőkosár tartóját.
- 5 A szemeskávéeleeresztő tisztítókefével nyissa ki a kávédaráló-csatorna fedelét (ábra 15).
- 6 Nyomja le a kávédaráló tisztítógombját, és tartsa lenyomva körülbelül 4 másodpercig (ábra 16). A kávédaráló elkezdti megtisztítani magát.
- 7 Amikor a kávédaráló befejezte a tisztítást, a szemeskávéeleeresztő tisztítókeféjével söpörje ki a kávéörlemény maradványait a szemeskávéeleeresztő (ábra 17) alsó részébe. A maradék kávéörlemény a szűrőkosárba hullik.
- 8 Csukja le a kávédaráló-csatorna fedelét.
- 9 Távolítsa el a maradék kávéörleményt tartalmazó papírfiltret vagy tartós filtret.

### A kávéfőző vízkömentesítése

Vízkömentesítse a kávéfőzőt, ha túlzott gőzölgést vagy a főzésidő növekedését észleli. Ajánlott kéthavonta vízkömentesíteni a kávéfőzőt. Csak háztartási ecetet használjon a vízkömentesítéshez, mivel más anyagok károsíthatják a kávéfőzőt. A vízkömentesítéssel kapcsolatos további információkért látogasson el a [www.philips.com/descale-coffeemaker](http://www.philips.com/descale-coffeemaker) weboldalra.

**Figyelmeztetés: A készülék vízkömentesítéséhez ne használjon 8%-os vagy attól magasabb ecetsav-tartalmú ecetet, természetes ecetet, vízkömentesítő port vagy tablettát, mivel ezek megrongálhatják a készüléket.**

- 1 Nyissa fel a víztartály fedelét.
- 2 Töltsön a víztartályba ecetet (4%-os ecetsavat) a 10 csésze jelzésig.
- 3 Helyezzen (1×4 típusú vagy 4-es számú) papírfiltret vagy tartós filtret a szűrőkosárba, majd csukja be a szűrőkosár tartóját.

- 4 Helyezze az üres kannát a kávéfőzőbe.
- 5 Dugja a hálózati csatlakozódugót a fali konnektorba.
- 6 A kávéfőző (ábra 5) bekapcsolásához nyomja meg a be-/kikapcsológombot. A kijelző világítani kezd.
- 7 Nyomja meg az erősségválasztó gombot, és forgassa el a kezelógombot az örölt kávé beállításának (ábra 6) kiválasztásához.
- 8 Nyomja meg kétszer a kezelógomb közepét a nyugtázáshoz és a főzési folyamat megkezdéséhez.
- 9 Várja meg, hogy az ecet fele kifolyjon a kannába. Utána a be- és kikapcsológomb megnyomásával szakítsa meg a kávéfőzés folyamatát. Az ecetet hagyja hatni legalább 15 percig.
- 10 Nyomja meg a be-/kikapcsológombot a kávéfőző visszakapcsolásához.
- 11 Nyomja meg kétszer a kezelógomb közepét, hogy a kávéfőző befejezhesse a főzési folyamatot (ábra 18).
- 12 Ürítse ki a kannát, és távolítsa el a vízkőmaradványt tartalmazó papírfiltert vagy tartós filtert.
- 13 Töltse fel a víztartályt friss hideg vízzel, és nyomja meg kétszer a kezelógomb közepét egy másik főzési folyamat (ábra 18) elindításához. Hagyja, hogy a kávéfőző befejezze a teljes főzési folyamatot, és ürítse ki a kannát.

Megjegyzés: Ha szükséges, ismételje a 14. lépést addig, amíg a kávéfőzőből kifolyó víznek már nincs többé ecetszaga vagy -íze.

- 14 A szűrőkosár és a kanna tisztításához forró vizet és mosogatószert használjon.
- 15 A kávéfőző elején található be-/kikapcsológommbal kapcsolja ki a kávéfőzőt (ábra 14).

## Garancia és terméktámogatás

Ha információra vagy támogatásra van szüksége, látogasson el a [www.philips.hu/support](http://www.philips.hu/support) weboldalra, vagy olvassa el a világszerte érvényes garancialevelet.

## Tartozékok rendelése

Tartozékok és pótalkatrészek vásárlásához látogasson el a [www.shop.philips.com/service](http://www.shop.philips.com/service) weboldalra vagy forduljon Philips márkakereskedőjéhez. Fordulhat az országában működő Philips vevőszolgálathoz is (az elérhetőségi információkat megtalálja a világszerte érvényes garancialevelén).

## Újrahasznosítás

- Ez a szimbólum azt jelenti, hogy a termék nem kezelhető normál háztartási hulladékként (2012/19/EU) (ábra 19).
- Tartsa be az elektromos és elektronikus termékek külön történő hulladékgyűjtésére vonatkozó országos előírásokat. A megfelelő hulladékkezelés segítséget nyújt a környezettel és az emberi egészséggel kapcsolatos negatív következmények megelőzéséhez.

## Hibaelhárítás

Ez a fejezet összefoglalja a készülékkel kapcsolatban leggyakrabban felmerülő problémákat. Ha a hibát az alábbi útmutató segítségével nem tudja elhárítani, látogasson el a [www.philips.com/support](http://www.philips.com/support) weboldalra a gyakran felmerülő kérdések listájáért, vagy forduljon az országában illetékes ügyfélszolgálathoz.

| Probléma | Megoldás |
|----------|----------|
|----------|----------|

## 48 Magyar

|   |  |
|---|--|
| A kávéfőző nem működik.   | Csatlakoztassa a hálózati csatlakozót a fali aljzathoz, és a be-/kikapcsoló gombbal kapcsolja be a kávéfőzőt.  |
|   | Győződjön meg arról, hogy a kávéfőzőn feltüntetett feszültség értéke megegyezik a helyi hálózati feszültséggel.  |
|   | Töltse fel a víztartályt vízzel.   |
|   | Csukja le a kávédaráló-csatorna fedelét.   |
| Nem működik vagy nem működik megfelelően a kávédaráló.                            | Ellenőrizze, hogy nem választotta-e ki az őrölt kávé. Ha az őrölt kávé szimbóluma látható a kijelzőn, akkor az őrölt kávé választotta ki.  |
|   | Tisztítsa meg a kávédaráló-csatornát az utasításokat követve.  |
| A kávédaráló használatakor a kávé túl gyenge lesz.                                | Ellenőrizze, hogy a csészék kiválasztott száma összhangban van-e a víztartályban levő víz mennyiségével. Vegye figyelembe, hogy a kávéfőző a víztartályba töltött összes vizet elhasználja.  |
|   | Az erősség gombbal állítsa a kávé ízét „erős” fokozatúra.  |
|   | Válasszon erősebb kávékeveréket vagy kávéfajtát.   |
| Ha őrölt kávé használok, a kávé túl gyenge lesz.                                  | Ellenőrizze, hogy a szűrőben levő őrölt kávé mennyisége összhangban van-e a víztartályban levő víz mennyiségével. Vegye figyelembe, hogy a kávéfőző a víztartályba töltött összes vizet felhasználja.  |
|   | Válasszon erősebb kávékeveréket vagy kávéfajtát.   |
|   | A kávé erősségének növeléséhez tegyen több kávé vagy kevesebb vizet a készülékbe.  |
| A víz túlsordul a filteren, ha kávéfőzés közben a kannát kivesszem a kávéfőzőből. | Ha a kannát 20 másodpercnél hosszabb időre távolítja el a kávéfőzés során, a cseppzáró rendszer miatt a szűrőkosár túlsordul. Ne feledje azt sem, hogy a kávé csak a főzési folyamat végeztével nyeri el teljes zamatát. Ezért azt tanácsoljuk, hogy csak a kávéfőzés végeztével vegye el a kannát és öntsön ki belőle kávé. |
| A kávéfőző jóval a kávéfőzés végét követően is tovább csöpög.                     | A csöpögést a gőz lecsapódása okozza. Előfordulhat, hogy a kávéfőző csöpög egy ideig, ez nem utal rendellenességre.  |
|   | Ha a csöpögés nem múlik el, lehetséges, hogy a cseppzáró rendszer el van tömődve. A cseppzáró rendszer tisztításához nyissa ki a szűrőkosár tartóját, és vegye ki a szűrőkosarat. Öblítse el csap alatt a szűrőkosarat a cseppzáró rendszerrel együtt.   |
| A kávé nem elég forró.  | A kannában lévő kávé gyorsabban hűl le, ha csak pár csésze kávé van benne. A kávé tovább marad meleg, ha 10 csészével főz, ami pont megtölti a kannát.   |
|   | Vízkömentesítse a kávéfőzőt.   |
| A kávéfőző nem indítja el a kávédaráló-csatorna tisztítását.                      | Ellenőrizze, hogy csatlakoztatva van-e a kávéfőző a hálózatra.   |



Nyissa fel a kávédaráló-csatorna fedelét, mielőtt megnyomja és nyomva tartja a kávéerősség gombot.

---

Tartsa nyomva a kávéerősség gombot 4 másodpercig, amíg kávédaráló el nem kezdi megtisztítani magát.

---

A kávéfőző működik, de szipoló hangot hallat.

Ellenőrizze, hogy megfelelően zárva van-e a kávédaráló-csatorna fedele.

---

A szemes kávé gyorsan elfogy.

A tökéletes kávé főzéséhez a kávéfőzőnek egy adott mennyiségű őrölt kávéra van szüksége. A csészénkénti optimális mennyiségű őrölt kávéhoz a kávéfőző normál mennyiségű szemes kávéval használ fel.

---

## Wprowadzenie

Gratulujemy zakupu i witamy w gronie użytkowników produktów Philips! Aby w pełni skorzystać z obsługi świadczonej przez firmę Philips, należy zarejestrować zakupiony produkt na stronie [www.philips.com/welcome](http://www.philips.com/welcome).

## Opis ogólny (rys. 1)

- 1 Filtr stały
- 2 Koszyk filtra
- 3 Blokada kapania
- 4 Uchwyt koszyka filtra
- 5 Wskaźnik poziomu wody
- 6 Pokrywa zbiornika wody
- 7 Pokrywa pojemnika na ziarna kawy
- 8 Pokrętło grubości mielenia
- 9 Pojemnik na ziarna kawy
- 10 Pokrywa lejka młynka
- 11 Blokada pokrywki lejka młynka
- 12 Otwór wlewowy wody
- 13 Wyświetlacz
- 14 Ikona zmielonej kawy
- 15 Liczba filiżanek
- 16 Ikona filiżanki kawy
- 17 Ikona wyboru mocy kawy
- 18 Przycisk wyboru mocy
- 19 Przycisk czyszczenia młynka
- 20 Pokrętło regulacyjne
- 21 Wyłącznik
- 22 Pokrywa szklanego dzbanka
- 23 Szklany dzbanek
- 24 Szczoteczka do czyszczenia otworu na ziarna

## Ważne

### Niebezpieczeństwo

- Nie zanurzaj urządzenia w wodzie ani innym płynie. Nie opłukuj go pod bieżącą wodą.

### Ostrzeżenie

- Przed podłączeniem urządzenia upewnij się, że napięcie podane na urządzeniu jest zgodne z napięciem w sieci elektrycznej.
- Nie używaj urządzenia, jeśli uszkodzona jest wtyczka, przewód sieciowy lub samo urządzenie.

- Ze względów bezpieczeństwa wymianę uszkodzonego przewodu sieciowego należy zlecić autoryzowanemu centrum serwisowemu firmy Philips lub odpowiednio wykwalifikowanej osobie.
- Podłączaj urządzenie do uziemionego gniazdka elektrycznego.
- Urządzenie może być używane przez dzieci w wieku powyżej 8 lat oraz osoby z ograniczonymi zdolnościami fizycznymi, sensorycznymi lub umysłowymi, a także nieposiadające wiedzy lub doświadczenia w zakresie użytkowania tego typu urządzeń, pod warunkiem że będą nadzorowane lub zostaną poinstruowane w zakresie korzystania z urządzenia w bezpieczny sposób oraz zostaną poinformowane o potencjalnych zagrożeniach. Dzieci mogą czyścić i konserwować urządzenie, o ile ukończyły 8 lat i są nadzorowane. Przechowuj urządzenie oraz przewód sieciowy poza zasięgiem dzieci poniżej 8 roku życia.
- Dzieci nie powinny bawić się sprzętem.
- Korzystaj z tego urządzenia tylko zgodnie z jego przeznaczeniem, aby uniknąć potencjalnych zagrożeń i ryzyka.
- Nie pozostawiaj przewodu sieciowego wiszącego ze stołu lub blatu kuchennego, na którym umieszczono urządzenie.
- Nie dotykaj modułów wirnika urządzenia, zwłaszcza gdy jest ono podłączone do gniazda elektrycznego.
- Nie dotykaj rozgrzanych powierzchni urządzenia w trakcie jego pracy.
- Nie przechylaj urządzenia w celu usunięcia z niego wody, gdyż grozi to jego uszkodzeniem. Aby opróżnić urządzenie, postępuj zgodnie z instrukcjami płukania urządzenia.
- Jeśli problemu nie można rozwiązać samodzielnie, korzystając z poniższych wskazówek, skontaktuj się z Centrum Obsługi Klienta w swoim kraju. Jeśli problem nie zostanie rozwiązany, zanieś urządzenie do przeglądu lub naprawy do autoryzowanego centrum serwisowego firmy Philips. Nie należy podejmować prób samodzielnej naprawy urządzenia, ponieważ może to spowodować unieważnienie gwarancji.

## Uwaga

- Nie stawiaj urządzenia na rozgrzanej powierzchni i nie dopuszczaj do zetknięcia się przewodu sieciowego z rozgrzаныmi częściami urządzenia.
- Podczas użytkowania urządzenie nie może znajdować się w szafce.
- W przypadku wystąpienia problemów podczas mielenia lub parzenia oraz przed czyszczeniem urządzenia wyjmij wtyczkę urządzenia z gniazdka elektrycznego.
- Wtyczka oraz gniazdko elektryczne muszą być suche.
- Nie podnoś i nie przesuwaj urządzenia podczas jego działania.
- Dzbanek jest gorący podczas i po zakończeniu parzenia. Zawsze trzymaj dzbanek za uchwyt.
- Nigdy nie wstawiaj dzbanka do mikrofalówki.
- Przed schowaniem urządzenia odczekaj, aż ostygnie. Płytką grzejna i dzbanek mogą być gorące.
- Po rozpakowaniu urządzenia sprawdź, czy nie jest uszkodzone, a w opakowaniu znajdują się wszystkie elementy. W razie wątpliwości nie używaj urządzenia, ale skontaktuj się z Centrum Obsługi Klienta firmy Philips w swoim kraju.
- To urządzenie jest przeznaczone wyłącznie do użytku domowego. Nie jest przeznaczone do użytku w takich miejscach, jak kuchnie w sklepach, biurach, na farmach i w innych miejscach pracy.

## Pola elektromagnetyczne (EMF)

To urządzenie Philips spełnia wszystkie normy i jest zgodne z wszystkimi przepisami dotyczącymi narażenia na działanie pól elektromagnetycznych.

## Przed pierwszym użyciem

### Ustawianie czasu automatycznego wyłączenia

Możesz ustawić czas, po którym urządzenie automatycznie się wyłączy, dzięki czemu możesz zadbać, aby kawa pozostała gorąca również po zaparzeniu. Domyślne ustawienie czasu automatycznego wyłączenia to 30 minut. Maksymalny czas automatycznego wyłączenia to 120 minut. Aby ustawić czas automatycznego wyłączenia, wykonaj poniższe czynności.

- 1 Upewnij się, że urządzenie jest wyłączone, ale wtyczka przewodu sieciowego jest włożona do gniazdka elektrycznego.

- 2 Naciśnij środkową część pokrętła regulacyjnego i przytrzymaj do czasu, aż wyświetlacz zacznie migać.
- 3 Przekręć pokrętło regulacyjne, aby zmienić ustawienie czasu. Ustawienie 1 odpowiada 10 minutom, 2 – 20, 3 – 30 itp. Ustawienie 12 odpowiada 120 minutom.
- 4 Naciśnij środkową część pokrętła regulacyjnego, aby potwierdzić ustawienie czasu automatycznego wyłączenia.

**Uwaga:** Urządzenie zawsze zapisuje ostatnio wybrane ustawienie.

## Płukanie ekspresu

Ekspres do kawy należy przepłukać przed pierwszym użyciem.

- 1 Otwórz pokrywkę zbiornika wody. Napełnij zbiornik świeżą zimną wodą do poziomu oznaczonego symbolem (rys. 2) 8 filiżanek.

**Uwaga:** Nie wsypuj kawy mielonej ani ziaren kawy do zbiornika wody.

- 2 Zamknij pokrywkę zbiornika wody.
- 3 Ustaw dzbanek w ekspresie do kawy (rys. 3).
- 4 Naciśnij wyłącznik (rys. 5). Wyświetlacz zaświeci się, a ekspres do kawy wyemituje sygnał dźwiękowy.
- 5 Naciśnij przycisk (rys. 4) wyboru mocy.
- 6 Obróć pokrętło regulacyjne, aby wybrać ustawienie (rys. 6) zmielonej kawy. Ikona zmielonej kawy zacznie migać.
- 7 Naciśnij środkową część pokrętła dwa razy, aby potwierdzić. Ekspres do kawy rozpocznie proces płukania.
- 8 Ekspres do kawy musi pozostać włączony do czasu zakończenia procesu. Kiedy proces zostanie zakończony, ekspres do kawy przestanie emitować sygnał dźwiękowy.
- 9 Opróżnij dzbanek.
- 10 Naciśnij wyłącznik, aby wyłączyć ekspres do kawy.

## Korzystanie z urządzenia

### Napełnianie zbiornika wody

Na wskaźniku poziomu wody znajdują się wskazania dla 2 do 10 filiżanek (275 ml do 1375 ml). Na ich podstawie można ustalić ilość potrzebnej wody. Wraz z każdą filiżanką wlanej wody jasność ulega zmianie.

- 1 Otwórz pokrywkę zbiornika wody i napełnij go odpowiednią ilością zimnej wody (rys. 2).

**Uwaga:** Nie napełniaj zbiornika wodą powyżej oznaczenia 10 filiżanek.

**Uwaga:** Upewnij się, że w zbiorniku znajduje się ilość wody odpowiadająca wybranej liczbie filiżanek. Ekspres do kawy zużyje całą wodę znajdującą się w zbiorniku.

### Używanie ziaren kawy

**Ostrzeżenie:** Podczas napełniania pojemnika na ziarna kawy zbiornik na wodę powinien być zawsze zakryty pokrywką. W innym wypadku ziarna kawy mogą wpaść do zbiornika na wodę i zablokować otwór wlewowy wody.

- 1 Otwórz pokrywkę (rys. 8) pojemnika na ziarna kawy.

## 54 Polski

- 2 Wsyp ziarna kawy do pojemnika na ziarna. Upewnij się, że w pojemniku znajduje się wystarczająca ilość ziaren w stosunku do ilości kawy, jaką chcesz zaparzyć (rys. 9).

Uwaga: Zbiornik powinien zawsze być co najmniej w połowie pełny.

**Ostrzeżenie: Aby zapobiec zatkaniu młynka, nie należy używać prażonych ani karmelizowanych ziaren kawy. Zalecamy używanie zwykłych ziaren kawy, a nie specjalnych ziaren do espresso, ponieważ ich użycie mogłoby spowodować uszkodzenie urządzenia.**

- 3 Otwórz uchwyt koszyka (rys. 10) filtra.
- 4 Umieść filtr papierowy (typ 1x4 lub nr 4) lub filtr stały w koszyku (rys. 11) filtra.
- 5 Zamknij uchwyt koszyka filtra.
- 6 Obróć pokrętło grubości mielenia, aby wybrać określony sposób mielenia kawy (od drobnej do gruboziarnistej). Istnieje dziewięć ustawień (rys. 12) grubości mielenia.

Wskazówka: Pokrętło grubości mielenia umożliwia wybór jednego z 9 dostępnych ustawień. Chociaż dostępne są 3 wstępnie wybrane, optymalne ustawienia, można również wybrać ustawienia pośrednie. Wypróbuj różne ustawienia grubości mielenia, aby wybrać to, które najbardziej Ci odpowiada.

- 7 Naciśnij przycisk wyboru mocy (rys. 4). Ikony ziaren kawy zaczną migać.
- 8 Za pomocą pokrętła regulacyjnego wybierz żądaną moc kawy: (łagodna: 1 ziarno; średnia: 2 ziarna; mocna: 3 ziarna).
- 9 Naciśnij środkową część pokrętła, aby potwierdzić moc (rys. 7).
- 10 Aby wybrać liczbę filiżanek, obróć pokrętło, aż na wyświetlaczu (rys. 13) zacznie migać żądana liczba filiżanek.

Uwaga: Pamiętaj, że ekspres do kawy zużyje całą wodę znajdującą się w zbiorniku. W przypadku wyboru liczby filiżanek, dla której potrzeba więcej wody, niż jest w zbiorniku, kawa będzie mocniejsza.

- 11 Naciśnij środkową część pokrętła, aby potwierdzić liczbę filiżanek (rys. 7).
- 12 Naciśnij środkową część pokrętła regulacyjnego ponownie. Ekspres do kawy wyemituje sygnał dźwiękowy i zacznie mielić wymaganą ilość ziaren kawy. Po zakończeniu mielenia rozpocznie się proces parzenia kawy.
- 13 Zaczekaj na wyłączenie sygnału dźwiękowego przed wyjęciem dzbanka.

Uwaga: Po zaparzeniu kawa ścieka przez kilka sekund z koszyka filtra.

- 14 Ekspres do kawy utrzymuje kawę gorącą, dopóki nie wyłączy się automatycznie. Jeśli nie potrzebujesz utrzymania temperatury kawy, naciśnij wyłącznik, aby wyłączyć ekspres do kawy.

## Używanie zmielonej kawy

Jeśli zamiast ziaren kawy chcesz użyć zmielonej kawy, postępuj zgodnie z poniższymi instrukcjami.

- 1 Otwórz pokrywkę zbiornika wody i napełnij go odpowiednią ilością zimnej wody (rys. 2).
- 2 Otwórz uchwyt koszyka (rys. 10) filtra.
- 3 Umieść filtr papierowy (typ 1x4 lub nr 4) lub filtr stały w koszyku filtra.
- 4 Umieść zmieloną kawę w papierowym filtrze lub w filtrze stałym.
- 5 Zamknij uchwyt koszyka filtra.
- 6 Ustaw dzbanek w ekspresie do kawy (rys. 3).
- 7 Naciśnij wyłącznik (rys. 5). Wyświetlacz zaświeci się.
- 8 Naciśnij przycisk wyboru mocy (rys. 4).
- 9 Obróć pokrętło regulacyjne, aby wybrać ustawienie zmielonej kawy (rys. 6). Zaświeci się ikona zmielonej kawy.

- 10 Naciśnij środkową część pokrętła, aby potwierdzić (rys. 7).
- 11 Naciśnij środkową część pokrętła ponownie, aby rozpocząć proces parzenia.
- 12 Zaczekaj na wyłączenie sygnału dźwiękowego przed wyjęciem dzbanka.

Uwaga: Po zaparzeniu kawa ścieka przez kilka sekund z koszyka filtra.

- 13 Ekspres do kawy utrzymuje kawę gorącą, dopóki nie wyłączy się automatycznie. Jeśli nie potrzebujesz utrzymania temperatury kawy, naciśnij wyłącznik, aby wyłączyć ekspres do kawy.

## Funkcja blokady kapania

Funkcja blokady kapania umożliwia wyjęcie dzbanka z ekspresu do kawy przed zakończeniem procesu parzenia. Po wyjęciu dzbanka funkcja blokady zatrzymuje spływanie kawy do dzbanka.

Uwaga: Wyjęcie dzbanka nie powoduje przerwania procesu parzenia. W przypadku wyjęcia dzbanka z ekspresu do kawy na ponad 20 sekund zawartość zacznie wyciekać z koszyka filtra.

## Czyszczenie i konserwacja

### Czyszczenie po każdym użyciu

**Nie zanurzaj ekspresu do kawy w wodzie ani innym płynie. Nie opłukuj go pod bieżącą wodą.**

- 1 Wyjmij wtyczkę przewodu sieciowego z gniazdka elektrycznego.
- 2 Przetrzyj obudowę ekspresu do kawy wilgotną szmatką.
- 3 Wyczyść koszyk filtra i filtr stały w ciepłej wodzie z dodatkiem płynu do mycia naczyń lub umyj je w zmywarce.

### Czyszczenie lejka młynka

**Ważne: Czysty lejek młynka co 1–2 tygodnie, aby nie dopuścić do zatkania filtra. Robi się to bardzo prosto.**

Uwaga: Przed rozpoczęciem procedury czyszczenia upewnij się, że pojemnik na ziarna kawy jest pusty.

- 1 Naciśnij wyłącznik, aby wyłączyć ekspres do kawy (rys. 14).
- 2 Otwórz uchwyt koszyka (rys. 10) filtra.
- 3 Umieść filtr papierowy (typ 1x4 lub nr 4) lub filtr stały w koszyku (rys. 11) filtra.
- 4 Zamknij uchwyt koszyka filtra.
- 5 Otwórz pokrywkę lejka młynka (rys. 15) za pomocą końcówki szczoteczki do czyszczenia otworu na ziarna kawy.
- 6 Naciśnij i przytrzymaj przycisk czyszczenia młynka przez 4 sekundy (rys. 16). Rozpocznie się proces samoczyszczenia młynka.
- 7 Aby usunąć osad z kawy mielonej z dolnej części lejka (rys. 17), po zakończeniu procesu czyszczenia młynka użyj szczoteczki do czyszczenia. Osad z kawy mielonej opadnie do koszyka filtra.
- 8 Załóż pokrywkę lejka młynka.
- 9 Wyjmij filtr z osadem mielonej kawy.

## Odkamienianie ekspresu do kawy

Gdy zauważysz, że wytwarzana jest nadmierna ilość pary lub wydłużył się czas parzenia, usuń kamień z ekspresu do kawy. Zaleca się usuwanie kamienia co dwa miesiące. Do usuwania kamienia używaj wyłącznie octu, gdyż stosowanie innych produktów może spowodować uszkodzenie ekspresu do kawy. Więcej informacji na temat usuwania kamienia można znaleźć na stronie

[www.philips.com/descale-coffeemaker](http://www.philips.com/descale-coffeemaker).

**Ostrzeżenie: Do usuwania kamienia nie należy używać octu o zawartości kwasu octowego 8% i większej, octu naturalnego ani środków do usuwania kamienia w proszku lub tabletkach, gdyż może to spowodować uszkodzenie urządzenia.**

- 1 Otwórz pokrywkę zbiornika wody.
  - 2 Napelnij zbiornik wody octem (4-procentowym roztworem kwasu octowego) do poziomu oznaczonego symbolem 10 filiżanek.
  - 3 Umieść filtr papierowy (typ 1x4 lub nr 4) lub filtr stały w koszyku filtra i zamknij uchwyt koszyka filtra.
  - 4 Ustaw dzbanek w ekspresie do kawy.
  - 5 Włóż wtyczkę przewodu sieciowego do gniazdka elektrycznego.
  - 6 Naciśnij wyłącznik, aby włączyć ekspres do kawy (rys. 5). Wyświetlacz zaświeci się.
  - 7 Naciśnij przycisk wyboru mocy i obróć pokrętło regulacyjne, aby wybrać ustawienie (rys. 6) mielonej kawy.
  - 8 Naciśnij dwukrotnie środkową część pokrętła, aby potwierdzić i rozpocząć proces parzenia.
  - 9 Poczekaj, aż połowa octu znajdzie się w dzbanku. Następnie naciśnij wyłącznik, aby zatrzymać proces parzenia. Pozostaw ocet w ekspresie na co najmniej 15 minut.
  - 10 Naciśnij wyłącznik, aby ponownie włączyć ekspres do kawy.
  - 11 Naciśnij dwukrotnie środkową część pokrętła, aby umożliwić zakończenie procesu parzenia (rys. 18) w ekspresie do kawy.
  - 12 Opróżnij dzbanek i wyjmij filtr papierowy lub stały z osadem z kamienia.
  - 13 Napelnij zbiornik świeżą zimną wodą i naciśnij dwukrotnie środkową część pokrętła, aby umożliwić rozpoczęcie kolejnego procesu parzenia (rys. 18). Poczekaj, aż ekspres do kawy zakończy cały proces parzenia i opróżnij dzbanek.
- Uwaga: W razie potrzeby powtarzaj krok 14, dopóki woda z ekspresu do kawy nie straci posmaku i zapachu octu.
- 14 Umyj koszyk filtra oraz dzbanek w gorącej wodzie z dodatkiem niewielkiej ilości płynu do mycia naczyń.
  - 15 Naciśnij wyłącznik z przodu ekspresu do kawy (rys. 14), aby go wyłączyć.

## Gwarancja i pomoc techniczna

Jeśli potrzebujesz pomocy lub dodatkowych informacji, odwiedź stronę [www.philips.com/support](http://www.philips.com/support) lub zapoznaj się z treścią międzynarodowej gwarancji.

## Zamawianie akcesoriów

Akcesoria i części zamienne można kupić na stronie [www.shop.philips.com/service](http://www.shop.philips.com/service) lub u sprzedawcy produktów firmy Philips. Można też skontaktować się z Centrum Obsługi Klienta firmy Philips w swoim kraju (dane kontaktowe znajdują się w ulotce gwarancyjnej).



## Ochrona środowiska

Symbol przekreślonego kontenera na odpady (rys. 19), oznacza, że produkt podlega selektywnej zbiórce zgodnie z Dyrektywą 2012/19/UE i informuje, że sprzęt po okresie użytkowania, nie może być wyrzucony z innymi odpadami gospodarstwa domowego. Użytkownik ma obowiązek oddać go do podmiotu prowadzącego zbieranie zużytego sprzętu elektrycznego i elektronicznego, tworzącego system zbierania takich odpadów - w tym do odpowiedniego sklepu, lokalnego punktu zbiórki lub jednostki gminnej. Zużyty sprzęt może mieć szkodliwy wpływ na środowisko i zdrowie ludzi z uwagi na potencjalną zawartość niebezpiecznych substancji, mieszanin oraz części składowych. Gospodarstwo domowe spełnia ważną rolę w przyczynianiu się do ponownego użycia i odzysku surowców wtórnych, w tym recyklingu zużytego sprzętu. Na tym etapie kształtuje się postawy, które wpływają na zachowanie wspólnego dobra jakim jest czyste środowisko naturalne.

## Rozwiązywanie problemów

W tym rozdziale opisano najczęstsze problemy, które mogą wystąpić podczas używania urządzenia. Jeśli poniższe wskazówki okażą się niewystarczające do rozwiązania problemu, odwiedź stronę [www.philips.com/support](http://www.philips.com/support), na której znajduje się lista często zadawanych pytań, lub skontaktuj się z Centrum Obsługi Klienta w swoim kraju.

| Problem  | Rozwiązanie  |
|--|--|
| Ekspres do kawy nie działa.                              | Podłącz wtyczkę przewodu sieciowego do gniazdka elektrycznego i naciśnij wyłącznik, aby włączyć ekspres do kawy.   |
|  | Upewnij się, że napięcie podane na ekspresie do kawy jest zgodne z napięciem w sieci elektrycznej.   |
|  | Nalej wody do zbiornika.   |
|  | Założ pokrywkę lejka młynka.   |
| Młynek nie działa lub nie działa prawidłowo.             | Upewnij się, że nie wybrano funkcji kawy mielonej. Jeżeli na wyświetlaczu widoczny jest symbol kawy mielonej, wybrano funkcję kawy mielonej.                                   |
|  | Wyczyść lejek młynka, postępując zgodnie z instrukcjami.   |
| Gdy korzystam z młynka, kawa jest za słaba.              | Upewnij się, że dla wybranej liczby filiżanek dostępna jest w zbiorniku wystarczająca ilość wody. Pamiętaj, ekspres do kawy zużyje całą wodę znajdującą się w zbiorniku.       |
|  | Naciśnij przycisk wyboru mocy, aby ustawić moc naparu na „mocną”.  |
|  | Użyj ziaren kawy o mocniejszym aromacie.   |
| Gdy używam zmielonej kawy, zaparzona kawa jest za słaba. | Upewnij się, że dla ilości mielonej kawy w filtrze dostępna jest w zbiorniku odpowiednia ilość wody. Pamiętaj, że ekspres do kawy zużyje całą wodę znajdującą się w zbiorniku. |
|  | Użyj kawy mielonej o mocniejszym aromacie.   |
|  | Aby zwiększyć moc kawy, zwiększ ilość zmielonej kawy lub zmniejsz ilość wody.  |

|  |  |
|--|--|
| Gdy wyjmuję dzbanek podczas parzenia kawy, zawartość filtra wycieka.         | W przypadku wyjęcia dzbanka na ponad 20 sekund w czasie procesu parzenia, blokada kapania powoduje przepelnienie koszyka filtra. Należy także pamiętać o tym, że kawa nie zyska pełni smaku aż do zakończenia procesu parzenia. Dlatego też nie zaleca się wyjmowania dzbanka i rozlewania kawy do momentu zakończenia procesu parzenia. |
| Z ekspresu do kawy nadal coś kapie na długo po zakończeniu procesu parzenia. | Kapanie jest spowodowane kondensacją pary. Kapanie przez jakiś czas jest zjawiskiem normalnym.   |
|  | Jeśli kapanie nie ustaje, blokada kapania może być zapchana. Aby wyczyścić blokadę kapania, otwórz uchwyt koszyka filtra i wyjmij koszyk filtra. Oplucz go wraz z blokadą kapania pod bieżącą wodą.  |
| Kawa nie jest wystarczająco gorąca.  | Kawa w dzbanku stygnie szybciej, jeśli parzysz tylko kilka filiżanek. Kawa pozostanie dłużej gorąca, jeśli zaparzysz 10 filiżanek, czyli pełen dzbanek.  |
|  | Odkamienianie ekspresu do kawy.  |
| Ekspres do kawy nie rozpoczyna czyszczenia lejka młynka.                     | Sprawdź, czy ekspres do kawy jest podłączony do sieci elektrycznej.  |
|  | Otwórz pokrywkę lejka młynka przed naciśnięciem i przytrzymaniem przycisku wyboru mocy.  |
|  | Naciśnij i przytrzymaj przycisk wyboru mocy przez 4 sekundy, aż młynek rozpocznie samoczyszczenie.   |
| Ekspres do kawy działa, ale emituje sygnał dźwiękowy.                        | Sprawdź, czy pokrywka lejka młynka jest prawidłowo zamknięta.  |
| Ziarna kawy wydają się szybko ubywać.  | Aby uzyskać filiżankę doskonałego naparu, potrzebna jest określona ilość zmielonej kawy. To normalne, że ekspres do kawy pobiera określoną ilość ziaren w celu uzyskania odpowiedniej ilości zmielonej kawy.   |

## Введение

Поздравляем с покупкой продукции Philips! Чтобы воспользоваться всеми преимуществами поддержки Philips, зарегистрируйте изделие на веб-сайте [www.philips.com/welcome](http://www.philips.com/welcome).

- 1 Постоянный фильтр
- 2 Корзинка фильтра
- 3 Противокапельная система
- 4 Держатель корзинки фильтра
- 5 Индикатор уровня воды
- 6 Крышка емкости для воды
- 7 Крышка контейнера для зерен
- 8 Регулятор степени помола
- 9 Контейнер для кофейных зерен
- 10 Крышка отверстия кофемолки
- 11 Фиксатор крышки отверстия кофемолки
- 12 Отверстие для залива воды
- 13 Дисплей
- 14 Значок предварительно молотого кофе
- 15 Количество чашек
- 16 Значок кофейной чашки
- 17 Значки кофейных зёрен (выбор крепости)
- 18 Кнопка выбора крепости
- 19 Кнопка очистки кофемолки
- 20 Регулятор
- 21 Кнопка включения/выключения
- 22 Крышка стеклянного кувшина
- 23 Стеклянный кувшин
- 24 Щеточка для очистки желоба для кофейных зерен

## Важная информация

### Опасно!

- Запрещается погружать прибор в воду или другие жидкости, а также промывать его под струей воды.

### Предупреждение

- Перед подключением прибора убедитесь, что указанное на нем номинальное напряжение соответствует напряжению местной электросети.
- Запрещено пользоваться прибором, если сетевая вилка, сетевой шнур или сам прибор повреждены.
- В случае повреждения сетевого шнура его необходимо заменить. Чтобы обеспечить безопасную эксплуатацию прибора, заменяйте шнур только в авторизованном сервисном центре Philips или в сервисном центре с персоналом аналогичной квалификации.
- Подключайте прибор к заземленной розетке.
- Дети старше 8 лет и лица с ограниченными интеллектуальными или физическими возможностями, а также лица с недостаточным опытом и знаниями могут пользоваться данным прибором только под присмотром или после получения инструкций по безопасному использованию прибора и при условии понимания потенциальных опасностей. Дети могут осуществлять очистку и уход за прибором, только если они старше 8 лет и только под присмотром взрослых. Храните чайник и шнур в месте, недоступном для детей младше 8 лет.

- Не позволяйте детям играть с прибором.
- Используйте этот прибор только по прямому назначению, чтобы избежать потенциальной опасности или травмы.
- Не допускайте свисания шнура с края стола или места установки прибора.
- Не прикасайтесь к жерновам, особенно если прибор подключен к розетке электросети.
- Не прикасайтесь к горячим поверхностям прибора во время его работы.
- Во избежание повреждения прибора не сливайте воду из емкости для воды, наклоняя прибор. Чтобы слить воду, следуйте инструкциям по промывке прибора.
- Если возникшую проблему не удается решить с помощью данного руководства пользователя, обратитесь в центр поддержки потребителей в вашей стране. Если проблема не может быть устранена, обратитесь в авторизованный сервисный центр Philips для проверки или ремонта изделия. Не пытайтесь производить ремонт прибора самостоятельно, иначе гарантийные обязательства утрачивают силу.

## Внимание!

- Не ставьте прибор на горячую поверхность и не допускайте контакта сетевого шнура с горячими поверхностями.
- Не помещайте прибор в шкаф, если он находится в использовании.
- Отключайте прибор от электросети в случае возникновения проблем во время помола зерен или приготовления кофе, а также перед очисткой.
- Вилка и розетка электросети должны быть сухими.
- Не поднимайте и не перемещайте прибор во время работы.
- Во время и после процесса приготовления кофе кувшин сильно нагревается. Всегда берите кувшин за ручку.
- Запрещается использовать кувшин в микроволновой печи.
- Прежде чем убрать прибор, дайте ему остыть. Нагреваемая пластина и кувшин для кофе могут быть горячими.
- Сняв упаковку, проверьте целостность прибора и отсутствие повреждений. При возникновении сомнений не пользуйтесь прибором и обратитесь в центр поддержки потребителей в вашей стране.
- Кофемашина предназначена только для домашнего использования в стандартных условиях. Она не предназначена для использования в качестве кухонного прибора в магазинах, офисах, сельскохозяйственных помещениях или на других рабочих местах.

## Электромагнитные поля (ЭМП)

Этот прибор Philips соответствует всем применимым стандартам и нормам по воздействию электромагнитных полей.

## Перед первым использованием

### Установка времени автоматического выключения

Вы можете выбрать время, в течение которого ваш кофе будет оставаться горячим после приготовления, задав время, после которого прибор автоматически отключается. Время автоматического выключения по умолчанию составляет 30 минут. Максимально возможное время составляет 120 минут. Чтобы настроить время автоматического отключения, выполните следующие действия.

- 1 Убедитесь, что прибор выключен, но вилка сетевого шнура подключена к розетке.

- 2 Нажмите на середину регулятора и удерживайте его нажатым, пока дисплей не начнет мигать.
- 3 Поверните регулятор для увеличения или уменьшения времени. Значение «1» соответствует 10 минутам, «2» — 20 минутам, «3» — 30 минутам и так далее. Конечное значение «12» соответствует 120 минутам.
- 4 Нажмите на центр регулятора для подтверждения времени автоматического отключения.

Примечание. На приборе всегда сохраняется последняя настройка.

## Промывка кофемашины

Перед первым использованием кофемашины ее всегда следует промывать.

- 1 Откройте крышку емкости для воды. Налейте в емкость свежую холодную воду до уровня 8 чашек (Рис. 2).

Примечание. Не помещайте в емкость для воды кофейные зерна или молотый кофе.

- 2 Закройте крышку емкости для воды.
- 3 Установите кувшин в кофемашину (Рис. 3).
- 4 Нажмите кнопку (Рис. 5) включения/выключения. Загорится подсветка дисплея, и кофемашина подаст звуковой сигнал.
- 5 Нажмите кнопку (Рис. 4) выбора крепости.
- 6 Повернув регулятор, выберите настройку (Рис. 6) предварительно молотого кофе. Значок предварительно молотого кофе начинает мигать.
- 7 Нажмите на центр регулятора дважды для подтверждения. Кофемашина начнет цикл промывки.
- 8 Не выключайте кофемашину до окончания цикла промывки. Промывка заканчивается, когда кофемашина перестает издавать звуковые сигналы.
- 9 Слейте воду из кувшина.
- 10 Нажмите кнопку включения/выключения, чтобы выключить кофемашину.

## Использование кофемашины

### Заполнение емкости для воды

На окошке для контроля уровня воды имеется индикация объема на 2–10 чашек напитка (275–1375 мл). Их можно использовать для определения количества воды, которое необходимо налить в емкость. При заполнении до определенного уровня цвет меняется со светлого на темный.

- 1 Откройте крышку емкости для воды и залейте в емкость необходимое количество холодной воды (Рис. 2).

Примечание. Не заполняйте емкость для воды выше индикации на 10 чашек.

Примечание. Убедитесь, что количество воды, залитое в емкость, соответствует количеству чашек кофе, которое требуется приготовить. Кофемашина использует всю воду, имеющуюся в емкости.

## Использование кофе в зернах

**Предупреждение. Помните, что при наполнении контейнера кофейными зернами крышка емкости для воды должна быть закрыта. В противном случае кофейные зерна могут попасть в емкость для воды и заблокировать отверстие для залива воды.**

- 1 Откройте крышку (Рис. 8) контейнера для кофейных зерен.
- 2 Наполните контейнер кофейными зернами. Убедитесь, что в контейнере находится достаточное количество кофейных зерен для приготовления (Рис. 9) необходимого количества кофе.

Примечание. Следите за тем, чтобы контейнер для кофейных зерен был наполнен не менее чем наполовину.

**Предупреждение. Не используйте необжаренные или карамелизированные зерна, они могут застрять в кофемолке. Во избежание повреждения устройства рекомендуется использовать кофейные зерна вместо зерен для эспрессо.**

- 3 Откройте держатель корзинки фильтра (Рис. 10).
- 4 Установите бумажный фильтр (типа 1x4 или номер 4) или постоянный фильтр в корзинку (Рис. 11) фильтра.
- 5 Закройте держатель корзинки фильтра.
- 6 С помощью регулятора степени помола выберите тип помола (от мелкого до крупного). Предусмотрено девять настроек (Рис. 12) помола.

Совет. С помощью регулятора степени помола можно выбрать девять различных настроек. Предварительно выбрано 3 оптимальных настройки, однако вы можете выбрать любые другие, установив регулятор между значками. Чтобы понять, какая степень помола подходит именно вам, попробуйте использовать разные настройки помола.

- 7 Нажмите кнопку выбора крепости (Рис. 4). Начнут мигать значки кофейных зерен.
- 8 Поверните регулятор, чтобы выбрать желаемую крепость кофе: одно кофейное зерно для кофе с мягким вкусом, два зерна для кофе среднего уровня крепости или три кофейных зерна для крепкого кофе.
- 9 Нажмите на центр регулятора для подтверждения крепости (Рис. 7).
- 10 Для выбора количества чашек поворачивайте регулятор, пока на дисплее (Рис. 13) не начнет мигать нужное количество чашек.

Примечание. Учитывайте, что кофемашина использует всю воду, имеющуюся в емкости для воды. Если выбрать количество чашек, для которого требуется меньше воды, кофе будет менее крепким.

- 11 Для подтверждения выбранного количества чашек (Рис. 7) нажмите на центр регулятора.
- 12 Снова нажмите на центр регулятора. Кофемашина издаст звуковой сигнал и начнет размалывать нужное количество кофейных зерен. После завершения процесса измельчения кофемашина начнет приготовление кофе.
- 13 Не снимайте кувшин, пока кофемашина не перестанет издавать звуковые сигналы.

Примечание. После завершения приготовления из корзинки фильтра в течение нескольких секунд капает кофе.

- 14 Кофемашина сохраняет температуру кофе до автоматического выключения. Если вам не нужно поддерживать температуру кофе, нажмите кнопку включения/выключения, чтобы выключить кофемашину.

## Использование предварительно молотого кофе

Для использования предварительно молотого кофе, а не кофейных зерен, выполните шаги, описанные ниже.

- 1 Откройте крышку емкости для воды и залейте в емкость необходимое количество холодной воды (Рис. 2).
- 2 Откройте держатель корзины фильтра (Рис. 10).
- 3 Установите бумажный фильтр (типа 1x4 или номер 4) или постоянный фильтр в корзину фильтра.
- 4 Поместите предварительно молотый кофе в бумажный или постоянный фильтр.
- 5 Закройте держатель корзины фильтра.
- 6 Установите кувшин в кофемашину (Рис. 3).
- 7 Нажмите кнопку включения/выключения (Рис. 5). Загорится подсветка дисплея.
- 8 Нажмите кнопку выбора крепости (Рис. 4).
- 9 Повернув регулятор, выберите настройку предварительно молотого кофе (Рис. 6). Загорится значок предварительно молотого кофе.
- 10 Нажмите на центр регулятора для подтверждения (Рис. 7).
- 11 Затем снова нажмите на центр регулятора, чтобы начать процесс приготовления кофе.
- 12 Не снимайте кувшин, пока кофемашина не перестанет издавать звуковые сигналы.

Примечание. После завершения приготовления из корзины фильтра в течение нескольких секунд капает кофе.

- 13 Кофемашина сохраняет температуру кофе до автоматического выключения. Если вам не нужно поддерживать температуру кофе, нажмите кнопку включения/выключения, чтобы выключить кофемашину.

## Противокапельная система

Противокапельная система позволяет удалять кувшин из кофемашины до завершения процесса приготовления напитка. При снятии кувшина противокапельная система останавливает поток кофе.

Примечание. Приготовление кофе не заканчивается при снятии кувшина. Если не установить кувшин обратно в кофемашину в течение 20 секунд, произойдет переполнение корзины фильтра.

## Очистка и уход

### Очистка после каждого использования

**Запрещается погружать кофемашину в воду или другие жидкости, а также промывать ее под струей воды.**

- 1 Выньте вилку сетевого шнура из розетки электросети.
- 2 Очистите внешнюю поверхность кофемашины влажной тканью.
- 3 Промойте корзину фильтра и постоянный фильтр горячей водой с добавлением небольшого количества моющего средства или вымойте их в посудомоечной машине.

## Очистка отверстия кофемолки

**Важная информация.** Отверстие кофемолки необходимо очищать каждые 1–2 недели для предотвращения засорения молотым кофе. Это делается легко и быстро, нужно лишь выполнить следующие действия.

Примечание. Перед началом очистки убедитесь, что контейнер для кофейных зерен пуст.

- 1 Нажмите кнопку включения/выключения, чтобы выключить кофемашину (Рис. 14).
- 2 Откройте держатель корзинки фильтра (Рис. 10).
- 3 Установите бумажный фильтр (типа 1x4 или номер 4) или постоянный фильтр в корзинку (Рис. 11) фильтра.
- 4 Закройте держатель корзинки фильтра.
- 5 Используйте конец щеточки для очистки желоба для кофейных зерен, чтобы открыть крышку отверстия кофемолки (Рис. 15).
- 6 Нажмите и удерживайте кнопку очистки кофемолки в течение 4 секунд (Рис. 16). Начнется процесс очистки кофемолки.
- 7 По окончании очистки кофемолки сметите частицы молотого кофе в отверстие (Рис. 17) с помощью щеточки для очистки желоба для кофейных зерен. Частицы молотого кофе попадут в корзинку фильтра.
- 8 Закройте крышку отверстия кофемолки.
- 9 Извлеките бумажный или постоянный фильтр с остатками молотого кофе.

## Очистка кофемашины от накипи

При увеличении количества пара или времени приготовления кофе проведите очистку кофемашины от накипи. Очистку кофемашины от накипи рекомендуется проводить раз в два месяца. Для удаления накипи используйте только белый уксус, так как другие средства могут повредить кофемашину. Более подробную информацию об очистке от накипи см. на странице [www.philips.com/descale-coffeemaker](http://www.philips.com/descale-coffeemaker).

**Предупреждение.** Никогда не используйте для очистки от накипи уксус и уксусную кислоту в концентрации 8 % и более, натуральный уксус, средства для удаления накипи в порошках или таблетках.

- 1 Откройте крышку емкости для воды.
- 2 Налейте в емкость для воды примерно 10 чашек белого уксуса (4 % уксусной кислоты).
- 3 Установите бумажный фильтр (типа 1x4 или номер 4) или постоянный фильтр в корзинку фильтра и закройте держатель корзинки фильтра.
- 4 Установите пустой кувшин в кофемашину.
- 5 Вставьте вилку сетевого шнура в розетку электросети.
- 6 Нажмите кнопку включения/выключения, чтобы включить кофемашину (Рис. 5). Загорится подсветка дисплея.
- 7 Нажмите кнопку выбора крепости, с помощью регулятора выберите настройку (Рис. 6) предварительно молотого кофе.
- 8 Снова нажмите на центр регулятора дважды, чтобы подтвердить и начать процесс приготовления кофе.
- 9 Дождитесь, когда половина раствора уксуса с водой поступит в кувшин. Нажмите кнопку включения/выключения, чтобы остановить процесс приготовления. Оставьте раствор действовать на 15 минут.
- 10 Нажмите кнопку включения/выключения, чтобы снова включить кофемашину.



- 11 Дважды нажмите на центр регулятора, чтобы завершить цикл приготовления напитка (Рис. 18) в кофемашине.
- 12 Слейте воду из кувшина и извлеките бумажный или постоянный фильтр с частицами накипи.
- 13 Наполните резервуар свежей холодной водой и нажмите на центр регулятора дважды, чтобы начать новый процесс приготовления кофе (Рис. 18). Кофемашина должна полностью завершить работу; затем слейте воду из кувшина.

Примечание. При необходимости повторяйте шаг 14 до тех пор, пока в выходящей из кофемашины воде не исчезнет запах или привкус уксуса.

- 14 Промойте корзинку фильтра и кувшин горячей водой с добавлением небольшого количества моющего средства.
- 15 Выключите кофемашину, нажав кнопку включения/выключения на передней панели кофемашины (Рис. 14).

## Гарантия и поддержка

Для получения поддержки или информации посетите веб-сайт [www.philips.com/support](http://www.philips.com/support) или ознакомьтесь с информацией на гарантийном талоне.

## Заказ аксессуаров

Чтобы приобрести аксессуары или запасные части, посетите веб-сайт [www.shop.philips.com/service](http://www.shop.philips.com/service) или обратитесь в местную торговую организацию Philips. Можно также связаться с центром поддержки потребителей Philips в вашей стране (контактная информация приведена в гарантийном талоне).

## Утилизация

- Этот символ означает, что продукт не может быть утилизирован вместе с бытовыми отходами (2012/19/EC) (Рис. 19).
- Соблюдайте правила своей страны по отдельному сбору электрических и электронных изделий. Правильная утилизация поможет предотвратить негативное воздействие на окружающую среду и здоровье человека.

## Поиск и устранение неисправностей

Данный раздел посвящен наиболее распространенным проблемам, с которыми вы можете столкнуться при использовании данного устройства. Если не удастся самостоятельно справиться с возникшими проблемами, см. ответы на часто задаваемые вопросы на веб-сайте [www.philips.com/support](http://www.philips.com/support) или обратитесь в центр поддержки потребителей в вашей стране.

| Проблема                | Способы решения  |
|-------------------------|--|
| Кофемашина не работает. | Вставьте вилку шнура питания в розетку электросети и нажмите кнопку включения/выключения, чтобы включить кофемашину. |
|                         | Убедитесь, что напряжение, указанное на кофемашине, соответствует напряжению местной сети.                           |
|                         | Налейте в емкость воды.  |
|                         | Закройте крышку отверстия кофемолки.   |

|   |  |
|---|--|
| Кофемолка не работает или работает неправильно.   | Убедитесь, что вы не выбрали режим приготовления напитка из предварительно молотого кофе. Если на дисплее отображается значок предварительно молотого кофе, вы выбрали режим приготовления напитка из предварительно молотого кофе.  |
|   | Очистите отверстие кофемолки, следуя инструкциям.  |
| При использовании кофемолки кофе получается некрепким.  | Убедитесь, что выбранное количество чашек соответствует объему воды в емкости для воды. Учитывайте, что кофемашина использует всю воду, имеющуюся в емкости для воды.  |
|   | С помощью кнопки выбора крепости выберите настройку крепости кофе «Крепкий».   |
|   | Используйте кофейные зерна более крепких сортов или с более насыщенным ароматом.   |
| При использовании предварительно молотого кофе напиток получается некрепким.                  | Убедитесь, что количество молотого кофе в фильтре соответствует количеству воды в емкости для воды. Учитывайте, что кофемашина использует всю воду, имеющуюся в емкости для воды.  |
|   | Используйте молотый кофе более крепких сортов или с более насыщенным ароматом.   |
|   | Для приготовления более крепкого кофе увеличьте количество предварительно молотого кофе или уменьшите количество воды.   |
| При удалении кувшина из кофемашины во время процесса приготовления кофе фильтр переполняется. | Если во время приготовления кувшин удален из кофемашины более чем на 20 секунд, срабатывает противокапельная система, а кофе переливается через корзинку фильтра. Также примите во внимание, что до завершения цикла приготовления вкус кофе не будет полным и насыщенным. Поэтому мы не рекомендуем снимать кувшин и наливать кофе до завершения цикла приготовления. |
| Кофе продолжает капать из кофемашины еще долгое время после завершения его приготовления.     | Это обусловлено конденсацией пара. Это нормальное явление: в течение некоторого времени из кофемашины могут вытекать капли жидкости.   |
|   | Если капание не прекращается, возможно, засорена противокапельная система. Чтобы очистить противокапельную систему, откройте держатель корзинки фильтра и извлеките корзинку фильтра. Ополосните корзинку фильтра и противокапельную систему под струей воды.  |
| Кофе недостаточно горячий.  | При приготовлении нескольких чашек кофе в кувшине остывает быстрее. Кофе остается горячим дольше при приготовлении 10 чашек (при максимальном заполнении кувшина).   |
|   | Очистите кофемашину от накипи.   |
| Кофемашина не начинает очистку отверстия кофемолки.   | Убедитесь, что кофемашина подключена к электросети.  |
|   | Перед тем как нажать и удерживать кнопку регулировки крепости кофе, откройте крышку отверстия кофемолки.   |

Нажмите и удерживайте кнопку выбора крепости в течение 4 секунд, пока не начнется процесс очистки кофемолки.

Кофемашина работает, но издает звуковой сигнал. Убедитесь, что крышка отверстия кофемолки зерен плотно закрыта.

Кофейные зерна расходуются слишком быстро. Для приготовления чашки вкусного кофе требуется определенное количество молотого кофе. Кофемашина использует именно то количество кофейных зерен, которое требуется, чтобы получить оптимальное количество молотого кофе для приготовления напитка.

#### Кофемашина

Изготовитель: "Филипс Консьюмер Лайфстайл Б.В.", Туссендиепен 4, 9206 АД, Драхтен, Нидерланды

Импортер на территорию России и Таможенного Союза: ООО "ФИЛИПС", Российская Федерация, 123022 г. Москва, ул. Сергея Макеева, д.13, тел. +7 495 961-1111

HD7767; HD7761: 220-240 В; 50-60 Гц; 1000 Вт

Класс I

Для бытовых нужд

Сделано в Китае

Условия хранения, эксплуатации

|             |             |
|-------------|-------------|
| Температура | 0°C - +50°C |
|-------------|-------------|

|                         |           |
|-------------------------|-----------|
| Относительная влажность | 20% - 95% |
|-------------------------|-----------|

|                      |              |
|----------------------|--------------|
| Атмосферное давление | 85 - 109 kPa |
|----------------------|--------------|

## Вступ

Вітаємо Вас із покупкою та ласкаво просимо до клубу Philips! Щоб сповна скористатися підтримкою, яку пропонує компанія Philips, зареєструйте свій пристрій на веб-сайті [www.philips.com/welcome](http://www.philips.com/welcome).

## Загальний опис (рис. 1)

- 1 Постійний фільтр
- 2 Кошик фільтра
- 3 Протикрапельний клапан
- 4 Тримач кошика фільтра
- 5 Індикатор рівня води
- 6 Кришка резервуара для води
- 7 Кришка контейнера для кавових зерен
- 8 Регулятор грубості помелу
- 9 Контейнер для кавових зерен
- 10 Кришка отвору кавомолки
- 11 Замок кришки отвору кавомолки
- 12 Отвір для наливання води
- 13 Дисплей
- 14 Значок попередньо змеленої кави
- 15 Кількість чашок
- 16 Значок чашки кави
- 17 Значок вибору міцності кави
- 18 Кнопка вибору міцності
- 19 Кнопка очищення кавомолки
- 20 Регулятор
- 21 Кнопка "Увімк./Вимк."
- 22 Кришка скляного глека
- 23 Скляний глек
- 24 Щітка для чищення жолоба кавових зерен

## Важлива інформація

### Небезпечно

- Не занурюйте пристрій у воду чи іншу рідину та не промивайте його під краном.

### Обережно

- Перед тим як під'єднувати пристрій до електромережі, перевірте, чи збігається напруга, вказана на пристрої, з напругою у мережі.
- Не використовуйте пристрій, якщо штекер, шнур живлення або сам пристрій пошкоджено.
- Якщо шнур живлення пошкоджений, для уникнення небезпеки його необхідно замінити, звернувшись до компанії Philips, уповноваженого сервісного центру або фахівців із належною кваліфікацією.
- Підключайте пристрій до заземленої розетки.

- Цим пристроєм можуть користуватися діти віком від 8 років, особи з послабленими відчуттями, фізичними, розумовими здібностями чи без належного досвіду та знань за умови, що користування відбувається під наглядом або їм було проведено інструктаж щодо безпечного користування пристроєм і пояснено можливі ризики. Не дозволяйте дітям (навіть старшим за 8 років) чистити пристрій і користуватися ним без нагляду дорослих. Зберігайте пристрій і шнур живлення подалі від дітей віком до 8 років.
- Не дозволяйте дітям бавитися пристроєм.
- Використовуйте цей пристрій лише за призначенням, щоб уникнути можливих травм і загроз.
- Шнур живлення не повинен висіти над краєм столу або над робочою поверхнею, на якій стоїть пристрій.
- Не торкайтеся жорен пристрою, особливо тоді, коли пристрій під'єднано до розетки.
- Не торкайтеся гарячих поверхонь пристрою, коли він працює.
- Не нахилийте пристрій, щоб струсити з нього воду, оскільки це може його пошкодити. Щоб спорожнити пристрій, виконайте інструкції з промивання пристрою.
- Якщо виникне проблема, яку ви не зможете вирішити за допомогою інструкцій із посібника користувача, зверніться до місцевого Центру обслуговування клієнтів. Якщо не вдасться вирішити проблему, віднесіть пристрій до сервісного центру, уповноваженого Philips на проведення діагностики або ремонту. Не намагайтеся самостійно полагодити пристрій – це спричинить втрату гарантії.

## Увага

- Не ставте пристрій на гарячу поверхню й запобігайте контакту шнура живлення з гарячими поверхнями.
- На час використання пристрою не ставте його в шафу.
- Перед чищенням і в разі виникнення проблем під час помелу або приготування кави від'єднайте пристрій від мережі.
- Стежте за тим, щоб штепсель і розетка залишалися сухими.
- Не піднімайте й не переносьте пристрій, коли він працює.
- Глек гарячий під час і після приготування кави. Завжди беріть глек за ручку.
- Не ставте глек у мікрохвильову піч.
- Перш ніж відкласти пристрій для зберігання, дайте йому охолонути. Нагрівальна пластина та глек для кави можуть бути гарячими.
- Розпакувавши пристрій, перевірте його справність і наявність усіх частин. Якщо виникають сумніви, не використовуйте пристрій, а зверніться до місцевого Центру обслуговування клієнтів.
- Ця машина призначена виключно для звичайного побутового використання. Вона не призначена для використання на службових кухнях у магазинах, офісах, на фермерських господарствах і в інших виробничих умовах.

## Електромагнітні поля (ЕМП)

Цей пристрій Philips відповідає всім чинним стандартам і нормативним актам, що стосуються впливу електромагнітних полів.

## Перед першим використанням

### Налаштування часу до автоматичного вимкнення

Щоб указати, як довго підігрівати каву, установіть час до автоматичного вимкнення пристрою. За умовчанням пристрій вимикається через 30 хвилин. Максимальний час до автоматичного вимкнення – 120 хвилин. Щоб настроїти час до автоматичного вимкнення, виконайте наведені нижче дії.

- 1 Переконайтеся, що пристрій вимкнено (а штепсельна вилка знаходиться в розетці).
- 2 Натисніть і утримуйте кнопку по центру регулятора, доки дисплей не почне блимати.
- 3 Поверніть регулятор, щоб збільшити або зменшити час. 1 – 10 хвилин, 2 – 20 хвилин, 3 – 30 хвилин, і так до 12 – 120 хвилин.
- 4 Натисніть і утримуйте кнопку по центру регулятора, щоб підтвердити час до автоматичного вимкнення.

**Примітка.** Пристрій завжди зберігає останнє налаштування.

### Промивання апарата для приготування кави

Перед першим використанням кавомашину потрібно промити один раз.

- 1 Відкрийте кришку резервуара для води. Наповніть резервуар чистою холодною водою до позначки (Мал. 2) 8 чашок.

**Примітка.** Не додавайте кавові зерна або попередньо змелену каву в резервуар для води.

- 2 Закрийте кришку резервуара для води.
- 3 Вставте глек у кавомашину (Мал. 3).
- 4 Натисніть кнопку (Мал. 5) "Увімк./Вимк.". Дисплей засвітиться, а кавомашина подасть звуковий сигнал.
- 5 Натисніть кнопку (Мал. 4) вибору міцності.
- 6 Поверніть регулятор, щоб вибрати налаштування (Мал. 6) попередньо змеленої кави. Засвітиться значок попередньо змеленої кави.
- 7 Двічі натисніть кнопку по центру регулятора, щоб підтвердити. Кавомашина запустить процес промивання.
- 8 Дайте кавомашині попрацювати, доки процес промивання не буде завершено. Він завершиться, коли кавомашина припинить подавати звуковий сигнал.
- 9 Вилийте вміст глека.
- 10 Натисніть кнопку живлення, щоб вимкнути кавомашину.

## Використання машини

### Наповнення резервуара для води

На покажчику рівня води є риски від 2 до 10 чашок (від 275 до 1375 мл). Вони показують, скільки води необхідно налити в резервуар для води. Після кожної долитої чашки колір позначки змінюється зі світлого на темний.

- 1 Відкрийте кришку резервуара для води та наповніть його потрібним обсягом холодної води (Мал. 2).

**Примітка.** Не наповнюйте резервуар для води вище позначки 10 чашок.

Примітка. Наливайте в резервуар лише стільки води, скільки чашок кави збираєтеся приготувати. Кавомашина використовує всю воду з резервуара.

## Використання кавових зерен

**Обережно! Наповнюючи контейнер для кавових зерен, закривайте резервуар для води кришкою. Інакше кавові зерна можуть впасти в резервуар для води та заблокувати отвір для води.**

- 1 Відкрийте кришку (Мал. 8) контейнера для кавових зерен.
- 2 Наповніть контейнер кавовими зернами. Кавових зерен у контейнера має бути достатньо, щоб приготувати (Мал. 9) потрібний обсяг кави.

Примітка. Контейнер для кавових зерен слід наповнювати щонайменше наполовину.

**Обережно! Щоб запобігти забиванню кавомолки, не беріть сирі або карамелізовані кавові зерна. Зерна для приготування еспресо також можуть пошкодити кавомолку. Використовуйте лише звичайні кавові зерна.**

- 3 Відкрийте тримач кошика фільтра (Мал. 10).
- 4 Вставте в кошик (Мал. 11) фільтра паперовий фільтр (№ 4 або 4 шт. № 1) або постійний фільтр.
- 5 Закрийте тримач кошика фільтра.
- 6 Поверніть регулятор грубості помелу, щоб вибрати бажаний ступінь помелу (від дрібного до грубого). Є дев'ять налаштувань (Мал. 12) ступеня помелу.

Порада. За допомогою регулятора грубості помелу можна вибирати з-поміж дев'яти ступенів. Попередньо вибрано 3 оптимальних рівня, але можна вибрати будь-який. Радимо поекспериментувати зі ступенями помелу й вибрати найсмачніший для себе.

- 7 Натисніть кнопку вибору міцності (Мал. 4). Почнуть блимати значки кавових зерен.
- 8 Поверніть регулятор, щоб вибрати бажану міцність кави: м'яка – 1 зерно, середня – 2 зерна, міцна – 3 зерна.
- 9 Натисніть кнопку по центру регулятора, щоб підтвердити міцність (Мал. 7).
- 10 Щоб вибрати кількість чашок, повертайте регулятор, доки на дисплеї (Мал. 13) не почне блимати потрібна кількість чашок.

Примітка. Зауважте, що кавомашина може використати всю воду з резервуара. Якщо вибрати менше чашок кави, ніж налито води, кава буде слабшою.

- 11 Натисніть кнопку по центру регулятора, щоб підтвердити кількість чашок (Мал. 7).
- 12 Натисніть кнопку по центру регулятора ще раз. Кавомашина видасть звуковий сигнал і почне молоти потрібний обсяг кавових зерен. Завершивши мелення, кавомашина починає готувати каву.
- 13 Перш ніж зняти глек, зачекайте, доки кавомашина припинить видавати звукові сигнали.

Примітка. Після приготування кава кілька секунд капає з кошика фільтра.

- 14 Кавомашина підігріває каву до автоматичного вимкнення. Якщо не потрібно підігрівати каву, натисніть кнопку "Увімк./Вимк.", щоб вимкнути кавомашину.

## Використання попередньо змеленої кави

Якщо потрібно додати попередньо змелену каву, а не кавові зерна, виконайте наведені нижче дії.

- 1 Відкрийте кришку резервуара для води та наповніть його потрібним обсягом холодної води (Мал. 2).

## 72 Українська

- 2 Відкрийте тримач кошика фільтра (Мал. 10).
- 3 Вставте в кошик фільтра паперовий фільтр (№ 4 або 4 шт. № 1) або постійний фільтр.
- 4 Насипте попередньо змелену каву в паперовий або постійний фільтр.
- 5 Закрийте тримач кошика фільтра.
- 6 Вставте глек у кавомашину (Мал. 3).
- 7 Натисніть кнопку Увімк./Вимк. (Мал. 5) Засвітиться дисплей.
- 8 Натисніть кнопку вибору міцності (Мал. 4).
- 9 Поверніть регулятор, щоб вибрати налаштування попередньо змеленої кави (Мал. 6). Засвітиться значок попередньо меленої кави.
- 10 Натисніть кнопку по центру регулятора, щоб підтвердити (Мал. 7).
- 11 Потім натисніть кнопку по центру регулятора ще раз, щоб розпочати процес приготування.
- 12 Перш ніж зняти глек, зачекайте, доки кавомашина припинить видавати звукові сигнали.

Примітка. Після приготування кава кілька секунд капає з кошика фільтра.

- 13 Кавомашина підігріває каву до автоматичного вимкнення. Якщо не потрібно підігрівати каву, натисніть кнопку "Увімк./Вимк.", щоб вимкнути кавомашину.

## Протикрапельний клапан

Протикрапельний клапан дає змогу прибрати глек із кавомашини до завершення приготування кави. Коли ви прибираєте глек, протикрапельний клапан зупиняє потік кави до глека.

Примітка. Процес приготування кави не зупиняється, коли ви прибираєте глек. Якщо не поставити глек назад у кавомашину протягом 20 секунд, кошик фільтра переповнюється.

## Очищення та догляд

### Чищення після кожного використання

**Не занурюйте кавомашину у воду чи іншу рідину та не промивайте її під краном.**

- 1 Витягніть штепсельну вилку з розетки.
- 2 Протріть кавомашину ззовні вологою ганчіркою.
- 3 Помийте кошик фільтра та постійний фільтр гарячою водою з мийним засобом або в посудомийній машині.

### Очищення отвору кавомолки

**Важливо! Очищуйте отвір кавомолки раз на 1–2 тижні, щоб запобігти забиванню меленою кавою. Щоб зробити це швидко й легко, виконайте наведені нижче дії.**

Примітка. Перш ніж почати процедуру очищення, перевірте, чи контейнер для кавових зерен порожній.

- 1 Натисніть кнопку живлення, щоб вимкнути кавомашину (Мал. 14).
- 2 Відкрийте тримач кошика фільтра (Мал. 10).
- 3 Вставте в кошик (Мал. 11) фільтра паперовий фільтр (№ 4 або 4 шт. № 1) або постійний фільтр.
- 4 Закрийте тримач кошика фільтра.



- 5 Відкрийте кришку отвору кавомолки (Мал. 15) кінцем щітки для чищення жолоба кавових зерен.
- 6 Натисніть і утримуйте кнопку очищення кавомолки протягом 4 секунд (Мал. 16). Кавомолка почне самоочищення.
- 7 Коли кавомолка припинить очищення, за допомогою щітки для чищення жолоба кавових зерен зметіть залишки меленої кави в нижню частину жолоба (Мал. 17). Залишки меленої кави потраплять у кошик фільтра.
- 8 Закрийте кришку отвору кавомолки.
- 9 Вийміть паперовий або постійний фільтр із залишками меленої кави та викиньте його.

## Видалення накипу з кавомашини

Почистьте кавомашину від накипу, якщо помітите надмірне утворення пари чи збільшення часу приготування кави. Рекомендуємо видаляти накип із кавомашини кожні два місяці. Для видалення накипу використовуйте лише білий оцет, оскільки інші речовини можуть пошкодити кавомашину. Детальнішу інформацію про видалення накипу див. на веб-сторінці [www.philips.com/descale-coffeemaker](http://www.philips.com/descale-coffeemaker).

**Обережно! Для видалення накипу ніколи не використовуйте оцет із вмістом оцтової кислоти 8%, натуральний оцет або засоби для видалення накипу у вигляді порошку або таблеток, оскільки це може пошкодити пристрій.**

- 1 Відкрийте кришку резервуара для води.
- 2 Налийте в резервуар для води 10 чашок білого оцту (4-відсотковий розчин оцтової кислоти).
- 3 Вставте в кошик фільтра паперовий фільтр (№ 4 або 4 шт. № 1) або постійний фільтр і закрийте тримач кошика фільтра.
- 4 Вставте порожній глек у кавомашину.
- 5 Вставте штепсельну вилку в розетку.
- 6 Натисніть кнопку живлення, щоб увімкнути кавомашину (Мал. 5). Засвітиться дисплей.
- 7 Натисніть кнопку вибору міцності та поверніть регулятор на налаштування (Мал. 6) попередньо змеленої кави.
- 8 Натисніть кнопку по центру регулятора двічі, щоб підтвердити вибір і розпочати процес приготування.
- 9 Зачекайте, доки половина оцту не витече у глек. Потім натисніть кнопку "Увімк./Вимк.", щоб перервати цикл приготування кави. Дайте оцту подіяти принаймні 15 хв.
- 10 Натисніть кнопку живлення, щоб знову увімкнути кавомашину.
- 11 Натисніть кнопку по центру регулятора двічі й дайте кавомашині завершити процес приготування (Мал. 18).
- 12 Спорожніть глек і вийміть паперовий або постійний фільтр із залишками меленої кави.
- 13 Наповніть резервуар для води свіжою холодною водою й натисніть кнопку по центру регулятора двічі, щоб заново розпочати процес приготування (Мал. 18). Дайте кавомашині завершити цикл приготування кави та спорожніть глек.

Примітка. За потреби повторюйте крок 14, доки вода, яка витікає з кавомашини, не позбудеться присмаку чи запаху оцту.

- 14 Помийте кошик фільтра та глек гарячою водою з мийним засобом.
- 15 Натисніть кнопку "Увімк./Вимк." на передній частині кавомашини (Мал. 14), щоб вимкнути її.

## Гарантія та підтримка

Якщо вам необхідна інформація чи підтримка, відвідайте веб-сайт [www.philips.com/support](http://www.philips.com/support) або прочитайте гарантійний талон.

## Замовлення приладдя

Щоб придбати приладдя чи запасні частини, відвідайте веб-сайт [www.shop.philips.com/service](http://www.shop.philips.com/service) або зверніться до дилера Philips. Ви також можете звернутися до Центру обслуговування клієнтів Philips у своїй країні (контактну інформацію шукайте в гарантійному талоні).

## Утилізація

- Цей символ означає, що поточний виріб не підлягає утилізації зі звичайними побутовими відходами (згідно з директивою ЄС 2012/19/EU) (Мал. 19).
- Дотримуйтеся правил роздільного збору електричних і електронних пристроїв у Вашій країні. Належна утилізація допоможе запобігти негативному впливу на навколишнє середовище та здоров'я людей.

## Усунення несправностей

У цьому розділі розглядаються основні проблеми, які можуть виникнути під час використання кавомашини. Якщо Ви не в змозі вирішити проблему за допомогою поданої нижче інформації, відвідайте веб-сайт [www.philips.com/support](http://www.philips.com/support) і ознайомтеся зі списком частих запитань або зверніться до Центру обслуговування клієнтів у своїй країні.

| Проблема   | Рішення  |
|--|--|
| Кавомашина не працює.                            | Вставте штепсельну вилку в розетку й натисніть кнопку "Увімк./Вимк.", щоб увімкнути кавомашину.  |
|  | Перевірте, чи збігається напруга, вказана на кавомашині, з напругою в мережі.  |
|  | Наповніть резервуар водою.   |
| Кавомолка не працює або працює неналежним чином. | Закрийте кришку отвору кавомолки.  |
|  | Переконайтеся, що ви не вибрали попередньо змелену каву. Якщо на дисплеї відображається символ попередньо змеленої кави, ви вибрали попередньо змелену каву. |
| У разі використання кавомолки кава надто слабка. | Очистьте отвір кавомолки, дотримуючись інструкцій.   |
|  | Переконайтеся, що вибрана кількість чашок відповідає кількості води в резервуарі. Зауважте, що кавомашина використовує всю воду з резервуара.                |
|  | За допомогою кнопки STRENGTH (МІЦНІСТЬ) виберіть значення міцності STRONG (МІЦНА).   |
|  | Беріть кавові зерна міцнішої суміші або смаку.   |

У разі використання попередньо змеленої кави, кава надто слабка.

Переконайтеся, що обсяг попередньо змеленої кави у фільтрі відповідає кількості води в резервуарі. Зауважте, що кавомашина може використати всю воду з резервуара.

Беріть мелену каву міцнішої суміші або смаку.

Щоб приготувати міцнішу каву, збільште обсяг попередньо змеленої кави або зменште обсяг води.

Фільтр протікає, коли глек знято з кавомашини, поки кава ще готується.

Якщо під час приготування кави глек знято довше, ніж на 20 секунд, протикрапельний клапан спричиняє переливання з кошика фільтра. Зверніть також увагу на те, що кава набуває найкращого смаку тільки після закінчення циклу приготування. Тому рекомендуємо не знімати глек і не розливати каву до закінчення циклу приготування кави.

Із кавомашини продовжує витікати рідина ще довгий час після приготування кави.

Причиною витікання є конденсація пари. Цілком нормально, що з кавомашини певний час витікає рідина.

Якщо витікання не припиняється, можливо, протикрапельний клапан засмітився. Щоб почистити протикрапельний клапан, відкрийте тримач кошика фільтра та вийміть кошик фільтра. Промийте кошик фільтра та протикрапельний клапан водою з-під крана.

Кава недостатньо гаряча.

Якщо приготувати лише кілька чашок, кава у глеку вистигає швидше. Кава залишатиметься гарячою довше, якщо приготувати 10 чашок – повний глек.

Видаліть накип із кавомашини.

Кавомашина не починає чистити отвір кавомолки.

Перевірте, чи кавомашину під'єднано до розетки.

Відкрийте кришку отвору кавомолки, перш ніж натискати й утримувати кнопку міцності кави.

Натисніть і утримуйте кнопку міцності кави протягом 4 секунд, доки кавомолка не почне очищуватися.

Кавомашина працює, але видає звукові сигнали.

Перевірте, чи кришка отвору кавомолки закрита належним чином.

Здається, що кавові зерна швидко використовуються.

Щоб приготувати ідеальну чашку кави, кавомашині потрібен певний обсяг меленої кави. Кавомашина використовує належний обсяг кавових зерен для приготування відповідної кількості меленої кави.

## Кіріспе

Осы затты сатып алуыңызбен құттықтаймыз және Philips компаниясына қош келдіңіз! Philips ұсынатын қолдауды толық пайдалану үшін өнімді [www.philips.com/welcome](http://www.philips.com/welcome) торабында тіркеңіз.

## Жалпы сипаттама (1-сурет)

- 1 Тұрақты сүзгі
- 2 Сүзгі себеті
- 3 Су тамшыларын тоқтату
- 4 Сүзгі себетінің ұстағышы
- 5 Су деңгейінің көрсеткіші
- 6 Су ыдысының қақпағы
- 7 Дән ыдысының қақпағы
- 8 Түйірлік тұтқасы
- 9 Кофе дәнінің ыдысы
- 10 Ұнтақтағыш құбыр қақпағы
- 11 Ұнтақтағыш құбыр қақпағының құлпы
- 12 Су құятын тесік
- 13 Дисплей
- 14 Алдын ала ұнтақталған кофе белгішесі
- 15 Шыны саны
- 16 Кофе шынысы белгішесі
- 17 Кофе дәнінің қоюлығын таңдау белгішесі
- 18 Қоюлығын таңдау түймесі
- 19 Ұнтақтағышты тазарту түймесі
- 20 Басқару тұтқасы
- 21 Қосу/өшіру түймесі
- 22 Шыны құмыра қақпағы
- 23 Шыны құмыра
- 24 Дән науасын тазалау щеткасы

## Маңызды

### Қауіпті жағдайлар

- Құрылғыны суға немесе басқа сұйықтықтарға батыруға және ағынды судың астында жууға болмайды.

### Абайлаңыз

- Құралды қоспас бұрын, онда көрсетілген кернеудің жергілікті желі кернеуіне сәйкес келетінін тексеріп алыңыз.
- Штепсельдік ұшы, қуат сымы немесе өзі зақымданған болса, құралды қолданбаңыз.
- Қуат сымы зақымданған болса, қауіпті жағдай орын алмауы үшін, оны тек Philips компаниясында, Philips мақұлдаған қызмет көрсету орталығында немесе білікті мамандар ауыстыруы керек.
- Құралды жерге қосылған розеткаға қосыңыз.
- Бақылау астында болса немесе құрылғыны қауіпсіз пайдалану туралы нұсқаулар алған болса және байланысты қауіптерді түсінсе, бұл құрылғыны 8 және одан жоғары жастағы балалар және дене, сезу немесе ақыл-ой қабілеттері кем немесе тәжірибесі мен білімі жоқ адамдар пайдалана алады. Тазалау мен пайдаланушыға техникалық қызмет көрсету қызметтерін 8 жастан кіші және бақылаусыз балаларға орындауға болмайды. Құрылғы мен оның сымын 8 жасқа толмаған балалардың қолы жетпейтін жерге қойыңыз.

- Балалар құрылғымен ойнамауы керек.
- Қауіпті немесе жарақатты болдырмау үшін, осы құрылғыны арнайы мақсатқа ғана пайдаланыңыз.
- Ток сымы үстел жиегінен немесе құрал жұмыс жасап жатқан беттің жиегінен салбырап тұрмауы тиіс.
- Құралдың ұнтақтау бөлігін, әсіресе ол қабырға розеткасына қосулы кезінде ұстамаңыз.
- Жұмыс істеп тұрған кезде құралдың ыстық бөліктерін ұстамаңыз.
- Құралды қисайту арқылы су ыдысын босатпаңыз, бұл құралды зақымдауы мүмкін. Құралды босату үшін, құралды шаю нұсқауларын орындаңыз.
- Егер осы пайдаланушы нұсқаулығымен шешілмейтін мәселе орын алса, еліңіздегі тұтынушыға күтім көрсету орталығына хабарласыңыз. Егер мәселе шешілмесе, құралды тексеру және жөндеу үшін Philips компаниясының рұқсаты бар қызмет көрсету орталығына апарыңыз. Құралды өзіңіз жөндеген жағдайда кепілдігіңіз жарамсыз болуы мүмкін.

## Абайлаңыз

- Құралды ыстық бетке қоймаңыз және ток сымының ыстық бетіне тиюіне жол бермеңіз.
- Құралды пайдалану кезінде сөреге салмаңыз.
- Үгіту немесе демдеу кезінде ақаулық пайда болса және тазалауды бастамас бұрын, құралды қуаттан ажыратыңыз.
- Аша мен қабырға розеткасын құрғақ сақтаңыз.
- Жұмыс істеп жатқан кезде құралды көтермеңіз және жылжытпаңыз.
- Қайнату кезінде және қайнап болғаннан кейін құмыра ыстық болады. Оны әрқашан тұтқасынан ұстаңыз.
- Құмыраны микротолқынды пеште қолдануға болмайды.
- Құрылғыны жинап қоймастан бұрын, оның суығанын күтіңіз. Ыстық табан және кофе құмырасы ыстық болуы мүмкін.
- Құралды орауынан шығарған соң, оның бүтін және зақымдалмағанын тексеріңіз. Егер күмәніңіз болса, құралды пайдаланбай, өз еліңіздегі Тұтынушыларға қолдау көрсету орталығына хабарласыңыз.
- Осы құрылғы тек қалыпты тұрмыстық қолданысқа арналған. Ол дүкендердің, кеңселердің, фермалардың немесе басқа жұмыс орталарының қызметкерлердің ас үйлері сияқты орталарда пайдалануға арналмаған.

## Электромагниттік өрістер (ЭМӨ)

Бұл Philips құрылғысы электромагниттік өрістерге қатысты барлық қолданыстағы стандарттар мен ережелерге сәйкес келеді.

## Бірінші рет пайдалану алдында

### Автоматты түрде өшіру уақытын орнату

Құрылғының автоматты өшірілу уақытын реттеу арқылы кофенің қайнағаннан кейін ыстық болып тұру уақытын таңдай аласыз. Өдепкі автоматты өшіру уақыты — 30 минут. Максималды автоматты өшіру уақыты — 120 минут. Автоматты өшіру уақытын реттеу үшін, төмендегі қадамдарды орындаңыз.

- 1 Құрылғы өшірілген, бірақ штепсельдік аша қабырға розеткасында екеніне көз жеткізіңіз.
- 2 Дисплей жыпылықтай бастағанша басқару тұтқасының ортасын басыңыз.
- 3 Уақытты арттыру немесе төмендету үшін басқару тұтқасын бұраңыз. 1 — 10 минут, 2 — 20 минут, 3 — 30 минут және сәйкесінше 12 — 120 минут.
- 4 Автоматты өшіру уақытын растау үшін, басқару тұтқасының ортасын басыңыз.

Ескертпе: Құрылғы әрқашан соңғы параметрді сақтайды.

## Кофе машинасын шаю

Бірінші рет қолданбас бұрын, кофе машинасын үнемі шаю керек.

- 1 Су ыдысының қақпағын ашыңыз. Су ыдысын таза суық сумен 8 шыны көрсеткішіне (сурет 2) дейін толтырыңыз.

Ескертпе: Су ыдысына кофе дәндерін немесе алдын ала ұнтақталған кофені салмаңыз.

- 2 Су ыдысының қақпағын жабыңыз.
- 3 Құмыраны кофе машинасына (сурет 3) салыңыз.
- 4 Қосу/өшіру (сурет 5) түймесін басыңыз. Дисплей жанып, кофе машинасы дыбыстық сигнал береді.
- 5 Қоюлығын таңдау түймесін (сурет 4) басыңыз.
- 6 Алдын ала ұнтақталған кофе параметрін (сурет 6) таңдау үшін басқару тұтқасын бұраңыз. Алдын ала ұнтақталған кофе белгішесі жыпылықтай бастайды.
- 7 Екі рет растау үшін, басқару тетігі ортасын басыңыз. Кофе машинасы шаю процесін бастады.
- 8 Шаю процесі аяқталғанша кофе машинасын жұмыс істетіңіз. Кофе машинасы дыбысы тоқтаған кезде аяқталады.
- 9 Құмыраны босатыңыз.
- 10 Кофе машинасын өшіру үшін қосу/өшіру түймесін басыңыз.

## Машинаны пайдалану

### Суға арналған сыйымдылыққа су толтыру

Ыдыстың су деңгейінің әйнегінде 2-10 шыны дайындау (275-1375 мл) көрсеткіші бар. Су ыдысына құйылатын судың мөлшерін анықтау үшін осы көрсеткішті пайдалануға болады. Әрбір қосылған су шынысы үшін әсері ақшылдан күңгірт түске дейін өзгереді.

- 1 Су ыдысы қақпағын ашып, су ыдысын талап етілген мөлшердегі суық су (сурет 2) мөлшерімен толтырыңыз.

Ескертпе: Су ыдысына 10 шыны көрсеткішінен артық су толтырмаңыз.

Ескертпе: Су ыдысына құйылған су мөлшері қайнату керек шыны санына сәйкес екендігін тексеріңіз. Кофе машинасында су ыдысындағы барлық су пайдаланылады.

### Кофе дәндерін пайдалану

Ескерту: Кофе дәндерін салатын ыдысты кофе дәндерімен толтырған кезде, су ыдысының қақпағы әрқашан жабық болсын. Әйтпесе, кофе дәндері су ыдысына түсіп кетіп, су ағатын тесіктерді бітеуі мүмкін.

- 1 Кофе дәні контейнерінің қақпағын (сурет 8) ашыңыз.
- 2 Контейнерді кофе дәндерімен толтырыңыз. Демдеу (сурет 9) қажет кофе мөлшері үшін кофе дәндері жеткілікті екенін тексеріңіз.

Ескертпе: Кофе дәні ыдысы кем дегенде жартылай толы болуы керек.

Ескерту: Ұнтақтағыштың бітеліп қалуын болдырмау үшін, қуырылмаған немесе карамельденген дәндер пайдаланбаңыз. Эспрессо дәндері орнына кофе дәндерін пайдаланыңыз, себебі эспрессо дәндері ұнтақтағышқа зақым келтіруі мүмкін.

- 3 Сүзгі себетінің ұстағышын (сурет 10) ашыңыз.
- 4 Сүзгі себетіне (сурет 11) тұрақты сүзгі немесе қағаз сүзгі (1x4 түрі немесе № 4) салыңыз.
- 5 Сүзгі себетінің ұстағышын жабыңыз.
- 6 Қажетті ұнтақтау түрін таңдау үшін түйірлік тұтқасын бұраңыз (ұсақ түйірден ірі түйірге дейін). Тоғыз ұнтақтау параметрі (сурет 12) бар.

Кеңес: Түйірлік тұтқасы 9 түрлі параметрдің ішінен таңдауға мүмкіндік береді. Белгішелер 3 алдын ала таңдалған оңтайлы параметрді көрсетеді, бірақ арасынан кез келген параметрді таңдай аласыз. Өзіңізге ұнайтын параметрді таңдау үшін, әр түрлі үгіту режимдерін қолданып көруді ұсынамыз.

- 7 Қоюлық түймесін (сурет 4) басыңыз. Кофе дәні белгішелері жыпылықтай бастайды.
- 8 Қажетті кофе қоюлығын таңдау үшін, басқару тұтқасын бұраңыз: 1 дән жұмсақ кофеге, 2 дән орташа күшті кофеге немесе 3 дән күшті кофеге арналған.
- 9 Қоюлығын (сурет 7) растау үшін басқару тұтқасы ортасын басыңыз.
- 10 Шыны санын таңдау үшін, қажетті шыны саны дисплейде (сурет 13) жыпылықтағанша басқару тұтқасын бұраңыз.

Ескертпе: Кофе машинасы су ыдысындағы суды толығымен пайдаланатынын ескеріңіз. Су мөлшерінен азырақ шыны санын таңдасаңыз, кофе күткендегіден сұйықтау болады.

- 11 Шыны (сурет 7) санын растау үшін, басқару тұтқасының ортасын басыңыз.
- 12 Басқару тұтқасы ортасын қайта басыңыз. Кофе машинасынан дыбыс шығып, қажетті кофе дәндерінің мөлшерін ұнтақтауды бастайды. Заттар ұнтақталып болғанда, кофе машинасы кофені демдеуді бастайды
- 13 Құмыраны шығармай тұрып, кофе машинасы дыбысы тоқтауын күтіңіз.

Ескертпе: Демдеп болғаннан кейін кофе сүзгі себетінен бірнеше секунд тамшылап тұрады.

- 14 Кофе машинасы автоматты өшкенге дейін кофені ыстық күйінде сақтайды. Егер кофені ыстық күйінде сақтау керек болса, кофе машинасын өшіру үшін қосу/өшіру түймесін басыңыз.

## Алдын ала ұнтақталған кофені пайдалану

Кофе дәндерінің орнына алдын ала ұнтақталған кофе пайдаланғыңыз келсе, төмендегі қадамдарды орындаңыз.

- 1 Су ыдысы қақпағын ашып, су ыдысын талап етілген мөлшердегі суық су (сурет 2) мөлшерімен толтырыңыз.
- 2 Сүзгі себетінің ұстағышын (сурет 10) ашыңыз.
- 3 Сүзгі себетіне тұрақты сүзгі немесе қағаз сүзгі (1x4 түрі немесе № 4) салыңыз.
- 4 Алдын ала ұнтақталған кофені қағаз сүзгінің немесе тұрақты сүзгінің ішіне салыңыз.
- 5 Сүзгі себетінің ұстағышын жабыңыз.
- 6 Құмыраны кофе машинасына (сурет 3) салыңыз.
- 7 Қосу/өшіру (сурет 5) түймесін басыңыз. Дисплей жанады.
- 8 Қоюлығын таңдау түймесін (сурет 4) басыңыз.
- 9 Алдын ала ұнтақталған кофе параметрін (сурет 6) таңдау үшін басқару тұтқасын бұраңыз. Алдын ала ұнтақталған кофе белгішесі жанады.
- 10 Растау (сурет 7) үшін басқару тұтқасы ортасын басыңыз.
- 11 Одан кейін демдеу процесін бастау үшін, басқару тұтқасының ортасын қайта басыңыз.
- 12 Құмыраны шығармай тұрып, кофе машинасы дыбысы тоқтауын күтіңіз.

Ескертпе: Демдеп болғаннан кейін кофе сүзгі себетінен бірнеше секунд тамшылап тұрады.

- 13 Кофе машинасы автоматты өшкенге дейін кофені ыстық күйінде сақтайды. Егер кофені ыстық күйінде сақтау керек болса, кофе машинасын өшіру үшін қосу/өшіру түймесін басыңыз.

## Тамшылап ағуды тоқтату функциясы

Тамшылап ағуды тоқтату функциясы құмыраны кофе машинасынан демдеу аяқталғанға дейін алып тастауға мүмкіндік береді. Құмыраны алып тастаған кезде тамшылап ағуды тоқтату кофенің құмыраға ағуын тоқтатады.

**Ескертпе:** Құмыраны алып тастаған кезде қайнату процесі аяқталмайды. Құмыраны кофе машинасына 20 секундтың ішінде қайтадан қоймасаңыз, сүзгі себеті тасып кетеді.

## Тазалау және техникалық қызмет көрсету

### Әр пайдаланғаннан кейін тазалау

Кофе машинасын суға немесе басқа сұйықтықтарға батыруға және ағынды судың астында жууға болмайды.

- 1 Штепсельдік ашаны розеткадан ажыратыңыз.
- 2 Кофе машинасының сыртын дымқыл шүберекпен тазалаңыз.
- 3 Сүзгі себетін және тұрақты сүзгіні ыстық сумен және біраз жуу сұйықтығымен тазалаңыз немесе оларды ыдыс жуғышта тазалаңыз.

### Ұнтақтағыш шұңғымасын тазалау

**Маңызды:** Ұнтақтағыш шұңғымасының ұнтақталған кофемен бітелуін болдырмау үшін, 1-2 апта сайын тазалаңыз. Бұл төмендегі қадамдармен оңай әрі жылдам.

**Ескертпе:** Тазартуды бастамас бұрын кофе дәнінің ыдысы бос екенін тексеріңіз.

- 1 Кофе машинасын (сурет 14) өшіру үшін қосу/өшіру түймесін басыңыз.
- 2 Сүзгі себетінің ұстағышын (сурет 10) ашыңыз.
- 3 Сүзгі себетіне (сурет 11) тұрақты сүзгі немесе қағаз сүзгі (1x4 түрі немесе № 4) салыңыз.
- 4 Сүзгі себетінің ұстағышын жабыңыз.
- 5 Ұнтақтағыш шұңғымасы қақпағын (сурет 15) ашу үшін дән науасын тазалау щеткасы шетін пайдаланыңыз.
- 6 Ұнтақтағышты тазарту түймесін 4 секундтай (сурет 16) басып тұрыңыз. Ұнтақтағыш өзін тазалай бастайды.
- 7 Ұнтақтағыш тазалауды тоқтатқан соң, ұнтақталған кофенің қалдықтарын шұңғыманың (сурет 17) төменгі бөлігіне жинау үшін дән науасын тазалау щеткасын қолданыңыз. Ұнтақталған кофенің қалдықтары сүзгі себетіне түседі.
- 8 Ұнтақтағыш шұңғымасы қақпағын жабыңыз.
- 9 Қағаз сүзгісін немесе тұрақты сүзгіні ұнтақталған кофе қалдықтарымен алыңыз.

### Кофе машинасының қағын түсіру

Артық бу байқалғанда немесе демдеу уақыты артқанда кофе машинасы қағын түсіріңіз. Кофе машинасы қағын екі ай сайын түсіру ұсынылады. Қағын түсіруге тек ақ сірке суын пайдаланыңыз, себебі басқа өнімдер кофе машинасына зақым келтіруі мүмкін. Қақ кетіру туралы ақпаратты [www.philips.com/descale-coffeemaker](http://www.philips.com/descale-coffeemaker) сайтынан қараңыз.



**Ескерту:** Құрылғы қаспағын тазалау үшін 8% не одан көп сірке қышқылы бар сірке суын, табиғи сірке суын, ұнтақ не таблетка түріндегі қаспақ кетіргіштерді пайдалануға болмайды. Құрал зақымдануы мүмкін.

- 1 Су ыдысының қақпағын ашыңыз.
- 2 Су ыдысын ақ сірке суымен 10 шыны көрсеткішіне дейін толтырыңыз (4% сірке қышқылы).
- 3 Сүзгі себетіне тұрақты сүзгі немесе қағаз сүзгі (1x4 түрі немесе № 4) салып, сүзгі себетін ұстағышты жабыңыз.
- 4 Бос құмыраны кофе машинасына салыңыз.
- 5 Штепсельдік ұшты қабырғадағы розеткаға қосыңыз.
- 6 Кофе машинасын (сурет 5) қосу үшін қосу/өшіру түймесін басыңыз. Дисплей жанады.
- 7 Алдын ала ұнтақталған кофе параметрін (сурет 6) таңдау үшін қоюлығын таңдау түймесін басып, басқару тұтқасын бұраңыз.
- 8 Демдеу процесін растап бастау үшін, басқару тұтқасы ортасын екі рет басыңыз.
- 9 Құмыраның жартылай сірке суымен толуын күтіңіз. Одан кейін демдеу процесін үзу үшін, қосу/өшіру түймесін басыңыз. Сірке суының кемінде 15 минут қолданысына мүмкіндік беріңіз.
- 10 Кофе машинасын кері қосу үшін қосу/өшіру түймесін басыңыз.
- 11 Кофе машинасына демдеу процесін (сурет 18) аяқтату үшін басқару тұтқасы ортасын екі рет басыңыз.
- 12 Құмыраны босатып, қағаз сүзгіні немесе тұрақты сүзгіні қақ қалдықтарымен бірге алыңыз.
- 13 Су ыдысын суық сумен толтырып, басқа демдеу процесін (сурет 18) бастау үшін басқару тұтқасы ортасын екі рет басыңыз. Кофе машинасының толық демдеу процесін аяқтауына мүмкіндік беріп, құмыраны босатыңыз.

**Ескертпе:** Қажет болса, кофе машинасынан шығатын судан сірке суының дәмі немесе иісі кеткенше 14-қадамды қайталай беріңіз.

- 14 Сүзгі себетін және құмыраны ыстық суда, біраз тазалағыш сұйықтық қосып тазалаңыз.
- 15 Кофе машинасын өшіру үшін кофе машинасының (сурет 14) алдындағы қосу/өшіру түймесін басыңыз.

## Кепілдік және қолдау көрсету

Егер сізге ақпарат немесе қолдау қажет болса, [www.philips.com/support](http://www.philips.com/support) сайтына кіріңіз немесе халықаралық кепілдік парақшасын оқыңыз.

## Қосалқы құрылғыларға тапсырыс беру

Қосалқы құрылғылар немесе қосалқы бөлшектер сатып алу үшін, [www.shop.philips.com/service](http://www.shop.philips.com/service) сайтына кіріңіз немесе Philips дилеріне барыңыз. Сонымен қатар, еліңіздегі Philips тұтынушыларға қызмет көрсету орталығына хабарласыңыз (байланыс мәліметтерін дүниежүзілік кепілдік парақшасынан қараңыз).

## Өңдеу

- Бұл таңба осы өнімді қалыпты тұрмыстық қалдықпен бірге тастауға болмайтынын білдіреді (2012/19/EU) (сурет 19).
- Электрондық және электр өнімдерін бөлек жинау бойынша жергілікті ережелерді орындаңыз. Дұрыс тастау қоршаған ортаға және адам денсаулығына кері әсерін тигізбегуге көмектеседі.

## Ақаулықтарды жою

Бұл тарауда машинада жиі кездесетін мәселелер аталып өтеді. Төмендегі ақпараттың көмегімен мәселені шеше алмасаңыз, жиі қойылатын сұрақтар тізімін көру үшін [www.philips.com/support](http://www.philips.com/support) сайтына кіріңіз немесе еліңіздегі Тұтынушыларды қолдау орталығына хабарласыңыз.

| Мәселе   | Шешім   |
|--|---|
| Кофе машинасы жұмыс істемейді.   | Кофе машинасын қосу үшін, тоқ тығынын қабырға розеткасына салып, қосу/өшіру түймесін басыңыз.   |
|  | Кофе машинасында көрсетілген кернеудің жергілікті желі кернеуіне сәйкес келетінін тексеріңіз.   |
|  | Су ыдысына су құйыңыз.  |
|  | Ұнтақтағыш шұңғымасы қақпағын жабыңыз.  |
| Ұнтақтағыш істемейді немесе дұрыс істемейді.                                 | Алдын ала ұнтақталған кофе таңдалмағанын тексеріңіз. Егер дисплейден алдын ала ұнтақталған кофе таңбасы көрінсе, алдын ала ұнтақталған кофе таңдағансыз.  |
|  | Ұнтақтағыш шұңғымасын нұсқауларды ұстана отырып тазалаңыз.  |
| Ұнтақтағышты пайдаланған кезде, кофе өте сұйық болады.                       | Таңдалған шыны саны су ыдысындағы су мөлшерімен сәйкес екенін тексеріңіз. Кофе машинасы су ыдысындағы барлық суды пайдаланатынын ескеріңіз.   |
|  | «Күшті» кофе қоюлығын таңдау үшін, қоюлық түймесін пайдаланыңыз.  |
|  | Дәмі немесе иісі күштірек кофе дәндерін пайдаланыңыз.   |
| Алдын ала ұнтақталған кофені пайдаланғанда кофе өте сұйық болады.            | Сүзгідегі алдын ала ұнтақталған кофе мөлшері су ыдысындағы су мөлшерімен сәйкес екенін тексеріңіз. Кофе машинасы су ыдысындағы суды толығымен пайдаланатынын ескеріңіз.   |
|  | Дәмі немесе иісі күштірек ұнтақталған кофені пайдаланыңыз.  |
|  | Кофенің қоюлығын арттыру үшін, алдын ала ұнтақталған кофенің мөлшерін көбейтіңіз немесе су мөлшерін азайтыңыз.  |
| Кофе машинасынан кофе демдеп жатқанда құмыраны алынса, сүзгі толып кетеді.   | Егер құмыраны демдеу барысында 20 секундтан артыққа алып тастасаңыз, тамшылап ағуды тоқтату функциясы сүзгі себетінің тасып кетуіне себеп болады. Сондай-ақ, қайнату процесі аяқталғанша, кофенің толық дәмі шықпайтынын ескеріңіз. Сондықтан, қайнату процесі аяқталғанша құмыраны шығарып, кофені құйып алмауды ұсынамыз. |
| Кофе машинасы демдеу біткеннен кейін көп уақыт бойы тамшылауын жалғастырады. | Тамшылауды бұдудың жиналуы тудырады. Кофе демдегіштің біраз уақыт бойы тамшылап тұруы қалыпты жағдай.   |
|  | Тамшы шығару тоқтамаса, тамшы шығаруды тоқтатқыш бітеліп қалуы мүмкін. Тамшы тоқтатқышты тазалау үшін, сүзгі себетінің ұстағышын ашып, сүзгі себетін шығарыңыз. Сүзгі себетін және тамшы тоқтатқышты ағын суда шайыңыз.   |
| Кофе жетерліктей ыстық емес.   | Тек бірнеше шыны демделген болса, құмандағы кофе тезірек суып кетеді. Егер 10 шыны, яғни ыдыс толтырылып демделсе, кофе ұзағырақ ыстық болады.  |

## Кофе машинасы қағын түсіріңіз.

Кофе машинасы ұнтақтағыш шұңғымасын тазалауды бастамайды.

Кофе машинасының тоққа қосылғанын тексеріңіз.

Кофе қоюлығы түймесін басып тұру алдында ұнтақтағыш шұңғымасы қақпағын ашыңыз.

Ұнтақтағыш өзін тазалауды бастағанша, кофе қоюлығы түймесін 4 секунд басып тұрыңыз.

Кофе машинасы жұмыс істейді, бірақ дыбысты сигнал береді.

Ұнтақтағыш шұңғымасы қақпағы дұрыс жабылғанын тексеріңіз.

Кофе дәндері тез бітіп қалатын сияқты.

Дұрыс кофе шынысын демдеу үшін, кофе машинасын белгілі бір ұнтақталған кофе мөлшері болуы керек. Өрбір шыны үшін ұнтақталған кофенің оңтайлы мөлшерін алуға кофе машинасымен пайдаланылатын кофе дәндерінің мөлшері қалыпты.

## Кофе машинасын

Өндіруші: "Филипс Консьюмер Лайфстайл Б.В.", Туссендиелен 4, 9206 АД, Драхтен, Нидерланды  
Ресей және Кедендік Одақ территориясына импорттаушы: "ФИЛИПС" ЖШҚ, Ресей Федерациясы, 123022 Мәскеу қаласы, Сергей Макеев көшесі, 13-үй, тел. +7 495 961-1111

HD7767; HD7761: 220-240 В; 50-60 Гц; 1000 Вт

I- класс

Тұрмыстық қажеттіліктерге арналған

Қытайда жасалған

Сақтау шарттары, пайдалану

Температура

0°C - +50°C

Салыстырмалы ылғалдылық

20% - 95%

Атмосфералық қысым

85 - 109 kPa



\_ |

| \_

\_ |

| \_

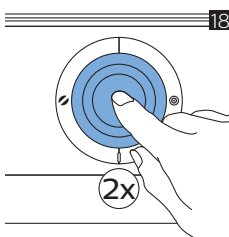
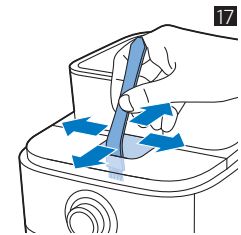
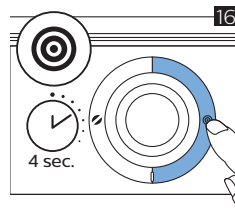
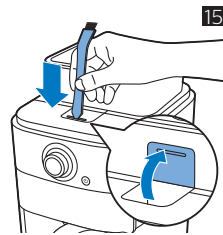
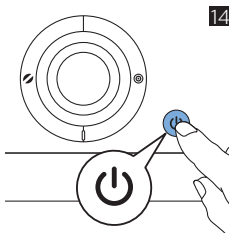
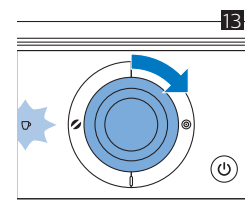
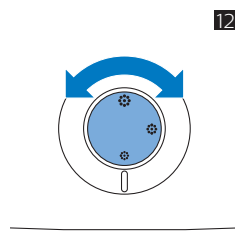
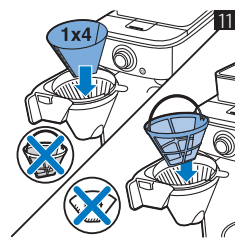
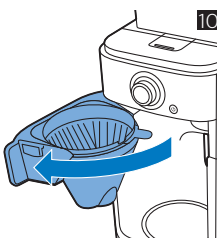
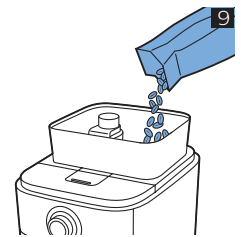
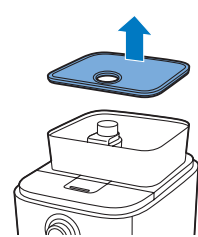
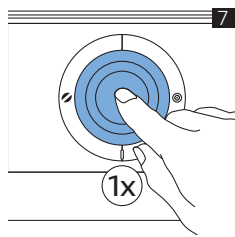
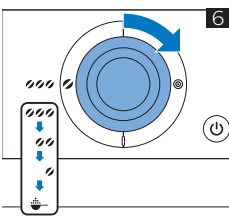
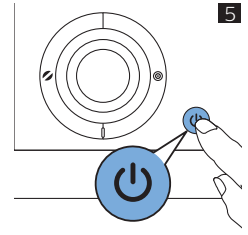
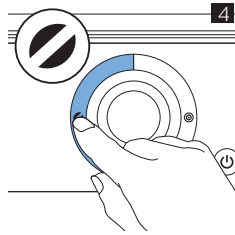
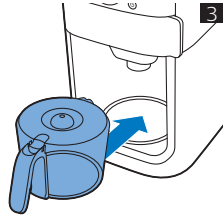
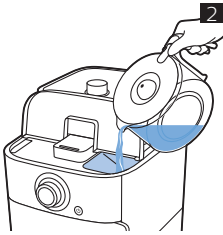

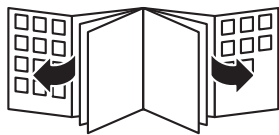

© 2018 Koninklijke Philips N.V.  
All rights reserved  
4222.200.0004.9 (16/7/2018)

**EAC**



>75% recycled paper  
>75% papier recyclé