



teXet

Bringing the Best Together

РУКОВОДСТВО ПО ЭКСПЛУАТАЦИИ
Пайдалану бойынша нұсқаулық



TF-327

Цифровая фоторамка
Цифрлық фоторамка



Благодарим за то, что вы выбрали нашу фоторамку. Прежде чем начать эксплуатацию устройства, внимательно прочтите данное руководство, чтобы воспользоваться всеми возможностями и продлить срок его службы. Сохраните это руководство, чтобы обратиться к нему, если в будущем возникнет такая необходимость.

Руководство пользователя содержит подробное описание изделия, его технические характеристики и функциональные возможности, а также рекомендации по эксплуатации фоторамки.

Внешний вид изделия и внутреннего программного обеспечения может отличаться от изображенных на рисунках, поскольку все иллюстрации даны на основе прототипов наших моделей.

Компания “Электронные системы “АЛКОТЕЛ” не несет ответственности за ущерб, причиненный в результате применения цифровой фоторамки не по назначению. Компания оставляет за собой право изменять внешний вид изделия, комплектность и функциональные возможности фоторамки без предварительного уведомления.

Содержание

1	Указания по эксплуатации.....	3
2	Рекомендации по уходу за изделием.....	4
3	Комплектность	4
4	Внешний вид фоторамки.....	5
5	Возможности	6
6	Технические характеристики.....	7
7	Подготовка фоторамки к работе.....	8
	7.1 Включение и выключение питания	8
	7.2 Подключение карты памяти и USB-накопителя	9
8	Главное меню.....	10
9	Просмотр изображений.....	11
	9.1 Управление изображениями	12
	9.2 Вспомогательное меню	13
10	Файлы	14
11	Календарь.....	16
12	Опции.....	17
13	Условия транспортирования и хранения	18
14	Возможные неисправности и методы их исправления.....	19
15	Пайдаланушының қысқа басшылығы -  KAZ.....	20
16	Короткий посібник користувача -  UKR.....	25

1 Указания по эксплуатации

Нижеследующие указания по эксплуатации предназначены для того, чтобы помочь вам правильно использовать фоторамку. Внимательно прочитайте этот раздел и строго следуйте приведенным в нем инструкциям.

- Фоторамку следует держать вдали от зон воздействия экстремальных изменений температур (выше 35° С и ниже 5° С), влаги и статического электричества.

- Устанавливайте фоторамку только на твердую, ровную и неподвижную поверхность, это позволит предотвратить падение устройства.

- Не допускайте попадания в разъемы фоторамки посторонних предметов, не кладите на нее тяжелые предметы и не допускайте контакта устройства с химикатами.

- Не распыляйте на дисплей и пластиковые элементы фоторамки жидкости, содержащие спирт и аммиак.

- Избегайте попадания фоторамки в зоны воздействия прямого света или излучающих тепло устройств, не помещайте изделие в пыльную или задымленную среду.

- Не разбирайте, не ремонтируйте фоторамку самостоятельно.

- Делайте копии файлов, хранящихся в памяти подключаемых к фоторамке накопителей, поскольку наша компания не несет ответственности за любые потери таких данных.

- В целях охраны окружающей среды просим вас утилизировать упаковочные материалы, батареи и непригодные электронные продукты отдельно.

2 Рекомендации по уходу за изделием

Для продления срока службы фоторамки следуйте рекомендациям по уходу за изделием:

- Выключите питание фоторамки, отсоедините сетевой адаптер.
- Протрите дисплей и пластиковые части корпуса сухой салфеткой из мягкой ткани.



ВНИМАНИЕ!

Никогда не распыляйте на дисплей и корпус фоторамки жидкости и моющие средства.

Для ухода за фоторамкой не используйте чистящие средства, содержащие спирт и аммиак.

3 Комплектность

- | | |
|--------------------------------------|--------|
| 1. Цифровая фоторамка | 1 шт. |
| 2. Подставка для фоторамки | 1 шт. |
| 3. Сетевой адаптер | 1 шт. |
| 4. Руководство по эксплуатации | 1 экз. |
| 5. Гарантийный талон | 1 экз. |

4 Внешний вид фоторамки

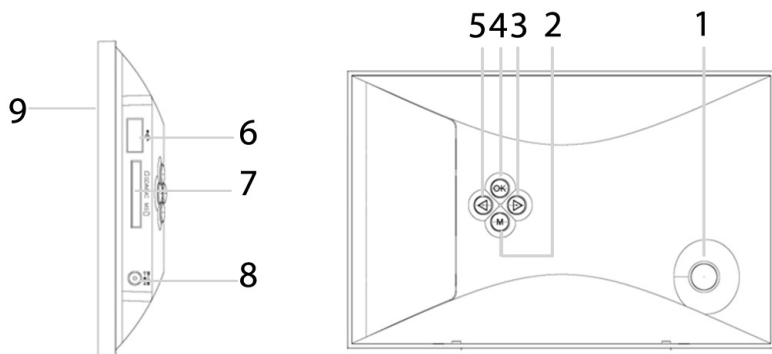

1	Крепление для подставки
2	Кнопка входа во вспомогательное меню/выхода в главное меню
3	Кнопка влево, перехода к предыдущему файлу
4	Кнопка входа в пункты меню, воспроизведения/паузы, включения/выключения питания фоторамки
5	Кнопка вправо, перехода к следующему файлу
6	Разъем для подключения USB-накопителей
7	Слот для SD/SDHC/MMC/MS-карт
8	Разъем для подключения сетевого адаптера
9	Дисплей

5 Возможности

- Просмотр фотографий в формате JPEG (цветовая модель RGB, кроме прогрессивного JPEG).
- 7" цифровой дисплей, формат 16:9, разрешение 800x480 пикселей
- Встроенная память для демонстрационных изображений
- Слайд-шоу: просмотр одного или коллаж из нескольких изображений с различными эффектами перехода
- Режимы просмотра изображений: в цвете/моно/сепия
- Режим предварительного просмотра изображений
- Навигация по папкам
- Слот для SD/SDHC/MMC/MS-карт
- USB-Host 2.0
- Часы, календарь со слайд-шоу
- Расположение: ландшафтное, портретное
- Копирование файлов, удаление файлов/папок без использования ПК
- Питание от сети 220 В



ВНИМАНИЕ!

Фоторамка предназначена для воспроизведения фотографий, созданных при помощи фото- и видеокамер. Производитель не несет ответственность за некорректное воспроизведение иных файлов, а также за ошибки программного обеспечения, вызванные просмотром таких файлов на фоторамке.

6 Технические характеристики

Дисплей	7" дюймов формат 16:9 разрешение 800x480 пикселей
Размер изделия без упаковки (длина x ширина x высота)	191x124x25 мм
Масса изделия без упаковки	258 г
Встроенная память	8 МБ (до 8 изображений, разрешение 800x480 пикс.)
Питание	Сетевой адаптер Вход: 100~240 В, 50/60 Гц Выход: 5 В, 1 А
Поддержка фото	JPEG (до 256 Мпикс.) цветовая модель RGB Оптимальное разрешение фото для просмотра на фоторамке 800x480 пикс. Не поддерживается прогрессивный (progressive) JPEG.
Поддержка карт памяти	SD/SDHC/MMC/MS (рекомендовано до 16 ГБ)
Тип передачи данных	USB 2.0
Температурные условия эксплуатации изделия	5 ~ 35 °С
Управление	Вручную

7 Подготовка фоторамки к работе

Перед первым включением фоторамки внимательно ознакомьтесь с последовательностью действий по подготовке фоторамки к работе.

1. Извлеките фоторамку из упаковки, снимите защитную пленку с дисплея.

2. Установите подставку.

3. Подсоедините сетевой адаптер сначала к фоторамке, а затем к сети электропитания. Сетевой адаптер легко подключается и отключается от сети электропитания.

4. Рамка включится автоматически.

Подождите несколько секунд. На дисплее появится заставка, а затем начнется автоматический показ изображений в режиме слайд-шоу.¹



ВНИМАНИЕ!

НИ В КОЕМ СЛУЧАЕ не используйте поврежденный сетевой адаптер, карты памяти или USB-накопители во избежание короткого замыкания, возгорания или поражения электрическим током.

Избегайте попадания посторонних предметов в разъемы фоторамки.

7.1 Включение и выключение питания

Для включения питания фоторамки подсоедините сетевой адаптер сначала к фоторамке, а затем к сети электропитания, фоторамка включится автоматически.

Для выключения питания рамки нажмите и удерживайте кнопку **“Ок”**.

Для включения фоторамки при подключенном сетевом адаптере также нажмите и удерживайте кнопку **“Ок”**.

¹ - Слайд-шоу начнется в том случае, если в памяти фоторамки или на подключенных флэш-накопителях имеются изображения. Если на всех источниках фотографии отсутствуют, фоторамка будет отображать заставку включения. Нажмите кнопку **M** для входа в главное меню.

7.2 Подключение карты памяти и USB-накопителя

Для просмотра файлов с карты памяти или USB-накопителя поместите их до упора в соответствующий разъем в корпусе фоторамки, как показано на рисунке.



Подождите несколько секунд, фоторамка определит подключенное устройство и начнет воспроизведение изображений в режиме слайд-шоу.



ВНИМАНИЕ!

После длительного отключения питания, возможно, потребуется подключить накопительные устройства заново.

Фоторамка поддерживает следующие форматы карт памяти: Secure Digital Card (SD/SDHC), Multimedia Card (MMC), Memory Stick (MS).

Для извлечения накопительного устройства (карты памяти, USB-накопителя) аккуратно потяните его на себя, устройство легко отсоединится от фоторамки.

8 Главное меню

При включении питания фоторамка автоматически входит в режим слайд-шоу. Для выхода в главное меню нажмите кнопку **M** два раза.

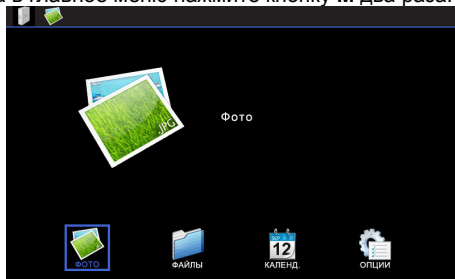

Используйте кнопки **◀▶** для выбора пунктов меню: **Фото**, **Файлы**, **Календарь**, **Опции**. Используйте кнопку **OK** для входа в выбранный раздел меню. Используйте кнопку **M** для возврата к предыдущему меню.

Для перехода к меню выбора источника файлов в главном меню нажмите кнопку **M**.

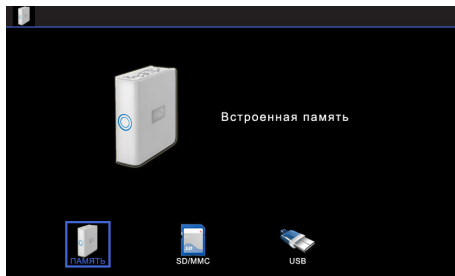

Кнопками **◀▶** выберите необходимый источник и нажмите кнопку **OK**.



ВНИМАНИЕ!

Пункты меню **SD/MMC**, **MS**, **USB** доступны только при наличии подключенных флэш-накопителей соответствующего типа.

При подключении **SD/MMC**, **MS** карт или **USB-накопителя** автоматически начнется воспроизведение изображений в режиме слайд-шоу.

9 Просмотр изображений



Фото

Нажмите кнопку **M** для выхода в меню накопительного устройства. При помощи кнопок **◀▶** выберите пункт **“Фото”** и нажмите кнопку **M** еще раз. В этом режиме вы можете просматривать изображения в формате JPEG, записанные на выбранном источнике файлов.

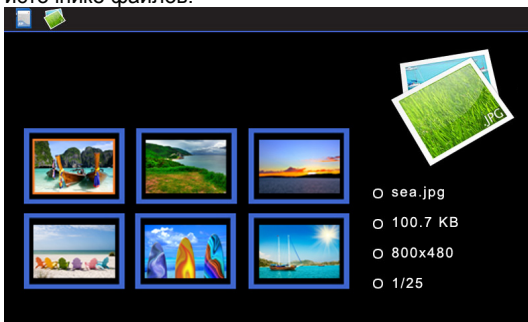

ВНИМАНИЕ!

Фоторамка предназначена для воспроизведения изображений в формате JPEG, созданных при помощи фото- и видеокамер. Производитель не несет ответственность за некорректное воспроизведение иных файлов, а также за ошибки программного обеспечения вызванные просмотром таких файлов на фоторамке.

Используйте кнопки  для выбора изображения.

Для входа во вспомогательное меню в режиме предварительного просмотра изображений нажмите и удерживайте кнопку **M**.

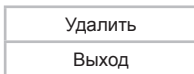

Используйте кнопки  для выбора пунктов меню.

Для удаления текущего файла выберите **“Удалить”** и нажмите кнопку **OK**.

Для выхода из вспомогательного меню выберите **“Выход”** и нажмите кнопку **OK**.

9.1 Управление изображениями

В режиме предварительного просмотра нажмите кнопку **OK** для начала просмотра текущего изображений. Нажмите кнопку **OK** еще раз для начала просмотра изображений в режиме слайд-шоу.

Для паузы  /продолжения  слайд-шоу используйте кнопку **OK**. На дисплее появится соответствующий символ .

Остановите слайд-шоу и используйте кнопки  для перехода к предыдущему/следующему изображению вручную.



ВНИМАНИЕ!

Просмотр изображений с высоким разрешением в режиме слайд-шоу может привести к некорректному отображению информации и сдвигам времени отображения слайдов на дисплее фоторамки.

9.2 Вспомогательное меню

Для входа во вспомогательное меню остановите слайд-шоу, нажмите и удерживайте кнопку **M**.

Копировать в память ²
Повернуть
Увеличить
Выход

Используйте кнопки   для выбора пунктов меню.

Для копирования текущего файла во внутреннюю память фоторамки выберите **“Копировать в память”** и нажмите кнопку **OK**.





ВНИМАНИЕ!

Перед копированием изображений убедитесь, что в пункте меню **“Опции”** - **“Соотношение сторон”** установлено значение **“Реальный размер”**. В противном случае копирование может привести к потере части изображения.

При копировании фотографий во встроенную память размер изображения будет оптимизирован автоматически под разрешение фоторамки (800x480 пикс.).

Для поворота изображения по часовой стрелке выберите **“Повернуть”** и нажмите кнопку **OK** несколько раз для выбора нужного положения.

Для увеличения изображения выберите **“Увеличить”** и нажмите кнопку **OK** несколько раз для выбора нужного масштаба. Нажмите кнопку **M** для выхода из меню и используйте кнопки   для просмотра частей увеличенного изображения. Для выхода из режима просмотра увеличенного изображения во вспомогательном меню выберите **“Выход”** и нажмите кнопку **OK**.

2 - Пункт меню доступен только при просмотре изображений с внешних флэш-накопителей.

10 Файлы



Файлы

В этом режиме вы можете просматривать полный список файлов и папок, хранящихся в памяти фоторамки или на подключенных флэш-накопителях. Нажмите кнопку **M** для выхода в меню накопительного устройства. При помощи кнопок **◀▶** выберите пункт меню “Файлы”, для подтверждения выбора нажмите кнопку **OK**.



Для входа во вспомогательное меню нажмите и удерживайте кнопку **M**.

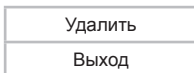

Для удаления текущего файла или папки кнопками **◀▶** выберите “Удалить” и нажмите кнопку **OK**.

Для выхода из вспомогательного меню выберите **“Выход”** и нажмите кнопку **ОК**.

Для входа в текущую папку или начала просмотра изображения нажмите кнопку **ОК**.

Управление просмотром изображений аналогично управлению файлами в режиме **“Фото”**.



ВНИМАНИЕ!

При просмотре изображений через пункт меню **“Файлы”** в слайд-шоу будут задействованы только файлы из текущей папки.



Календарь

Нажмите кнопку **M** для выхода в меню накопительного устройства. При помощи кнопок **◀▶** выберите пункт меню **“Календарь”**, для подтверждения выбора нажмите кнопку **OK**.



Если на выбранном источнике файлов записаны изображения, в окне слева автоматически начнется мини слайд-шоу.

Для перемещения маркера текущей даты используйте кнопки **◀▶**.

Для выхода из режима календаря нажмите кнопку **M**.

Изменить текущую дату и время можно в пункте меню **“Опции”** - **“Дата и время”**.



Опции



Нажмите кнопку **M** для выхода в меню накопительного устройства. Для изменения настроек работы фоторамки при помощи кнопок **◀▶** выберите пункт меню **“Опции”** и нажмите кнопку **OK**.

Меню настроек:

Пункты	Описание
Язык	Выбор языка меню (русский/английский)
Режим слайд-шоу	Выбор режима слайд-шоу (одно фото/четыре фото/три фото)
Время слайд-шоу	Временной интервал смены изображений (3 с, 5 с, 15 с, 30 с, 1 мин., 5 мин., 15 мин., 30 мин., 1 ч) в режиме слайд-шоу
<div style="border: 1px solid black; border-radius: 15px; padding: 10px;">  <p>ВНИМАНИЕ! Если разрешение изображения превышает оптимальное разрешение, рекомендуемое для просмотра на фоторамке (800x480 пикселей), время слайд-шоу может не соответствовать выбранным настройкам.</p> </div>	
Эффект фото	Выбор эффекта просмотра фото (цвет/моно/сепия)
Эффект слайд-шоу	Выбор эффекта смены изображений в режиме слайд-шоу

Соотношение сторон	Изменение формата вывода изображений на дисплей (реальный размер/обрезать/растянуть)
Дисплей	Регулировка контраста, яркости, насыщенности и оттенка дисплея
Дата и время	Настройка даты и времени
Формат времени	Выбор формата времени (12 ч/24 ч)
Сброс настроек	Сброс пользовательских настроек и возврат к заводским установкам
Выход	Выход из пункта “Опции”

Используйте кнопку **OK** для входа в пункты меню.

Используйте кнопки   для выбора нужных значений.

Используйте кнопку **OK** для подтверждения установленных значений.

Используйте кнопку **M** для выхода из пунктов меню.

13 Условия транспортирования и хранения

Фоторамка в упакованном виде может транспортироваться в крытых транспортных средствах любого вида при температуре от минус 25 °С до плюс 35 °С, с защитой ее от непосредственного воздействия атмосферных осадков, солнечного излучения и механических повреждений.

14 Возможные неисправности и методы их устранения

Проблемы	Вероятные причины возникновения	Решения
Фоторамка не включается	Не подключен сетевой адаптер.	Подключите сетевой адаптер. Заново нажмите и удерживайте кнопку OK , подождите несколько секунд, фоторамка включится.
Фоторамка “зависает” на заставке включения	В памяти фоторамки и на подключенных флэш-накопителях отсутствуют изображения.	Нажмите кнопку M для входа в меню фоторамки. Запишите файлы в память устройства или на флэш-накопители.
Дисплей отображает непонятную информацию	Неверно выбран язык интерфейса. Язык не поддерживается.	Выберите нужный язык.
Фоторамка не отображает название файла	Неверный язык названия файла, этот язык не поддерживается. Слишком длинное имя файла.	Переименуйте файл. Название файла должно быть написано латинскими буквами и не превышать 15 символов в длину.
Невозможно воспроизвести файлы с карты памяти или USB-накопителя	Файлы имеют несовместимый формат. Накопитель не подключен к фоторамке.	Измените формат файлов. Подключите накопитель к фоторамке заново.
Фоторамка “не видит” карту памяти	Данный формат карт памяти не поддерживается. Карта памяти установлена неверно. Питание фоторамки было включено с подключенной картой.	Используйте карты памяти совместимого формата. Убедитесь, что карта памяти установлена верно. Отключите и подключите карту заново.
В режиме слайд-шоу время перехода к следующему изображению не соответствует выбранным настройкам	Изображения имеют слишком большое разрешение.	Уменьшите размер ваших изображений. Рекомендовано разрешение 480x234 пикселей.

Құрметті сатып алушы!

Сізге біздің құрылғымызды таңдағаныңызға алғыс білдіреміз. Барлық мүмкіндіктерді қолдану және оның қызметінің мерзімін ұзарту үшін teXet Global SE компаниясының: <http://www.texet.eu> ресми сайтында жүктеуге қол жетімді пайдалану бойынша толық нұсқаулықты оқуға кеңес беріледі.

Сіз сатып алған құрылғының сериялық (зауыттық) нөмірі, оның өндірілген кезі, оның қызметінің мерзімі, кепілдік шарттары, тұтынушыдан наразылықтар қабылдауға уәкілетті және/немесе «ТЕХЕТ» өнімін жөндейтін және техникалық қызмет көрсететін тұлғалардың тұрғылықты жері туралы ақпарат осы нұсқаулықта қосымша берілген Кепілдік талонында орналастырылған.

Құрылғылардың сыртқы түрі, құрылымы, құрылғылардың сипаттамасы ұдайы жетілдірілетінін ескеруді сұраймыз, сондықтан осы нұсқаулықта көрсетілмеген кейбір өзгерістер болуы мүмкін; сондай-ақ сатып алушыға алдын ала ескертусіз уәкілетті сервистік орталықтардың мекен-жайлары мен телефондары өзгеруі мүмкін, олар туралы көкейкесті ақпаратты www.texet.eu веб-сайтынан алуға болады.

ФОТО ЖАҚТАУДЫҢ ЖАЛПЫ ТҮРІ



ТЕХНИКАЛЫҚ СИПАТТАМАЛАР

Дисплей	7" дюйм 16:9 пішімі ажыратымдылығы 800x480 пиксель
Орамсыз бұйымның өлшемі (ұзындығы x ені x биіктігі)	191x124x25 мм
Орамсыз бұйымның массасы	258 г
Кірістірілген жад	8 МБ (8 кескінге дейін, ажыратымдылығы 800x480 пикс.)
Қуат	Желілік адаптер Кіріс: 100~240 В, 50/60 Гц Шығыс: 5 В, 1 А
Фотоны қолдау	JPEG (256 Мпикс. дейін) RGB түс үлгісі 800x480 пикс. фото жақтауында көру үшін фотоның оңтайлы ажыратымдылығы Прогрессивті (progressive) JPEG үшін қолдау көрсетілмейді.
Жад карталарын қолдау	SD/SDHC/MMC/MS (16 ГБ-қа дейін ұсынылады)
Деректерді тасымалдау түрі	USB 2.0
Бұйымды пайдаланудың температуралық жағдайлары	5 ~ 35°С
Басқару	Қолмен

ЖИЫНТЫҚТЫҚ

1. Сандық фото жақтау..... 1 дана
2. Фото жақтауға арналған тұрғы..... 1 дана
3. Желілік адаптер..... 1 дана
4. Пайдалану нұсқаулығы..... 1 дана
5. Кепілдік талоны..... 1 дана

ФОТО ЖАҚТАУДЫ ПАЙДАЛАНУ ТУРАЛЫ НҰСҚАУЛАР

• Фото жақтауды температуралардың тым қатты өзгерулерінің (35°С-ден жоғары және 5°С-ден төмен) әсер ету аймақтарынан аулақ ұстау керек.

• Фото жақтауды тек қатты, тегіс және қозғалмайтын бетке орнатыңыз, бұл құрылғының құлауын болдырмауға мүмкіндік береді.

• Фото жақтаудың ұяшықтарына бөгде заттардың түсуіне жол бермеңіз, оған ауыр заттар қоймаңыз және құрылғыға химикаттарды тигізбеңіз.

• Фото жақтаудың дисплейіне және пластик элементтеріне спиртті және

аммиакты сұйықтықтарды бүркімеңіз.

- Фото жақтаудың тік жарықтың немесе жылу шығаратын құрылғылардың әсер ету аймақтарына түсуіне жол бермеңіз, бұйымды шаңды немесе түгінді ортаға қоймаңыз.

- Фото жақтауды өз бетіңізше бөлшектемеңіз, жөндемеңіз.

- Фото жақтауға қосылатын жинақтағыштардың жадында сақталған файлдардың көшірмелерін жасаңыз, өйткені біздің компания мұндай деректердің кез келген жоғалуларына жауап бермейді.

- Қоршаған ортаны қорғау мақсаттарында орам материалдарын, батареяларды және жарамсыз электрондық өнімдерді бөлек лақтыруыңызды сұраймыз.

ЖҰМЫСҚА ДАЙЫНДАУ

Фото жақтауды бірінші рет қоспай тұрып, фото жақтауды жұмысқа дайындау әрекеттерінің ретімен мұқият танысыңыз.

1. Фото жақтауды орамнан шығарыңыз, дисплейден қорғағыш қабықты шешіңіз.

2. Тұрғыны орнатыңыз.

3. Желілік адаптерді алдымен фото жақтауға, содан кейін электр қуатының желісіне қосыңыз. Желілік адаптерін электр қуатының желісіне оңай қосуға және одан өшіруге болады.

4. Жақтау автоматты түрде қосылады.

Бірнеше секунд күте тұрыңыз. Дисплейде экран сақтағышы пайда болады, содан кейін слайд-шоу режимінде кескіндерді автоматты түрде көрсету басталады.

ҚУАТТЫ ҚОСУ ЖӘНЕ ӨШІРУ

Фото жақтаудың қуатын қосу үшін желілік адаптерді алдымен фото жақтауға, содан кейін электр қуатының желісіне қосыңыз, фото жақтау автоматты түрде қосылады.

Жақтаудың қуатын қосу үшін **OK** түймесін басып тұрыңыз.

Желілік адаптер қосылу кезде фото жақтауды қосу үшін де **OK** түймесін басып тұрыңыз.

ПАЙДАЛАНУДЫҢ БАСЫ

Қуатты қосқанда фото жақтау слайд-шоу режиміне автоматты түрде кіреді.

Басты мәзірге шығу үшін **M** түймесін екі рет басыңыз.

Мәзір тармақтарын таңдау үшін  түймелерін пайдаланыңыз: Фото, Файлдар, Күнтізбе, Опциялар. Мәзірдің таңдалған тармағына кіру үшін **OK** түймесін пайдаланыңыз. Алдыңғы мәзірге оралу үшін **M** түймесін пайдаланыңыз.

Файлдар көзін таңдау мәзіріне өту үшін басты мәзірде **M** түймесін басыңыз.

 түймелерімен қажет көзді таңдап, **OK** түймесін басыңыз.

ЫҚТИМАЛ АҚАУЛАР ЖӘНЕ ОЛАРДЫ ЖОЮ ӘДІСТЕРІ

Қиындықтар	Пайда болуының ықтимал себептері	Шешімдер
Фото жақтау қосу экран сақтағышында «тұрып қалады»	Фото жақтаудың жадында және қосылған флэш жинақтағыштарда кескіндер жоқ.	Фото жақтау мәзіріне кіру үшін M түймесін басыңыз. Файлдарды құрылғы жадына немесе флэш жинақтағыштарға жазыңыз.
Дисплей түсініксіз ақпаратты көрсетеді	Интерфейс тілі дұрыс таңдалмаған. Тілге қолдау көрсетілмейді.	Қажет тілді таңдаңыз.
Фото жақтау файл атауын көрсетпейді	Файл атауының тілі дұрыс емес, бұл тілге қолдау көрсетілмейді. Файл атауы тым ұзын.	Файл атауын өзгертіңіз. Файл атауы латын әріптерімен жазылуы керек және ұзындығы 15 таңбадан аспауы керек.
Жад картасынан немесе USB жинақтағышынан файлдарды ойнату мүмкін емес	Файлдардың пішімі үйлесімді емес. Жинақтағыш фото жақтауға қосылмаған.	Файлдар пішімін өзгертіңіз. Жинақтағышты фото жақтауға қайтадан қосыңыз.
Фото жақтау жад картасын «көрмейді»	Бұл жад карталарының пішіміне қолдау көрсетілмейді. Жад картасы дұрыс орнатылмаған. Фото жақтаудың қуатын карта қосқан.	Пішімі үйлесімді жад карталарын пайдаланыңыз. Жад картасы дұрыс орнатылғанына көз жеткізіңіз. Картаны өшіріп, қайта қосыңыз.

Слайд-шоу режимінде келесі кескінде өту уақыты таңдалған реттеулерге сәйкес емес	Кескіндердің ажыратымдылығы тым үлкен	Кескіндердің өлшемін азайтыңыз. 480x234 пиксель ажыратымдылығы ұсынылады.
----------------------------------------------------------------------------------	---------------------------------------	---------------------------------------------------------------------------

ТАСЫМАЛДАУ ЖӘНЕ САҚТАУ ЖАҒДАЙЛАРЫ

Фото жақтауды оралған түрде кез келген түрге жататын жабық көлік құралдарында минус 25°C-ден плюс 35°C-ге дейінгі температурада, атмосфералық жауын-шашындардан, күн сәулелерінен және механикалық зақымданулардан қорғап тасымалдауға болады.

ШАНОВНИЙ ПОКУПЕЦЬ!

Дякуємо за те, що Ви вибрали наш пристрій. Щоб скористатися всіма можливостями і продовжити термін його служби, рекомендується прочитати повне керівництво з експлуатації, яке доступне для завантаження на офіційному сайті компанії teXet Global SE: <http://www.texet.eu>.

Інформація про серійний (заводський) номер придбаного вами пристрою, дату його виготовлення, про термін його служби, про умови гарантії, про місцезнаходження осіб, уповноважених на прийняття претензій від споживача та/або які проводять ремонт і технічне обслуговування продукції «ТЕХЕТ», розміщена в Гарантійному талоні, що додається до цього керівництва.

Просимо врахувати, що зовнішній вигляд, конструкція, характеристики пристроїв нами постійно вдосконалюється, тому можливі деякі зміни, не відображені в даному керівництві; також можуть змінюватися, без попереднього повідомлення покупця, адреси та телефони уповноважених сервісних центрів, актуальну інформацію про яких можна отримати на веб-сайті www.texet.eu.

ЗАГАЛЬНИЙ ВИД ФОТОРАМКИ

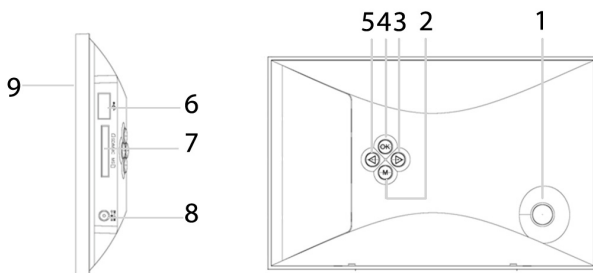

- | | | | |
|---|----------------------------------------------------------------------------------------|---|---------------------------------------------|
| 1 | Кріплення для підставки | 5 | Кнопка вправо, переходу до наступного файлу |
| 2 | Кнопка входу у допоміжне меню/виходу в головне меню | 6 | Роз'єм для підключення USB-накопичувачів |
| 3 | Кнопка вліво, переходу до попереднього файлу | 7 | Слот для SD/SDHC/MMC/MS карт |
| 4 | Кнопка входу в пункти меню, відтворення/паузи, включення/виключення живлення фоторамки | 8 | Роз'єм для підключення мережного адаптера |
| | | 9 | Дисплей |

ТЕХНІЧНІ ХАРАКТЕРИСТИКИ

Дисплей	7" дюймів формат 16:9 дозвіл 800x480 пікселів
Розмір виробу без упаковки (довжина x ширина x висота)	191x124x25 мм
Маса виробу без упаковки	258 г
Вбудована пам'ять	до 8 зображень, дозвіл 800x480 пікс.
Живлення	Мережевий адаптер Вхід: 100 ~ 240 В, 50/60 Гц Вихід: 5 В, 1 А
Підтримка фото	JPEG (до 256 Мпкс.) Колірна модель RGB Оптимальний дозвіл фото для перегляду на фоторамці 800x480 пікс. Не підтримується прогресивний (progressive) JPEG.
Підтримка карт пам'яті	SD/SDHC/MMC/MS (рекомендовано до 16 ГБ)
Тип передачі даних	USB 2.0
Температурні умови експлуатації виробу	5 ~ 35 °С
Управління	Вручну

КОМПЛЕКТНОСТЬ

1. Цифрова фоторамка 1 шт.
2. Підставка для фоторамки 1 шт.
3. Мережевий адаптер..... 1 шт.
4. Інструкція з експлуатації..... 1 прим.
5. Гарантійний талон..... 1 прим.

ВКАЗІВКИ ПО ЕКСПЛУАТАЦІЇ ФОТОРАМКИ

- Фоторамку слід тримати подалі від зон впливу екстремальних змін температур (вище 35 ° С і нижче 5 ° С), вологи і статичної електрики.
- Встановлюйте фоторамку тільки на тверду, рівну і нерухому поверхню-це дозволить запобігти падіння пристрою.
 - Не допускайте попадання в роз'єми фоторамки сторонніх предметів, не кладіть на неї важкі предмети і не допускайте контакту пристрою з хімікатами.
 - Не розпиляйте на дисплей і пластикові елементи фоторамки рідини, що містять спирт і аміак.
 - Уникайте потрапляння фоторамки в зони впливу прямого світла або випромінюючих тепло пристроїв, не використовуйте виріб у задимленій середі.
 - Не розбирайте та не ремонтуйте фоторамку самостійно.
 - Робіть копії файлів, що зберігаються в пам'яті підключених до фоторамки

накопичувачів, оскільки наша компанія не несе відповідальності за будь-які втрати таких даних.

• З метою охорони навколишнього середовища просимо вас утилізувати пакувальні матеріали, батареї та непридатні електронні продукти окремо.

ПІДГОТОВКА ДО РОБОТИ

Перед першим включенням фоторамки уважно ознайомтеся з послідовністю дій з підготовки фоторамки до роботи.

1. Вийміть фоторамку з упаковки, зніміть захисну плівку з дисплея.
2. Встановіть підставку.
3. Підключіть мережевий адаптер спочатку до фоторамки, а потім до мережі електроживлення. Мережевий адаптер легко підключається і відключається від мережі електроживлення.
4. Рамка включиться автоматично.

Зачекайте кілька секунд. На дисплеї з'явиться заставка, а потім почнеться автоматичний показ зображень у режимі слайд-шоу.

ВКЛЮЧЕННЯ І ВИКЛЮЧЕННЯ ЖИВЛЕННЯ

Для включення живлення фоторамки підключіть мережевий адаптер спочатку до фоторамки, а потім до мережі електроживлення - фоторамка включиться автоматично.

Для виключення живлення рамки натисніть і утримуйте кнопку **OK**.

Для включення фоторамки при підключеному мережному адаптері також натисніть і утримуйте кнопку **OK**.

ПОЧАТОК ЕКСПЛУАТАЦІЇ

При включенні живлення фоторамка автоматично входить в режим слайд-шоу. Для виходу в головне меню натисніть кнопку **M** два рази.

Використовуйте кнопки  для вибору пунктів меню: Фото, Файли, Календар, Опції. Використовуйте кнопку **OK** для входу в обраний розділ меню. Використовуйте кнопку **M** для повернення до попереднього меню.

Для переходу до меню вибору джерела файлів в головному меню натисніть кнопку **M**.

Кнопками  виберіть необхідне джерело і натисніть кнопку **OK**.

МОЖЛИВІ НЕСПРАВНОСТІ І МЕТОДИ ЇХ УСУНЕННЯ

Проблеми	Імовірні причини виникнення	Розв'язки
Фоторамка "зависає" на заставці включення	У пам'яті фоторамки та на підключених флеш-накопичувачах відсутні зображення	Натисніть кнопку M для входу в меню фоторамки. Запишіть файли в пам'ять пристрою або на флеш-накопичувачі.
Дисплей відображає незрозумілу інформацію	Невірно обрана мова інтерфейсу. Мова не підтримується.	Виберіть потрібну мову.
Фоторамка не відображує назву файлу	Неправильна мова назви файлу, ця мова не підтримується. Занадто довге ім'я файлу.	Переименуйте файл. Назва файлу має бути написано латинськими літерами і не перевищувати 15 символів у довжину.
Неможливо відтворити файли з карти пам'яті або USB-накопичувача	Файли мають несумісний формат. Накопичувач не підключений до фоторамки.	Змініть формат файлів. Підключіть накопичувач до фоторамки заново.
Фоторамка "не бачить" карту пам'яті	Даний формат карт пам'яті не підтримується. Карта пам'яті встановлена невірно. Живлення фоторамки було включено з підключеною картою.	Використовуйте карти пам'яті сумісного формату. Переконайтеся, що карта пам'яті встановлена вірно. Вимкніть і підключіть карту заново.
У режимі слайд-шоу час переходу до наступного зображення не відповідає обраним налаштуванням	Зображення мають занадто великий дозвіл.	Зменшіть розмір ваших зображень. Рекомендовано дозвіл-480x234 пікселів.

УМОВИ ТРАНСПОРТУВАННЯ І ЗБЕРІГАННЯ

Фоторамка в упакованому вигляді може транспортуватися в критих транспортних засобах будь-якого виду при температурі від мінус 25 ° C до плюс 35 ° C, із захистом її від безпосереднього впливу атмосферних опадів, сонячного випромінювання і механічних пошкоджень.

www.texet.eu

Разработано ЗАО «Электронные системы «Алкотел»
Изготовлено «Нувин Электроникс Ко., Лимитед»
В3 Блдг, Сонгфа Индастриал парк, Хелинг Вилладж, Фуионг,
Бао'ан, Шенжень, Китай
по заказу и под контролем ЗАО «Электронные системы
«Алкотел»

Страна происхождения: Китай

Импортер:
ООО «ТЕКСЕТ ИМПЕКС»
198095, Россия, г. Санкт-Петербург, ул. Маршала Говорова,
52, лит А, пом 36-Н

Сертификат соответствия
№ TC RU C-CN.АЛ16.В.00034
Срок действия с 23.07.2013 по 22.07.2018
Орган по сертификации ООО «Гарант Плюс»
№ РОСС RU.0001.11АЛ16

Өндіруші өкілеттеген тұлға:
«Алкотел» электрондық жүйелері» ЖАҚ
198188, Ресей, Санкт-Петербург қ.,
Маршала Говорова көш., 8 А

Импорттаушы:
«ТЕКСЕТ ИМПЕКС» ЖШҚ
198095, Ресей, Санкт-Петербург қ., Маршала Говорова көш.,
52. лит А, бел 36-Н

Шығарған ел: Қытай



EAC