

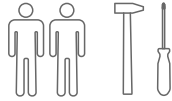

1740
1150
680



ВАЖНО!
ХРАНИТЬ ДЛЯ ПОСЛЕДУЮЩЕГО ПОЛЬЗОВАНИЯ
— ТЩАТЕЛЬНО ИЗУЧИТЬ!

ИНСТРУКЦИЯ ПО ЭКСПЛУАТАЦИИ

Предприятие гарантирует качество кровати при условии соблюдения правил транспортировки, сборки и эксплуатации. За дефекты, возникшие при не соблюдении покупателем правил эксплуатации детской кровати (механические повреждения – бой, сколы и проч.), предприятие-изготовитель ответственности не несет.

Эксплуатировать изделия только в полностью собранном виде, сборку осуществлять строго по инструкции. Лакированные покрытия перед сборкой протрите сухой мягкой тканью (фланель, сукно, плюш) для удаления транспортной пыли и придания кроватке окончательного внешнего вида. После сборки еще раз проверьте и убедитесь в безопасности креплений - все детали и фурнитура должны быть надежно закреплены.

Эксплуатация в сухих проветриваемых помещениях при температуре 10-23°C и относительной влажности воздуха 45-70%. Большие колебания температуры и влажности, сырость и близкое расположение источников тепла вызывают ускоренное старение лакокрасочного покрытия, коробление и деформацию деталей.

Эксплуатация кровати без матраса запрещена! Рекомендуемые габаритные размеры матраса для данной кровати 1200х600 мм. Толщина матраса должна быть такой, чтобы расстояние от верхней поверхности матраса до верхнего края ограждения кровати было не менее 500 мм для самого нижнего положения матраса и не менее 200 мм для самого верхнего положения матраса. На боковом ограждении несмываемым маркером отмечен максимальный уровень верхней поверхности матраса для случаев самого верхнего и самого нижнего его положения.

 Если вы оставляете ребенка в детской кровати без присмотра, убедитесь в том, что боковые ограждения кровати находятся в верхнем положении. В кровати нельзя оставлять ничего, чем ребенок может воспользоваться для того, чтобы подняться или что может вызвать опасность удушья. Детскую кровать нельзя ставить вблизи открытого огня или других источников тепла, таких как электрообогреватель, газовая печь и др.

Изготовлено в соответствии с ТР ТС 025/2012 «О безопасности мебельной продукции»

Материалы: Массив березы, ЛДСП, МДФ, ДВП.

Изготовитель: ООО «СКВ-Компани»

Россия, 163032 г. Архангельск, ул. Зеленец, 11 стр.6 тел.: +7 (8182) 65 77 17

Место изготовления: Филиал ООО «СКВ-Компани» в г. Дмитров

141800, Московская область, г. Дмитров, ул. Промышленная владение 46, д. 46

e-mail: 635874@mail.ru www.skvcompany.com

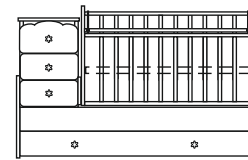
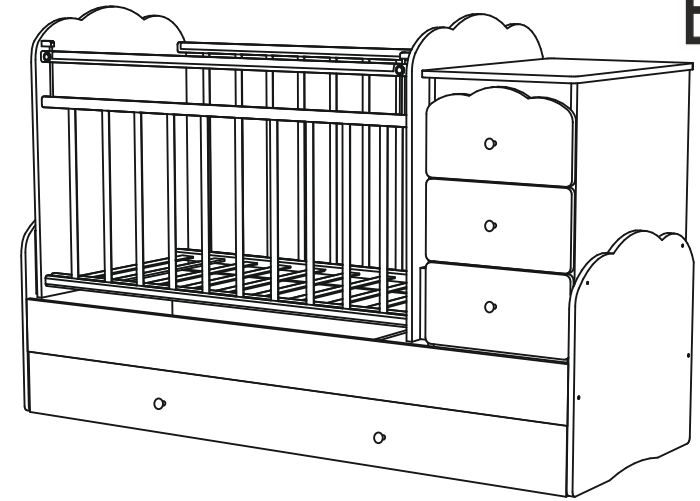

1) Для новорожденного

Верхняя перекладина бортика находится в нижнем положении, дно - в верхнем положении.

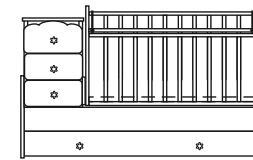

2) От 3х месяцев

Верхняя перекладина бортика находится в верхнем положении, дно должно быть обязательно установлено в нижнем положении.

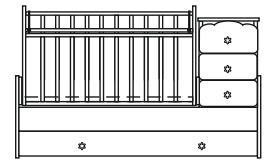

Комод можно установить как с правой, так и с левой стороны

Гарантийный срок при розничной продаже через торговую сеть исчисляется со дня продажи изделия магазином. При обнаружении недостатка комплектующих элементов, а также с претензиями по качеству, следует обращаться в магазин, где приобретена кровать, с предъявлением чека, удостоверяющего дату приобретения.

ПРИ ПОКУПКЕ ИЗДЕЛИЯ ТРЕБУЙТЕ НАЛИЧИЕ ПЕЧАТИ МАГАЗИНА И ДАТЫ ПРОДАЖИ!
БЕЗ ОТМЕТКИ ТОРГУЮЩЕЙ ОРГАНИЗАЦИИ ГАРАНТИЯ НЕ ДЕЙСТВИТЕЛЬНА!

ГАРАНТИЙНЫЙ ТАЛОН

Дата продажи _____

Штамп торгующей организации



	евровинт	8 шт.
	эксцентриковая стяжка	30 шт.
	шток эксцентрика	30 шт.
	гвоздь	65 шт.
	роликовые направляющие	3 компл.
	саморез 16 мм	40 шт.
	ключ	1 шт.
	шкант	34 шт.
	ручка	5 шт.
	винт под ручку*	5 шт.
	* в модели 94103x	10 шт.
	винт М6х30 30 мм	12 шт.
	винт М6х50 50 мм	8 шт.
	бочонок	8 шт.
	колесо	4 шт.
	маятниковый механизм	4 шт.
	втулка	8 шт.
	направляющая	2 шт.
	пластиковый упор	2 шт.
	кнопка	2 шт.
	стопор	2 шт.

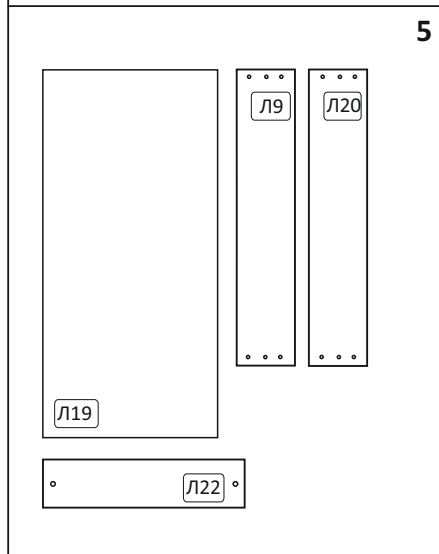
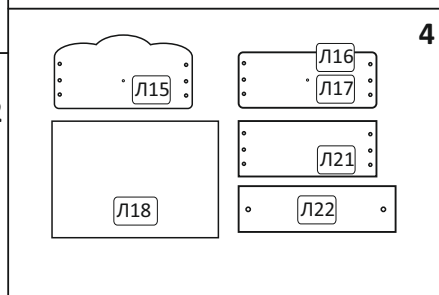
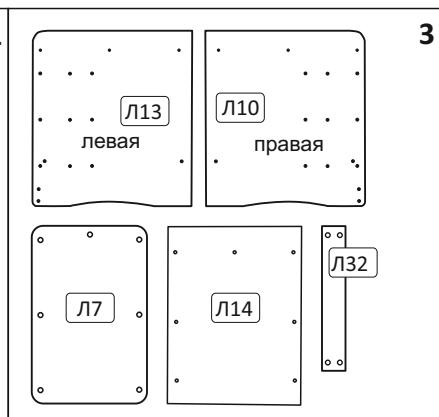
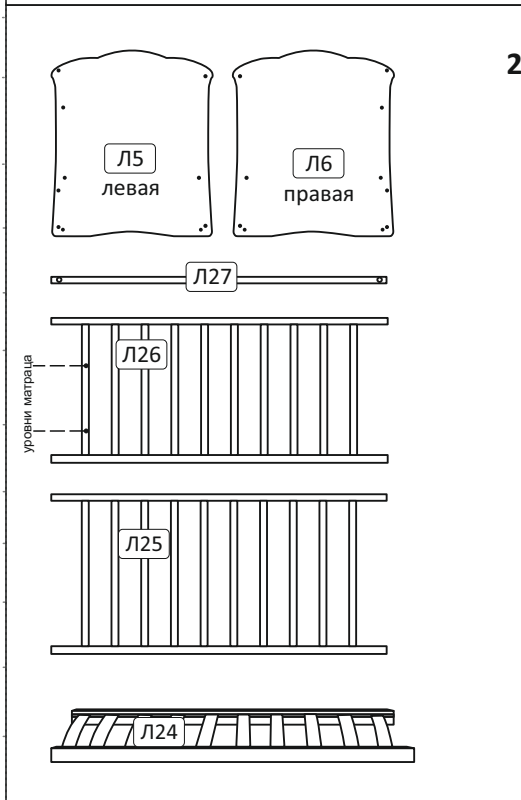
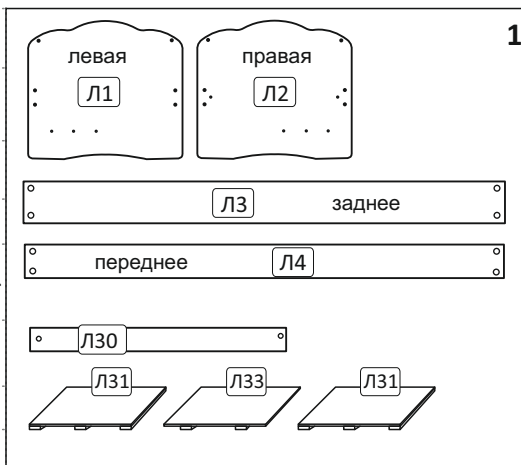

1. Основание кровати				1 шт.
Спинка кровати	Л1	Л2	2 шт.	
Основание кровати	Л3	Л4	2 шт.	
ДВП с планками	Л31	Л33	3 шт.	
Перемычка	Л30		1 шт.	
2. Манеж				1 шт.
Спинка манежа	Л5	Л6	2 шт.	
Опускающаяся перекладина	Л27		1 шт.	
Передний бортик	Л26		1 шт.	
Задний бортик	Л25		1 шт.	
Ложе (с размером спального места 1200x600 мм)	Л24		1 шт.	
3. Комод				1 шт.
Боковая стенка комода	Л13	Л10	2 шт.	
Стол пеленальный	Л7		1 шт.	
Задняя стенка комода	Л14		1 шт.	
Перемычка комода	Л32		2 шт.	
4. Ящик выдвигной				3 шт.
Фасад ящика	Л15		1 шт.	
	Л17	Л16	2 шт.	
Задняя стенка ящика	Л21		3 шт.	
Боковая стенка ящика	Л22		6 шт.	
Дно ящика (ДВП)*	Л18		3 шт.	
5. Ящик выкатной				1 шт.
Фасад ящика	Л9		1 шт.	
Задняя стенка ящика	Л20		1 шт.	
Боковая стенка ящика	Л22		3 шт.	
Дно ящика (ДВП)*	Л19		1 шт.	

* Крепить ДВП таким образом, чтобы защитно-декоративное покрытие отсутствовало на внутренних видимых поверхностях.

1 Сборка основания кровати

- 1) Установить перемычку (Л30) на стяжки и шканты
- 2) Соединить спинки (Л1 и Л2) с основаниями (Л3 и Л4) при помощи винтов М6х50, бочонков и шкантов.

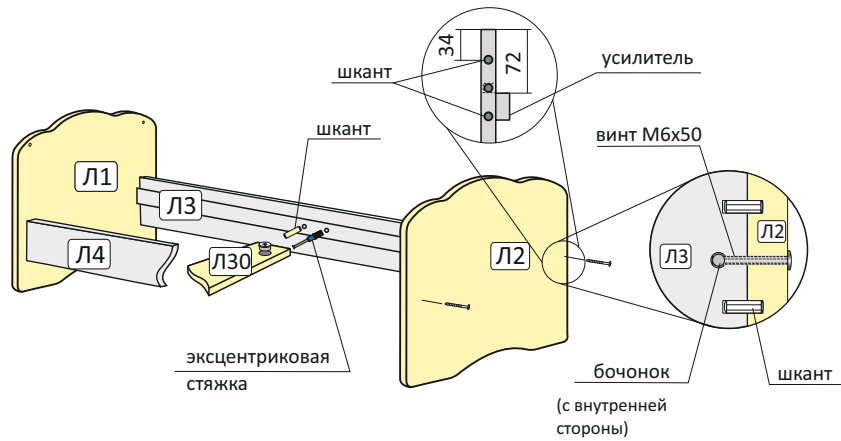

2 Крепление направляющих для выдвижных ящиков

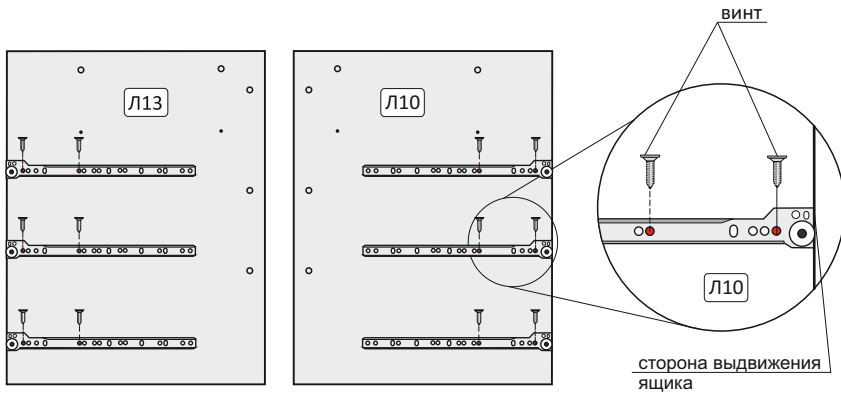

Порядок сборки соединений на эксцентриковые стяжки

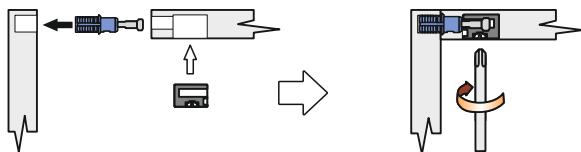

3 Сборка манежа

- 3А Установить ложе (Л24) и закрепить на нужном уровне с помощью винтов М6х50 и бочонков

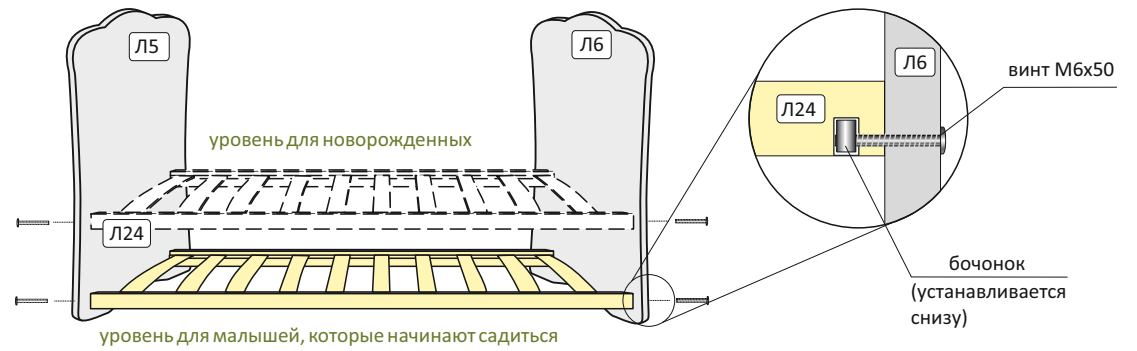

- 3Б Установить задний и передний бортики (К26 и К27) на евровинты

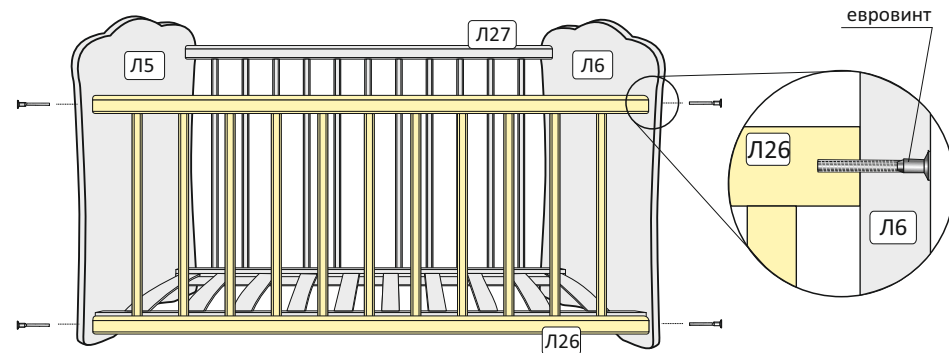

- 3В Собрать механизм перемещения переднего бортика (Л26), как показано на рисунке

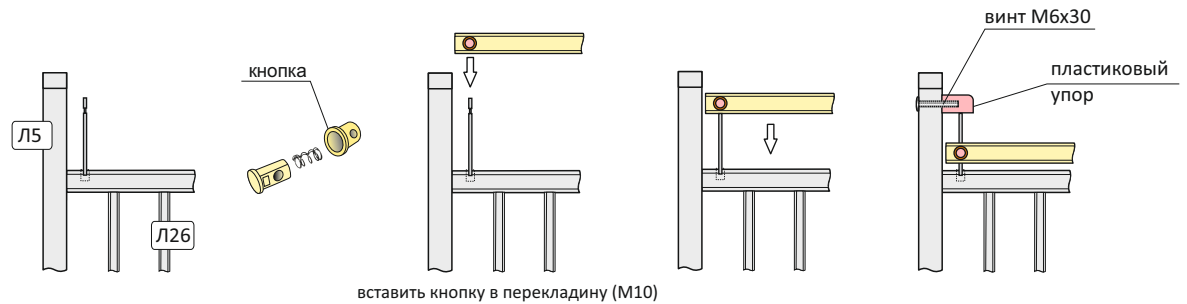

вставить кнопку в перекладину (М10)

4 Сборка ящиков

4А Сборка выдвижных ящиков

- 1) Собрать фасад, боковые и заднюю стенки с помощью шкантов и стяжек (сначала установить шканты в отверстия боковых стенок до упора)
- 2) Закрепить дно гвоздями (схема ниже)
- 3) Установить ящик на направляющие

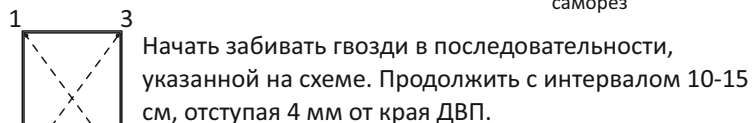
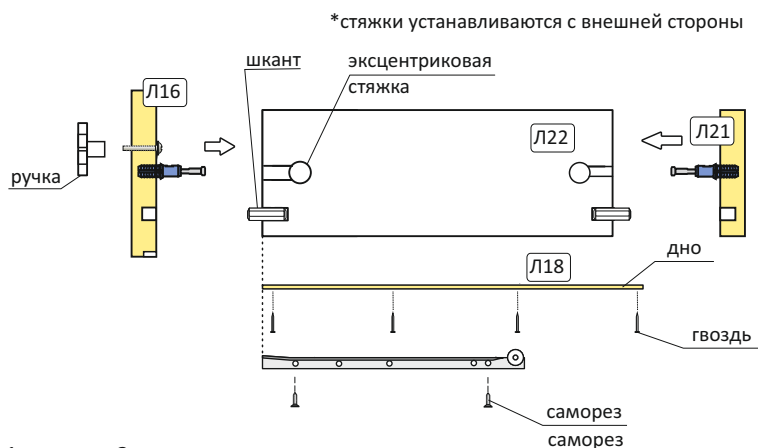

4Б Сборка выкатного ящика

- 1) Собрать боковые стенки ящика на шканты и стяжки (сначала установить шканты в отверстия боковых стенок до упора)
- 2) Закрепить дно гвоздями (схема выше) и прикрутить колесики
- 3) Закрепить перегородку снизу на саморезы (4 шт.)
- 4) Установить ручку

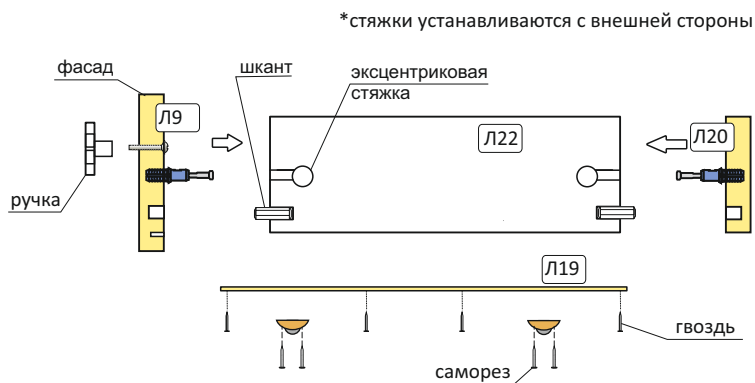

5 5А Сборка корпуса комода

Собрать комод на эксцентриковые стяжки в последовательности, указанной на схеме.

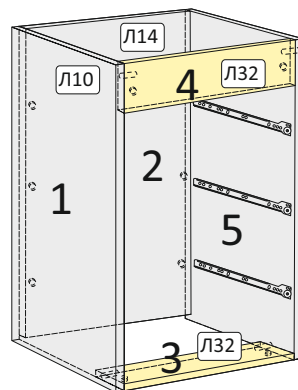

5Б Установка пеленального столика

Установить пеленальный столик на комод с помощью шкантов и закрепить эксцентриковыми стяжками

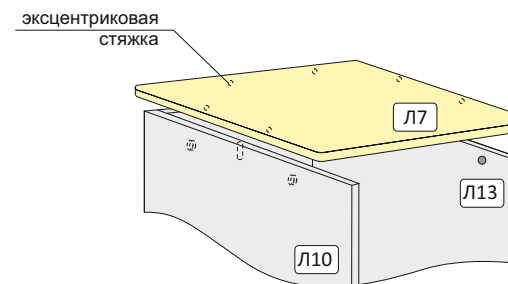

6 Установка комода и закрытого ящика.

- 1) Установить комод на основание кровати и прикрепить к спинке (Л1 или Л2) 2 болтами М6х30
- 2) Закрыть ящик 2 ДВП Л31, а затем Л33, как показано на рисунке

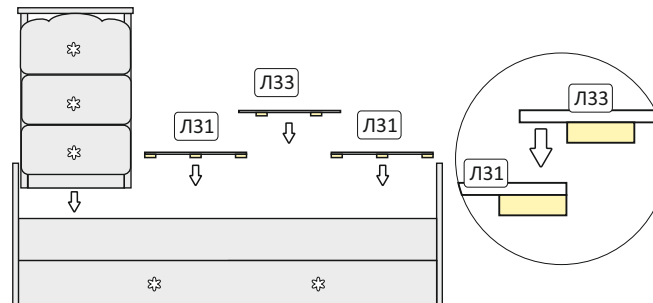

или 2 вариант установки ДВП с планками

- 1) Установить ложе Л24 на основание
- 2) Сложить 2 ДВП Л31 и Л33 в последовательности, показанной на рисунке

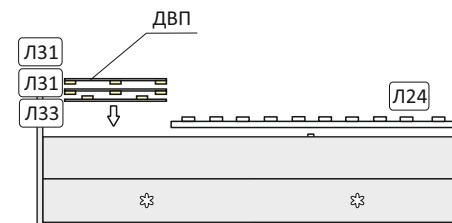

7 Установка маятниковых механизмов

- 1) Установить маятниковые механизмы на спинку кровати (Л1 или Л2), боковую стенку комода (Л10 или Л13) и спинки манежа (Л5 и Л6) на винт М6х30.
- 2) Вкрутить стопоры в спинку (Л1 или Л2) и в отверстие в стенке комода (Л10 или Л13), открыв нижний ящик комода

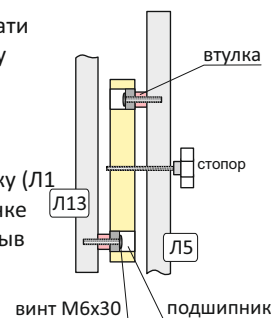

8 Установка ящиков

- 1) Установить ящики комода на роликовые направляющие
- 2) Задвинуть выкатной ящик.

⚠ Убедитесь в прочности и безопасности креплений!
Теперь кроватка готова к использованию.

Снимите прозрачную защитную плёнку с глянцевых фасадов.

