



Register your new Bosch now:
www.bosch-home.com/welcome



Газ шығаратын құбыр
Вытяжка
DWA06E6.2.



BOSCH

[kk] Пайдалану нұсқаулығы

[ru] Правила пользования

Қауіпсіздік техникасы туралы маңызды нұсқаулар3

Қоршаған ортаны қорғау5

Электр қуатын үнемдеу5

Экологиялық тұрғыдан қауіпсіз жолмен утилизациялау5

Пайдалану түрлері5

Желдетуды пайдалану5

Ауа алмасу пайдалануы5

Кір жуғыш машинаны істету6

Вентиляторды реттеу6

Интенсивті басқыш6

Вентилятор тоқтау уақыты6

Жарық6

Толу қрсеткіші 6

Қызып кетуден сақтау 7

Тазалау және күтіп ұстау 7

Қателіктер, не істеу керек? 9

Сервистік қызмет 9

Ауа алмасу жабдықтары 9

Өнім, керек-жарақтар, қосалқы бөлшектер және қызметтер туралы қосымша ақпаратты www.bosch-home.com сайтында және www.bosch-eshop.com интернет-дүкенінде табуға болады

⚠ Қауіпсіздік техникасы туралы маңызды нұсқаулар

Осы нұсқаулықты мұқият оқып шығыңыз. Тек содан кейін құрылғыны қауіпсіз және дұрыс пайдалана аласыз. Пайдалану және монтаждау нұсқаулықтарын келесі иесі үшін сақтаңыз.

Тек орнату нұсқаулығы бойынша мамандық орнату пайдалану қауіпсіздігін қамтамасыз етеді. Орнатушы орнатылған жерде кедергісіз жұмыс істеуі үшін жауапкер.

Бұл құрылғы тек жеке үйде пайдалануға арналған. Құрылғы ашық жерде пайдалануға арналмаған. Пайдалану кезінде құрылғыны бақылаңыз. Өндіруші дұрыс емес пайдалану немесе дұрыс емес басқару нәтижесіндегі зияндар үшін жауапкер емес.

Бұл құрылғы теңіз деңгейінен максималды 2000 метрге дейін болған биіктікте пайдалануға арналған.

Бұл құрылғыны жасы 8-дегі және одан үлкен балалардың, сонымен қатар қозғалу, сезу және ойлану мүмкіндіктері шектелген және/немесе жеткілікті білімі жоқ тұлғалардың пайдалануына тек оларды қауіпсіздіктері үшін жауапкер адам қадағалаған жағдайда немесе осы құрылғыны қауіпсіз пайдалану нұсқауларымен таныс болса және дұрыс пайдаланбау салдарынан қандай қауіптердің орын алатынын түсінетін болса ғана пайдалануларына болады.

Балаларға осы құрылғымен ойнауға рұқсат етпеңіз. Тазалау мен техникалық қызмет көрсетуге 15 жастан асқан балаларға ересектердің қадағалауымен рұқсат етіледі. Жасы 8-ден кем балаларды құрылғы және тоқ сымынан алыс ұстаңыз.

Аспапты орамадан ашудан соң тексеріңіз. Тасымалдаудағы зақым жағдайында қоспаңыз.

Бұл аспап сыртқы таймер немесе пультпен пайдалануға арналмаған.

Тұншығу қаупі!

Орама материалы балалар үшін қауіпті. Балаларға орам материалдарымен ойнауға рұқсат етпеңіз.

Өмірге қауіпті!

Артқа сорылған жанатын газдар газдан улануға алып келуі мүмкін.

Егер құрылғы желдету күйінде болып бір уақытта бөлме ауасына байланысты ошақпен пайдаланылса әрдайым жетерлік ауаны кірітіңіз.

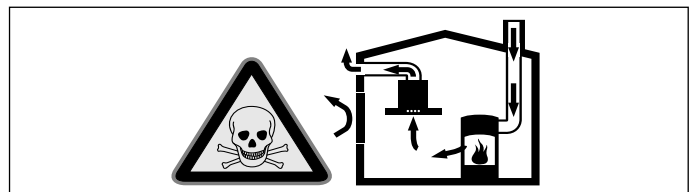

Бөлме ауасына байланысты алау ошақтар (мысалы газ, май, ағаш немесе көмірдік ысыту құралдары, ағымдық ысытқыш, ыстық су дайындағышы) жанатын ауаны орнатылған жерден алып пайдаланылған газдарды газ шығару аспабы (мысалы, камин) арқылы шығарады.

Қосылған ауа сору құбырымен асхана және шеттес бөлмелерде ауа алынады - ауа алмасуысыз вакуум пайда болады. Зиянды газдар камин бен ауа сору шахтасынан бөлмелерге тартылады.

- Сол үшін әрдайым ауа алмасуын қамтамасыз ету керек.
- Бір ғана ауа алмасу/желдету аспабы керекті көлемді қамтамасыз етпейді.

Қауіпсіз пайдалануды тек ошақ тұрған бөлмеде вакуум 4 Па артпаған (0,04 мбар) жағдайда қамтамасыз ету мүмкін. Оны жабылмайтын жану үшін жетерлік ауаны келтіретін тесіктер арқылы, мысалы есіктерде, терезелерде ауа алмасу/желдету аспабымен немесе басқа техникалық шаралармен қамтамасыз ету мүмкін.

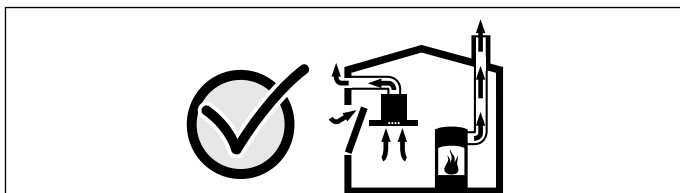

Мұржа тазалаушының ұсынысын алыңыз, ол үйдің жалпы ауа алмасуын есептеп желдету үшін тиісті шараны ұсынуы мүмкін.

Егер ауа сору құбыры тек ауа айналдыру ретінде қолданылса оны шектеусіз пайдалану мүмкін.

Өрт қауіпі!

- Май сүзгісіндегі май қадықтары от алуы мүмкін.
Май сүзгісін кемінде ай сайын тазалаңыз.
Құрылғыны май сүзгісіз пайдаланбаңыз.
- Май сүзгісіндегі май қадықтары от алуы мүмкін. Ешқашан құрылғы жақынында ашық алаумен істеменіз (мысалы, күйдіруде). Құрылғыны қатты отындық ошақ (мысалы, ағаш немесе көмір) қасында тек жабық шешілмейтін қаптама барлығында орнатыңыз. Ұшқындар ұшуы мүмкін емес.
- Ыстық май жылдам оталады. Ыстық майды ешқашан бақылауысыз қалдырмаңыз. Алауды сумен ешқашан өшірмеңіз. Конфорканы өшіру. Алауларды абайлап қақпақпен, өшіру төсемімен немесе ұқсасыме өшіріңіз.
- Газ конфоркалары пісіру ыдысы салынбаған болса пайдалануда қатты қызады. Жоғарысына қойылған ауа алмастыру құралы зақымдануы немесе жанып кетуі мүмкін. Газ конфоркаларын тек пісіру ыдысымен пайдланыңыз.
- Бірнеше газ конфоркаларын бірдей пайдалануда қатты ыстық жасалады. Ауа алмастыру құралы зақымдануы немесежанып кетуі мүмкін. Ауа алмастыру құралы тек максималды жалпы қуаты 11 кВт артпайтын газ конфоркаларымен пайдалану мүмкін.

Күйіп қалу қауіпі!

Қолжетімді бөлшектер жұмыс істегенде қызып кетеді. Ыстық бөлшектерге ешқашан тиіменіз. Балаларды жақындаспасын.

Кемтар болып қалу қауіптілігі!

- Бөліктері аспап ішінде өткір болуы мүмкін. Сақтағыш қолғабын киіңіз.
- Құрылғыда қойылған заттар түсуі мүмкін. Құрылғы үстіне ешқандай зат қоймаңыз.
- Диод жарығы өте жарқын болып көзді зақымдауы мүмкін (қауіп тобы 1). Қосулы диод жарығына 100 секундтан ұзақ қарамаңыз.

Ток соғу қауіпі бар!

- Ақаулы құрылғы ток соғуына әкелуі мүмкін. Ақаулы құрылғыны ешқашан қоспаңыз. Ашаны розеткадан суырыңыз немесе сақтандырғыштар блогындағы сақтандырғышты өшіріңіз. Сервистік қызметке қоңырау шалыңыз.
- Білікті емес маманның жөндеуі қауіпті. Жөндеуді және зақымдалған қосу сымдарын ауыстыруды тек біздің клиенттерге қызмет көрсететін тәжірибелі техниктердің біреуі ғана орындай алады. Құрылғы ақаулы болса, ашаны розеткадан суырыңыз немесе сақтандырғыштар блогындағы сақтандырғышты өшіріңіз. Сервистік қызметке қоңырау шалыңыз.
- Ішіне кірген ылғалдық ток соғуына алып келуі мүмкін. Жоғары қысымдық тазартқышты немесе бу тазартқышты пайдаланбаңыз.

Зақымдануылар себептері

Назар аударыңыз!

Тот басу қауіпі арқылы зақамдану қауіпі. Пісіруде құрылғыны конденсация суы пайда боламауы үшін әрдайым қосыңыз. Конденсацияланған су тот басу зияндарына алып келуі мүмкін.

Дұрыс емес шамдарды ырдайым бірден алмастырыңыз, қалған шамдардың қатты жүктелуіне жол бермеу үшін.

Электроникаға кірген ылғал себебінен зақымдану қауіпі бар. Басқару элементтерін ылғал шүберекпен тазалаңыз.

Дұрыс емес тазалау арқылы бет зақымдануы. Тот баспайтын болаттық беттерді тек ажарлау бағытында тазалаңыз. Басқару элементтерінде ешқандай тот баспайтын болат пайдаланбаңыз.

Өткір немесе ысқылайтын тазалау құралдары арқылы бет зақымдануы. Ешқашан өткір немесе ысқылайтын тазалау құралдарын пайдаланбаңыз.

Коненсат ағуы арқылы зақамдану қауіпі. Құрылғына желдету каналын аз қисатып орнатыңыз (1° бұралу).

Қоршаған ортаны қорғау

Сіздің жаңа құрылғыңыз энергияны арнайы үнемдейді. Осы жерде құрылғыңыз менен жұмыс істегенде қосымша энергияны үнемдеу және құрылғыны дұрыс кәдеге жарату туралы кеңестер аласыз.

Электр қуатын үнемдеу

- Пісіруде жетерлік ауа келуін қамтамасыз етіңіз, осылай иіс тарту қалпағы тиімді және кем жұмыс шуларымен жұмыс істейді.
- Желдеткіш басқышы пісіру иістерінің күшіне сәйкестендіріңіз. Интенсивті басқышты тек қажет болғанда орнатыңыз. Төменірек желдеткіш басқышы кемірек энергия тұтынуын білдіреді.
- Интенсивті пісіру иістерінде жоғары желдеткіш басқыштарын таңдаңыз. Асханада таралған пісіру иістері иіс тарту қалпағының ұзақ жұмыс істеуін талап етеді.
- Иіс тарту қалпағын керек болмағанда өшіріңіз.
- Керек болмағанда шамды өшіріңіз.
- Сүзгіні берілген аралықтарда тазалаңыз немесе алмастырыңыз, осылай желдету әсері күшейіп өрт қауіпі төменделеді.
- Пісіру иістері мен конденсатты кемейту үшін пісіру қақпағын орнатыңыз.

Экологиялық тұрғыдан қауіпсіз жолмен утилизациялау

Ораманы экологиялық тұрғыдан қауіпсіз жолмен утилизациялаңыз.



Бұл құрылғыда 2012/19/ЕО электр және электрондық жабдықты (қоқыс электр және электрондық жабдық - WEEE) утилизациялау туралы еуропалық директиваға сай белгісі бар.

Бұл директива Еуропалық Одақ шеңберінде ескі құрылғыларды қайтару және утилизациялау тәртібін қамтамасыз етеді.

Пайдалану түрлері

Құрылғына желдету немесе ауа айналдыру күйіне реттеу мүмкін.

Желдетуды пайдалану



Сорылған ауа май сүзгісі арқылы тазаланып құбыр жүйесі арқылы ашық ауаға жеткізіледі.

Нұсқау: Сорылған ауа істеп тұрған тұтын немесе газ каминіне немесе ошақтар орнатылған бөлмелерде ауа алмасуы шахтасына жеткізілмеуі керек.

- Егер сорылған ауа істемейтін тұтын немесе газ каминіне жеткізілсе ол үшін мұржа тазалаушысының рұқсаты керек болады.
- Егер сорылған ауа сыртқы қабырға арқылы жіберілсе телескоптық қабырға жәшігімен пайдаланылады.

Ауа алмасу пайдалануы



Сорылған ауа май сүзгісі және белсенді көмір сүзгісі арқылы тазаланып асханаға қайтарылады.

Нұсқау: Ауа алмасу пайдалануында иістерді ұстау үшін белсенді көмір сүзгісін онату керек. Құрылғыны ауа алмасу ретіндегі түрлі мүмкіндіктері туралы мәліметтерді кітпашаларымызда оқығыз немесе маманданған саудада сұраңыз. Керекті жабдықтарды біздің сервистік қызметімізде, маманданған саудада немесе онлайн дүкенде сатып алу мүмкін. Жабдықтар нөмірлерін пайдалану нұсқаулығының ақырында табу мүмкін.

Кір жуғыш машинаны істету

Бұл нұсқаулық бірнеше құрылғы варианттары үшін. Сіз құрылғыңызда жоқ жабдықтар сипаталуы мүмкін.

Нұсқау: Пісіру басында ауа сору құрылғысын қосып пісіру аяқталғанынан бірнеше минут соң қайта өшіріңіз. Асхана иістері осылай тиімді ретте жойылады.

Басқару панелі

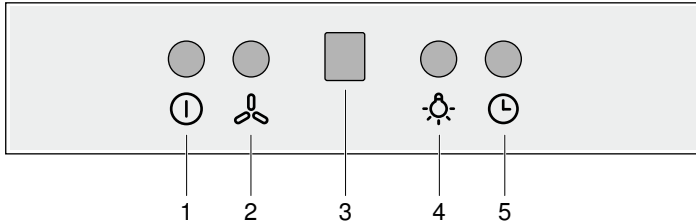

Түсініктеме

1	Желдеткішті қосу және өшіру
2	Желдеткішті жоғары ауыстырып қосу
3	Көрсеткіштер тақтасы
4	Шам қосу
5	Желдеткіштің қосымша айналуын қосу

Вентиляторды реттеу

Нұсқау: Вентилятор қуатын ағымдық шарттарға сәйкес етіңіз. Қатты иіс шыққанда жоғары вентилятор басқышын таңдаңыз.

Қосу

1. ① пернесін басыңыз.
1-желдеткіш басқышы реттелген.
2. ② пернесін керекті желдеткіш басқышы реттелгенше басыңыз.
Көрсеткіштер тақтасында орнатылған желдеткіш басқышы қайта көрсетіледі. Интенсивті басқыштан соң 1-желдеткіш басқышы реттелген.

Өшіріңіз

- ① пернесін басыңыз.

Интенсивті басқыш

Өте қатты иіс шыққанда интенсивті басқышты пайдалану мүмкін.

1. ③ пернесін көрсеткіштер панелінде желдеткіштің 4-басқышы көрсетілгенше басыңыз.
Интенсивті басқыш белсенді.
2. ④ пернесін көрсеткіштер панелінде желдеткіштің 1-басқышы көрсетілгенше басыңыз.
Интенсивті басқыш өшіріліп, 1-желдеткіш басқышы реттелген.

Нұсқау: Интенсивті басқыш мерзімі 5 минут. Осы уақыт өткеннен соң құрылғы алдын таңдалған желдеткіштің 2-басқышына қайтады.

Вентилятор тоқтау уақыты

Қосымша істеу ұзақтығы реттелген желдеткіш басқышына байланысты:

- Желдеткіш басқышы 1: 20 минут
- Желдеткіш басқышы 2: 15 минут
- Желдеткіш басқышы 3: 10 минут
- Интенсивті басқыш: 5 минут

1. Желдеткіш басқышын таңдау.

2. ① пернесін басыңыз.

Желдеткіш реттелген басқышында жұмыс істейді. Реттелген желдеткіш басқышының қасындағы көрсеткіш жыпылықтайды. Желдеткіш қосымша істеу уақыты өткеннен соң автоматты өшеді.

3. ② пернесін басыңыз.

Желдеткіш қосымша жұмысы қалған қосымша жұмыс уақыты аяқталғаннан соң аяқталады. Желдеткіш реттелген басқышында жұмысын жалғастырады.

4. ① немесе ② пернесін басыңыз.

Желдеткіш қосымша жұмысы қалған қосымша жұмыс уақыты аяқталғаннан соң аяқталады. Желдету өшеді.

Жарық

Шырақты ауа алмасуына байланыссыз қосу немес өшіру мүмкін.

- ③ пернесін басыңыз.

Толу крсеткіші

Метал сүзгісі мен белсенді көмір толғаннан соң төмендгі сандар жыпылықтайды:

- Метал сүзгі: ①
- Белсенді көмір сүзгі: ②
- Метал май сүзгісі мен белсенді көмір сүзгісі: ① және ② ауысып жыпылықтайды

Енді метал сүзгіні тазалау немесе белсенді көмір сүзгіні алмастыру тиіс.

Метал сүзгіні тазалау жолын Тазалау және қызмет көрсету тарауында қараңыз.

Толу индикаторын қайтару

① пернесін басып толу көрсеткіші жыпылықтамайтын болғаныша ұстаңыз.

Толу индикаторы қайтарылған.

Толу көрсеткіштерін қайтару

1. ① пернесін басып метал май сүзгісінің толу көрсеткіші жыпылықтамайтын болғаныша ұстаңыз.
Метал май сүзгісінің толу индикаторы қайтарылған.
2. ② пернесін басып белсенді көмір сүзгісі толу көрсеткіші жыпылықтамайтын болғаныша ұстаңыз.
Белсенді көмір сүзгісінің толу индикаторы қайтарылған.

Ауа айналу көрсеткішін қайтару

Ауа айналу режимі үшін электрондық басқару көрсеткішін тиісті ретте қайта реттеу керек:

1. Ауа сору құбыры біріктірілген және өшік болуын тексеріңіз.
2. ④ мен ⑤ пернесін бір уақытта ① мен ② сандары ауысып жыпылықтағанша басыңыз.
Электрондық басқару ауа айналдыру жұмысына өткен.

Ауа шығару жұмысына өткізу

1. Ауа сору құбыры біріктірілген және өшік болуын тексеріңіз.
2. ④ мен ⑤ пернелерін бір уақытта ① саны жыпылықтағанша баса беріңіз.
Электрондық басқару қайта ауа айналдыру жұмысына өткен.

Қызып кетуден сақтау

Құрылғы қызып кетуден сақтау жүйесімен жабдықталған. Егер құрылғыда тым жоғары температуралар өлшенсе, құрылғы автоматты ең жоғары желдету басқышына температура төменделгенше өтеді.

- Егер қалпақ қосулы болса, автоматты 3-желдеткіш басықышы реттеледі. Егер температура қайта төменделсе, құрылғы алдын реттелген желдеткіш басықыша қайтады.
- Егер қалпақ өшік болса, онда құрылғы автоматты 3-желдеткіш басықышына өтеді. Егер температура қайта төменделсе құрылғы автоматты өшеді.
- Қызып кетуде сақтау белсенді болғанда көрсеткіштер панелінде  көрсетіледі. Желдету күшін бұл уақытта өзгертіп болмайды.

Тазалау және күтіп ұстау

Күйіп қалу қаупі!

Құрылғы жұмыс істегенде ыстық болады. Тазалаудан алдын құрылғыны суытыңыз.

Электр қуатынан зақымға ұшырау қауіптілігі!

Ішіне кірген ылғалдық тоқ соғуына алып келуі мүмкін. Құрылғыны ылғал шүберекпен тазалаңыз. Тазалаудан алдын желілік айырды шығарыңыз немесе сақтандырғыш шкафында сақтандырғышты өшіру.

Электр қуатына түсу қаупі!

Ішіне кірген ылғалдық тоқ соғуына алып келуі мүмкін. Жоғары қысымдық тазартқышты немесе бу тазартқышты пайдаланбаңыз.

Кемтар болып қалу қауіптілігі!

Бөліктері аспап ішінде өткір болуы мүмкін. Сақтағыш қолғабын киіңіз.



Тазалау құралы

Түрлі беттер тиісті емес тазалау құралымен зақымданбауы үшін кестедегі деректерге назар аударыңыз. Төмендегі құралдарды пайдаланбаңыз

- щетка немесе өткір қырғыш,
- қатты алкогольдік тазалау құралы,
- қатты губкамен тазалау губкаларын,
- жоғары қысым тазалауыштары немесе бу тазалауыштары.

Жаңа губкалы шүберектерді пайдаланудан алдын әбден жуыңыз.

Қызып кетуден сақтауды өшіру

 пернесін индикатор панелінде  жыпылықтамай қойғанша баса беріңіз. Қызып кетуден сақтау өшік. Желдету өшеді.

Нұсқау: Егер көрсеткіштер панелінің қоршау температурасы қысқа уақыттан соң тым жоғары болса, 3-желдеткіш температурасы қайта өшеді.

Тазалау құралындағы барлық нұсқаулар мен ескертулерге назар аударыңыз.

Аймақ	Тазалау құралы
Тот баспайтын болат	Ыстық сілті ерітіндісі: Жуатын шүберекпен тазалап жұмсақ шүберекпен кептіріңіз. Тот баспайтын болаттық беттерді тек ажарлау бағытында тазалаңыз. Сервистік қызмет немесе маманданған саудада арнайы тот баспайтын болат күту құралдары бар. Күту құралын жұмсақ шүберекпен жұқа жағыңыз.
Лактанған беттер	Ыстық сілті ерітіндісі: Ылғал жуатын шүберекпен тазалап жұмсақ шүберекпен кептіріңіз. Ешқандай тот баспайтын болат пайдаланбаңыз.
Алюминий мен пластмасса	Әйнек тазартқышы: Жұмсақ шүберекпен тазалаңыз.
Әйнек	Әйнек тазартқышы: Жұмсақ шүберекпен тазалаңыз. Әйнек қырғышын пайдаланбаңыз.
Басқару элементтері	Ыстық сілті ерітіндісі: Ылғал жуатын шүберекпен тазалап жұмсақ шүберекпен кептіріңіз. Кіретін ылғалдық электр қуатына түсу қаупі. Электроникаға кірген ылғал себебінен зақымдану қаупі бар. Басқару элементтерін ылғал шүберекпен тазалаңыз. Ешқандай тот баспайтын болат пайдаланбаңыз.

Метал май сүзгісін тазалау

⚠️ Өрт қауіпі!

Май сүзгісіндегі май қадықтары от алуы мүмкін.

Май сүзгісін кемінде ай сайын тазалаңыз.

Құрылғыны май сүзгісіз пайдаланбаңыз.

Нұсқаулар

- Ешқандай агрессивті, қышқыл және сілті қамтитын тазалау құралдарын пайдаланыңыз.
- Метал май сүзгісін тазалау кезінде оның ұстағышын да ылғал сумен тазалаңыз.
- Метал май сүзгісін ыдыс жуатын машинада тазалау мүмкін.

Ыдыс жуатын машинада:

Нұсқау: Ыдыс жуатын машинада жуғанда аз рең өзгерулері пайда болуы мүмкін. Ол метал май сүзгісі істеуіне ісер етпейді.

- Қатты ластанған метал май сүзгілерін ыдыстармен бірге жумаңыз.
- Метал май сүзгісін ыдыс жуатын машинаға сала беріңіз. Метал май сүзгілерін қысып қалу мүмкін емес.

Қолмен:

Нұсқау: Қатты ласты жуғанда арнайы май еріткісін пайдалану мүмкін. Оны тек онлайн дүкенде сатып алу мүмкін.

- Метал май сүзгісін ыстық сілті ерітіндісінде жұмсатыңыз.
- Тазалау үшін қылшақты пайдаланып сосын сүзгіні жақсы шайыңыз.
- Метал май сүзгісін көптіріңіз.

Метал сүзгісін шешу

1. Құрылғының төменгі жағындағы ысырманы ашып метал май сүзгісін ұстағыштан алыңыз.

Нұсқау: Метал май сүзгісі астында май жиналуы мүмкін. Метал май сүзгісін көлденең ұстап май тамшылауына жол бермеңіз.

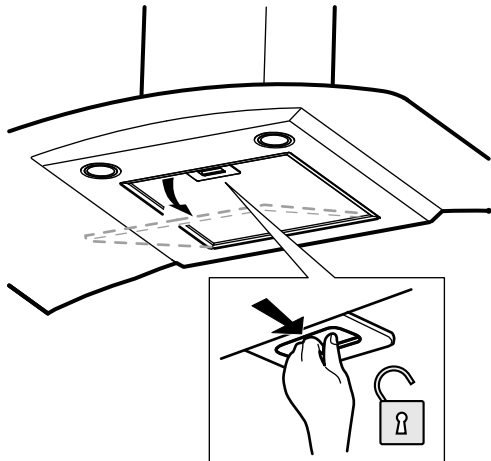

2. Метал май сүзгісін тазалау.
3. Сүзгілерді шешкеннен соң ішінен тазалаңыз.
4. Сүзгі қаптамасын тазалау.

Метал сүзгісін орнату

1. Метал май сүзгісін ысырма мен алға орнатыңыз. Метал май сүзгісін құрылғы астына салыңыз.
2. Метал май сүзгісін жоғарыға көтеріп ысырманы жабыңыз.
3. ① пернесін үш секундтан ұзақ басып ұстаңыз. Толу индикаторы қайтарылған.

Белсенді көмір сүзгісін алмастыру (тек ауа алмасуында)

Иісті ажырату деңгейін қамтамасыз еті үшін сүзгіні жүйелік түрде күту керек.

Белсенді көмір сүзгісін кемінде 4 айда бір рет алмастыру тиіс.

Нұсқаулар

- Белсенді көмір сүзгілері жинағына кірмейді. Белсенді көмір сүзгісін сервистік қызметте, маманданған саудада немесе онлайн дүкенде сатып алу мүмкін.
- Белсенді көмір сүзгісін тазалау немесе қайта белсендету мүмкін емес.

Белсенді көмір сүзгісін шешу

1. Метал сүзгісін шешу. **A**
2. Ұстағыштың бұрама құлыптарын босатыңыз. **©**
3. Ұстағышты төменге қайырып шығарып қойыңыз.

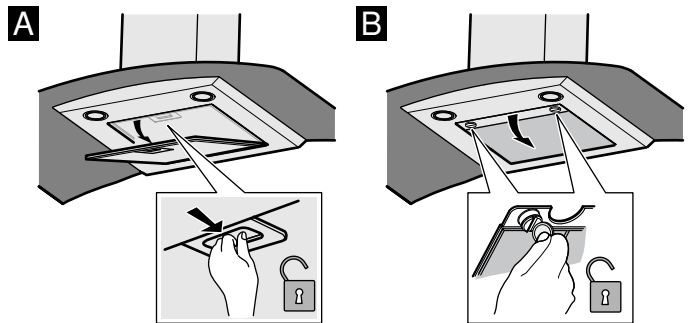

Белсенді көмір сүзгісін орнату

1. Жаңа белсенді көмір сүзгісін ұстағышқа салу.
2. Сымды ұстағышқа салу.
3. Ұстағышты ауа сору құбырына салыңыз.
4. Ұстағыштың бұрама құлыптарын жабыңыз.
5. Метал сүзгісін орнату, жоғары қараңыз.
6. ① пернесін басып толу көрсеткіші жыпылықтамайтын болғаныша ұстаңыз. Толу индикаторы қайтарылған.

Қателіктер, не істеу керек?

Көп жағдайларда пайда болған ақауларды жай өзіңіз жоюіңіз мүмкін. Сервистік қызметке қоңырау шалудан алдын төмендегі нұсқауларды орындаңыз.

⚠ Ток соғу қаупі бар!

Білікті емес маманның жөндеуі қауіпті. Жөндеуді және зақымдалған қосу сымдарын ауыстыруды тек біздің клиенттерге қызмет көрсететін тәжірибелі техниктердің біреуі ғана орындай алады. Құрылғы ақаулы болса, ашаны розеткадан суырыңыз немесе сақтандырғыштар блогындағы сақтандырғышты өшіріңіз. Сервистік қызметке қоңырау шалыңыз.

⚠ Кемтар болып қалу қауіптілігі!

Диод жарығы өте жарқын болып көзді зақымдауы мүмкін (қауіп тобы 1). Қосулы диод жарығына 100 секундтан ұзақ қарамаңыз.

Жарық диодтық шырақтар

Бұзылған жарық диодтық шырақтарды тек өндіруші, оның сервистік қызметі немесе өкілетті маман (электр орнатушы) алмастыруы мүмкін.

Ақаулықтар кестесі

Ақау	Мүмкін себеп	Шешім
Құрылғы істемей жатыр	Айыр салынбаған	Құрылғыны тоқ желісіне қосу
	Электр қуаты жоқ.	Асхана құралдарын жұмыс істеуін тексеріңіз
	Сақтандырғыш зақымдалған	Сақтандырғыш шкафында құрылғы сақтандырғышы дұрыс болуын тексеріңіз
Пернелер жарығы істемей тұр.	Басқару құралы зақымдалған.	Сервистік қызметке хабарласыңыз.
Жарық істемей тұр.	Жарық диодтық шырақтар бұзылған.	Сервистік қызметке хабарласыңыз.
Көрсеткіште / немесе 2 жыпылықтайды	Май немесе белсенді көмір сүзгісі толтырылған.	Сүзгіні тазалау, "Тазалау мен қызмет көрсету" тарауын қараңыз.
Көрсеткіште / мен 2 жыпылықтайды	Май мен белсенді көмір сүзгісі толтырылған.	Сүзгіні тазалау, "Тазалау мен қызмет көрсету" тарауын қараңыз.
Көрсеткіште 3 жыпылықтайды	Көрсеткіштер панелінің қоршау температурасы температура сигналдық шетінен асып кеткен.	Температура сигналын өшіру, "Температура сигналдық шеті" тарауын қараңыз.

Сервистік қызмет

Егер құрылғыны жөндеу керек болса, біздің сервистік қызмет сіз үшін жасалған. Біз техниктердің қажет емес келулерін болдырмау үшін әрқашан жарайтын шешімді табамыз.

Қоңырау соғуда өнім нөмірін (E нөмірін) және жасау нөмірін (FD-Nr.) айтып мамандық қызмет аласыз. Зауыттық тақтайша нөмірлерімен құрылғы ішкі бөлмесінде табу мүмкін (ол үшін метал сүзгісін шешіңіз).

Қажет болғанда көп уақыт іздемеу үшін құрылғыңыздың деректерімен сервистік қызмет телефон нөмірін осы жерде жазу мүмкін.

E нөмірі.

FD нөмірі.

Сервистік қызмет ☎

Құрылғыны дұрыс емес пайдалану жағдайында тіпті кепілдік мерзімін де де сервистік қызмет технигінің келуі тегін емес екеніне назар аударыңыз.

Барлық елдер бойынша контакт мәліметтері сервистік қызмет қосымшасында берілген.

Бұйымды өндірушіге сеніп сервис қызмет көрсету орталығына қайрылыңыз. Сервис қызмет көрсету орталығы ғана құралыңыз үшін керекті мамандарды және түпнұсқаулық бөлшіктерді таба алады.

Ауа алмасу жабдықтары

(жинағына кірмейді)

DHZ5585

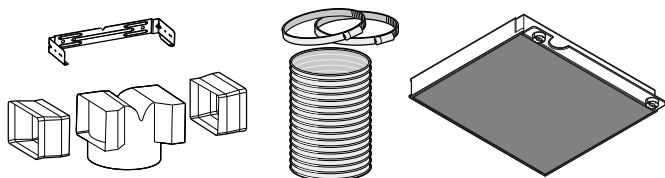

Важные правила техники безопасности	10	Защита от перегрева	14
Охрана окружающей среды	12	Очистка и уход	15
Экономия электроэнергии.....	12	Что делать в случае неисправности?	16
Правильная утилизация упаковки	12	Сервисная служба	17
Режимы работы	13	Принадлежности для режима рециркуляции воздуха	17
Режим отвода воздуха.....	13		
Режим циркуляции воздуха.....	13		
Управление прибором	13		
Настройка вентилятора.....	13		
Интенсивный режим	13		
Остаточный ход вентилятора.....	14		
Подсветка	14		
Индикатор насыщения	14		

Более подробную информацию о продукции, принадлежностях, запасных частях и службе сервиса можно найти на официальном сайте www.bosch-home.com и на сайте интернет-магазина www.bosch-eshop.com

⚠ Важные правила техники безопасности

Внимательно прочитайте данное руководство. Оно поможет вам научиться правильно и безопасно пользоваться прибором. Сохраняйте руководство по эксплуатации и инструкцию по монтажу для дальнейшего использования или для передачи новому владельцу.

Безопасность эксплуатации гарантируется только при квалифицированной сборке с соблюдением инструкции по монтажу. За безупречность функционирования ответственность несёт монтажёр.

Этот прибор предназначен только для домашнего использования. Прибор не предназначен для эксплуатации вне дома. Следите за прибором во время его работы. Производитель не несёт ответственности за повреждения, возникшие в результате использования не по назначению или неправильного обслуживания.

Данный прибор предназначен для использования на высоте не более 2000 м над уровнем моря.

Дети до 8 лет, лица с ограниченными физическими, умственными и психическими возможностями, а также лица, не обладающие достаточными знаниями о приборе, могут использовать прибор только под присмотром лиц, ответственных за их безопасность, или после подробного инструктажа и осознания всех опасностей, связанных с эксплуатацией прибора.

Детям не разрешается играть с прибором. Очистка и обслуживание прибора не должны производиться детьми, это допустимо, только если они старше 15 лет и их контролируют взрослые.

Не допускайте детей младше 8 лет к прибору и его сетевому проводу.

Распакуйте и осмотрите прибор. Не подключайте прибор, если он был поврежден во время транспортировки.

Этот прибор не предназначен для использования с внешним таймером или пультом управления.

Опасность удушья!

Упаковочный материал представляет опасность для детей. Никогда не позволяйте детям играть с упаковочным материалом.

Опасно для жизни!

Втянутые обратно отработавшие газы могут стать причиной отравления.

Всегда обеспечивайте приток достаточного количества воздуха, если прибор и источник пламени с подводом воздуха из помещения работают одновременно в режиме отвода воздуха.

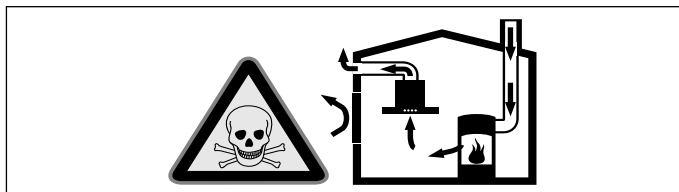

Источники пламени с подводом воздуха из помещения (например, работающие на газе, жидком топливе, дровах или угле нагреватели, проточные водонагреватели, бойлеры) получают воздух для сжигания топлива из помещения, где они установлены, а отработавшие газы отходят через вытяжную систему (например, вытяжную трубу) из помещения на улицу.

Во время работы вытяжки из кухни и располагающихся рядом помещений удаляется воздух и вследствие недостаточного количества воздуха возникает понижение давления. Ядовитые газы из вытяжной трубы или вытяжного короба втягиваются обратно в жилые помещения.

- Поэтому всегда следует заботиться о достаточном притоке воздуха.
- Сам стенной короб системы притока/отвода воздуха не обеспечивает гарантию соблюдения предельной величины.

Для безопасной эксплуатации понижение давления в помещении, где установлен источник пламени, не должно быть выше 4 Па (0,04 мбар). Это может быть достигнуто, если требуемый для сжигания воздух будет поступать через незакрываемые отверстия, например, в дверях, окнах, с помощью стенного короба системы притока/отвода воздуха или иных технических мероприятий.

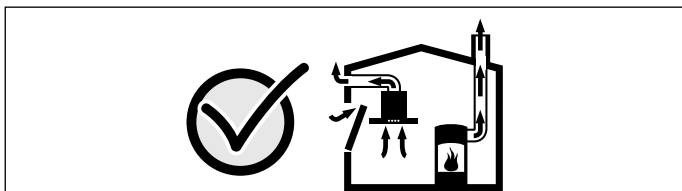

В любой ситуации обращайтесь за советом к компетентному лицу, ответственному за эксплуатацию и очистку труб, способному оценить вентиляционную систему всего дома и предложить Вам решение по принятию соответствующих мер.

Если вытяжка работает исключительно в режиме циркуляции воздуха, то эксплуатация возможна без ограничений.

Опасность возгорания!!

- Отложения жира в жирособиравшем фильтре могут вспыхнуть.

Очищайте жирособиравший фильтр как минимум каждый месяц .

Никогда не используйте прибор без жирособиравшего фильтра.

- Отложения жира в жирособиравшем фильтре могут вспыхнуть. Никогда не работайте с открытым пламенем рядом с прибором (например, фламбирование). Прибор можно устанавливать вблизи источника для сжигания твёрдого топлива (например, дрова или уголь), если предусмотрена цельная несъёмная защитная панель. Не должно быть разлетающихся искр.

- Горячее растительное масло или жир легко воспламеняются. Не оставляйте без присмотра горячее масло или жир. Никогда не тушите огонь водой. Выключите конфорку. Пламя можно осторожно погасить крышкой, пламягасящим покрывалом или подобными предметами.
- Включённая газовая конфорка, если на ней не установлена посуда, производит очень много тепла. Расположенная над ней вентиляционная установка может быть повреждена или воспламениться. Включайте газовую конфорку только при установленной посуде.
- При одновременной эксплуатации нескольких газовых конфорок производится очень много тепла. Это может привести к повреждению или возгоранию прибора. Эксплуатация прибора допускается только в комбинации с газовыми конфорками, максимальная общая мощность которых не превышает 11 кВт.

Опасность ожога!

В процессе эксплуатации открытые для доступа детали прибора сильно нагреваются. Не прикасайтесь к раскалённым деталям. Не подпускайте детей близко.

Опасность травмирования!

- Некоторые детали внутри прибора имеют острые кромки. Используйте защитные перчатки.
- Поставленные на прибор предметы могут упасть. Не ставьте предметы на прибор.
- Свет от светодиодных элементов очень яркий и может травмировать глаза (группа риска 1). Не смотрите на включённые светодиодные элементы дольше 100 секунд.

Опасность удара током!

- Неисправный прибор может быть причиной поражения током. Никогда не включайте неисправный прибор. Выньте из розетки вилку сетевого провода или выключите предохранитель в блоке предохранителей. Вызовите специалиста сервисной службы.
- При неквалифицированном ремонте прибор может стать источником опасности. Любые ремонтные работы и замена проводов и труб должны выполняться только специалистами сервисной службы, прошедшими специальное обучение. Если прибор неисправен, выньте вилку сетевого провода из розетки или отключите предохранитель в блоке предохранителей. Вызовите специалиста сервисной службы.
- Проникающая влага может привести к удару электрическим током. Не используйте очиститель высокого давления или пароструйные очистители.

Причины повреждений

Внимание!

Опасность повреждения в результате коррозии. Во избежание образования конденсата всегда включайте прибор при приготовлении продукта. Конденсатная вода может стать причиной повреждения, вызванного коррозией.

Чтобы предотвратить перегрузку оставшихся ламп, неисправные лампы следует немедленно заменить.

Опасность повреждения электроники вследствие проникшей влаги. Никогда не чистите элементы управления влажной тряпкой.

Повреждение поверхностей вследствие неправильной очистки. Очищайте поверхности из нержавеющей стали только в направлении шлифования. Не используйте чистящие средства для стальных поверхностей для элементов управления.

Повреждение поверхностей вследствие применения едких или абразивных чистящих средств. Не используйте едкие или абразивные чистящие средства.

Опасность повреждения вследствие возврата конденсата. Установите канал для отвода воздуха чуть ниже прибора (уклон 1°).

Охрана окружающей среды

Ваш новый прибор отличается особенной эффективностью энергопотребления. В этом разделе вы найдёте ряд рекомендаций, как при эксплуатации прибора экономить ещё больше энергии и как правильно утилизировать прибор.

Экономия электроэнергии

- Во время приготовления позаботьтесь о достаточном притоке воздуха, чтобы обеспечить эффективную и бесшумную работу вытяжки.
- Настройте режим работы вентилятора в зависимости от интенсивности испарений. Включайте интенсивный режим только при необходимости. Пониженный режим работы вентилятора способствует снижению расхода электроэнергии.
- При высокой интенсивности испарений заранее выбирайте повышенный режим работы вентилятора. При значительном скоплении испарений в кухне потребуются более длительное использование вытяжки.
- Выключите вытяжку, если не предполагается её дальнейшее использование.
- Выключите подсветку, если не предполагается её дальнейшее использование.
- Следует очищать и менять фильтр с указанной периодичностью в целях повышения эффективности работы системы вентиляции и предотвращения опасности возникновения пожара.
- Установите крышку, чтобы уменьшить количество испарений и конденсата.

Правильная утилизация упаковки

Утилизируйте упаковку с соблюдением правил экологической безопасности.



Данный прибор имеет отметку о соответствии европейским нормам 2012/19/EU утилизации электрических и электронных приборов (waste electrical and electronic equipment - WEEE).

Данные нормы определяют действующие на территории Евросоюза правила возврата и утилизации старых приборов.

Режимы работы

Этот прибор может использоваться как в режиме вытяжной вентиляции, так и в режиме циркуляции воздуха.

Режим отвода воздуха



Втянутый воздух очищается жировоулавливающим фильтром и подаётся по системе труб наружу.

Указание: Вытяжной воздух не должен выходить ни через эксплуатируемую дымовую трубу, ни в шахту, служащую для вытяжной вентиляции помещений, в которых находится источник пламени.

- Если вытяжной воздух выходит в неиспользуемую дымовую трубу, следует получить разрешение у компетентного лица, ответственного за эксплуатацию и очистку труб.
- Если вытяжной воздух отводится через наружную стену, следует использовать телескопический блок в кладке.

Режим циркуляции воздуха



Вытяжка всасывает воздух, который очищается, проходя через жировоулавливающие и угольный фильтры, а затем возвращается обратно в кухню.

Указание: Для поглощения запахов в режиме циркуляции воздуха необходимо установить угольный фильтр. Информацию о различных возможностях использования прибора в режиме циркуляции воздуха Вы можете найти в проспектах или получить в специализированном магазине. Необходимые для этого принадлежности можно приобрести в специализированном магазине, сервисной службе или в магазине в Интернете. Номера принадлежностей указаны в конце инструкции по эксплуатации.

Управление прибором

Эта инструкция действительна для нескольких вариантов прибора. Поэтому не исключено, что отдельные элементы оснащения, описанные в инструкции, в Вашем бытовом приборе отсутствуют.

Указание: Включайте вытяжку вначале приготовления пищи и выключайте лишь спустя несколько минут после окончания приготовления. Таким образом, кухонные испарения наиболее эффективно устраняются.

Панель управления

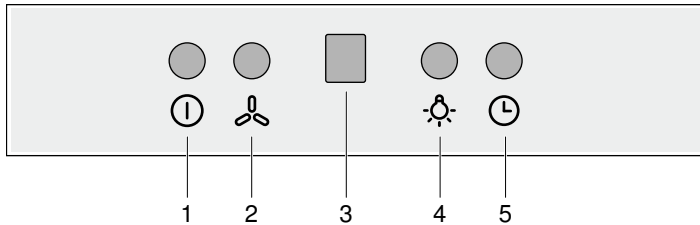

Пояснение

1	Включение/выключение вентилятора
2	Переключение вентилятора на более интенсивный режим
3	Дисплей
4	Включение подсветки
5	Включение инерционной фазы вентилятора

Настройка вентилятора

Указание: Интенсивность работы вентилятора всегда устанавливайте в соответствии с фактическими условиями эксплуатации. При сильных испарениях выбирайте большую интенсивность вентилятора.

Включение

1. Нажмите кнопку ①.
Установлен режим работы вентилятора 1.
2. Нажимайте на кнопку ② до тех пор, пока не будет установлен нужный режим работы вентилятора.
Установленный режим работы вентилятора отображается на дисплее. После интенсивного режима будет установлен режим работы вентилятора 1.

Выключение

Нажмите кнопку ①.

Интенсивный режим

При особенно сильном запахе или чаде можно использовать интенсивный режим.

1. Нажимайте на кнопку ② до тех пор, пока на дисплее не отобразится режим работы вентилятора 4.
Интенсивный режим включен.
2. Нажимайте на кнопку ② до тех пор, пока на дисплее не отобразится режим работы вентилятора 1.
Интенсивный режим деактивирован, будет установлен режим работы вентилятора 1.

Указание: Время работы в интенсивном режиме составляет 5 минут. По истечении этого времени прибор автоматически переключается на режим работы вентилятора 2.

Остаточный ход вентилятора

Продолжительность инерционной фазы вентилятора зависит от установленного режима работы вентилятора:

- Режим работы вентилятора 1: 20 минут
- Режим работы вентилятора 2: 15 минут
- Режим работы вентилятора 3: 10 минут
- Интенсивный режим: 5 минут

1. Выберите режим работы вентилятора.

2. Нажмите кнопку .

Вентилятор работает в установленном режиме. Индикация рядом с установленным режимом работы вентилятора мигает. После завершения инерционной фазы вентилятор выключается автоматически.

3. Нажмите кнопку .

Инерционная фаза вентилятора завершается до истечения оставшегося времени работы по инерции. Работа вентилятора продолжается в установленном режиме.

4. Нажмите кнопку  или .

Инерционная фаза вентилятора завершается до истечения оставшегося времени работы по инерции. Вентилятор выключается.

Подсветка

Освещение можно включать и выключать независимо от системы вентиляции.

Нажмите кнопку .

Индикатор насыщения

При заполнении металлических жироулавливающих фильтров или фильтров с активированным углём мигают следующие цифры:

- **Металлический жироулавливающий фильтр:** *1*
- **Фильтр с активированным углём:** *2*
- **Металлический жироулавливающий фильтр и фильтр с активированным углём:** *1* и *2* мигают поочередно

Следует немедленно очистить металлические жироулавливающие фильтры или заменить фильтры с активированным углём.

Порядок очистки металлических жироулавливающих фильтров описан в главе «Очистка и обслуживание».

Обнуление индикатора насыщения

Удерживайте кнопку  нажатой до тех пор, пока индикатор насыщения не прекратит мигать.

Индикатор насыщения обнулён.

Обнуление индикатора насыщения

1. Удерживайте кнопку  нажатой до тех пор, пока индикатор насыщения металлического жироулавливающего фильтра не прекратит мигать.

Индикатор насыщения металлического жироулавливающего фильтра обнулён.



2. Удерживайте кнопку  нажатой до тех пор, пока индикатор насыщения фильтра с активированным углём не прекратит мигать.

Индикатор насыщения фильтра с активированным углём обнулён.

Перенастройка индикации на режим циркуляции воздуха

Для режима циркуляции воздуха необходимо соответствующим образом перенастроить электронное управление:



1. Проверьте, подключена и выключена ли вытяжка.

2. Нажимайте одновременно кнопки  и  до тех пор, пока не начнут поочередно мигать цифры *1* и *2*.

Перенастройка электронного управления на режим циркуляции воздуха выполнена.

Перенастройка индикации на режим отвода воздуха

1. Проверьте, подключена и выключена ли вытяжка.

2. Нажимайте одновременно кнопки  и  до тех пор, пока не начнёт мигать цифра *1*.



Снова выполнена перенастройка электронного управления на режим отвода воздуха.

Защита от перегрева

Для прибора предусмотрена функция защиты от перегрева. В случае, если определена слишком высокая температура прибора, автоматически включается более интенсивный режим работы вентилятора, в котором прибор работает до тех пор, пока температура снова не снизится.

- При включенной вытяжке автоматически устанавливается режим работы вентилятора 3. При уменьшении температуры прибор переключается на установленный перед этим режим работы вентилятора.
- При выключенной вытяжке прибор автоматически переключается на режим работы вентилятора 3. Если температура снова уменьшается, прибор автоматически выключается.
- При активированной защите от перегрева на дисплее отображается символ . Мощность работы вентилятора в течение данного времени уменьшить невозможно.

Выключение защиты от перегрева

Нажимайте кнопку , пока на дисплее не перестанет мигать . Защита от перегрева выключена. Вентилятор выключается.

Указание: Если через некоторое время температура окружающей среды дисплея снова станет слишком высокой, то включится режим работы вентилятора 3.

Очистка и уход

⚠ Опасность ожога!

Во время работы прибор сильно нагревается. Перед очисткой дайте прибору остыть.

⚠ Опасность удара током!

Проникшая в прибор влага может стать причиной удара током. Очищайте прибор только влажной салфеткой. Перед выполнением очистки выньте вилку сетевого кабеля из розетки или отключите предохранитель в блоке предохранителей.

⚠ Опасность удара током!

Проникающая влага может привести к удару электрическим током. Не используйте очиститель высокого давления или пароструйные очистители.

⚠ Опасность травмирования!

Некоторые детали внутри прибора имеют острые кромки. Используйте защитные перчатки.

Чистящие средства

Во избежание повреждения различных поверхностей в результате применения неподходящих чистящих средств следуйте указаниям в таблице. Не используйте

- едкие или абразивные чистящие средства,
- чистящие средства, содержащие большой процент спирта,
- жёсткие мочалки или губки,
- очистители высокого давления или пароструйные очистители.

Новые губки для мытья посуды тщательно вымойте перед использованием.

Соблюдайте все указания и предупреждения, касающиеся чистящих средств.

Зона очистки	Чистящее средство
Нержавеющая сталь	Горячий мыльный раствор: очистите с помощью мягкой тряпочки, а затем вытрите до суха. Очищайте поверхности из нержавеющей стали только в направлении шлифовки. Специальные средства для ухода за металлическими изделиями можно приобрести в сервисной службе или в специализированном магазине. Средство следует наносить тонким слоем с помощью мягкой тряпочки.
Лакированные поверхности	Горячий мыльный раствор: очистите с помощью влажной тряпочки, а затем вытрите насухо. Не используйте чистящие средства для стальных поверхностей.
Алюминий и пластмасса	Средство для очистки стёкол: очистите с помощью мягкой тряпочки.
Стекло	Средство для очистки стёкол: очистите с помощью мягкой тряпочки. Не используйте скребок для стеклянных поверхностей.
Элементы управления	Горячий мыльный раствор: очистите с помощью влажной тряпочки, а затем вытрите насухо. Опасность поражения электрическим током вследствие проникшей влаги. Опасность повреждения электроники вследствие проникшей влаги. Никогда не чистите элементы управления влажной салфеткой. Не используйте чистящие средства для стальных поверхностей.

Чистка металлических жироулавливающих фильтров

⚠ Опасность возгорания!!

Отложения жира в жироулавливающем фильтре могут вспыхнуть.

Очищайте жироулавливающий фильтр как минимум каждый месяц.

Никогда не используйте прибор без жироулавливающего фильтра.

Указания

- Не используйте для чистки никаких сильнодействующих, кислото- или щелочесодержащих чистящих средств.
- При чистке металлических жироулавливающих фильтров протрите также влажной тканью крепления фильтров в приборе.
- Металлические жироулавливающие фильтры можно мыть в посудомоечной машине или вручную.

В посудомоечной машине:

Указание: После мытья в посудомоечной машине не исключено незначительное изменение цвета фильтров. Это не влияет на функционирование металлических жироулавливающих фильтров.

- Сильно загрязнённые жиром металлические фильтры не следует мыть вместе с посудой.
- Фильтры следует свободно разместить в посудомоечной машине. Их нельзя заземлять посудой.

Вручную:

Указание: Для особенно стойких загрязнений можно воспользоваться специальным жирорастворяющим средством. Это средство можно заказать в магазине в Интернете.

- Замочите металлические жироулавливающие фильтры в горячем растворе моющего средства для посуды.
- Почистите фильтры щёткой и затем тщательно промойте их в чистой воде.
- Дайте стечь воде с фильтров.

Снятие металлического жироулавливающего фильтра

1. Откройте фиксатор на нижней стороне прибора и выньте металлический жироулавливающий фильтр из держателя.

Указание: Жир может собираться под фильтром. Держите металлический жироулавливающий фильтр горизонтально, чтобы избежать стекания жира.

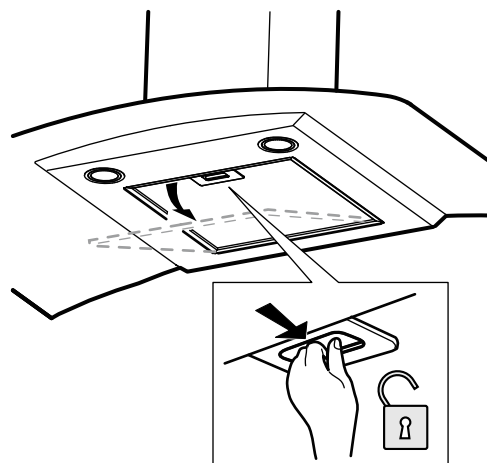

2. Очистите металлический жироулавливающий фильтр.

3. После снятия фильтров очистите прибор изнутри.
4. Очистите крышку фильтра.

Установка металлического жирулавливающего фильтра

1. Установите металлический жирулавливающий фильтр с фиксатором движением вперёд.
Установите металлический жирулавливающий фильтр на нижней стороне прибора.
2. Поднимите металлический жирулавливающий фильтр и защёлкните фиксатор.
3. Нажмите и удерживайте кнопку ① нажатой более трёх секунд.
Индикатор насыщения обнулён.

Замена фильтра с активированным углём (только в режиме циркуляции воздуха)

Чтобы обеспечить надлежащий уровень нейтрализации запахов следует регулярно проводить техническое обслуживание фильтров.

Фильтры с активированным углем должны заменяться не реже, чем раз в четыре месяца.

Указания

- Фильтры с активированным углем не входят в комплект поставки. Фильтры с активированным углем можно приобрести в специализированном магазине, сервисной службе или интернет-магазине.
- Фильтры с активированным углем не подлежат очистке и повторному использованию.

Снятие фильтра с активированным углём

1. Снимите металлический жирулавливающий фильтр. **A**
2. Отверните резьбовые соединения держателя. **©**
3. Откиньте держатель вниз и выньте.

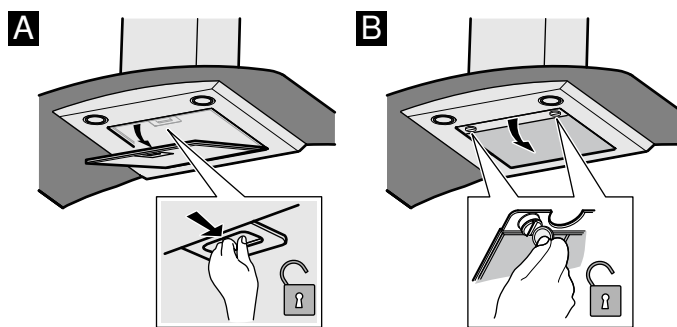

Установка фильтра с активированным углём

1. Вставьте новый фильтр с активированным углём в держатель.
2. Вставьте провод в держатель.
3. Установите держатель в вытяжку.
4. Прикрутите резьбовые соединения держателя.
5. Установите металлический жирулавливающий фильтр (см. выше).
6. Удерживайте кнопку ① нажатой до тех пор, пока индикатор насыщения не прекратит мигать.
Индикатор насыщения обнулён.

Что делать в случае неисправности?

Обычно, возникающие неисправности могут устраняться собственными силами. Прежде чем обращаться в службу сервиса, выполните нижеследующие указания.

⚠ Опасность удара током!

При неквалифицированном ремонте прибор может стать источником опасности. Любые ремонтные работы и замена проводов и труб должны выполняться только специалистами сервисной службы, прошедшими специальное обучение. Если прибор неисправен, выньте вилку сетевого провода из розетки или отключите предохранитель в блоке предохранителей. Вызовите специалиста сервисной службы.

⚠ Опасность травмирования!

Свет от светодиодных элементов очень яркий и может травмировать глаза (группа риска 1). Не смотрите на включённые светодиодные элементы дольше 100 секунд.

Светодиодные элементы

Замена неисправных светодиодных элементов должна выполняться только специалистами фирмы-производителя, его сервисной службы или сертифицированным специалистом по электромонтажу.

Таблица неисправностей

Неисправность	Возможная причина	Решение
Прибор не работает	Вилка не вставлена в розетку	Подключите прибор к электросети
	Отключение электроэнергии	Проверьте, функционируют ли другие кухонные приборы
	Неисправен предохранитель	Проверьте, в порядке ли предохранитель прибора в блоке предохранителей
Подсветка кнопки не функционирует.	Блок управления неисправен.	Вызовите специалиста сервисной службы.
Подсветка не работает.	Светодиодное освещение неисправно.	Обратитесь в сервисную службу.
На дисплее мигает 1 или 2	Жирулавливающий фильтр или фильтр с активированным углём заполнен.	Очистите фильтр, см. главу «Очистка и техническое обслуживание».
На дисплее мигает 1 и 2	Жирулавливающий фильтр и фильтр с активированным углём заполнены.	Очистите фильтр, см. главу «Очистка и техническое обслуживание».
На дисплее мигает 3	Температура окружающей среды дисплея выходит за верхнюю границу диапазона сигнала изменения температуры.	Выключение сигнала изменения температуры, см. главу «Сигнал изменения температуры».

Сервисная служба

Если ваш прибор нуждается в ремонте, наша сервисная служба всегда к вашим услугам. Мы всегда стараемся найти подходящее решение, чтобы избежать в том числе ненужных вызовов специалистов.

Для получения квалифицированного обслуживания при вызове специалиста сервисной службы обязательно указывайте номер изделия (номер E) и заводской номер (номер FD) вашего прибора. Типовую табличку с номерами можно найти внутри прибора (для этого следует снять металлический жироулавливающий фильтр).

Чтобы не тратить время на поиск этих номеров, впишите их и телефонный номер сервисной службы здесь.

Номер E

Номер FD

Сервисная служба ☎

Обратите внимание, что визит специалиста сервисной службы для устранения повреждений, связанных с неправильным уходом за прибором, не является бесплатным даже во время гарантийного срока.

Заявка на ремонт и консультация при неполадках

Контактные данные всех стран Вы найдёте в приложенном списке сервисных центров.

Положитесь на компетентность изготовителя. Тогда Вы можете быть уверены, что ремонт Вашего прибора будет произведён грамотными специалистами и с использованием фирменных запасных частей.

Принадлежности для режима рециркуляции воздуха

(не входят в комплект поставки)

DHZ5585

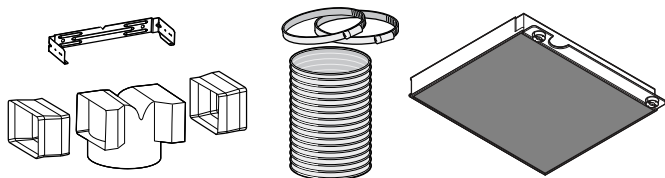



Robert Bosch Hausgeräte GmbH

Carl-Wery-Straße 34

81739 München

Germany

www.bosch-home.com



9001395906

980507