

# Инструкция по эксплуатации зеркала с LED-подсветкой



Мебель для ванных комнат  
Зеркала с LED-подсветкой



Уважаемый покупатель, благодарим Вас за приобретение продукции компания «Континент».

Мы являемся одним из ведущих производителей зеркал для ванных комнат в России. Наша продукция изготавливается из серебряного влагостойкого полотна производства AGC GlassEurope. Все изделия прошли необходимые добровольные испытания и получили сертификаты соответствия в органах государственного и технического контроля России.

### Комплектность изделия

- зеркало;
- набор для крепления;
- инструкция по эксплуатации;
- упаковка.

*\*Комплектация может незначительно отличаться от указанной выше при наличии дополнительных модулей.*

### Стандарт IP

**IP (International Protection Marking)** – классификация степени защиты оболочки электрооборудования от попадания внутрь внешних твёрдых предметов, пыли и воды. Маркировка степеней защиты осуществляется при помощи международного знака **IP** и двух цифр, первая из которых означает защиту от попадания твердых предметов, вторая – от проникновения воды. Важно использовать электрические приборы в соответствии с их стандартом защиты:

**Зона 1:** разрешается использовать электрические приборы с низковольтным напряжением.

**Зона 2:** разрешается использовать электрические приборы, соответствующие стандарту IP44 (защита от брызг, падающих в любом направлении).

**Зона 3:** разрешается использовать электрические приборы, соответствующие стандарту минимум IP41 (вертикально капающая вода не должна нарушать работу устройства)

**Зеркала компании «Континент» соответствуют стандарту IP44 и могут устанавливаться в зонах 2 и 3 ванной комнаты.**

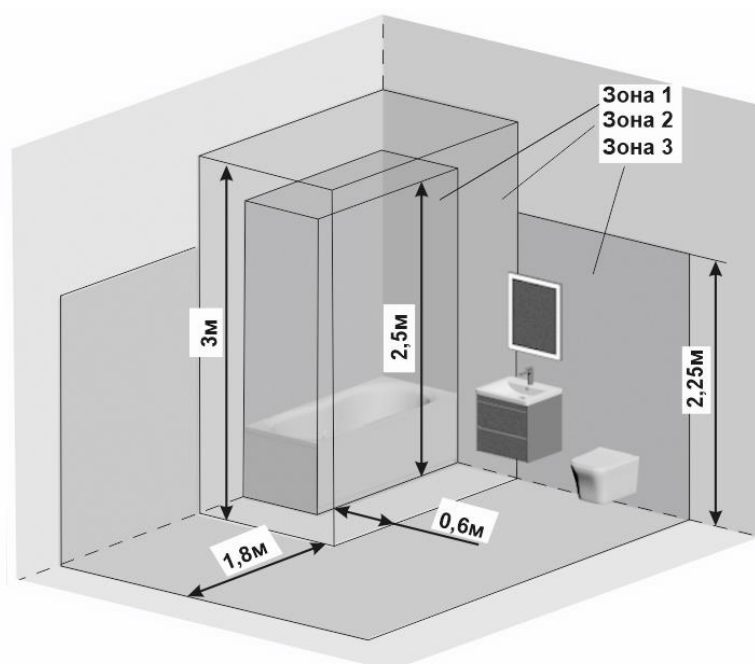

## Инструкция по монтажу изделия

Берегите зеркало от ударов и падений. Запрещается эксплуатация зеркал с поврежденным корпусом. **Снятие защитной пленки с зеркального полотна производится только в выключенном состоянии.** В холодное время года необходимо выдержать изделие в теплом помещении не менее двух часов перед его монтажом. Монтаж и обслуживание производится только при отключенной электрической сети!

1. Проложите силовой двухжильный кабель 220В к месту установки зеркала. Для скрытого монтажа электрической проводки воспользуйтесь услугами квалифицированного электрика (зеркало с обрезанной электрической вилкой при условии правильного подключения не лишается гарантии). Некоторые модели зеркал комплектуются клемной колодкой:

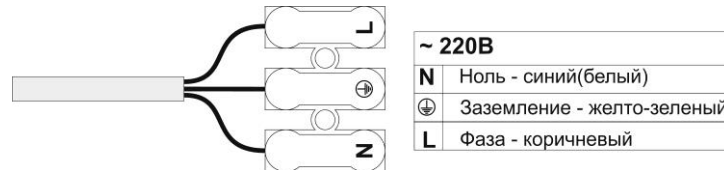

2. Измерьте расстояние X (Рис.1.1) между навесами с задней стороны зеркала. Сделайте разметку на стене под отверстия для крепежа (Рис.1.2).
3. Просверлите отверстия в стене под дюбели, которые поставляются в комплекте (Рис.1.3).
4. Вставьте в отверстия дюбели и вкрутите крепежные крюки (Рис. 1.4 и Рис.1.5).
5. Повесьте зеркало на крепежные крюки (Рис.1.6).
6. Для правильной работы динамиков у зеркал с многофункциональной панелью (МФП) необходимо установить демпферы (Рис.А1 и рис.А2)



Рис.1.1



Рис.1.2

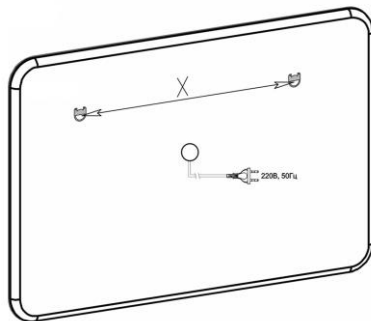

Рис.1.3

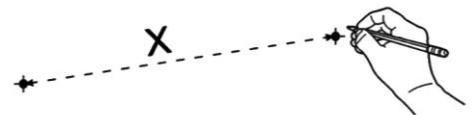

Рис.1.4

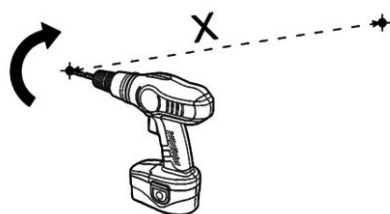

Рис.1.5

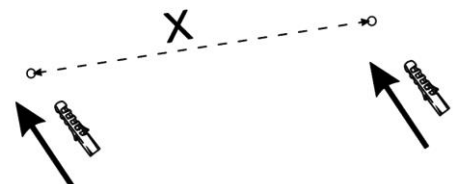

Рис.1.6

Рис.А1

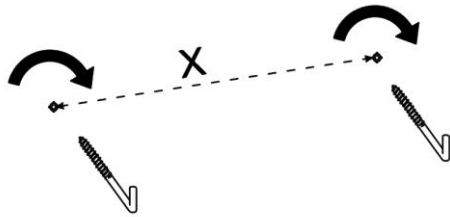

**ОБЕЗЖИРЬТЕ ПОВЕРХНОСТЬ  
ПЛАСТИКОВОГО КОРОБА**

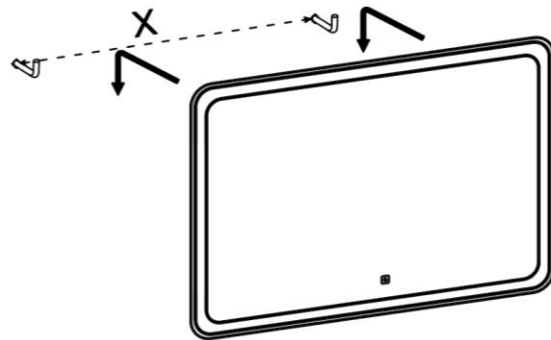
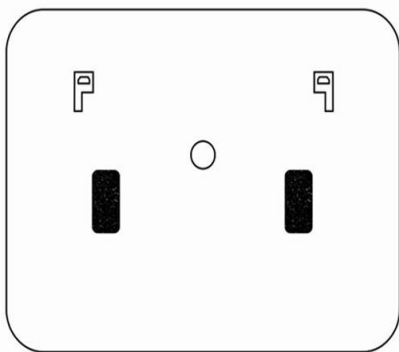
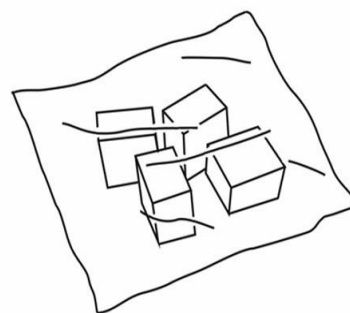

**ИЗВЛЕКИТЕ ДЕМПФЕРЫ ИЗ ПАКЕТИКА**

Рис. А2

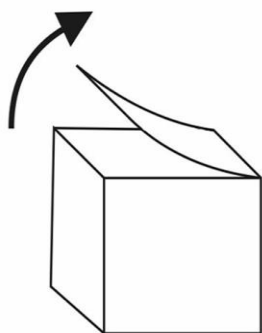

**ОТКЛЕЙТЕ ВЕРХНИЙ СЛОЙ БУМАЖНОЙ  
ЗАЩИТЫ ОТ СКОТЧА НА ДЕМПФЕРЕ**

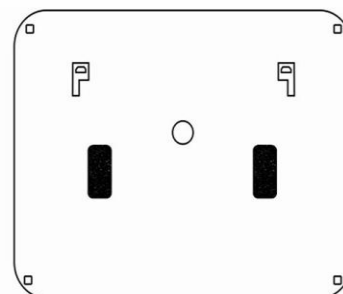

**ПРИКЛЕЙТЕ ВСЕ 4 ДЕМПФЕРА ПО УГЛАМ  
ПЛАСТИКОВОГО КОРОБА С РАССТОЯНИЕМ  
ОКОЛО 5 СМ ОТ ВНЕШНИХ КРАЕВ ИЗДЕЛИЯ**



Рис.2



Рис.2.1

Зеркало предназначено для подключения к сети переменного тока 220В, 50Гц. Питание LED-ленты осуществляется при помощи блока постоянного напряжения 12В, расположенного внутри каркаса зеркала.

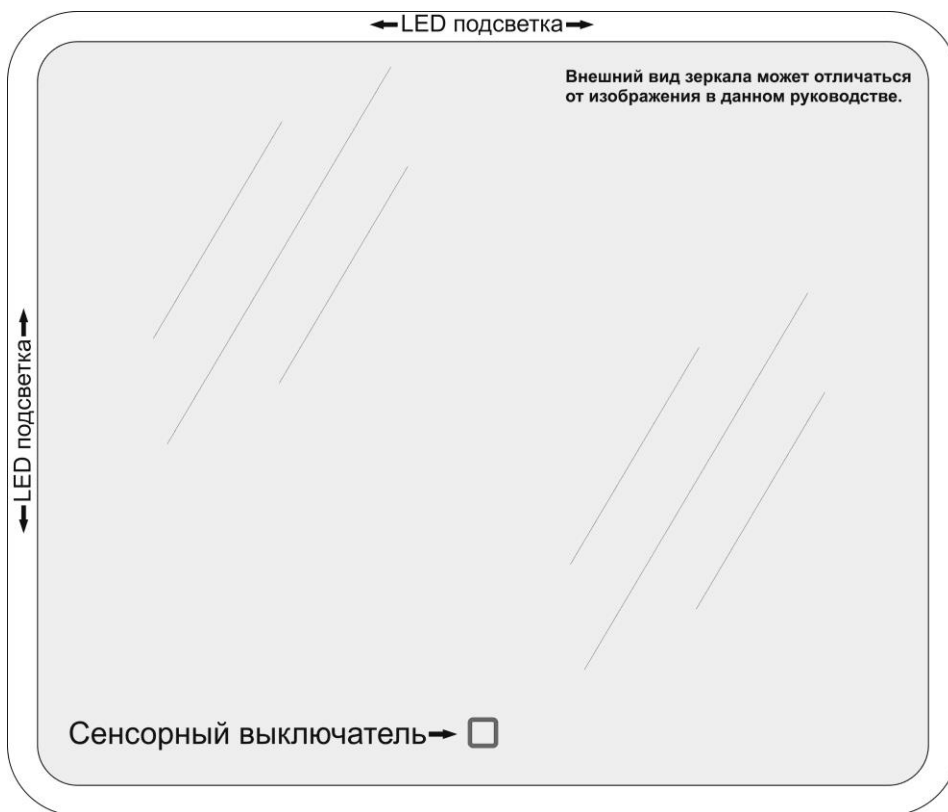
В зависимости от модели, включение подсветки происходит при помощи:

- сенсорного выключателя (с функцией плавного диммирования, с запоминанием последнего значения);
- механического выключателя;
- датчика движения (датчик, реагирующий на взмах руки);
- других модулей управления подсветкой.

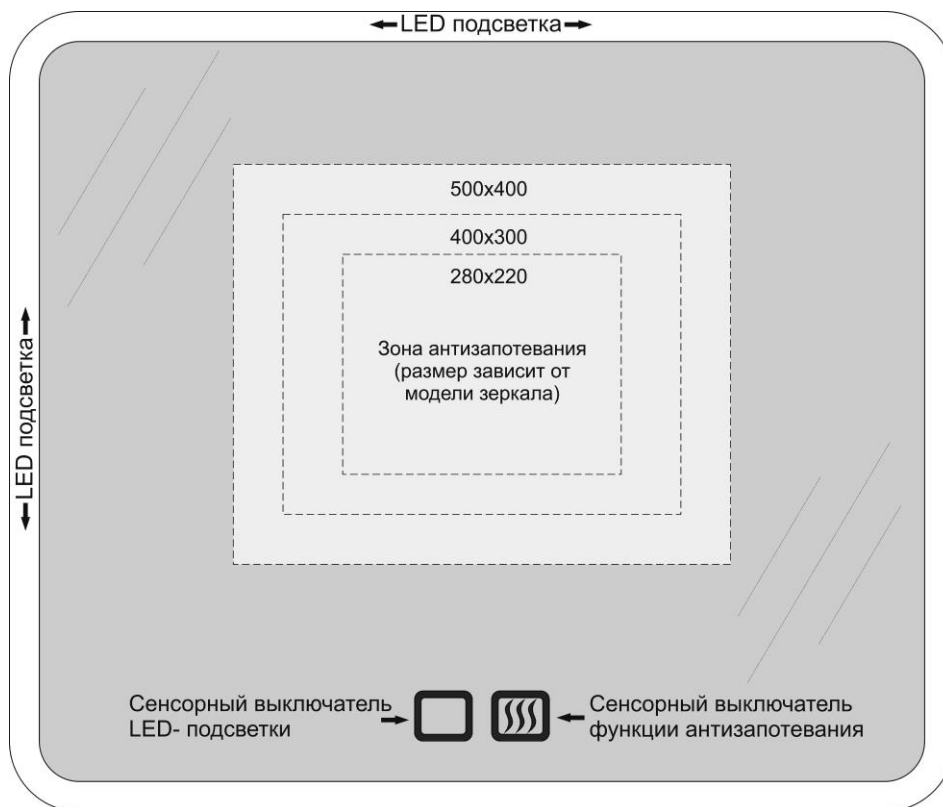
-----  
*\*Внешний вид зеркал, сенсорных датчиков и дополнительных модулей может отличаться от изображений в данном руководстве.*

Зеркала с подсветкой могут комплектоваться **дополнительными модулями**:

- функция антизапотевания (подогрев зеркала);
- индикатор времени и температуры;
- увеличительная линза;
- многофункциональная панель МФП (сенсорный выключатель, bluetooth, колонки, FM-модуль, дата, часы и цифровой термометр).
- функция изменения цветовой температуры LED-подсветки (теплый/ холодный/ нейтральный свет);
- функция изменения цвета Led-подсветки (RGB);
- функция громкой связи и воспроизведение звука через bluetooth модуль;
- другие функции.

#### Технические характеристики стандартного зеркала

##### - Led-лента:

Постоянное напряжение	12В
Мощность	9,6Вт/м
Цветовая температура	Tc 6000 K
Количество светодиодов	120 шт/м
Световой поток	6000 Лм
Тип светодиодов	3528 SMD Led

##### - Блок питания:

Входное напряжение питания	220В – 50/60 Гц
Выходное напряжение	12В
Мощность	указана на этикетке

#### Управление Led- подсветкой

Прикоснитесь пальцем к сенсорному выключателю. Короткие касания включают и выключают подсветку зеркала. Длительное касание меняет степень яркости свечения подсветки.

Функция антизапотевания активируется двумя способами, в зависимости от комплектации зеркала:

- совместно с включением LED-подсветки;
- с помощью отдельной сенсорной кнопкой (Рис.2.1).



Рис.3

1. Прикоснитесь и удерживайте кнопку настройки времени в течение 3 сек – первое нажатие мигание цифр свидетельствует о переходе в режим корректировки. Короткое касание изменяет формат времени 12h/24h.
2. Следующее касание с удержанием в течение 3 сек. переводит часы в режим корректировки. Короткое касание – циклическое увеличение на единицу (часы).
3. Следующее касание и удержание в течении 3 сек. переводит часы в режим корректировки минут. Короткое касание – циклическое увеличение на единицу (минуты).
4. Следующее продолжительное касание – выход из режима корректировки. (Последний шаг не обязателен). После 5 сек бездействия часы автоматически выходят из режима корректировки.

Часы снабжены литиевой батареей, позволяющей часам сохранять все временные настройки при отсутствии внешнего питания, что позволяет не прибегать к повторной настройке времени.

#### Функция изменения цвета Led-подсветки (RGB):

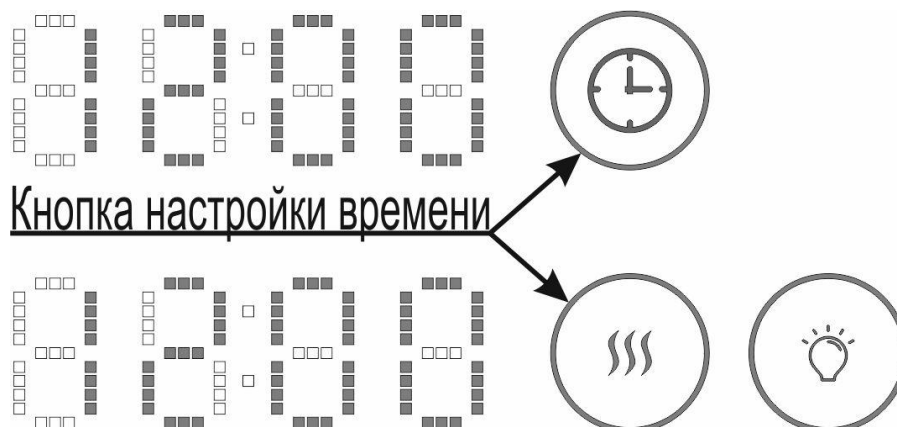
RGB - первые буквы трех основных цветов на английском языке (Red – красный, Green – зеленый, Blue – синий). Комбинируя эти основные цвета, можно получить любой другой цвет. При помощи данной функции вы можете менять цвет подсветки вашего зеркала.

Зеркала в данной комплектации имеют 2 диммируемые сенсорные кнопки на лицевой панели. Правая кнопка «2.» включает белый холодный цвет и регулирует яркость его свечения, а левая кнопка «1.» активирует цветную подсветку (RGB). Нажмите и удерживайте кнопку «1.», подбирая оттенок подсветки по вашему вкусу.

Комбинируя кнопки «1» и «2», вы сможете совместить белую и цветную подсветки, получив тем самым более мягкие оттенки.

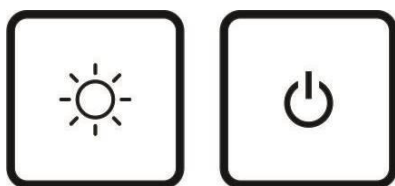

1.

2.

## Настройка и управление многофункциональной панели.

Многофункциональная панель (далее МФП) управляется с помощью емкостной высокочувствительной сенсорной клавиатуры, имеющей 6 кнопок:



Рис.4

Далее в тексте кнопки будут обозначаться цифрами.

При подключении питания МФП переходит в режим часов (Рис 4.)

На дисплее отображаются:

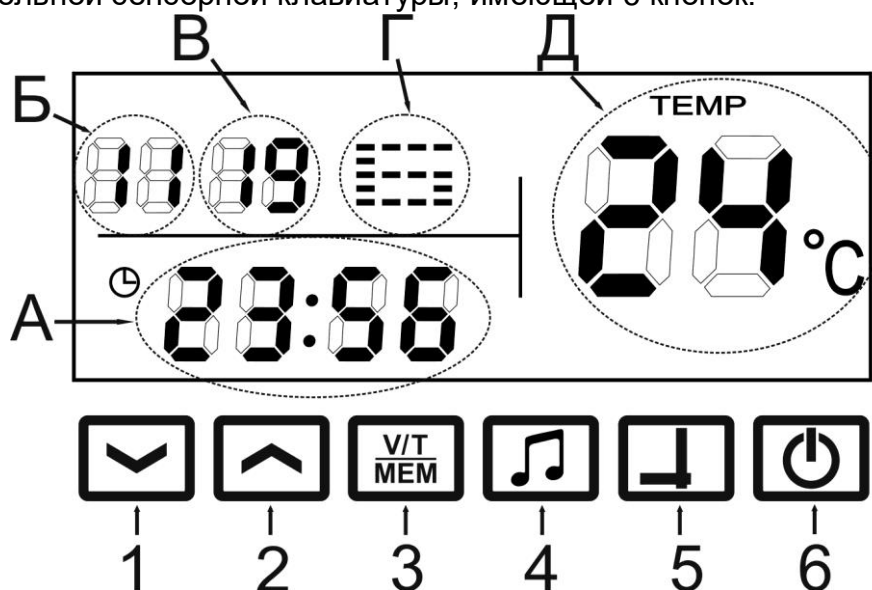
А - Время

Б – Месяц

В - Дата

Г – Номер дня недели

Д – Температура воздуха в помещении.

1. В режиме часов, кратковременное нажатие на **кнопку 5** приводит к выводу даты вместо текущего времени. Через пару секунд часы возвращаются к показу текущего времени.
2. Длительное нажатие **кнопки 5** приводит к переключению в режим установки времени и даты. Редактируемый в данный момент параметр мигает, а **кнопками 1** и **2** его можно уменьшать и увеличивать. Переход к редактированию следующего параметра производится нажатием **кнопки 5**. После установки даты, касание **кнопки 5** приводит к переходу в обычный режим часов.
3. Из режима часов, касанием **кнопки 4**, МФП переходит в режим BlueTooth (Рис. 5).

Это видно по появлению мигающего обозначения «bt» (поз. А Рис. 5) и указателя громкости (поз. В Рис. 5). В этом режиме панель будет выполнять функцию BlueTooth колонок (далее BT), воспроизводя звук с любого устройства, оборудованного BT передатчиком (телефон, mp3 плеер, планшет и т.д.). Для использования этой функции необходимо на своем устройстве (компьютер, смартфон и т.д.) войти в настройку bt, найти в списке устройство «mirgor» (может быть другое название) и выбрать «Подключиться». При успешном подключении, символы BT перестают мигать, и появляется изображение четырехполосного графического эквалайзера (поз. Б Рис. 5).





Рис.5

Регулировка громкости в режиме ВТ может осуществляться как регулировкой на самом подключенном устройстве, так и с помощью кнопок самой МФП. Чтобы изменить громкость следует прикоснуться к **кнопке 3**, замигает указатель громкости и **кнопками 1 и 2** установить необходимый уровень.

4. Касание к **кнопке 4** приведет к переключению в режим FM радио (Рис.6).

В этом режиме на экране отображаются:

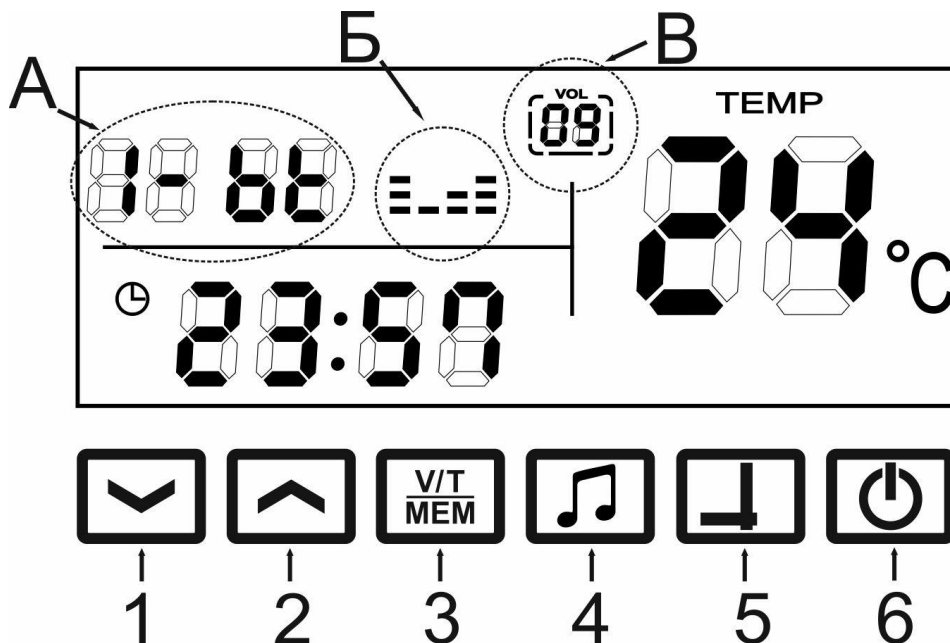
А – частота текущей радиостанции;

Б – Диапазон радиостанции (FM);

В – Единица измерения частоты текущей радиостанции (МегаГерцы).



Рис. 6

Если режим FM включается первый раз, то необходимо сканирование эфира и запись частот радиостанций. Данное устройство делает это автоматически после долгого прикосновения к **кнопке 3**. Память устройства ограничена 20-ю станциями и при автоматическом сканировании эфира, первые 20 найденных радиостанций будут последовательно сохранены в памяти МФП. Остальные станции будут отсканированы, но записаны в память не будут. Переключение между станциями производится последовательно **кнопками 1 и 2**.

Как и в режиме BT, регулировка громкости производится после короткого касания к **кнопке 3**. Повторное касание к **кнопке 3** позволяет вручную установить частоту радиостанции (частота начинает мигать). Установка частоты производится аналогично установке громкости. Каждое касание изменяет частоту на 0,1 МГц.

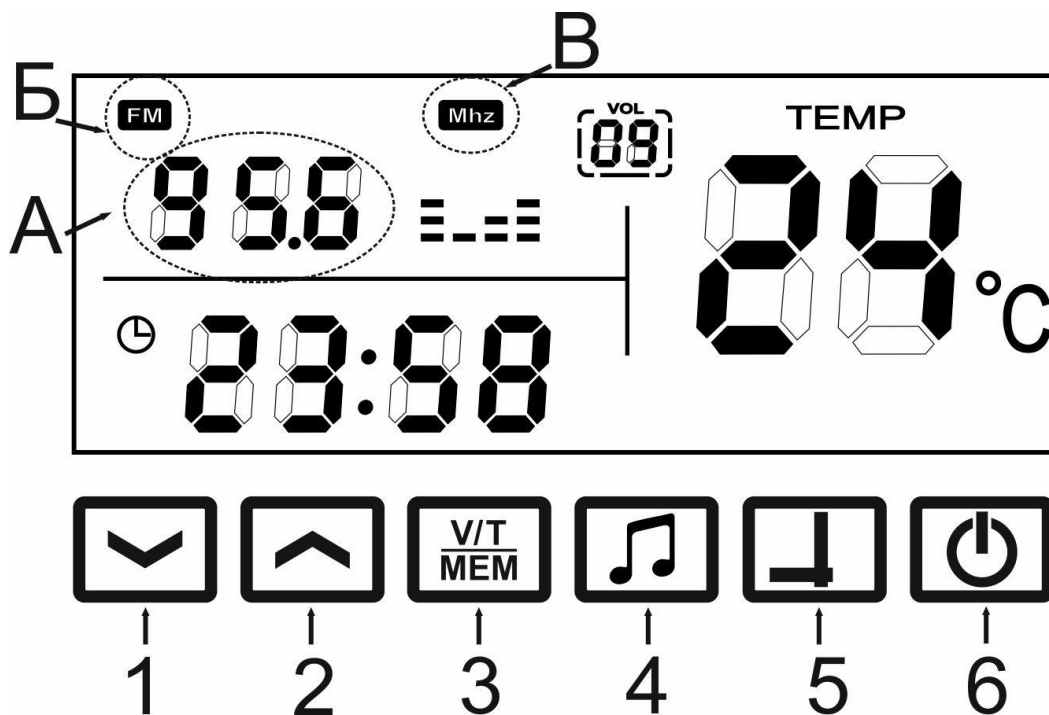

Рис.7

5. В любом из режимов можно включить LED-подсветку зеркала касанием **кнопки 6**. Подключение подсветки отображается значком на экране (поз.А Рис. 7). Длительное касание **кнопки 6** приводит к переводу панели в режим сна, выключаются BT и FM модули, и гаснет экран. Пробуждение осуществляется кратковременным касанием к **кнопке 6**. После пробуждения устанавливается режим часов, однако запоминается последняя радиостанция, которая включается при переходе в режим FM.

### Настройка и управление функцией громкой связи и bluetooth

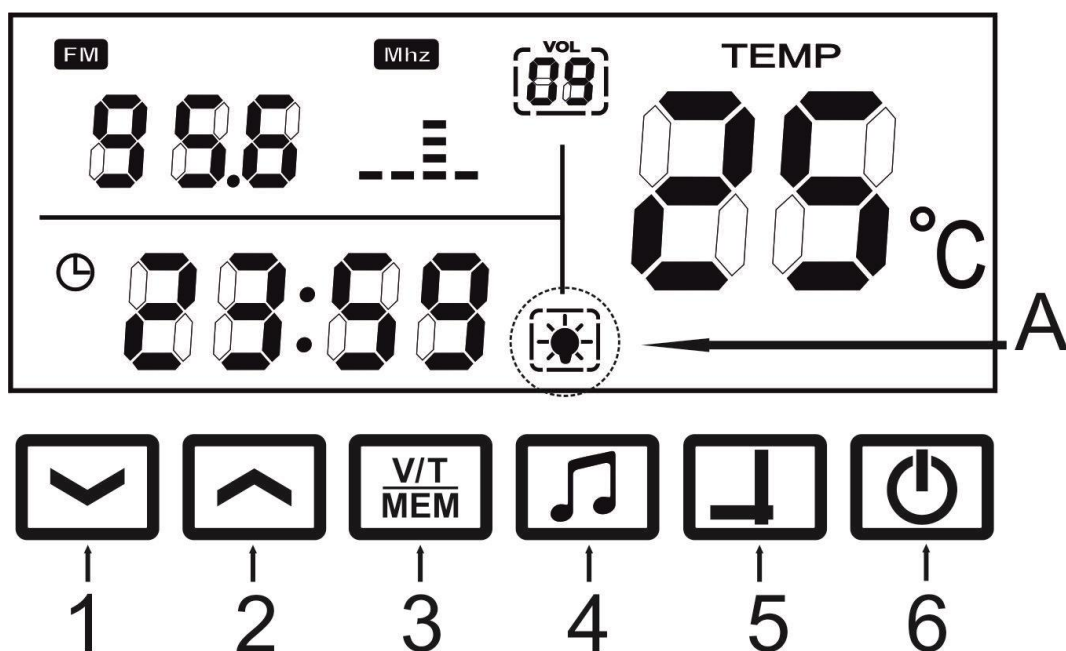

Рис.8

Обратите внимание: длительное касание >1 сек; короткое касание <1 сек.

Функции громкой связи и bluetooth:

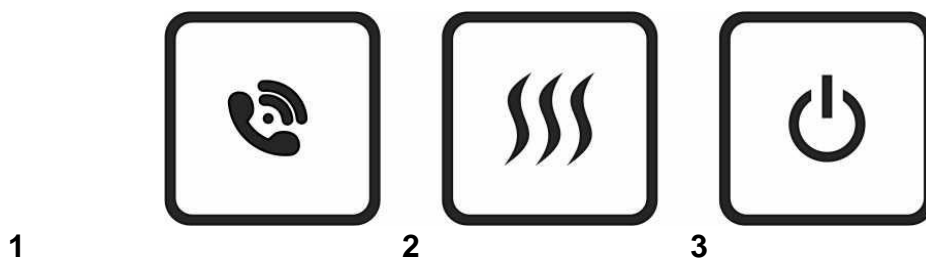

- функция громкой связи и bluetooth. Включение – подсветка **кнопки 1** белого цвета, выключение - подсветка синего цвета.



- управление подогревом зеркала. Короткое касание включает/выключает подогрев, При включенном подогреве индикатор 2 светится белым светом, при выключенном синим. Длительное касание **кнопки 2** включает одновременно обогрев и индикатор кнопки.



- управление подсветкой зеркала. Короткое касание - включение/выключение. При работе LED-подсветки индикатор кнопки 3 светится белым, при отключении – синим. Длительное касание **кнопки 3** при включенной LED- подсветке регулирует ее яркость.

1. После включения зеркала, в телефоне можно найти имя Bluetooth "Mirror phone". При успешном подключении Вы можете воспроизводить музыку через динамики Bluetooth.
2. При воспроизведении музыки, короткое касание к **кнопке 1** – Пауза/Воспроизведение.
3. При поступлении входящего вызова короткое касание к **кнопке 1** - ответ на входящий вызов, длительное касание – отклонение вызова.
4. При разговоре по телефону, короткое касание к **кнопке 1** переводит разговор на мобильный телефон, повторное короткое касание возвращает к разговору через блок громкой связи Bluetooth.
5. Во время разговора по телефону, длительное касание и удержание **кнопки 1** – завершение разговора.

Зеркало может так же комплектоваться дополнительной инструкцией по настройке модулей.

## Гарантийные обязательства

- Гарантийный срок эксплуатации изделия составляет 24 месяца со дня продажи торгующей организацией. В случае обнаружения неисправности до истечения гарантийного срока при соблюдении правил установки и эксплуатации следует обращаться в торгующую организацию, продавшую этот товар. При этом необходимо предъявить товар, товарный чек и руководство по эксплуатации с датой продажи и штампом торгующей организации, продавшей изделие. Товар подлежит замене только при возврате полной комплектации (зеркало с обрезанной электрической вилкой при условии правильного подключения не лишается гарантии). Срок службы: 10 лет.
- **ВНИМАНИЕ!** Гарантия не распространяется:
- на изделие, имеющее механические повреждения;
- в случаях несоблюдения правил эксплуатации и ухода за зеркалом;
- в случаях внесения покупателем технических изменений в конструкцию зеркала.

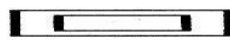

- Регулярно чистите зеркало, не допуская возникновения стойких загрязнений. (зеркало с обрезанной электрической вилкой при условии правильного подключения не лишается гарантии).
- Отключите зеркало с led-подсветкой во время чистки от напряжения питания 220 В.
- Для ухода используйте чистящую жидкость для стекла и мягкую ткань (микрофибра).
- Не поливайте и не распыляйте чистящие средства непосредственно на зеркало.
- После окончания срока службы утилизируйте зеркало в соответствии с правилами утилизации бытовой электронной техники.

### Свидетельство о приемке и продаже

Товар соответствует требованиям технических регламентов Таможенного союза ТР ТС 004/2011 «О безопасности низковольтного оборудования»; Технического регламента Таможенного союза ТР ТС 020/2011 «Электромагнитная совместимость технических средств» и признан годным к эксплуатации.

Предприятие систематически совершенствует выпускаемые изделия и оставляет за собой право на незначительные изменения в конструкции без отражения этого в руководстве по эксплуатации.

Дата изготовления \_\_\_\_\_

Дата продажи \_\_\_\_\_

