

ИНСТРУКЦИЯ
ПО МОНТАЖУ ЛЕПНИНЫ



DECOR-DIZAYN
РОССИЙСКИЙ ПРОИЗВОДИТЕЛЬ ЛЕПНОГО ДЕКОРА



DECOR-DIZAYN
РОССИЙСКИЙ ПРОИЗВОДИТЕЛЬ ЛЕПНОГО ДЕКОРА

www.decor-dizayn.ru
decor-dizayn@mail.ru
+7 (495) 795 45 25

ПРОИЗВОДИМ ЗАМЕР УГЛА ПРОРЕЗЫВАНИЯ - 45 ГРАДУСОВ

1

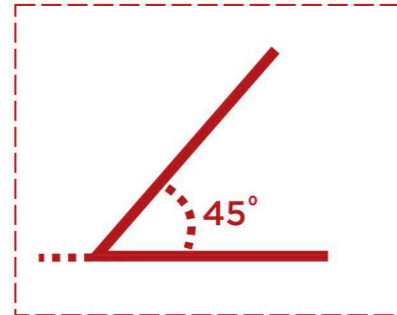

ПРОИЗВОДИМ ЗАПИЛ ПРОФИЛЯ С ДРУГОЙ СТОРОНЫ ПОД УГЛОМ 90 ГРАДУСОВ

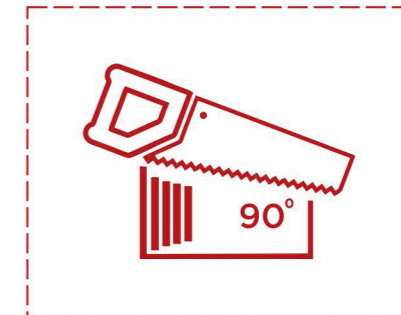

4

ПРОИЗВОДИМ ЗАПИЛ ПРОФИЛЯ ПОД 45 ГРАДУСОВ С ПОМОЩЬЮ ПИЛЫ

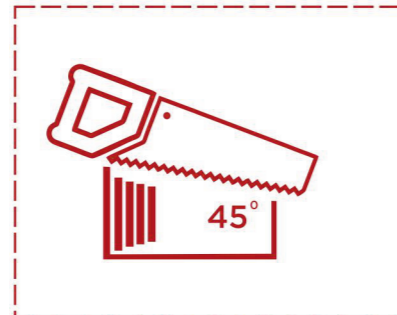

2

ОБРАБАТЫВАЕМ КРОМКИ МЕЛКОЙ НАЖДАЧНОЙ БУМАГОЙ

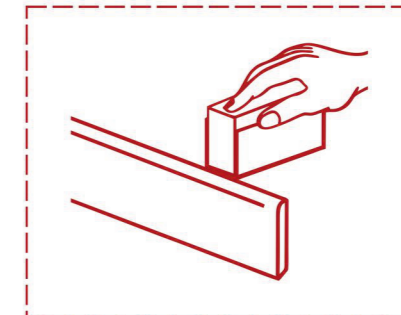

5

ИЗМЕРЯЕМ НЕОБХОДИМУЮ ДЛИНУ ПРОФИЛЯ ДЛЯ ТОЧНОСТИ ПОДГОНКИ, СОПОСТАВЛЯЯ С ДЛИНОЙ НА ПОТОЛКЕ

3

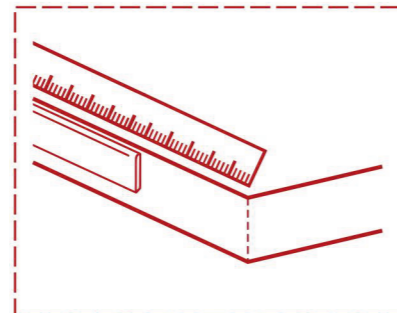

ПРОВЕРЯЕМ ТОЧНОСТЬ ПОДГОНКИ, ПРОТИРАЕМ ВЕТОШЬЮ ПРОФИЛЬ И НАНОСИМ КЛЕЙ НА ТЫЛЬНУЮ СТОРОНУ ИЗДЕЛИЯ

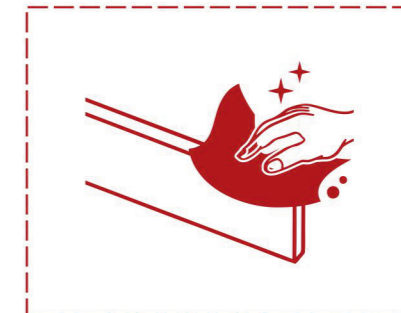

6

ПРОТИРАЕМ СТЕНУ ПЕРЕД ТЕМ, КАК УСТАНОВИТЬ ПРОФИЛЬ

7

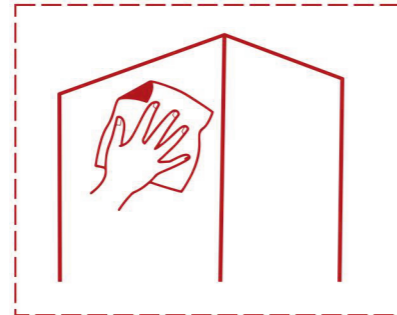

УСТАНОВЛИВАЕМ ПРОФИЛЬ В УГОЛ МЕЖДУ ПОТОЛКОМ И СТЕНОЙ, ЗАТЕМ ПЛОТНО ПРИЖИМАЕМ ДЕТАЛЬ НА 3-5 СЕКУНДЫ ТАКИМ ОБРАЗОМ, ЧТОБЫ ИЗЛИШКИ КЛЕЯ ВЫСТУПИЛИ.

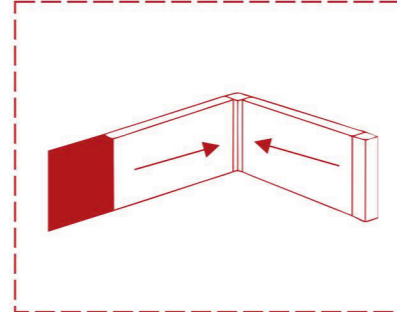

8

УДАЛЯЕМ ИЗЛИШКИ КЛЕЯ ПОСЛЕ НАНЕСЕНИЯ ПРОФИЛЯ

9

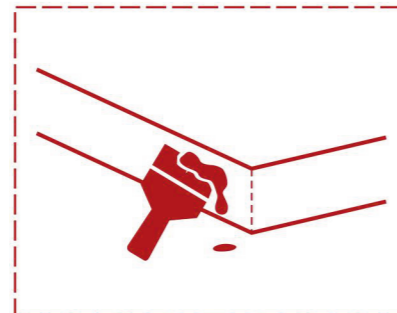

НАНОСИМ КЛЕЙ НА БОКОВОЙ КРАЙ УСТАНОВЛЕННОГО ПРОФИЛЯ, КОТОРЫЙ БУДЕТ СТЫКОВАТЬСЯ СО ВТОРОЙ ЗАГОТОВКОЙ

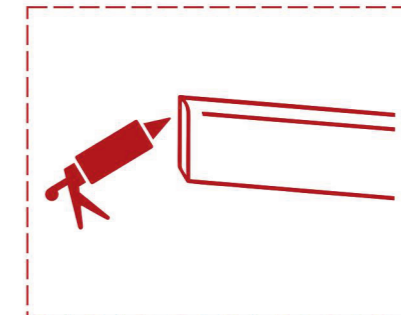
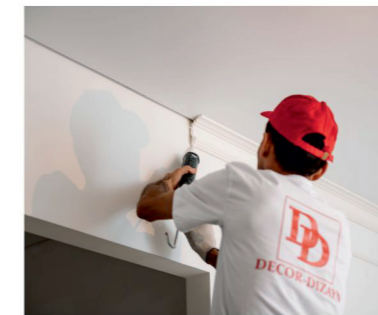

10

БЕРЕМ ВТОРУЮ ЗАГОТОВКУ, ПРИЖИМАЕМ К СТЕНЕ, ЧТОБЫ ИЗЛИШКИ КЛЕЯ ВЫСТУПИЛИ НАРУЖУ И ПРОДЕЛЫВАЕМ ТЕ ЖЕ ДЕЙСТВИЯ.

11

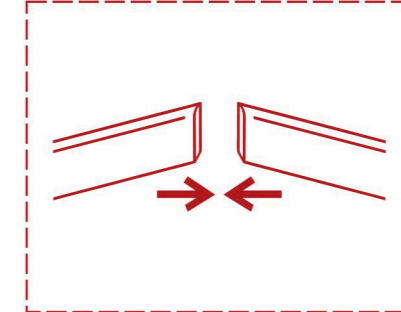

УДАЛЯЕМ ИЗЛИШКИ КЛЕЯ, ОСТАВШИЕСЯ МЕЖДУ ДВУМЯ ЗАГОТОВЛЕННЫМИ ПРОФИЛЯМИ

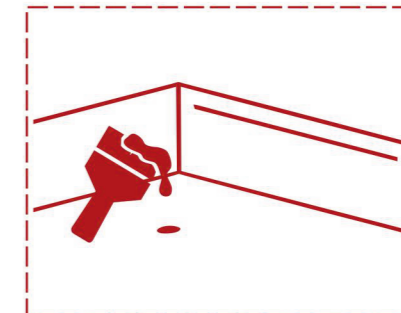

12

ОСТАВЛЯЕМ НА 24 ЧАСА

13

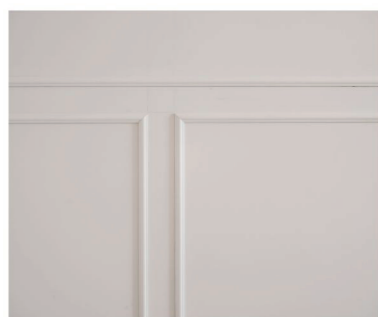

ДАЛЕЕ ПРОШПАКЛЕВЫВАЕМ ИЗДЕЛИЯ И ПОСЛЕ ВЫСЫХАНИЯ ЗАШКУРИВАЕМ МЕСТО СТЫКА

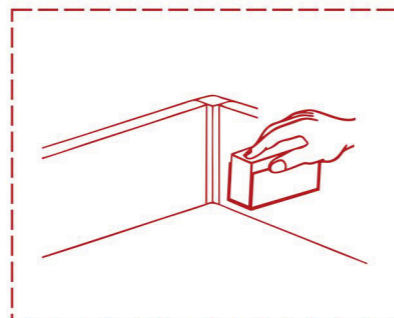

14

ОКРАШИВАЕМ В 2 СЛОЯ, СОГЛАСНО ИНСТРУКЦИИ ПРОИЗВОДИТЕЛЯ КРАСКИ

15

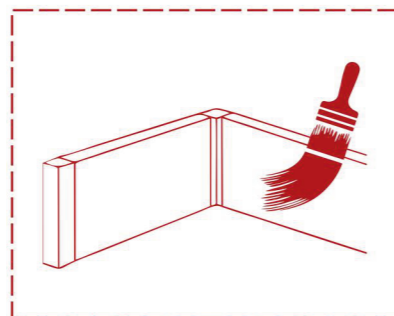
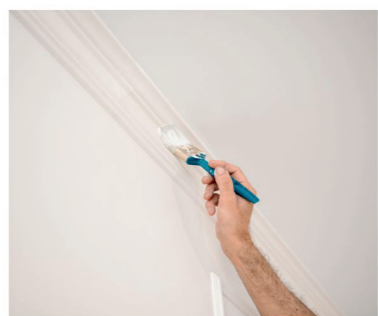

СОЗДАТЬ ПРОФЕССИОНАЛЬНЫЙ КЛЕЙ, КОТОРЫЙ БЫ ОПЕРЕЖАЛ ПО СВОИМ ХАРАКТЕРИСТИКАМ 95% ВСЕХ ИМЕЮЩИХСЯ В ПРОДАЖЕ - ЗАДАЧА СЛОЖНАЯ, НО ВЫПОЛНИМАЯ. СОЗДАТЬ КЛЕЙ, КОТОРЫЙ ПРИ ЭТОМ БЫЛ ДОСТУПЕН КАЖДОМУ - ПРАКТИЧЕСКИ НЕ ВЫПОЛНИМАЯ!

...ПОЖАЛУЙ, НАМ ЭТО УДАЛОСЬ!

ВИДЫ КЛЕЯ

ЭКСТРЕМАЛЬНАЯ НАДЕЖНОСТЬ

- Клей гибридный MS-350:
- Сверхсильная первоначальная фиксация 350 кг/м2
 - Для любых поверхностей
 - Постоянно эластичный, вибростойкий
 - Затвердевает без увеличения объема
 - Абсолютно неприхотлив (нанесение -20 ... +40; эксплуатация -40...+120)
 - Подходит для внешних и внутренних работ
 - Можно окрашивать
 - Устойчив к УФ и влажности
 - Подходит для влажных поверхностей
 - Морозостойкий

РАЗУМНЫЙ ПОДХОД К ПРОСТЫМ ЗАДАЧАМ

- Акриловый клей АК-125
- Сильная первоначальная фиксация 125 кг/м2
 - Экологичный. Не содержит растворителей
 - Для минеральных и пористых поверхностей
 - Для внутренних и наружных работ
 - Легко окрашивается
 - Устойчив к УФ и влажности
 - Морозостойкий

РЕВОЛЮЦИОННЫЙ ПОДХОД

- Клей стыковочный ST-1
- Прочность на разрыв до 14 Мпа
 - Вибростойкий, не рассыпается
 - Подходит для внешних и внутренних работ
 - Затвердевает без увеличения объема
 - Легко зачищается (даже после полного отвердевания)
 - Легко шпаклюется и окрашивается
 - Устойчив к УФ и влажности
 - Подходит для влажных поверхностей
 - Морозостойкий



Для более подробной инструкции, Вы можете перейти по qr-коду, и посмотреть видео.