

CHNT

Автоматический выключатель серии NM1

Производитель не несет ответственности за ущерб причиненный в следствии несоблюдения или неправильного применения данной инструкции.

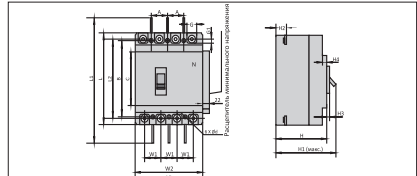
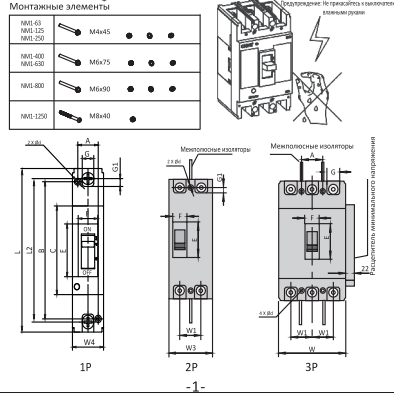

Размеры	NM1-63		NM1-125		NM1-250		NM1-400		NM1-630		NM1-1250	
	С	В	С	В	С	В	С	В	С	В	С	В
Габаритные размеры	85	85	85	85	102	102	102	102	128	128	156	156
Установочные размеры	43	43	43	43	51	51	51	51	60	60	70	70

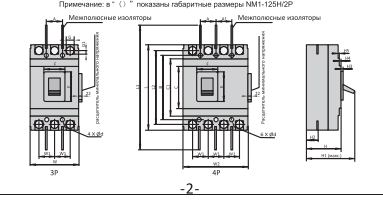

Размеры	NM1-400S		NM1-630S		NM1-800S		NM1-1250M	
	С	В	С	В	С	В	С	В
Габаритные размеры	128	128	156	156	184	184	212	212
Установочные размеры	64	64	70	70	80	80	90	90

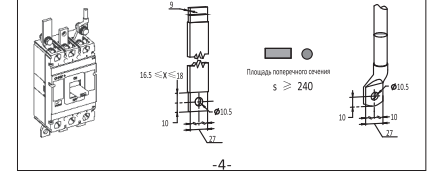
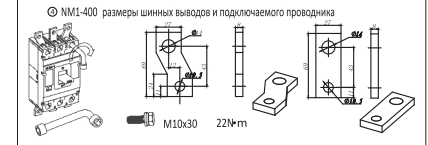
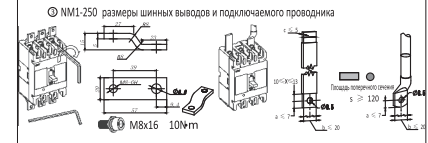
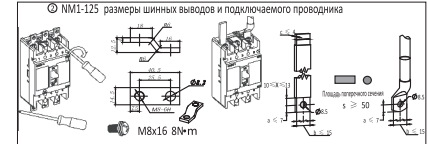
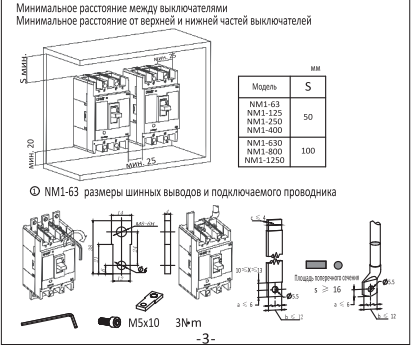

Номинал А	Стандартная площадь поперечного сечения медного проводника																							
	6	10	16	25	35	50	63	80	100	125	160	180	200	250	315	350	400	500	630	700	800	1000	1250	
Сечение проводника мм ²	1.0	1.5	2.5	4.0	6.0	10	16	25	35	50	70	95	120	185	240	300	350	450	500	630	700	800	1000	1250

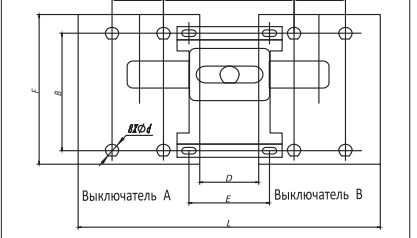
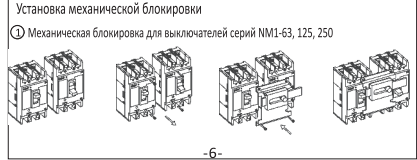
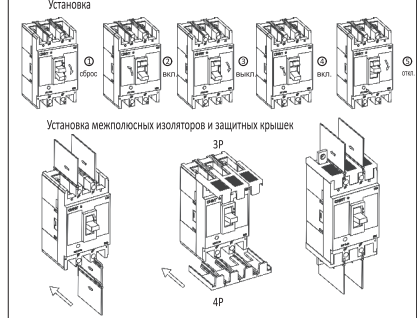

Исполнение	Установочные размеры механической блокировки										
	А	В	С	Д	Е	Г	Н	М	О	Р	Т
NM1-63	25	117	80	30	80	135	182	4.5			
NM1-125	30	129	90	30	90	155	210	4.5x6 *			
NM1-250	35	126	100	30	100	165	240	5			
NM1-400	44	194	136	30	40	257	330	7			
NM1-630	58	200	172	48	62	270	412	7			
NM1-800	70	243	167	28	40	280	448	7			

Примечание: 1.* отверстия для установки выключателей 2. выключатели должны быть установлены на монтажной панели до установки механизма блокировки.

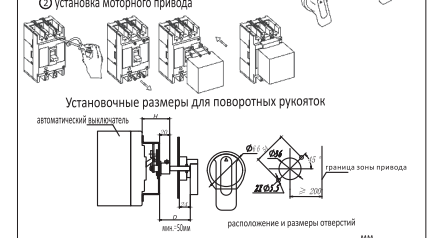

Исполнение	Установочные размеры для поворотных рукояток										
	М	Н	О	П	Р	С	Т	У	Ф	Х	Ц
Монтажные размеры	49	51	54	88	89	96	103				

Исполнение	Установочные размеры для моторных приводов										
	М	Н	О	П	Р	С	Т	У	Ф	Х	Ц
Монтажные размеры	155	164	152	170	182	199	255	262	261	290	