



**Саундбар**  
Акустическая система 2.0  
**ПОЛНОЕ РУКОВОДСТВО  
ПОЛЬЗОВАТЕЛЯ**

## Общая информация

Благодарим Вас за приобретение акустической системы 2.0 саундбар GM-505 компании GINZZU™. Пожалуйста, внимательно изучите данную инструкцию перед использованием устройства. С помощью этой акустической системы Вы можете наслаждаться динамичным звуком с видео, воспроизводимым на Вашем домашнем телевизоре. Настоящее руководство носит справочный характер. Фактический вид приобретенного Вами устройства (в том числе цвет, размер и технические характеристики) может отличаться от приведенного в данном руководстве. Все заявления, информация и рекомендации, приведенные в настоящем руководстве, не подразумевают никаких гарантий, явных или неявных. Наша компания оставляет за собой право изменять содержание данного руководства без предварительного уведомления.

Данное устройство предназначено только для личного (семейного) использования в бытовых условиях. Полное руководство, отражающее последние изменения в дизайне и технических характеристиках можно найти на сайте компании [www.ginzzu.ru](http://www.ginzzu.ru)



## Комплект поставки и распаковка

1. Распакуйте саундбар и удалите защитный материал.
2. Не подключайте устройство к электросети до проверки сетевого напряжения и до выполнения всех других подключений.
3. После открытия упаковки убедитесь, что в коробке находятся все элементы в соответствии со списком ниже. Если какие-то элементы отсутствуют, свяжитесь со своим поставщиком:

- |   |      |
|---|------|
| • Саундбар  | 1 шт |
| • Пульт дистанционного управления                     | 1 шт |
| • Адаптер питания GA-3046                             | 1 шт |
| • Аудиокабель Line in - RCA                           | 1 шт |
| • Монтажный комплект для крепления саундбара на стену | 1 шт |
| • Руководство пользователя / гарантийный талон        | 1 шт |

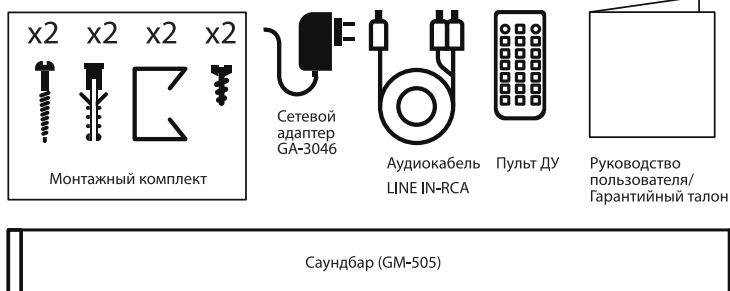

\*Батарейки к пульту дистанционного управления не обязательно поставляются в комплекте и в этом случае приобретаются отдельно.

**ВНИМАНИЕ:** Вынимайте батарейки из пульта, если не собираетесь его использовать в течении больше чем одна неделя



**ВНИМАНИЕ:** При воздействии минусовых температур при перевозке устройства не рекомендуется в помещении сразу включать устройство в сеть. Рекомендуем использовать устройство только при условии нахождения его при комнатной температуре не меньше чем 3 часа.

## Основные функции и режимы работы:

- Воспроизведение аудио с внешнего Блютус устройства.
- Воспроизведение аудио с внешнего аудио устройства в режиме LINE-IN
- Воспроизведение аудио с внешнего аудио устройства в режиме HDMI
- Воспроизведение аудио с внешнего аудио устройства в режиме OPTICAL
- Воспроизведение аудио с карт памяти USB-flash

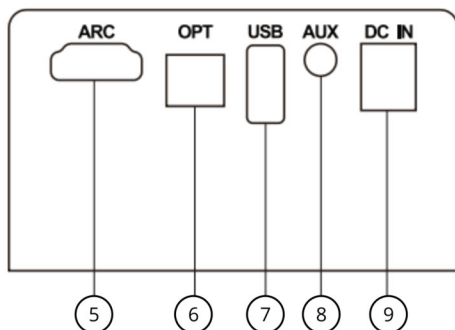
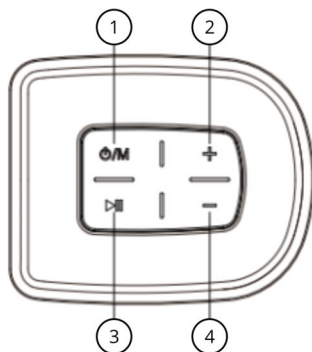

## Элементы управления

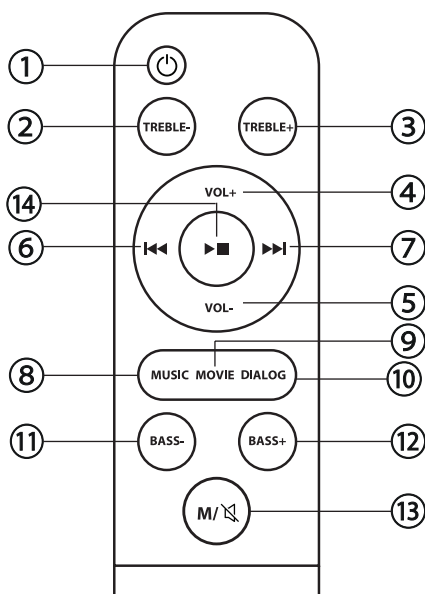

- ① «/M» – включение саундбара. После включения короткое нажатие - изменение режимов работы. Длительное нажатие (3с.) - выключение саундбара
- ② «+» – увеличение громкости
- ③ «» пауза / воспроизведение
- ④ «-» – уменьшение громкости
- ⑤ «HDMI IN» – вход HDMI (ARC)
- ⑥ «OPTICAL IN» – вход OPTICAL
- ⑦ «USB» – разъем для USB-flash
- ⑧ «LINE IN» – вход LINE IN DC-jack 3,5мм
- ⑨ «DC IN» – разъем адаптера питания GA-3046

## ПДУ - пульт дистанционного управления



- ① «» – Включение/выключение саундбара (режим STANDBY)
- ② «TREBLE -» – Уменьшение высоких частот
- ③ «TREBLE +» – Увеличение высоких частот
- ④ «VOL +» – Увеличение громкости
- ⑤ «VOL -» – Уменьшение громкости
- ⑥ «» – Переход на предыдущую песню в режиме Блютус, USB
- ⑦ «» – Переход на следующую песню в режиме Блютус, USB

- ⑧ « MUSIC » – Режим эквалайзера MUSIC / МУЗЫКА
- ⑨ « MOVIE » – Режим эквалайзера MOVIE / КИНО
- ⑩ « DIALOG » – Режим эквалайзера DIALOG / РЕЧЬ
- ⑪ « BASS - » – Уменьшение низких частот
- ⑫ « BASS + » – Увеличение низких частот
- ⑬ « M/⏏ » – Длительное нажатие - вкл/выкл. звука (MUTE). Короткое нажатие - выбор источника звука
- ⑭ « ▶■ » – Воспроизведение / пауза

Примечание: ПДУ работает в радиусе 6 метров.

Примечание: Саундбар снова перейдет в режим ожидания, если в течение 15 мин. не будет ни каких действий.

## Подключение и функционирование саундбара

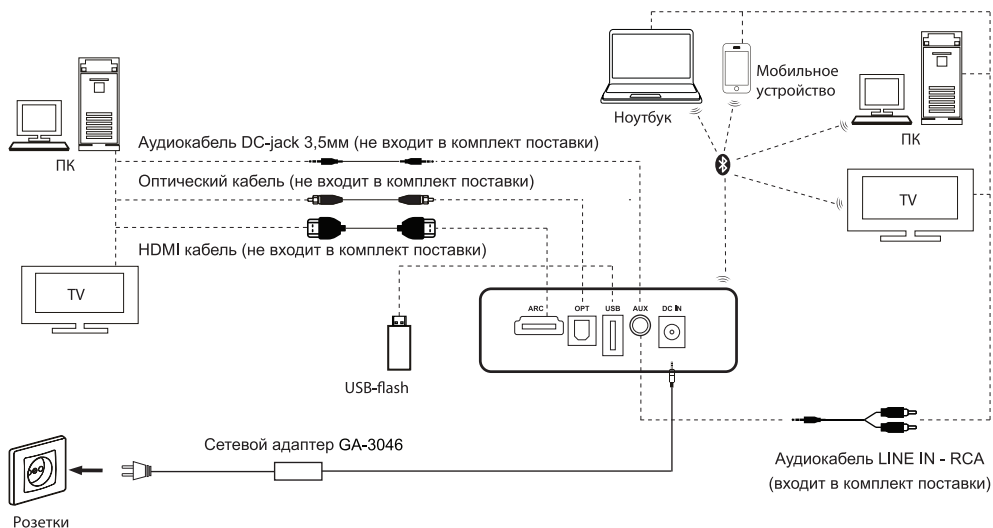

Саундбар можно подключить практически к любым источникам аудиосигнала: TV, ПК, ноутбуку, смартфону и т. п.

1. Подключите саундбар к ПК, TV, или другим аудио устройствам согласно приведенной выше схеме.
2. Подключите адаптер питания GA-3046 к разъему DC IN саундбара ⑦.
3. Подключите адаптер питания к сети. Для включения саундбара нажмите кнопку ① на панели управления или кнопку ① на ПДУ.
4. Чтобы выключить саундбар, нажмите (3 сек.) кнопку ① повторно.
5. Нажмите кнопку ① на саундбаре или кнопку ⑬ на ПДУ и выберите нужный источник сигнала или режим работы.
6. Подстройте уровень громкости системы кнопками ④ и ⑤ на ПДУ или ②, ③ на саундбаре.
7. Выберите желаемый режим эквалайзера, нажимая на кнопки ⑧, ⑨, ⑩ на ПДУ.
8. После окончания использования системы не забудьте выключить устройство кнопкой ① на

ПДУ, а также вынуть сетевой адаптер из розетки.

9. Все операции по подключению и отключению кабелей и шнуров АС можно производить только при полностью обесточенном саундбаре. Полностью выключайте питание системы и вынимайте вилку из розетки, если система долгое время не используется.

## Первое включение

### 1. Подготовка пульта ДУ

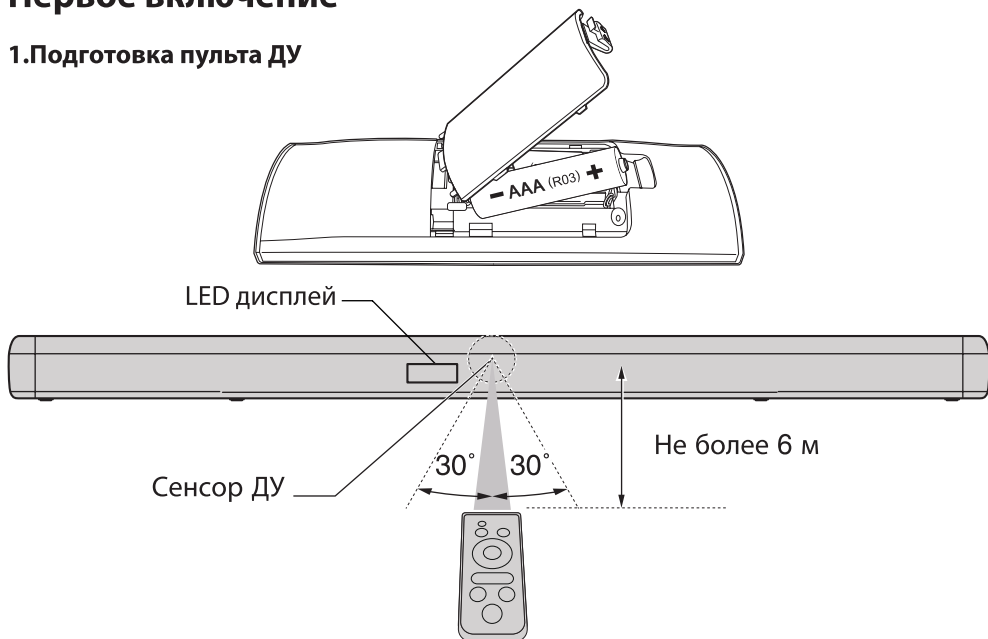

1. Перед использованием пульта ДУ вставьте батарейки.
2. Вставьте адаптер питания GA-3046 в розетку и в гнездо ⑦ саундбара. В это время включается индикатор питания аппарата.
3. Включите саундбар нажав кнопку ① на панели управления или кнопку ① на пульте дистанционного управления.

### 2. Подключение саундбара и прослушивание аудио с внешнего Bluetooth устройства.

**ВНИМАНИЕ:** Рабочее расстояние между АС и подключаемым внешним блютуз устройством должно быть не более 10 метров.

1. Нажмите кнопку ① на саундбаре, чтобы выбрать режим Bluetooth.
2. Нажмите кнопку ④ сопряжения на боковой панели устройства. «BT» будет мигать на LED дисплее.
3. Включите функцию Bluetooth на Ваших устройствах, и устройство начнет поиск звуковой панели.
4. Выберите «GM-505» из списка найденных устройств.
5. При появлении запроса введите пароль «0000» и нажмите ОК.



6. Воспроизведение управляется Вашим Bluetooth устройством и кнопками ⑥, ⑭, ⑦ на пульте дистанционного управления. Если на мобильный телефон, который является источником музыки, поступает вызов, музыка будет остановлена на время вызова. После завершения вызова устройства снова подключаются друг к другу, и воспроизведение продолжается.

7. Нажмите и удерживайте кнопку Bluetooth в течение 3 секунд, чтобы отключить соединение Bluetooth.

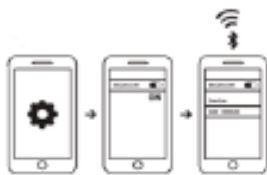

### 3. Воспроизведение аудио с внешнего аудио устройства в режиме «LINE-IN»

1. Убедитесь, что саундбар подключен к внешнему аудиоустройству с помощью аудиокабеля Line in - RCA (входит в комплект поставки).

2. Нажмая кнопку ⑬ на пульте дистанционного управления, выберите режим «LINE IN». Вы также можете выбрать режим «LINE IN» нажимая кратко кнопку ① на панели саундбара.

Примечание: Воспроизведение управляется кнопками ②, ③ на саундбаре, кнопками ⑥, ⑭, ⑦ на пульте дистанционного управления и внешним аудиоустройством.

### 4. Воспроизведение аудио с внешнего аудио устройства в режиме «HDMI»

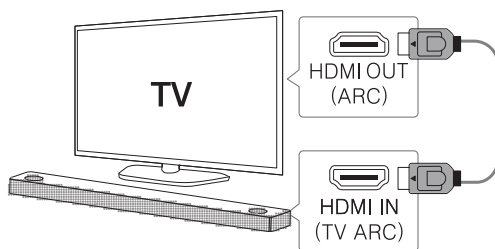

1. Убедитесь, что саундбар подключен к телевизору или другому аудиоустройству с помощью кабеля HDMI (не входит в комплект поставки, приобретается отдельно).

2. Нажмите кнопку ⑬ на пульте дистанционного управления чтобы выбрать режим «HDMI». Вы также можете выбрать режим «HDMI» нажимая кратко кнопку ① на панели саундбара.

3. Выберите в Вашем меню настроек ТВ «внешний динамик (HDMI ARC)».

Примечание: Управление воспроизведением аудио синхронизируется с телевизором и управляется либо с ПДУ ТВ либо с ПДУ саундбара кнопками ⑥, ⑭, ⑦.

**ВНИМАНИЕ:** Подключение HDMI недоступно если Ваш ТВ не поддерживает HDMI ARC

## 5. Воспроизведение аудио с внешнего аудиоустройства в режиме «OPTICAL»

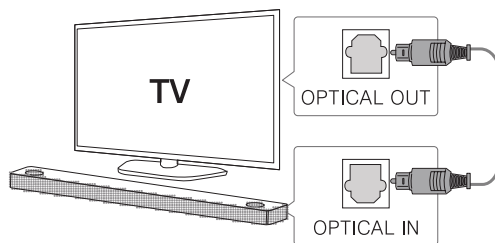

1. Убедитесь, что саундбар подключен к телевизору или другому аудиоустройству оптическим кабелем (не входит в комплект поставки, приобретается отдельно).
2. Нажмите кнопку ⑭ на пульте дистанционного управления, чтобы перейти в режим «OPTICAL». Вы также можете выбрать режим «OPTICAL» нажимая кратко кнопку ① на панели саундбара.

**Примечание:** Воспроизведение управляется внешним устройством и кнопками ⑥, ⑭, ⑦ на пульте дистанционного управления.

**ВНИМАНИЕ:** Подключение OPTICAL недоступно если Ваш ТВ не имеет оптического входа

## 6. Воспроизведение аудио с карт памяти USB-flash

Нажмите кнопку ①, чтобы включить саундбар, вставьте USB-flash в гнездо ⑥ для USB, и саундбар будет воспроизводить музыку на USB. Управление воспроизведением производится кнопками ⑥, ⑭, ⑦ на пульте дистанционного управления саундбара.

**ВНИМАНИЕ:** Запрещается извлекать USB-flash в режиме воспроизведения. Перед этим необходимо переключить саундбар в другой режим кнопкой ① (на ПДУ это кнопка ⑬). В противном случае возможно повреждение карты памяти или сохранённых на ней файлов.

## 7. Регулировка громкости и режимов эквалайзера

1. После включения саундбара в любом режиме воспроизведения Вы можете регулировать громкость кнопками ② и ③ на саундбаре и кнопками ④ и ⑤ на ПДУ. Когда громкость увеличится до максимума или уменьшится до минимума загорится индикатор.
2. После включения саундбара в любом режиме воспроизведения выберите режим эквалайзера MUSIC, MOVIE или DIALOG (кнопками ⑧, ⑨, ⑩).

**Примечание:** В режиме MOVIE нельзя регулировать высокие и низкие частоты. В режимах MUSIC и DIALOG - регулировка высоких и низких частот на 6 ступеней в плюс и 6 ступеней в минус.

3. Пользователь может настроить каждый режим эквалайзера под собственные предпочтения.



## 8. Выключение саундбара

Когда саундбар включен, нажмите и удерживайте кнопку ① на саундбаре или кнопку ① на пульте дистанционного управления, чтобы выключить питание. Выньте адаптер питания GA-3046 из розетки.

## Технические характеристики

Модель	GM-505
Выходная мощность	40 Вт (2 x 20 Вт)
Сабвуфер	нет
Аудиовходы	Блютус, HDMI(ARC), OPTICAL, LINE IN (3,5мм), USB card
Блютус версия	5.0
LED дисплей	42 x 13 x 8.2 мм (оранж.)
Пульт ДУ	есть
Частотный диапазон	75 Гц - 15 кГц
Сигнал / шум	>70 дБ
Эквалайзер	MUSIC, MOVIE, DIALOG
Напряжение питания	220В - 240В / 50Гц
Сетевой адаптер GA-3046	DC 18 В / 1,3 А
Размеры	810 * 85 * 75 мм
Вес	1.7 Кг

**ВНИМАНИЕ:** Конструкция и характеристики саундбара и его компонентов могут изменяться без предварительного уведомления и не могут служить основанием для претензий. Дизайн и технические характеристики акустической системы и её компонентов могут быть изменены без предупреждения.

## Устранение неисправностей

Если саундбар не работает должным образом, попытайтесь самостоятельно определить проблему в списке типичных неполадок и выполните перечисленные меры по их устранению.

### Типичные неполадки и способы их устранения

#### 1. Не включается

- Проверьте подключение к сети
- Включите выключатель

#### 2. Нет звука

- Регулятор громкости выкрутить из минимума
- Подключите правильно источник сигнала
- Проверьте блютуз соединение
- Выключите режим без звука (MUTE)

#### 3. Нет воспроизведения с внешнего носителя

- Проверьте формат файловой системы USB-flash

#### 4. Искажение звука

- Уменьшить величину входного сигнала регулятором громкости АС или на источнике сигнала

## 5. Не работает пульт ДУ

- Замените батарейки на новые

## 6. Невозможно установить соединение с внешними Bluetooth устройствами

- Для регистрации обеспечьте минимальное расстояние между саундбаром и Вашим мобильным устройством (не более 1 метра)
- Проверьте, чтобы в меню Вашего Bluetooth устройства был активирован параметр “Видимый для других Bluetooth устройств”
- Некоторые внешние Bluetooth устройства после регистрации требуют отдельной операции установки Bluetooth соединения. Для этого, из списка зарегистрированных устройств в Вашем мобильном устройстве выберите название Вашей АС, и произведите операцию “Установка соединения”.
- Если после разрыва связи, вызванного превышением рабочего расстояния 10 м или отключением Bluetooth на внешнем мобильном устройстве, автоматического соединения не произошло, выключите и включите питание саундбара.  
Если выше перечисленные действия не помогают, обратитесь к Вашему поставщику или в сервисный центр.
- Другое мобильное устройство подключилось перед использованием, и мобильное устройство не ушло, а его Bluetooth не выключен. При подключении Bluetooth этого устройства автоматически найдет устройство Bluetooth и подключится. Сначала отключите Bluetooth на подключенных устройствах Bluetooth, затем можно найти следующее устройство Bluetooth и, как правило, подключить к нему.

## 7. Громкость воспроизведения по Bluetooth невелика

- Между мобильными устройствами и устройством Bluetooth существует препятствие. Удалить препятствия.  
Если вышеперечисленные действия не помогают, обратитесь к Вашему поставщику или в сервисный центр.

---

## Меры предосторожности и безопасности

Устройство предназначено исключительно для использования в быту и должно быть использовано по прямому назначению.

- Перед включением проверьте соответствие типа розетки, напряжения в ней; надежность и правильность всех электрических соединений; надежность заземления.
- Установите и подключите саундбар в соответствии с прилагаемым руководством пользователя.
- Перед обслуживанием (чисткой) устройства обязательно отключите питание, вынув адаптер из розетки. Никогда не тяните за кабель.
- Не нарушайте изоляцию силового кабеля, не зажимайте кабель и не ставьте на него тяжелые предметы. Не используйте поврежденный адаптер, штепсельную вилку, а также неисправную розетку. При повреждении кабеля отключите питание и обратитесь в АСЦ для замены кабеля.
- Не подвергайте продукт воздействию дождя или влаги. Если влага или другая жидкость попали внутрь устройства, на кабель или розетку, отключите питание и дождитесь полного высыхания.
- Отключайте саундбар от сети во время грозы или, когда оно не используется в течение длительного времени.
- Держите устройство вдали от источников тепла, таких как радиаторы, обогреватели, печи, свечи и другие выделяющие тепло продукты или от открытого огня.

- Избегайте использования саундбара вблизи сильных магнитных полей.
- Не используйте саундбар в влажных помещениях, таких как ванные комнаты, парная, кухня или рядом с бассейнами.
- Если вы заметите дым, чрезмерное нагревание или любые другие неожиданные явления, вам следует немедленно отключить вилку от розетки.
- В приборе нет частей, которые должен обслуживать пользователь. Если прибор нуждается в ремонте, обращайтесь исключительно в авторизованные сервисные центры. Список адресов и телефонов Авторизованных сервисных центров можно найти на сайте [www.ginzzu.com](http://www.ginzzu.com). Несоблюдение перечисленных требований по эксплуатации и хранению лишает вас гарантийного обслуживания.
- Производитель не несет ответственности за какие-либо повреждения, возникшие вследствие неправильного использования прибора или несоблюдения мер предосторожности и безопасности.
- Устройство сохраняет работоспособность и параметры при температуре окружающего воздуха от -10°C до +40°C

### **ЧИСТКА И УХОД**

Перед тем как чистить устройство, его нужно отключить от розетки. Протирайте поверхности устройства чистой и сухой тканью. При наличии устойчивых пятен можно слегка смочить ткань. Запрещается использовать для очистки прибора спирт, бензин и другие агрессивные вещества, так как это может привести к повреждению пластика или покрытия.

### **ТРАНСПОРТИРОВКА И ХРАНЕНИЕ**

В упакованном виде устройство может транспортироваться в крытых транспортных средствах любого вида и храниться в закрытых помещениях в соответствии с ГОСТ 15150-69 с защитой от непосредственного воздействия атмосферных осадков, солнечного излучения и механических повреждений.

### **БЕЗОПАСНАЯ УТИЛИЗАЦИЯ**

Утилизация устройства, потерявшего потребительские свойства, осуществляется в соответствии с действующим законодательством. За более подробной информацией об утилизации обращайтесь к местным властям.

# ГАРАНТИЙНЫЙ ТАЛОН

## УВАЖАЕМЫЙ ПОКУПАТЕЛЬ!

Благодарим Вас за покупку изделия компании "Ginzzu Technology Limited" (далее – Производитель) и надеемся, что оно Вам понравится. Рекомендуем Вам перед началом использования изделия внимательно прочитать Инструкцию по эксплуатации, а если потребуются гарантийное обслуживание - обратиться в Авторизованный Сервисный Центр (АСЦ). Адреса и телефоны АСЦ Вы можете узнать на сайте [www.ginzzu.com](http://www.ginzzu.com).

Данным гарантийным талоном Производитель подтверждает принятие на себя обязательств по удовлетворению требований потребителей, установленных действующим законодательством о защите прав потребителей. В случае обнаружения недостатков изделия, возникших по вине Производителя, Производитель обеспечивает в течение гарантийного срока ремонт или замену изделия на аналогичное за свой счет. Данная гарантия применима только к изделиям, используемым в личных (семейных) бытовых целях. Производитель оставляет за собой право отказать в удовлетворении требований потребителей по гарантийным обязательствам в случае несоблюдения изложенных ниже условий.

## УСЛОВИЯ ГАРАНТИЙНЫХ ОБЯЗАТЕЛЬСТВ

1. Гарантийные обязательства на территории Российской Федерации (РФ) распространяются только на изделия, предназначенные Производителем для поставок и реализации на территории РФ, приобретенные в РФ и прошедшие сертификацию на соответствие стандартам РФ.

2. На данный товар Производителем устанавливается **гарантийный срок - 2 (два) года, срок службы - 3 (три) года**. На аккумуляторные батареи устанавливается гарантийный срок - 3 (три) месяца. На элементы питания устанавливается срок годности - 3 (три) года. Гарантия начинается со дня приобретения товара и заканчивается после истечения гарантийного срока. Дата приобретения товара подтверждается наличием кассового или товарного чека, или другого документа. Сохраняйте кассовый (товарный) чек и данный Гарантийный талон в течение всего гарантийного срока!

3. Гарантия выполняется только при наличии: дефектного изделия с комплектом поставки; оригинала документа, подтверждающего покупку изделия; правильно и четко заполненного Гарантийного талона. В талоне должны быть указаны: наименование модели изделия, дата покупки; четкая печать организации, продавшей изделие; подпись покупателя об ознакомлении с условиями настоящей гарантии.

4. Гарантия выполняется при условии соблюдения правил эксплуатации, а также требований, изложенных в данном документе и в Инструкции по эксплуатации.

5. Гарантийный ремонт и обслуживание оборудования осуществляется в течение 45 дней с момента обращения в АСЦ. Все замененные изделия и детали становятся собственностью Производителя.

6. Гарантийные обязательства не распространяются на детали отделки и корпуса, батареи и элементы питания (батарейки), соединительные кабели и прочие детали, обладающие ограниченным сроком использования.

7. Изготовитель не несет гарантийные обязательства в следующих случаях:

► Если изделие, предназначенное для личных (бытовых, семейных) нужд, использовалось для осуществления предпринимательской деятельности, а также в иных целях, не соответствующих его прямому назначению;

► В случае нарушения правил и условий эксплуатации, хранения и транспортировки, изложенных в Инструкции по эксплуатации;

► Если изделие имеет следы попыток несанкционированного вскрытия, самостоятельного ремонта;

► Если дефект вызван изменением конструкции или схемы изделия, подключением внешних устройств, не предусмотренных Производителем;

► Если дефект вызван эксплуатацией неисправного изделия либо в составе комплекта неисправного оборудования;

► Если дефект вызван: воздействием непреодолимых сил, несчастными случаями, умышленными или неосторожными действиями потребителя или третьих лиц; воздействием влаги, высоких или низких температур, высокого напряжения, коррозией, попаданием внутрь изделия посторонних предметов, жидкостей или насекомых;

► Если Гарантийный талон заполнен не полностью, неправильно или неразборчиво; данные, указанные в Гарантийном талоне, изменены, стерты или переписаны.

Техническая поддержка продукции: [vk.com/ginzzu\\_tm](https://vk.com/ginzzu_tm)  
Общая информация: [www.ginzzu.com](http://www.ginzzu.com)

S/N

Наименование модели	Дата покупки	Подпись и печать



**GINZZU LLC**  
**WWW.GINZZU.COM**

Copyright © GINZZU LLC. All rights reserved. All brand names are registered trademarks of their respective owners. Specifications are subject to change without prior notice.



СЕРТИФИКАТ СООТВЕТСТВИЯ ЕАЭС № RU C-CN.АЖ56.В.01915/22  
 Орган по сертификации: ООО «Омега-Тест». 105082, РФ, г. Москва,  
 пер. Балакиревский, д. 19, оф. 601. Соответствует требованиям:  
 ТР ТС 004 /2011 «О безопасности низковольтного оборудования»;  
 ТР ТС 020/2011 «Электромагнитная совместимость технических  
 средств»; Срок действия: с 10.02.2022 по 09.02.2027

ИМПОРТЕР: ООО «ГИНЗУ»  
 125502, Россия, г. Москва,  
 ул. Лавочкина, д.19, стр.3

Производитель: Гинзу Технолджи  
 Лимитед, Китай, г. Шеньжень, Инжан,  
 район Лонган, Кензи, Лонгтъян,  
 Индустриальная зона АЗ.  
 Гарантия: 2 года. Срок службы: 3 года.

1	2	3	4
5	6	7	8
9	10	11	12
2021		2022	



**GINZZU LLC**  
[www.ginzzu.com](http://www.ginzzu.com)

Copyright © GINZZU LLC. All rights reserved. All brand names are registered trademarks of their respective owners. Specifications are subject to change without prior notice.

Техническая поддержка и обновлённая версия данного руководства размещена на сайте [www.ginzzu.ru](http://www.ginzzu.ru)