

oursson 

bon appétit

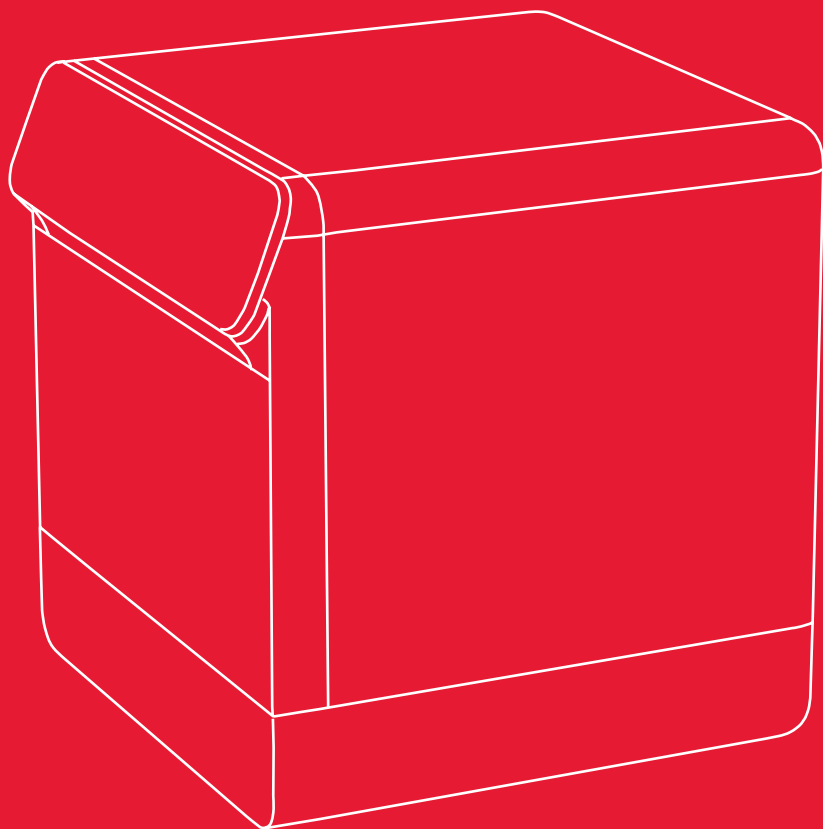

DW4001TD/DW4002TD

EN Instruction manual

KZ Пайдаланушы нұсқаулығы

RU Руководство по эксплуатации

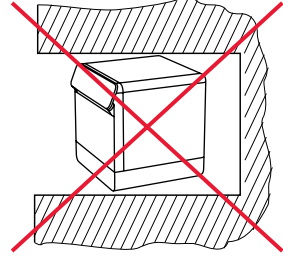
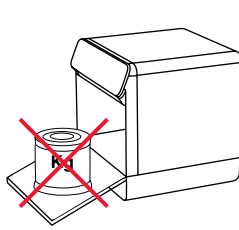
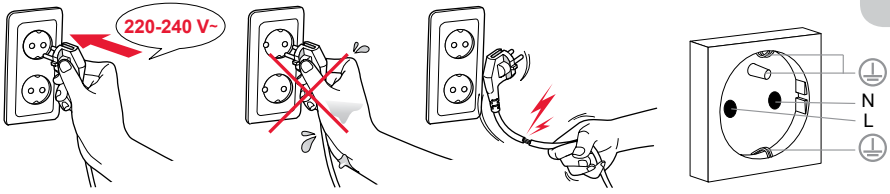

A**1**

min 30 mm

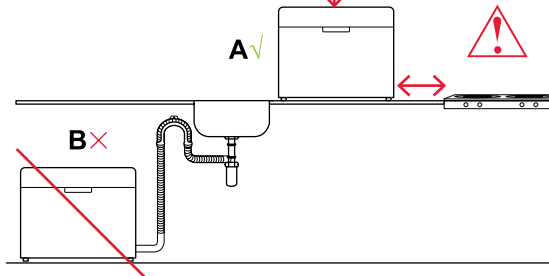
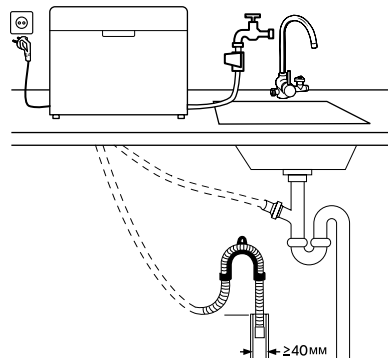
**B****2****3**

3

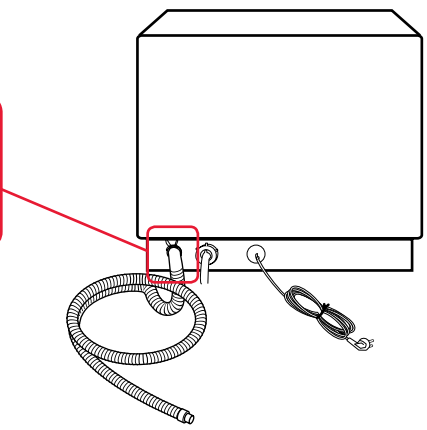
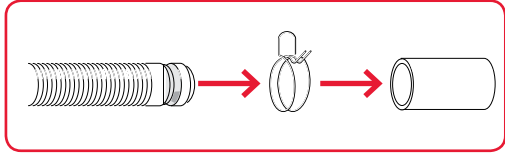

4

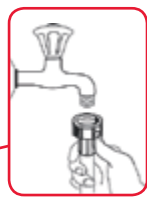
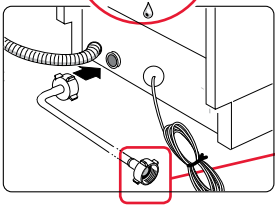

5



C

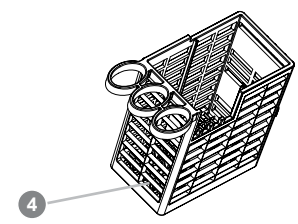
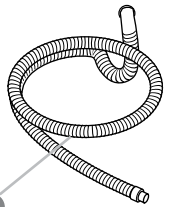
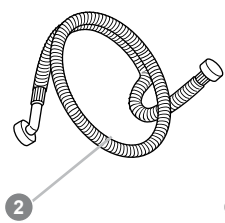
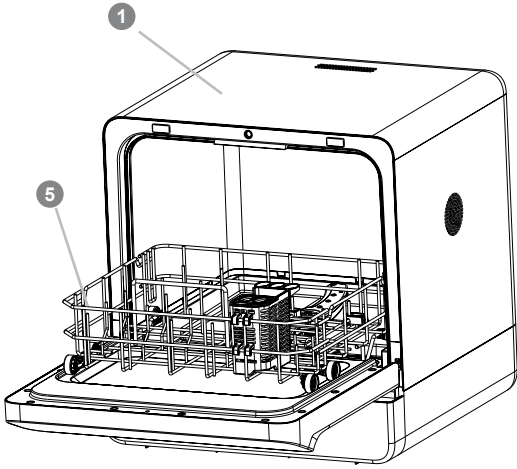

DW4001TD

D

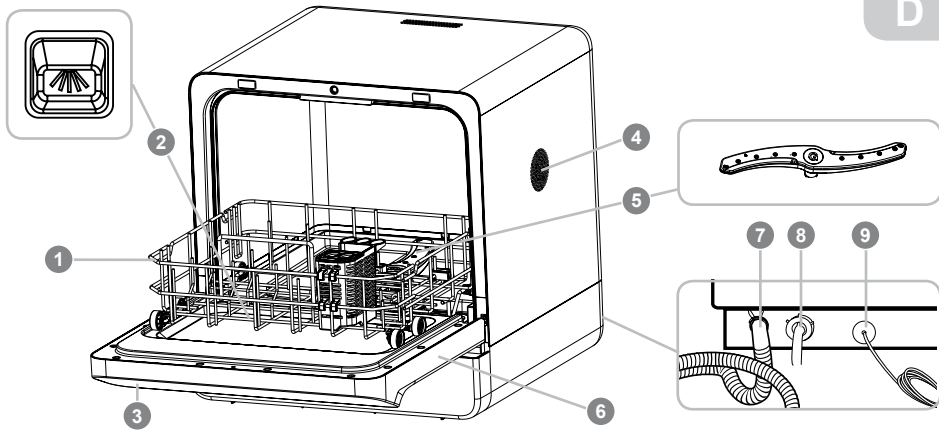

DW4001TD



DW4002TD



1

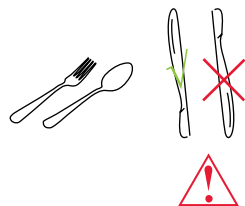
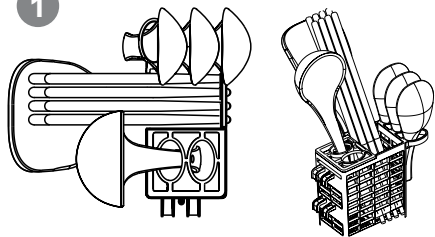

2

E

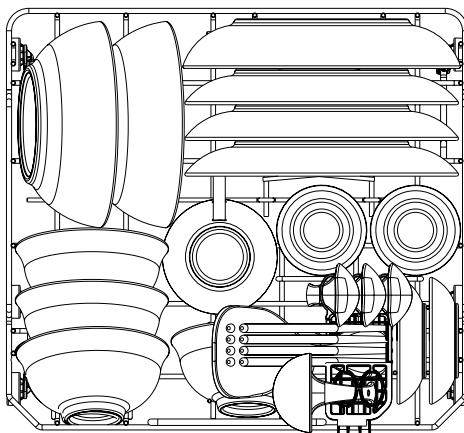

3

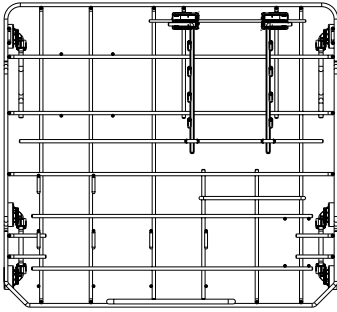

4

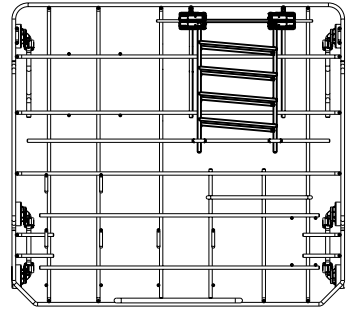

5

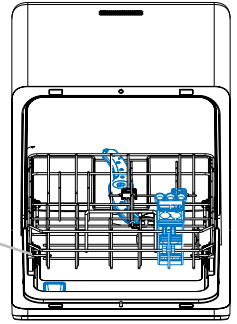
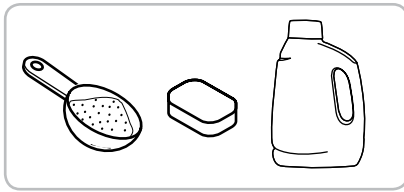



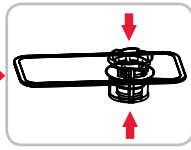
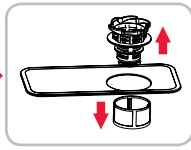
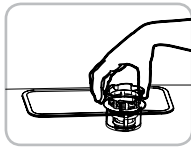

1

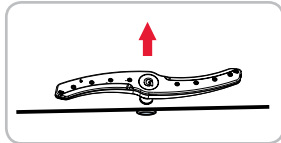

F

2

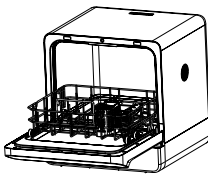

			
	✓	✓	✓
	✗	✗	✓

SAFETY INSTRUCTIONS, Pic. A



Danger symbol

A reminder to user about high voltage.



Warning symbol

A reminder to user about the necessity of operating exactly according to the instructions.

When using electrical appliances should take the following precautions:

- Use the device according to the following instructions manual.

- Install the device on a stable surface.

- Use only the tools, which are included in the product set.



- To protect against risk of electrical shock do not put the cord in water or other liquid. If for some reason the water got into the unit, contact an authorized service center (ASC) OURSSON AG.

- For power supply, use a power grid with proper characteristics.

- Do not use the device in areas where the air can contain vapors of flammable substances.



- Never attempt to open the device by yourself—it could possibly be the reason of an electrical shock can lead to product malfunction and will invalidate the manufacturer's warranty. For repair and maintenance, contact only authorized service centers meant for repair of products under the trademark OURSSON.

- When moved from a cool to a warm place and vice versa unpack it before use and wait 1-2 hours without turning it on.



- In order to prevent electrical shock do not immerse the entire product or the wires into the water.

- Be particularly careful and cautious when using the device near children.

- The power cord is specially made relatively short in order to avoid the risk of injury.

- Do not allow the cord to hang over the sharp edge of the table or touch hot surfaces.

- Do not connect this device to a grid which is overloaded with other appliances: it can lead to the fact that the device will not function properly.

- Do not install the device near gas and electric stoves and ovens.

- After use, make sure to disconnect the device from the power grid.

- Keep the device from bumps, falls, vibration and other mechanical influences.

- Make sure to disconnect the device from the power grid before cleaning or changing accessories.

- Do not use the device outdoors.

- This appliance is not intended for use by persons (including children) with reduced physical, sensory or mental capabilities, or lack of experience and knowledge. They can only use the device under the supervision of the person responsible for their safety, or after instruction on the safe use of the device. Do not allow children to play with the product.

- This product is intended only for use in the home.

- If the power cord is damaged, it must be replaced by



Risk of burn symbol

Reminder for user of high temperatures.

EN

a specialist from the authorized service center (ASC) OURSSON AG to avoid danger.

- Use only the tools, which are included in the product set.
- When cleaning the appliance do not use abrasives and organic cleaners (alcohol, gasoline, etc.). When cleaning the device it is allowed to use a small amount of neutral detergent.

RECOMMENDATIONS

- Please read the instruction manual before using the device. Keep the manual after reading for further use.

- All illustrations in this manual are schematic representations of real objects, which may differ from the actual images.

- It is forbidden to use extension cords or adapters for this device, Pic. A.



The operation of this device in any case does not imply application of any force to it, as this may damage the product due to user fault.

- Do not place heavy objects on the door when it is open, do not lean on it, Pic. A. The device may lean forward. Do not leave the appliance with the door open unattended.

- Do not use the device if the ambient temperature is below 0°C degrees, Pic. A.



- Do not touch the heating element during or immediately after use.

- When operating the dishwasher, open the door very carefully. There is a risk of water splashing, and the escaping steam may have a high temperature. This can cause burns.

Keep children away from detergent and also away from the open door of the dishwasher. Do not let children drink the water from the device. Water may be contaminated with detergent residues. Detergents can be extremely dangerous if swallowed. Avoid contact with skin and eyes.



- Avoid the accumulation of combustible materials around and below the device, such as lint, paper, rags, and chemicals.

- Make sure that the detergent drawer is empty after completing the wash cycle.

- The dishwasher is designed to wash ordinary household items. Do not wash in the dishwasher items contaminated with gasoline, paint, etc.

- Avoid sudden changes in temperature and humidity.



Do not exceed the maximum number of 4 sets of utensils.

INSTALLATION AND CONNECTION, Pic. B

- Unpack the device and remove all packaging material.
- Check for accessories. The presence of water stains and water stains inside the device is normal.
- Retain the original packaging.
- Inspect the device for defects and deformations.
- It is recommended to install the device in the vicinity of an existing water supply tap, drainage holes for water.
- **Connect the device only to the cold water main.**
- Install the appliance on a horizontal level, heat-resistant surface, keeping the distance from the walls/furniture, providing sufficient space for ventilation of the device and free opening of the door, Pic. B-1. **This device must not be built-in. Pic. A.** Make sure that the device does not slip on the surface.
- It is not recommended to set the device on the floor, Pic. B-1.
- Blocking the ventilation holes can damage the device. Ventilation holes in the bottom (if provided by the design) must not be covered by carpet.
- Install the device so that access to the outlet is free.
- Do not cover the device or place objects on top of it.
 - **The device must be connected to the water supply only with the help of new sets of hoses; old hoses should not be reused.**
- **Connect the device to a power outlet that is grounded, Pic. A. Do not remove the grounding from the electrical connection cable.**

Water pressure:

- Minimum 0.03 MPa (0.3 bar)
 - Maximum 0.6 MPa (6 bar)
 - At higher water pressures: install a pressure reducing valve at the inlet.
- Before first use, wipe the body of the device with a dry and soft cloth.



Before connecting, make sure the device is unplugged.

Drain hose connection

1. Place the «double wire clamp» on the drain hose, Pic. B-3.
2. Install the drain hose on the drain hole of the dishwasher and secure it with the «double wire clamp». Please note that the drain hose should not be twisted, pinched and without loops, Pic. B-1.
3. Connect the other end of the drain hose to a sewer pipe with a diameter of at least 40 mm or connect to a sink siphon, Pic. B-2.

Note: The free end of the drain hose should be at a height of 400 to 1000 mm and should not be immersed in water to avoid reverse water flow.

If necessary, make a hole in the kitchen worktop to organize the drain hose and connect it under the sink.

Connecting the water supply hose, Pic. B-4

1. Make sure that the water supply hose is not kinked.

2. With increased water pressure, install a pressure reducing valve at the inlet.
3. Connect the cold water supply hose to a 3/4" threaded line and make sure the connection is tight. Do not use too much force so as not to damage the threads.

Note:

- If the water pipes are new or have not been used for a long period of time, let the water drain to make sure that the water is clean and free from contamination. Otherwise, there is a risk that the water intake may become blocked and the device may be damaged.
- Turn off the water supply if you are not using a dishwasher.



After connecting the drain hose and the water supply hose, plug in the device. Make sure that there are no leaks anywhere after the first wash cycle, Pic. B-5 .

PRODUCT SET, Pic. C

1	Dishwasher.....	1 pc.
2	Hose for water supply	1 pc.
3	Drain hose	1 pc.
4	Cutlery basket	1 pc.
5	Basket for dishes	1 pc.
	Instruction manual	1 pc.
	Warranty card	1 pc.

ELEMENTS OF DESIGN, Pic. D

- 1 Basket for dishes
- 2 Detergent drawer
- 3 Control Panel
- 4 Vent
- 5 Sprayer
- 6 Door
- 7 Drain hole
- 8 Water inlet hose
- 9 Power cable

UTILIZATION

Control panel, Pic. D-3



– ON/OFF button



– Quick Wash program



– ECO program



– Intensive Wash program

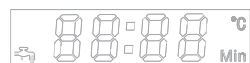

– Display

Display indications:

- **washing temperature**, lights up after selecting a program
- **the time for the program cycle**, lights up after selecting a program

Note: After selecting a program, the temperature and time indicators will be displayed alternately.

- **error codes**



– Rinse/intermediate wash program



– Activation of the program «YOUR CHOICE»



– Sterilization program



– Start/Pause: press the button to start or pause the dishwasher.



DW4001TD: After turning on the device, press and hold the button for 3 seconds to cancel the program and enter standby mode.

PROGRAM FUNCTION (The number of programs depends on the dishwasher model)

Program	Description	Cycle stages	Program runtime, min.	Consumed electricity (kWh)	Volume of used water (L)	Detergent volume (g)
Quick wash max t = 60°C	Quick wash of tly soiled dishes	Main wash (50°C) Rinse with hot water 1 Rinse with hot water 2	28	0,30	3,9	6-10
ECO max t = 72°C	Standard program for medium soiled dishes. The most efficient in terms of energy consumption and water consumption	Main wash (55°C) Rinse with cold water Rinse with hot water 1 Rinse with hot water 2 Drying	139	0,46	5,0	9
Intensive washing max t = 72°C	Washing heavily soiled dishes (pots, pans, dishes with dried foods)	Main wash (50°C) Rinse with hot water 1 Rinse with hot water 2 Rinse with hot water 3 Rinse with hot water 4 Drying	147	0,58	6,8	6-10
Rinse/intermediate wash max t = 50°C	Pre-washing / rinsing dishes that you plan to wash later	Main wash (35°C) Rinse with cold water Drying	14	0,04	2,7	–
Sterilization max t = 72°C	Dishwashing with increased water temperature. Suitable for washing baby food bottles, cans, etc.	Main wash (72°C) Drying	30	0,24	1,3	0-10
YOUR CHOICE max t = 60°C	The program provides an individual wash time. 6 options from 10 to 60 minutes. The time will change each time the button is pressed. Press and hold the button for 3 seconds to activate the camera backlight. The backlight will turn off automatically	Main wash (50°C)	10	0,09	1,4	0-10
		Main wash 1 (50°C) Main wash 2 (50°C)	20	0,16	2,7	
		Main wash 1 (50°C) Main wash 3 (50°C)	30	0,23	4,0	
		Main wash 1 (50°C) Main wash 4 (50°C)	40	0,27	5,4	
		Main wash 1 (50°C) Main wash 5 (50°C)	50	0,34	6,7	
		Main wash 1 (50°C) Main wash 6 (50°C)	60	0,40	8,1	

Note: The Sterilization program can be used as a separate program, or as an additional function for the following programs: Intensive washing, quick washing, ECO program. To activate "Sterilization" as an additional function, press and hold the button for 3 seconds. In this case, it will automatically start after the end of the main program.

ORDER OF OPERATION

1. After connecting the drain hose and the water supply hose, plug in the device. Open the water tap.
2. Open the door and pull out the basket. Follow the recommendations for loading the basket and place dirty dishes in it. **Do not forget to remove large food debris beforehand!** Place the forks and knives in a special cutlery basket.
3. After placing the dishes, slide the basket into the dishwasher.
4. Add the required amount of detergent in the dedicated compartment, Pic. E-5. You can use liquid detergent, tablets, or powder.



Use only special detergents (including 3 in 1) designed for an automatic dishwasher. Never use soap, laundry detergent, liquid for washing dishes/hands or solvent in the dishwasher.

Note: Pour powder detergents into the compartment (or inside the dishwasher) just before starting the washing program.



Keep detergents for dishwashers out of the reach of children!

5. Close the door of the dishwasher. Make sure the door closes properly. You will hear a slight click when the door closes completely.
6. Turn on the dishwasher by pressing the button.
7. Select the desired program by pressing the corresponding button , , etc. Then to start the program, press button.
8. At the end of the washing program, several beeps will sound. Turn off the appliance with the , button, close the water supply and open the door of the dishwasher. Wait a few minutes before unloading the dishes. Hot plates are susceptible to damage. Let them cool for 10-15 minutes.



The interval between the cycles should be at least 20 minutes.

DISHWASHING RECOMMENDATIONS

Please note that not all dishes are dishwasher safe. Watch the markings on the bottom or packaging of the dishes before purchasing them. The combination of high temperature and special detergent can damage some products when they are washed in the dishwasher. If you have any doubts about washing in the dishwasher, refer to the marking of the dishes or wash them by hand.

It is not recommended to wash in the dishwasher	
Wooden utensils	Wooden cutlery, utensils, chopping boards, wooden handles may warp or crack at high temperatures.
Plastic	Plastic dishes that do not withstand high temperatures. Utensils can change color, shape or crack.
Ceramics	Antique ceramic dishes, dishes with colorful decoration, dishes in a gold frame can fade, change color.
Glass	Most modern glassware is dishwasher safe. Dishes from some types of glass, for example, crystal or very thin, can corrode, become cloudy, and become opaque.
Stainless steel, aluminum and its alloys	Aluminum cookware, aluminum parts from a meat grinder, garlic presses, trays, pans, etc. under the influence of detergents and high temperature they get a dark-gray coating that leaves marks on the hands. Metal products that can easily rust should not be placed in the dishwasher. Copper, tin and brass are prone to staining. Wash such products by hand, as well as silver or gold.

LOADING BASKETS FOR DISHES

Follow the recommendations for loading dishes in baskets for the most efficient washing in the dishwasher.

Notes:

- The duration time of the dishwasher program may vary depending on the inlet water temperature or the ambient temperature.
- In sleep mode the dishwasher fan turns on for 2 minutes every 6 hours to ventilate.

Adding dishes after starting the washing program

1. If you want to open the door of the dishwasher during its operation to add a forgotten dishware item or to remove it, press the button and wait until the washing program stops. Then gently open the door.



Beware of hot steam and water when opening the door.

2. Pull out the basket and place the necessary utensils.
3. Slide the basket, close the door tightly until it clicks, press the button. The machine will continue to work after a few seconds.

Note: The selected program can only be changed at the very beginning of the washing process. Otherwise, there is a possibility that the detergent has already been dissolved and the water drained.

DW4001TD: To change the program, press and hold button for 3 seconds, the machine will go into standby mode. Select the desired program using the corresponding button. Start the washing process by pressing the button.

DW4002TD: To change the program, press the button, then the off button . Turn on the dishwasher by pressing the button. Select the required program and start the washing process by pressing the button.



Before placing dishes in baskets, remove large or burnt food debris.

Option for loading baskets, Pic. E-2

Install all utensils so that they do not interfere with the operation of the spray guns:

- Place cups, glasses and other similar utensils upside down so that water does not accumulate inside them.
- Tilt plates, dishes, pans so that water can drain.
- Place cutlery (forks, spoons, knives, etc.) in a separate special basket, Pic. E-1.
- To place larger dishes, you can fold the row in the basket and increase the space, Pic. E-3, 4.
- All utensils must be positioned securely so that they cannot tip over.
- Do not place dishes and cutlery on top of each other or on top of other objects.
- Glasses must not touch, otherwise, they may be damaged.
- Place sharp objects so that they do not damage the door seal.



Load sharp knives with the handles up or position them horizontally to reduce the risk of cuts, Pic. E-1.



Make sure that no objects protrude beyond the bottom of the basket, Pic. E-1.

Note:

- Do not wash in the dishwasher objects that are contaminated with ash, candle wax, varnish or paint, as well as sponges, towels, etc.
- **Do not overload the dishwasher.** This is important for good results and reasonable energy consumption.
- Do not put objects that are too small in the dishwasher; they may fall out of the basket or not be washed, as the spray jet will not get inside.

CLEANING AND MAINTENANCE, Pic. F

- After each washing, it is recommended to turn off the water supply and leave the machine door ajar to prevent accumulation of moisture and the appearance of an unpleasant odor inside.



Clean parts regularly after use. Cleaning the device is necessary for its stable operation.

- Before cleaning, unplug the appliance and allow it to cool completely.
- Wipe the body of the device with a damp cloth. Use a dry, soft cloth to clean the control panel.



Never immerse the device in water due to the danger of electric shock.

- If you do not plan to use the machine for a long time, before disconnecting the device it is recommended to do a complete washing cycle without dishes, then turn off the water supply, unplug the device and leave the machine's door ajar. This will extend the life of the seals and avoid the appearance of unpleasant odors.



Never use an aerosol cleaner or abrasive products to clean the machine's door or control panel, as it may cause damage. Do not use paper towels because of the risk of scratching or staining the surface. Clean the door with a clean, soft, damp, lint-free cloth, then wipe dry.

Filter cleaning, Pic. F-1

The filtration system is designed to prevent large residues of food or other objects from entering the pump. Food debris can sometimes block the filtration system.

1. Turn the filter counterclockwise to unlock it. Pull the filter up and out of the machine.
2. The filter consists of three parts. Disassemble and rinse it under running water. For more thorough cleaning, you can use a soft brush.
3. After cleaning, reassemble the filter and place it back in the dishwasher.

Note:

- The filter is recommended to be cleaned once a week.
- Do not knock on the filter during cleaning to avoid deformation.



It is forbidden to use the dishwasher without the filter installed.

Cleaning the sprayer, Pic. F-2





The sprayer must be cleaned regularly so that limescale from hard water and food debris do not clog the openings.

1. Pull the sprayer up to remove it.
2. Rinse the sprayer under running water. Gently clean the holes with a soft brush or thin hole cleaning tool.
3. Place the sprayer back.

Note: The sprayer is recommended to be cleaned once a month or more often if necessary.

Descaling

If the inner part of the device is very dirty, limescale has formed, use a special descaler and strictly follow the manufacturer's instructions or use white vinegar.

To do this, remove the filter from the machine and place it in the basket for dishes. Launch the  Intensive Wash program. Utensils should be absent. After 2-10 min. Press the  button and gently open the door. Add 100 ml of white vinegar or 50 g of a special anti-scale detergent. Press the  button again. At the end of the program, there may be a small amount of limescale on the inside of the device. Gently wipe the scale with a cloth or towel. If the dishwasher smells of vinegar or anti-scale detergent, you can start the Sterilization program  without dishes and detergent.

TRANSPORTATION

Keep the packaging of the device if you intend to transport it often from one place to another. Move the dishwasher only vertically. Make sure that the hoses and cable are not pinched.

1. Unplug the dishwasher.
2. Shut off the water supply, disconnect the water supply hose, and drain the water from the water supply hose.
3. Disconnect the water drain hose. Remove the filter and remove water at the bottom of the device with a sponge and cloth. Reinstall the filter
4. Wipe all parts of the device dry.



In winter, the device should be protected from damage resulting from freezing.

POSSIBLE PROBLEMS AND SOLUTIONS

Possible Problem	Possible Cause	Solutions
Device doesn't turn on	<ol style="list-style-type: none"> The power cable is not connected to the network. There is no voltage in the power supply network. Low water pressure. The device's door is not closed properly. 	<ol style="list-style-type: none"> Verify that the power cable is plugged in. Disconnect the device from the power supply and wait for the voltage to normalize. Check the connection to the water supply with the appropriate parameters. Make sure that the water supply is open. Close the door firmly until it clicks.
Water does not drain from the dishwasher	<ol style="list-style-type: none"> The filter is clogged. The program is not finished yet. The drain hose is kinked. 	<ol style="list-style-type: none"> Clean the filter. Wait for the program to complete. Check the drain hose.
Noise	<ol style="list-style-type: none"> The sprayer touches the dishes in the basket. Dishes are not firmly placed in the basket. 	<ol style="list-style-type: none"> Stop the program and set the dishes so that they do not interfere with the operation of the sprayer. Stop the program and set the dishes correctly.
Foam in the dishwashing chamber	Wrong detergent	Use only special detergents. If foam develops, stop the program, open the dishwasher, wait until the foam settles. Close the door and start the rinse program.
The dishes have not dried	<ol style="list-style-type: none"> Water is collected in the recesses of the dishes. Dishes removed too early, drying process not completed. 	<ol style="list-style-type: none"> Follow the recommendations for the proper placement of the dishes. Cups, plates, etc. position upside down. Wait until the program ends.
Plastic dishes did not dry	The properties of plastic	The properties of plastic. Plastic dishes have low heat-accumulating properties and dry slower.
Poor washing quality	<ol style="list-style-type: none"> Utensils are placed incorrectly or too many of it. Incorrectly selected program. Not enough detergent. The sprayer is blocked. The detergent remains in the compartment. The compartment is blocked by utensils. 	<ol style="list-style-type: none"> Follow the recommendations for the proper placement of the utensils. Do not overload the dishwasher. Select a more intensive wash program. Use more detergent or replace it with another one. Place the dishes in such a way so that it does not interfere with the movement of the sprayer. Correctly place the dishes.

ERROR CODE (DW4001TD)

Error code	Meaning	Possible reason
E2	Lack of water or too long filling time.	<ul style="list-style-type: none"> Water hose incorrectly connected, kinked, pinch. There is no water flow (the water tap is not open; insufficient water pressure in the house).
E4	No heating to set temperature	Malfunction of heating element or sensor
E5	Water overflow/leakage	Water is leaking
E7	Not enough water	Water is leaking, the pump stops working, the microswitch is turned off.
E10	High water level	The volume of water flow exceeds the set value.

ERROR CODE (DW4002TD)

Indication	Meaning	Possible reason
LED1+LED11	Water supply warning	<ul style="list-style-type: none"> Water hose incorrectly connected, kinked, squashed. No water flow (tap not open; insufficient water pressure in the house).
LED2+LED5	Temperature sensor malfunction	Breakage or short circuit of the board with the temperature sensor.
LED5+LED10	Not enough water	Water leaks, the pump stops working, the microswitch is off.
LED5+LED11	Heating element malfunction	The heating element does not work, the temperature regulator on the board with the heating element is off (one temperature regulator should restore operation automatically, the other manually).
LED2+LED10	High water level warning	The volume of water flow exceeds the set value.

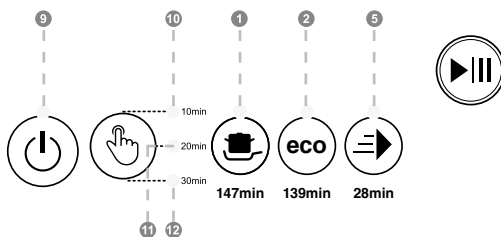

In case of overflow or leakage, turn off the main water tap and contact a service center.

- If there is water in the tray due to overflow or small leakage, remove water before restarting the dishwasher.

PRODUCT CERTIFICATION

For information on product certification, see <http://www.oursson.com> or ask seller for a copy.

SPECIFICATIONS	
Model	DW4001TD / DW4002TD
Power consumption, W	max 850
Rated voltage	220-240 V~; 50-60 Hz
Number of Utensils Sets	4
Average water consumption for a standard program, l/cycle	5
Energy efficiency class	A
Washing Quality Class	A
Water pressure	0.03-0.6 MPa
Maximum temperature of water heating, C	72
Display	Yes
Type of instalation	Freestanding (tabletop)
Possibility to built-in	No
Transportation temperature	from -25°C up to +35°C
Operation temperature	from +5°C up to +35°C
Storing temperature	from 0 °C up to +35 °C
Humidity Requirements for transportation, storing and operation	15-70% (no condensation)
Protection class	I
Dimensions, mm (HxWxD)	430x400x410
Weight, kg	10,5

Products must be stored in dry, ventilated warehouses at a temperature not lower than 0°C.



Only a qualified specialist of an authorized service center OURSSON can repair the device

SERVICING

Company OURSSON expresses great appreciation to you for choosing our products. We have done everything possible so that this meets your needs, and the quality corresponds to the best world standards. If your OURSSON branded product will need maintenance, please contact one of the authorized service center (hereinafter - ASC). A complete list of ASC and their exact addresses can be found on the website www.oursson.com.

Warranty obligations OURSSON:

1. Warranty obligations OURSSON, provided ASC OURSSON, apply only to models designed OURSSON for the production or supply and sale within the country where the warranty service is provided, purchased in this country, certified for compliance with the standards of this country, and also marked the with official marks of conformity.
2. Warranty obligations OURSSON operate within the law on protection of consumer rights and are regulated by the laws of the country in which they are provided, and only when the product is used exclusively for personal, family or household purposes. Warranty obligations OURSSON shall not apply to uses of goods for business purposes or in connection with the acquisition of goods to meet the needs of enterprises, institutions and organizations.
3. OURSSON sets for its products the following terms of use and warranty periods:

Product name	Terms of use, months	Warranty Period, months
Microwave ovens breadmakers, induction hobs Multicookers, kitchen processors, electric kettles, electric grills, hand blenders, hand mixers, meat grinders, blenders, toasters, airpots, toasters, juicers, steamers, coffee makers, choppers, freezers, refrigerators, automatic coffee machines, milk frother, dishwasher Kitchen scales	60	24

4. Warranty obligations OURSSON shall not apply to the following products, if their replacement is assumed and is not connected with disassembling products:
 - Batteries.
 - Cases, straps, cords for carrying, mounting accessories, tools, documentation that came with the product.
5. Warranty does not cover defects caused due to violations of the rules of consumer use, storage or transportation of the goods, actions of third parties or force majeure, including but not limited to the following cases:
 - If the defect was a result of careless handling, used for other purposes, violations of conditions and rules of operation set forth in the instruction

manual, including as a result of exposure to high or low temperatures, high humidity or dust, traces of opening the device independently and/ or self-repair, mismatch state standards for power grids, getting liquids, insects or other foreign objects, substances inside the device, as well as long-term use of the product in extreme operational modes.

- If the defect of the product was a result of unauthorized attempts to test the product or make any changes in its construction or software programs, including repair or maintenance in unauthorized service centers.
 - If the defect of the product was a result of use of non-standard and/or low quality equipment, accessories, spare parts, batteries.
 - If the defect of the product is associated with its use in conjunction with additional equipment (accessories), other than additional equipment recommended by OURSSON for use with this product. OURSSON is not responsible for the quality of the additional equipment (accessories) manufactured by third parties, for the quality of its products together with such equipment, as well as the quality of the work of the additional equipment of OURSSON together with the products of other manufacturers.
6. Product defects detected during the lifetime of the product are eliminated by the authorized service centers (ASC). During the warranty period, elimination of defects is free of charge with the presentation of the original certificate of guarantee and documents that confirm the fact and date of the contract of retail purchase. In the absence of such documents, warranty period is calculated from the date of manufacture of goods. It should be taken into account:
 - Setup and Installation (assembly, the connection, etc.) of the product described in the documentation attached to it, does not enter the scope of warranty OURSSON and can be performed by the user as well as the specialists of most authorized service centers on a paid basis.
 - Work upon maintenance of products (cleaning and lubricating the moving parts, replacement of consumables and supplies, etc.) are made on a paid basis.
 7. OURSSON is not responsible for any damage directly or indirectly caused by their products to people, pets, property, if it occurred as a result of non-observance of the rules and conditions of use, storage, transportation or installation of the product, intentional or negligent actions of consumer or third parties.
 8. Under no circumstances, OURSSON is not responsible for any special, incidental, indirect or consequential loss or damage, including but not limited to: lost profits, damages caused by interruptions in the commercial, industrial or other activities, arising from the use of or inability to use the product.

9. Due to continuous product improvement, design elements and some technical specifications are subject to change without prior notice from the manufacturer.

Using the product when after the terms of use (lifetime):

1. Lifetime set by OURSSON for this product applies only when the product is used exclusively for personal, family or household needs, as well as the consumer observes the correct operation, storage and transportation of products. Under the condition of careful handling of the product and compliance with the rules of operation the actual life may exceed the lifetime set by OURSSON.
2. At the end of the product lifetime, you should contact an authorized service center for to conduct a preventive maintenance of the product and determine the suitability for further use. Work on conducting a preventive maintenance of the products is also made in service centers on paid basis.
3. OURSSON does not recommend the use of this product after the end of its lifetime without its preventive maintenance by the authorized service center, since in this case, the product can be dangerous to the life, health or property of the consumer.

Product Recycling and Disposal

This appliance has been identified in accordance with the European directive 2002/96/EG on Waste Electrical and Electronic Equipment – WEEE.

After the expiration of the lifetime, the product cannot be disposed with another household waste. Instead, it shall be deposited in the appropriate recycling collection point for electrical and electronic equipment for proper treatment and disposal in accordance with federal or local law. By disposing correctly this product, you will help to conserve natural resources and preventing the product from damaging the environment and human health. For more information on the collection point and recycling of this product, please contact your local municipal authorities or the enterprise for household waste disposal.



Date of manufacture

Each product has a unique serial number in the form of alphanumeric row and is duplicated with a barcode that contains the following information: name of the product group, date of manufacture, serial number of the product. Serial number is located on the rear of the product, on the package and the warranty card.



- 1 The first two letters – correspondence to the product group (Dishwasher - DW).
- 2 The first two digits – year of manufacture.
- 3 The second two digits – month of manufacture.
- 4 The last two digits – serial number of product.

To avoid misunderstandings, we highly recommend you to read carefully the instruction manual and the warranty obligations. Check the correctness of the warranty card. Warranty card is valid only if the following are correctly and clearly stated: model, serial number, date of purchase, clear stamps, buyer's signature. The serial number and the model of the device must be the same as in the warranty card. If these conditions are not fulfilled or the data specified in the warranty card was changed, the warranty card is invalid.



oursson

If you have questions or problems with OURSSON products – please contact us by e-mail: support@oursson.com

This manual is under protection of international and EU copyright law. Any unauthorized use of the instructions, including copying, printing and distribution, but not limited to, involves the application of the guilty person to civil liability and criminal liability.

Contact information:

1. Manufacturer of goods - «Zhongshan Galanz Consumer Electric Appliances Co., Ltd», No.3 XINGPU ROAD EAST, HUANGPU TOWN, ZHONGSHAN CITY, GUANGDONG, CHINA.
2. Certification information product available on the website www.oursson.com.

OURSSON
Made in China



ҚАУІПСІЗДІК ЖӨНІНДЕГІ НҰСҚАУЛЫҚ, А сур.

KZ



Қауіптілік символы

Пайдаланушыға жоғары кернеу туралы ескерту.



Ескерту символы

Нұсқаулыққа сәйкес барлық әрекеттерді жүргізу қажеттілігі туралы пайдаланушыға ескерту.

Электр аспаптарын пайдалану кезінде келесі сақтық шараларын сақтау керек:

- Аспапты осы пайдалану нұсқаулығына сәйкес пайдаланыңыз.
- Аспапты орнықты бет үстіне орнатыңыз.
- Құрылғы жиынтығына кіретін керек-жарақтарды ғана пайдаланыңыз.



- Өрт немесе электр тогының соғу қаупін болдырмау үшін құрылғыға су тиюіне және құрылғыны жоғары ылғалдылық жағдайында пайдалануға жол бермеңіз. Егер қандай да бір себептермен құрылғы ішіне су кірсе, уәкілетті қызмет көрсету орталығына (USC) хабарласыңыз.

- Аспаптың электрмен жабдықтау үшін тиісті сипаттамалары бар электр желісін пайдаланыңыз.
- Аспапты ауада тез тұтанатын заттардың буы болуы мүмкін орынжайларда пайдаланбаңыз.



- Ешқашан өз бетімен құрылғыны ашпаңыз – бұл электр тогының соғу себебі болуы, аспаптың істен шығуына әкелуі мүмкін және өндірушінің міндеттемелерінің күшін жояды. Жөндеу және техникалық қызмет көрсету үшін тек OURSSON сауда маркасының өнімдерін жөндеуге уәкілетті қызмет көрсету орталықтарына хабарласыңыз.

- Құрылғының салқын бөлмеден жылы бөлмеге және керісінше жылжитқан кезде, оны қолданудан бұрын ашыңыз және қоспай, 1-2 сағат күтіңіз.



- Электр тогының соғу қаупіне жол бермеу мақсатында, сымдардың немесе бүкіл бұйымның суға батырылуына жол бермеңіз.
- Егер жұмыс істеп тұрған аспаптың жанында балалар болса, ерекше сақ және мұқият болыңыз.
- Аспаптың ыстық бетіне қол тигізбеңіз, бұл қарақатқа әкелуі мүмкін.
- Қорек бауын үстелдің өткір жиегінен немесе қыздырылған бет үстілеріне тигізбеңіз.
- Сымды үстелдің өткір жиегінен салбырауына немесе қыздырылған бет үстілеріне тиюіне жол бермеңіз.
- Бұл аспапты басқа электр құрылғыларымен шамадан тыс жүктелген желіге қоспаңыз: бұл құрылғының дұрыс жұмыс істеуіне әкелуі мүмкін.
- Өнімді газ және электр плиталарына, сондай-ақ пештерге жақын орнатпаңыз.
- Аспап қорек бауы зақымдалған кезде, сондай-ақ өнімнің қалпыты жұмысы бұзылған жағдайда, егер аспап құлап кетсе немесе басқа жолмен зақымдалса, пайдаланбаңыз.
- Өнімді желіден ажыратқан кезде, штепсельді



Өрт қаупінің белгісі

Пайдаланушының еске сағуы жоғары температура туралы.

- ғана ұстаңыз, сымнан ұстап тартпаңыз – бұл сымның немесе розетканың зақымдалуына және қысқа тұйықталуға әкелуі мүмкін.
- Пайдалану аяқталған соң, бұйымды желіден ажыратыңыз.
- Құрылғыны соққылардан, құлаудан, дірілден және басқа механикалық әсерлерден қорғаңыз.
- Жууды бастар алдында, құрылғыны міндетті түрде желіден ажыратыңыз.
- Бұйымды бөлмеден тыс пайдаланбаңыз.
- Бұл аспап физикалық, сенсорлық немесе ақыл-ой қабілеттері шектеулі немесе тәжірибесі мен білімі жоқ адамдарға (соның ішінде балаларға) қолдануға арналмаған. Олар аспапты олардың қауіпсіздігіне жауапты адамның бақылауымен немесе аспапты қауіпсіз пайдалану туралы нұсқаулықтан кейін ғана пайдалана алады. Балалардың бұйыммен ойнауына рұқсат бермеңіз.
- Бұл өнім тек күнделікті өмірде пайдалануға арналған.
- Аспапты тазалау кезінде абразивті материалдар мен органикалық тазартқыш заттарды (спирт, бензин және т.б.) пайдаланбаңыз. Құрылғының корпусын тазарту үшін аз мөлшерде бейтарап жуғыш затты қолдануға рұқсат етіледі.

ҰСЫНЫМДАР

- Аспапты қолданар алдында пайдаланушы нұсқаулығын мұқият оқып шығыңыз. Оқып шыққан соң, оны болашақта пайдалану үшін сақтап қойыңыз.
- Осы нұсқаулықта келтірілген барлық суреттер нақты суреттерден өзгеше болуы мүмкін нақты объектілердің сызбалық суреттері болып келеді.
- Құрылғыны негізінен ұстап тасу керек.



Құрылғыны қақпағы жабулы күйінде ғана пайдаланыңыз, кері жағдайда құрылғы қосылмай қояды. Су қайнап жатқанда, шөйнектің қақпағын ашпаңыз.

- Осы аспап үшін ұзартқыштарды немесе адаптерлерді пайдалануға тыйым салынады, А сур.
- Ескі ашық болған кезде есікке ауыр заттарды қоймаңыз, оған сүйенбеңіз, А сур. Аспап алға қарай еңкеюі мүмкін. Аспапты есігі ашық күйде қараусыз қалдырмаңыз.
- Қоршаған ортаның температурасы 0°C градустан төмен болса, аспапты пайдалануға тыйым салынады, А сур.
 - Пайдалану кезінде немесе пайдаланғаннан кейін бірден қыздыру элементіне қол тигізбеңіз.
- Ыдыс жуғыш машина жұмыс істеп тұрған кезде есікті өте мұқият ашыңыз. Судың шашырау қаупі

бар, сонымен қатар шығатын будың температура-сы жоғары болуы мүмкін. Бұл күйікке әкелуі мүмкін.

Балаларды жуғыш заттан, сондай-ақ ыдыс жуғыш машинаның ашық есігінен алыс ұстаның. Балалардың құрылғыдағы суды ішуіне жол бермеңіз. Су жуғыш заттардың қалдықтарымен ластанған болуы мүмкін. Жуғыш заттар жұтылған кезде өте қауіпті болуы мүмкін. Теріге және көзге тигізбеңіз.



- Аспаптың айналасында және оның астында жанғыш материалдардың, мысалы, түк, қағаз, шүберек пен химиялық заттардың жиналуына жол бермеңіз.
- Жуу циклы аяқталғаннан кейін жуғыш құрал бөлігінің бос екеніне көз жеткізіңіз.
- Ыдыс жуғыш машина қарапайым тұрмыстық заттарды жууға арналған. Ыдыс жуғыш машинада бензинмен, бояумен және т. б. ластанған заттарды жууға тыйым салынады.
- Температура мен ылғалдылықтың кенеттен өзгеруіне жол бермеңіз.



4 ыдыс-аяқ жиынтығының ең жоғарғы саны-нан асырмаңыз.

ОРНАТУ ЖӘНЕ ҚОСУ, В СУР.

- Құрылғы қаптамасын ашыңыз және барлық орау материалын алып тастаңыз.
- Керек-жарақтардың болуын тексеріңіз. Құрылғы ішіндегі судың ағуы мен дақтарының болуы қалыпты құбылыс болып табылады.
- Зауыттық қаптаманы сақтап қойыңыз.
- Құрылғыда ақаулар мен деформациялардың болуына тексеріңіз.
- Аспапты өткізілген су кранына, суды көрізге ағызу саңылауына жақын жерде орнату ұсынылады.
- **Құрылғыны тек суық су желісіне қосыңыз.**
- УАспапты қабырғаға/жиһазға дейінгі қашықтықты сақтай отырып, аспапты желдету және есіктің еркін ашылуы үшін жеткілікті орын қамтамасыз ете отырып, көлденең тегіс термотөзімді бет үстіге орнатыңыз, В-1 сур. **Бұл аспапты кіріктіруге тыйым салынады, А сур.** Аспап бет үстінде сырғып кетпейтініне көз жеткізіңіз.
- Аспапты еденге орнату ұсынылмайды, В-1 сур.
- Желдету саңылауларын бұғаттау аспаптың зақымдануына әкелуі мүмкін. Түбіндегі желдету саңылаулары (егер конструкцияда көзделсе) кілеммен жабылмауы керек.
- Аспапты розеткаға қолжетімдік бос болатындай етіп орнатыңыз.
- Аспапты жаппаңыз және оған бөгде заттарды қоймаңыз.



- **Аспап су құбырына тек жаңа құбыршектер жиынтығымен қосылуы керек; ескі құбыршектер қайта пайдаланылмауы тиіс.**
- **Аспапты жерге тұйықталған желілік розеткаға қосыңыз, А сур.** Жалғағыш электр көбілінен жерге тұйықтағышты алып тастауға тыйым салынады.

Су қысымы:

- Кем дегенде 0,03 Мпа (0,3 бар)
- Көп дегенде 0,6 Мпа (6 бар)
- Су қысымы аса жоғары болған кезде: кіреберісте редуциялық клапанды орнатыңыз.
- Алғаш рет қолданудан бұрын аспап корпусын құрғақ және жұмсақ шүберекпен сүртіңіз.



Қосудан бұрын аспаптың розеткадан ажыратылғанына көз жеткізіңіз.

Су ағызу құбыршегін қосу

1. Су ағызу құбыршегіне «қос сым қысқышын» кигіңіз, В-3 сур.
2. УСу ағызу құбыршегін ыдыс жуғыш машинаның су ағызу саңылауына орнатыңыз және «қос сым қысқышынмен» бекітіңіз.
Су ағызу құбыршегінің бұралып, қысылып, ілмектер, түйіннің пайда болмайтынына назар аударыңыз, В-1 сур.
3. Су ағызу құбыршегінің екінші ұшын диаметрі кемінде 40 мм көріз құбырына қосыңыз немесе қолжуғыштың сифонына, қосыңыз В-2 сур.

Ескертпе: Су ағызу құбыршегінің бос ұшы 400-ден 1000 мм-ге дейін биіктікте болуы керек және судың кері ағынын болдырмау үшін суға батырылмауы керек.

Қажет болған жағдайда, су ағызу құбыршегін ұйымдастыру және оны шұңғылша астына қосу үшін ас үйдің үстелінде тесік жасаңыз.

Су беру құбыршегін қосу, В-4 сур

1. Су беру құбыршегінің майыспағанына және бұралмағанына көз жеткізіңіз.
2. Су арыны жоғары болған кезде, кіреберісте редуциялық клапанды орнатыңыз.
3. Суық су беру құбыршегін $\frac{3}{4}$ дюймдік бұрандалы қосылысты бар магистральға жалғаңыз және қосылыстың мықтап бекітілгеніне көз жеткізіңіз. Бұранданы зақымдамау үшін тым көп күш салмаңыз.

Ескертпелер:

- Егер су құбыржолдары жаңа болса немесе ұзақ уақыт ішінде пайдаланылмаса, судың таза және ластанбағанына көз жеткізу үшін суды ағызыңыз. Өйтпесе, су қабылдағыштың бұғатталып қалу қаупі бар және аспап зақымдалуы мүмкін.
- Егер ыдыс жуғыш машинаны пайдаланбасаңыз, су беруді өшіріңіз.



Су ағызу құбыршегін және су беру құбыршегін қосқаннан кейін аспаптың айырын розеткаға қосыңыз. Алғашқы жуу циклынан кейін еш жерде су ақпайтынына көз жеткізіңіз, В-5 сур.

ТОЛЫМДАЛУЫ, С сур

- 1 Ыдыс жуғыш машина 1 дана
 - 2 Су беруге арналған құбыршек 1 дана
 - 3 Су ағызу құбыршегі 1 дана
 - 4 Ас үй құралдарына арналған себет 1 дана
 - 5 Ыдысқа арналған себет 1 дана
- Пайдалану жөніндегі нұсқаулық 1 дана

КОНСТРУКЦИЯ ЭЛЕМЕНТТЕРІ, D сур.

- 1 Ыдысқа арналған себет
- 2 Жуғыш құралға арналған бөлім (DW4001TD үшін)
- 3 Басқару панелі
- 4 Желдеткіш саңылау
- 5 Бүріккіш
- 6 Есік
- 7 Ағызу саңылауы
- 8 Су беру құбыршегіне арналған саңылау
- 9 Электр қуат көзінің кәбілі

ПАЙДАЛАНУ

Басқару панелі, D-3 сур.

 – Қосу/сөндіру түймесі

 – Жылдам жуу бағдарламасы

 – ECO бағдарламасы

 – Қарқынды жуу бағдарламасы

 – Дисплей (DW4001TD)

Дисплейдегі индикация:

- **жуу температурасы**, бағдарламаны таңдағаннан кейін жанады
- **бағдарлама циклын орындау уақыты** бағдарламаны таңдағаннан кейін жанады

Ескертпе: Бағдарламаны таңдағаннан кейін температура мен уақыт индикаторлары кезекпен көрсетіледі.

- **коды ошибок**

 – Шаю/аралық жуу бағдарламасы





 – «СІЗДІҢ ТАҢДАУЫҢЫЗ» бағдарламасын іске қосу



 – Стерилизация бағдарламасы

 – **Старт/пауза:** ыдыс жуғыш машинаны іске қосу немесе тоқтата тұру үшін түймені басыңыз.

Тек DW4001TD үшін: Аспапты қосқаннан кейін бағдарлама жұмысын болдырмау және күту режиміне өту үшін түймені басып, оны 3 секунд басып ұстап тұрыңыз.



БАҒДАРЛАМАЛАРДЫ ТАҒАЙЫНДАУ (Бағдарламалардың саны ыдыс жуғыш машинаның үлгісіне байланысты)

Бағдарлама	Сипаттамасы	Цикл кезеңдері	Бағдарламаның жұмыс уақыты, мин.	Тұтынылатын электр энергиясы (кВт/сағ)	Пайдаланылатын су көлемі (л)	Жуу құралының көлемі (л)
 Жылдам жуу макс t = 60°C	Өлсіз ластанған ыдысты жылдам жуу	Негізгі жуу (50° C) Ыстық сумен шаю 1 Ыстық сумен шаю 2	28	0,30	3,9	6-10
 ECO бағдарламасы макс t = 72°C	Орташа ластанған ыдысқа арналған стандартты бағдарлама. Энергия тұтыну және су шығыны тұрғысынан ең тиімді.	Негізгі жуу (55° C) Суық сумен шаю Ыстық сумен шаю 1 Ыстық сумен шаю 2 Кептіру	139	0,46	5,0	9
 Қарқынды жуу макс t = 72°C	Қатты ластанған ыдысты уу (тағам кеуіп қалған кестрелдер, табалар, дыстар)	Негізгі жуу (50° C) Ыстық сумен шаю 1 Ыстық сумен шаю 2 Ыстық сумен шаю 3 Ыстық сумен шаю 4 Кептіру	147	0,58	6,8	6-10
 Шаю/аралық жуу макс t = 50°C	Кейігірек жууды жоспарлайтын ыдысты алдын ала жуу/шаю.	Негізгі жуу (35° C) Суық сумен шаю Кептіру	14	0,04	2,7	–

Бағдарлама	Сипаттамасы	Цикл кезеңдері	Бағдарламаның жұмыс уақыты, мин.	Тұтынылатын электр энергиясы (кВт/сағ)	Пайдаланылатын су көлемі (л)	Жуу құралының көлемі (л)
 Стерилизация макс t = 72°С	Ыдысты жоғары су температурасымен жуу. Балалар тағамы бөтелкелерін, құтылар және т.б. жуу үшін қолайлы.	Негізгі жуу (72° C) Келтіру	30	0,24	1,3	0-10
 «Сіздің таңдауыңыз» бағдарламасы макс t = 60°С	Бағдарлама жеке жуу уақытын кездейді. 10 минуттан 60 минутке дейін 6 нұсқа. Түймені әрбір кейінгі басқан сайын уақыт өзгереді. Камераның көмескі жарығын активациялау үшін түймені басып, 3 сек. басып ұстап тұрыңыз. Көмескі жарық автоматты түрде қосылады.	Негізгі жуу (50° C)	10	0,09	1,4	0-10
		Негізгі жуу 1 (50° C) Негізгі жуу 2 (50° C)	20	0,16	2,7	
		Негізгі жуу 1 (50° C) Негізгі жуу 3 (50° C)	30	0,23	4,0	
		Негізгі жуу 1 (50° C) Негізгі жуу 4 (50° C)	40	0,27	5,4	
		Негізгі жуу 1 (50° C) Негізгі жуу 5 (50° C)	50	0,34	6,7	
		Негізгі жуу 1 (50° C) Негізгі жуу 6 (50° C)	60	0,40	8,1	

Ескертпе: «Стерилизация» бағдарламасы дербес жеке бағдарлама ретінде және келесі бағдарламалар үшін қосымша функция ретінде қолдануға болады: Қарқынды жуу, жылдам жуу, ECO бағдарламасы. «Стерилизацияның» қосымша функция ретінде іске қосу үшін  түймесін басып, 3 секунд басып тұрыңыз. Бұл жағдайда негізгі бағдарлама аяқталғаннан кейін ол автоматты түрде іске қосылады.

ЖҰМЫС ТӘРТІБІ

- Су ағызу құбыршегін және су беру құбыршегін қосқаннан кейін аспаптың айырын розеткаға қосыңыз. Су беру кранын ашыңыз.
- Есікті ашып, ыдыс-аяқ себетін сырғытыңыз. Себетті жүктеу бойынша ұсыныстарды ескере отырып, оған лас ыдыстарды салыңыз. **Ірі тамақ қалдықтарын алдын-ала алып тастауды ұмытпаңыз!** Шанышқылар мен пышақтарды ас құралдарына арналған арнайы себетке салыңыз.
- Ыдыс-аяқтарды орналастырғаннан кейін себетті ыдыс жуғыш машинаға салыңыз.
- Жуғыш құралдың қажетті мөлшерін арнайы бөлімге салыңыз, Е-5 сур. немесе тікелей ыдыс жуғыш машинаға салыңыз. Сіз сұйық жуғыш құралды, таблетканы немесе ұнтақты пайдалана аласыз.
- Ыдыс жуғыш машинаның есігін жабыңыз. Есіктің дұрыс жабылғанына көз жеткізіңіз. Есік толығымен жабылған кезде, аздаған шертпек естисіз.
-  түймесін басып, ыдыс жуғыш машинаны қосыңыз. және т.б. тиісті түймені басу арқылы қажетті бағдарламаны таңдаңыз. Содан кейін бағдарламаны іске қосу үшін  түймесін басыңыз.
- Жуу бағдарламасы аяқталғаннан кейін бірнеше дыбыстық сигналдар естіледі. Аспапты  түймесі арқылы қосып, су берілуін жауып, ыдыс жуғыш машинаның есігін ашыңыз. Ыдыстарды түсіруден бұрын бірнеше минут күтіңіз. Ыстық төрелкелер зақымдарға сезімтал. Оларды 10-15 минут ішінде суытыңыз.

Автоматты ыдыс жуғыш машинаға арналған арнайы жуғыш құралды (оның ішінде «1 ішінде 3») пайдаланыңыз. Еш жағдайда ыдыс жуғыш машинада сабын, кір жуғыш ұнтақ, ыдыс/қол жууға арналған сұйықтық немесе еріткіш қолданбаңыз.

Ескертпе: Ұнтақты жуғыш құралдарды жуу бағдарламасын іске қосудан бұрын бірден бөлікке (немесе ыдыс жуғыш машинаның ішіне) салыңыз.

Ыдыс жуғыш машиналарға арналған жуғыш құралдарды балалардың қолы жетпейтін жерде сақтаңыз!

 Циклдар арасындағы аралық кемінде 10 минут болуы керек.

Ескертпе:

- Ыдыс жуу машинасы бағдарламасының ұзақтығы кіріс суының температурасына немесе қоршаған орта температурасына байланысты өзгеруі мүмкін.
- Ұйқы режимінде ыдыс жуғыш машинаның желдеткіші желдету үшін әр 6 сағат сайын 2 минутқа қосылады.

Жуу бағдарламасын іске қосқаннан кейін ыдыс-аяқтарды толықтыру

- Егер ыдыс жуғыш машинаның есігін жұмыс істеп тұрған кезде, ұмытылған ыдысты толықтыру немесе алып шығу үшін,  түймесін басып, жуу бағдарламасы тоқтағанға дейін күтіңіз. Содан кейін есікті абайлап ашыңыз.



Есікті ашқан кезде ыстық бу мен судан сақ болыңыз.

- Себетті шығарып, қажетті ыдыстарды салыңыз.
- Себетті сырғытыңыз, есікті шертпекке дейін мықтап жабыңыз,  түймесін басыңыз. Машина бірнеше секундтан кейін жұмысын жалғастырады.

Ескертпе: Таңдалған бағдарламаны тек жуу

ЫДЫС ЖУУ БОЙЫНША ҰСЫНЫСТАР

Назар аударыңыз, барлық ыдыс-аяқ ыдыс жуғыш машинада жууға жарамайды. Сатып алудан бұрын ыдыстың немесе қаптамасындағы таңбаны қадағалаңыз. Жоғары температура мен арнайы жуғыш заттың үйлесімі кейбір бұйымдарды ыдыс жуғыш машинада жуу кезінде зақымдануға әкелуі мүмкін. Ыдыс жуғыш машинада жууға қатысты кез-келген күмән туындаған жағдайда, ыдыс-аяқтың таңбалануын қараңыз немесе қолмен жуыңыз.

 Ыдыс жуғыш машинада жуу ұсынылмайды	
Ағаш ыдыс	Ағаш ас құралдары, ыдыс-аяқ, кесу тақталары, ағаш тұтқалар жоғары температурада деформациялануы немесе жарылуы мүмкін.
Пластик	Жоғары температураға шыдамайтын пластмасса ыдыс. Ыдыс-аяқтың түсі, пішіні өзгеруі немесе жарылуы мүмкін.
Керамика	Ескі керамикалық ыдыс-аяқ, түрлі-түсті көркем безендірілген ыдыс-аяқ, алтын жақтаудағы ыдыс-аяқтар күңгірттеніп, түсін өзгертуі мүмкін.
Шыны	Қазіргі заманғы шыны ыдыстардың көпшілігін ыдыс жуғыш машинада жууға келеді. Шынының кейбір түрлерінен жасалған ыдыс-аяқтар, мысалы, хрусталь немесе өте жұқа, коррозияға ұшырауы, лайлануы, мөлдір болмауы мүмкін.
Тот баспайтын болат, алюминий және оның қорытпалары	Алюминийден жасалған ыдыс-аяқ, ет тартқыштың алюминий бөлшектері, сарымсақ езігіштер, қаңылтыр табалар, кәстрөлдер және т.б. жуғыш құралдар мен жоғары температураның әсерінен қолда із қалдыратын қара сұр жабын алады. Оңай тот басуы мүмкін металл бұйымдарды ыдыс жуғыш машинаға салуға болмайды. Мыс, қалайы және жез дақтардың пайда болуына бейім. Мұндай, сондай-ақ күміс немесе алтынмен жалатылған бұйымдарды қолмен жуыңыз.

ЫДЫС-АЯҚ СЕБЕТТЕРІН ЖҮКТЕУ

Ыдыс жуғыш машинаның тиімділігін арттыру үшін ыдыс-аяқтарды себеттерге салу бойынша ұсыныстарды орындаңыз.





Ыдыс-аяқтарды себеттерге салудан бұрын, ірі немесе күйіп қалған тамақ қалдықтарын алып тастаңыз.





Себеттерді жүктеу нұсқасы, E-2 сур.

Барлық ыдысты бүріккіштің жұмысына кедергі келтірмейтіндей етіп орнатыңыз:

- Шыныаяқтар, бокалдар, стақандар және т.б. ұқсас ыдысты сыйымдылықтың ішіне су жиналмауы үшін төңкеріп қойыңыз.
- Су ағып кетуі үшін төрелкелер, ыдыс-аяқтар, табаларды көлбеу қойыңыз.
- Ас құралдарын (шанышқылар, қасықтар, пышақтар және т.б.) бөлек арнайы себетке салыңыз, E-1 сур.
- Үлкен өлшемді ыдыс-аяқты қою үшін себетте қатармен салып, кеңістікті арттыра аласыз, E-3, 4 сур.
- Барлық ыдыс-аяқ құлап кетпеуі үшін сенімді орналасуы керек.
- Ыдыс-аяқ пен аспаптарды бір-біріне немесе басқа

процесінің басында ғана өзгертуге болады. Әйтпесе, жуғыш құралы еріген және судың төгілген болу ықтималдығы бар.

DW4001TD: Бағдарламаны өзгерту үшін  түймесін басып, 3 секунд ұстап тұрыңыз, машина күту режиміне өтеді. Тиісті түймені пайдаланып қажетті бағдарламаны таңдаңыз.  түймесін басып, жуу процесін бастаңыз.

DW4002TD: Бағдарламаны өзгерту үшін  түймесін, содан кейін  сөндіру түймесін басыңыз  түймесін басып, машинаны қосыңыз. Қажетті бағдарламаны таңдап,  түймесін басып, жуу процесін іске қосыңыз.

заттардың үстіне қоймаңыз.

- Бокалдар жанаспауы керек, әйтпесе олар зақымдалуы мүмкін.
- Өткір заттарды есіктің тығыздағышына зақым келтірмейтіндей орналастырыңыз.



Өткір пышақтарды тұтқаларын жоғары қаратып салыңыз немесе кесу қаупін азайту үшін көлденең орналастырыңыз, E-1 сур.



Ешқандай заттар себеттің түбінен шықпайтынына көз жеткізіңіз, E-1 сур.

Ескертпелер:

- Ыдыс жуғышта құл, шам балауызы, лак немесе бояумен ластанған заттарды, сондай-ақ ысқыштар, сүлгілерді және т.б. жууға болмайды.
- Ыдыс жуғыш машинаны шамадан тыс жүктемеңіз.** Бұл жақсы нәтижеге қол жеткізу және энергияны тиімді тұтыну үшін өте маңызды.
- Ыдыс жуғыш машинаға тым ұсақ заттарды салмаңыз, олар себеттен құлап кетуі немесе жуылмауы мүмкін, себебі бүріккіш ағыны ішке кірмейді.

ТАЗАЛАУ ЖӘНЕ КҮТІМ КӨРСЕТУ, F сур

- Әр жуған сайын ылғалдың жиналуына және ішінде жағымсыз иістің пайда болуына жол бермеу үшін су берілуін өшіріп, машинаның есігін ашық қалдыру ұсынылады.



Аспап бөлшектерін қолданғаннан кейін оны үнемі тазалаңыз. Аспапты оның тұрақты жұмыс істеуі үшін тазалау қажет.

- Тазалаудан бұрын аспапты желіден ажыратыңыз және толығымен суытыңыз.
- Аспаптың корпусын дымқыл шүберекпен сүртіңіз. Басқару панеліне күтім көрсету үшін құрғақ және жұмсақ шүберек майлықты қолданыңыз.



Еш жағдайда аспапты ток соғу қауіптілігінен сауға салмаңыз.

- Егер машинаны ұзақ уақыт пайдалануды жоспарламасаңыз, оны өшіруден бұрын, ыдыс-аяқсыз толық жуу циклын жүргізу, содан кейін су беруді өшіріп, аспапты желіден ажыратып, машинаның есігін ашық қалдыру ұсынылады. Бұл тығыздағыштардың қызмет ету мерзімін ұзартады және жағымсыз иістердің пайда болуын болдырмайды.



Машинаның есігін немесе басқару панелін тазалау үшін аэрозольды тазартқышты, сондай-ақ қажақты құралдарды ешқашан пайдаланбаңыз, себебі бұл зақым келтіруі мүмкін. Қағаз сүлгілерді сызат қалдыру немесе бет үстіне дақ қалдыру қауіпін үшін пайдаланбаңыз. Есікті таза, жұмсақ, дымқыл түксіз матамен тазалаңыз, содан кейін құрғатып сүртіңіз.

Сүзгіні тазалау, F-1 сур

Сүзу жүйесі ірі тамақ қалдықтарының немесе басқа заттардың сорғыға түсуіне жол бермеуге арналған. Тамақ қалдықтары кейде сүзу жүйесін бұғаттауы мүмкін.

1. Бұғаттан шығару үшін сүзгіні сағат тіліне қарсы солға бұраңыз. Сүзгіні үстіге қарай тартып, машинадан шығарыңыз.
2. Сүзгі үш бөліктен тұрады. Оны бөлшектеп, ағынды сумен шайыңыз. Мұқият тазалау үшін жұмсақ щетканы қолдануға болады.
3. Тазалағаннан кейін сүзгіні жинап, қайтадан ыдыс жуғыш машинаға салыңыз.

Ескертпелер:

- Сүзгіні аптасына бір рет тазалау ұсынылады.
- Тазалау кезінде деформацияға жол бермеу үшін сүзгіні соқпаңыз.



Ыдыс жуғыш машинаны орнатылған сүзгісіз пайдалануға тыйым салынады.

Бүріккішті тазалау, F-2 сур

Кермек судан әк шөгінділері, тамақ қалдықтары саңылауларды бітемеуі үшін бүріккішті үнемі тазалап отыру керек.

1. Бүріккішті шешіп алу үшін үстіге қарай тартыңыз.

2. Бүріккішті ағынды сумен шайыңыз. Саңылауларды жұмсақ щеткамен немесе саңылауларды тазалауға арналған жіңішке құралмен абайлап тазалаңыз.
3. Бүріккішті қайтадан орнатыңыз.

Ескертпе: Бүріккішті айына бір рет немесе қажет болған жағдайда жиі тазалау ұсынылады.

Қақтан тазарту

Егер аспаптың ішкі бөлігі қатты ластанған болса, әк қағы пайда болса, өндірушінің нұсқауларын қатаң қадағалай отырып, қақты жою үшін арнайы құралды немесе ақ сірке суын қолданыңыз.

Ол үшін сүзгіні машинадан шығарып, оны ыдыс-аяқ себетіне салыңыз. «Қарқынды жуу» бағдарламасын іске қосыңыз. Ыдыс-аяқтар болмауы керек. 2-10 минуттан кейін. Түймесін басып, машинаның есігін абайлап ашыңыз. 100 мл ақ сірке суын немесе қақтың пайда болуына қарсы 50 г арнайы құралды қосыңыз. Түймесін тағы бір рет басыңыз. Бағдарлама жұмысының соңында аспаптың ішкі бөлігінде әк қабықшасының аздаған мөлшері болуы мүмкін. Қабықшаны шүберекпен немесе сүлгімен абайлап сүртіңіз. Егер ыдыс жуғыш машинасында сірке суының иісі немесе қақтың пайда болуына қарсы құрал болса, «Стерилизация» бағдарламасын ыдыс-аяқсыз пен жуғыш құралсыз іске қоса аласыз.

ТАСЫМАЛДАУ

Егер аспапты бір жерден екінші жерге жиі тасымалдайтын болсаңыз, қаптаманы сақтаңыз. Ыдыс жуғыш машинаны тек тігінен жылжытыңыз. Құбыршектер мен көбілдің қысылмағанына көз жеткізіңіз.

1. Ыдыс жуғыш машинаны электр қуатынан ажыратыңыз.
2. Су беруді жабыңыз, су беру құбыршегінен ажыратыңыз және су беру құбыршегінен суды ағызыңыз.
3. Су ағызу құбыршегінен ажыратыңыз.
4. Сүзгіні шығарып, аспаптың төменгі бөлігіндегі суды ысқыш және шүберекпен алып тастаңыз. Сүзгіні қайта орнына орнатыңыз.
5. Аспаптың барлық бөлігін құрғатыңыз.



Қысқы уақытта аспапты қату нәтижесінде туындайтын зақымданудан қорғау керек.

ЫҚТИМАЛ АҚАУЛАР ЖӘНЕ ОЛАРДЫ ЖОЮ ТӘСІЛДЕРІ

Ықтимал проблема	Ықтимал себеп	Шешу тәсілдері
Аспап қосылмайды	<ol style="list-style-type: none"> 1. Қуат көбілі желіге қосылмаған. 2. Электр қуат көзінің желісінде кернеу жоқ. 3. Судың төмен қысымы. 4. Аспаптың есігі тығыз жабылмаған. 	<ol style="list-style-type: none"> 1. Қуат көбілінің желіге қосылғанына көз жеткізіңіз. 2. Аспапты электр қуат желісінен ажыратыңыз және кернеудің қалыпқа келуін күтіңіз. 3. Тиісті параметрлермен су құбыржолына қосылғанын тексеріңіз. Судың берілуі ашылғанына көз жеткізіңіз. 4. Есікті шертпекке дейін мықтап жабыңыз.
Ыдыс жуғыш машинадан су ақпайды	<ol style="list-style-type: none"> 1. Сүзгі бітелген. 2. Бағдарлама әлі аяқталған жоқ. 3. Су ағызу құбыршегі бүгілген. 	<ol style="list-style-type: none"> 1. Сүзгіні тазалаңыз. 2. Бағдарламаның аяқталуын күтіңіз. 3. Су ағызу құбыршегін тексеріңіз.
Шу	<ol style="list-style-type: none"> 1. Бүріккіш себеттегі ыдысқа тиеді 2. Ыдыс-аяқ себетке берік орнатылмаған 	<ol style="list-style-type: none"> 1. Бағдарламаның орындалуын тоқтатыңыз және ыдыс-аяқты бүріккіштің жұмысына кедергі келтірмейтіндей етіп орнатыңыз. 2. Бағдарламаның орындалуын тоқтатып, ыдыстарды қайта орнатыңыз.
Ыдыс жууға арналған камерадағы көбік	Жуғыш құрал дұрыс емес	Тек арнайы жуғыш құралды қолданыңыз. Көбік пайда болған кезде бағдарламаны тоқтатыңыз, ыдыс жуғыш машинаны ашыңыз, көбік тұнғанға дейін күтіңіз. Есікті жауып, шаю бағдарламасын іске қосыңыз.
Ыдыс кепкен жоқ	<ol style="list-style-type: none"> 1. Су ыдыс-аяқтың шұңқырларында жиналады. 2. Ыдыс-аяқ тым ерте шығарылған, кептіру процесі аяқталмаған 	<ol style="list-style-type: none"> 1. Ыдыс-аяқты дұрыс орналастыру бойынша ұсыныстарды орындаңыз. Шыныаяқтар, тәрелкелер және т.б. төңкеріп қойыңыз. 2. Бағдарламаның аяқталуын күтіңіз.
Пластиктен жасалған ыдыс-аяқ кеппеген	Пластиктің қасиеттері.	Пластикалық ыдыс-аяқтардың төмен жылу жинақтау қасиеттері бар және баяу кебеді.
Жуу сапасы төмен	<ol style="list-style-type: none"> 1. Ыдыс-аяқ дұрыс орналаспаған немесе ол тым көп. 2. Дұрыс таңдалмаған бағдарлама. 3. Жуғыш құрал жеткіліксіз. 4. Бүріккіш бұғатталған. 5. Бөлікте жуғыш құрал қалады. Бөлік ыдыс-аяқтармен бұғатталған. 	<ol style="list-style-type: none"> 1. Ыдыс-аяқты дұрыс орналастыру бойынша ұсыныстарды орындаңыз. Ыдыс жуғыш машинаны шамадан тыс жүктемеңіз. 2. Қарқынды жуу бағдарламасын таңдаңыз. 3. Жуғыш құралдың көп мөлшерін қолданыңыз немесе оны басқасына ауыстырыңыз. 4. Ыдыс-аяқтарды бүріккіштің қозғалысына кедергі келтірмейтіндей етіп орналастырыңыз. 5. Ыдыс-аяқтарды дұрыс орналастырыңыз.

АҚАУЛЫҚ КОДТАРЫНЫҢ КЕСТЕСІ

DW4001TD

Қателік коды	Мәні	Ықтимал себеп
E2	Судың болмауы немесе су құю уақыты тым ұзақ	<ul style="list-style-type: none"> Су беру құбыршегі дұрыс қосылмаған, бүгілген, басылған. Су ағыны жоқ (су құбыржолының краны ашылмаған; үйдегі су қысымы жеткіліксіз).
E4	Белгіленген температураға дейін қыздырылмаған	Қыздыру элементінің немесе датчиктің ақаулығы.
E5	Судың толып кетуі/ағуы	Су ағып жатыр.
E7	Су жеткіліксіз	Су ағып жатыр, сорғы жұмысын тоқтатады, микро сөндіргіш сөндірулі.
E10	Судың жоғары деңгейі	Су ағынының көлемі белгіленген мәннен асады.

DW4002TD

Басқару тақтасындағы көрсеткіштер (жарық диодтары)	Мәні	Ықтимал себеп
LED1+LED11	Сумен беру туралы ескерту	<ul style="list-style-type: none"> Су беру құбыршегі дұрыс қосылмаған, бүгілген, басылған. Су ағыны жоқ (су құбыржолының краны ашылмаған; үйдегі су қысымы жеткіліксіз).
LED2+LED5	Температура датчигінің ақаулығы	Температура датчигі бар платаның үзілуі немесе қысқа тұйықталуы.
LED5+LED10	Су жеткіліксіз	Су ағып жатыр, сорғы жұмысын тоқтатады, микро сөндіргіш сөндірулі.
LED5+LED11	Қыздыру элементінің ақаулығы	Қыздыру элементі жұмыс істемейді, қыздыру элементі бар платадағы температура реттегіші сөндірілген (бір температура реттегіші жұмысты автоматты түрде қалпына келтіруі керек, екіншісі қолмен қалпына келтіріледі).
LED2+LED10	Судың жоғары деңгейі туралы ескерту	Су ағынының көлемі белгіленген мәннен асады.

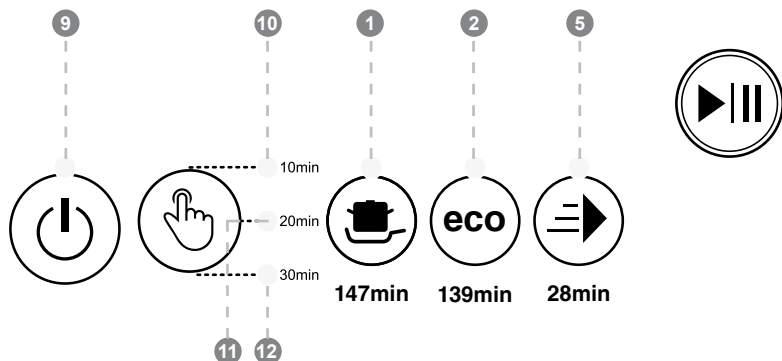



Толып кету немесе ағып кету жағдайында негізгі су беру қранын жауып, сервис орталығына хабарласыңыз.

- Егер судың төгілуінен немесе аздап жылыстауынан түпқоймада су болса, ыдыс жуғыш машинаны қайта іске қосудан бұрын суды жою қажет.

ӨНІМНІҢ СЕРТИФИКАТТАЛУЫ

сәйкестік сертификаты туралы ақпаратты <http://www.oursson.com/rus/ru/about/partners/certificates/#tab0> сайтынан қараңыз немесе сатушыдан көшірмесін сұраңыз.

Техникалық сипаттамалары	
Үлгісі	DW4001TD / DW4002TD
Тұтынылатын қуаты, Вт.	max 850
Электр қуатының параметрлері	220-240 В~; 50-60 Гц
Ыдыс-аяқ жиынтықтарының саны	4
Стандартты бағдарлама үшін орташа су шығыны, л/цикл	5
Энергия тиімділігінің класы	A
Жуу сапасының класы	A
Су қысымы	0.03-0.6МПа
Суды қыздырудың ең жоғары температурасы, С	72
Дисплей	Иә
Орнату түрі	Бөлек тұрған (үстел үсті)
Кіріктіру мүмкіндігі	Жоқ
Тасымалдау температурасы	I
Пайдалану температурасы	-25 °С-тан +35 °С-қа дейін
Сақтау температурасы	+5 °С-тан +35 °С-қа дейін
Сақтау, тасымалдау және пайдалану кезіндегі ауаның ылғалдылығына қойылатын талаптар	0 °С-тан +35 °С-қа дейін
Қорғаныс класы	15 - 70% конденсат түзусіз
Аспаптың өлшемдері, мм (БxЕxТ)	430x400x410
Аспаптың салмағы, кг	10,5

***Өнімдер құрғақ, желдетілетін қойма бөлмелерінде 0°С-тан төмен болмайтын температурада сақталуы керек.**



Құрылғыны жөндеу жұмыстарын тек OURSSON уәкілетті сервис орталығының білікті маманы ғана жүргізуі тиіс

СЕРВИСТІК ҚЫЗМЕТ КӨРСЕТУ

OURSSON компаниясы біздің өнімімізді таңдағаныңыз үшін алғысын білдіреді. Бұл бұйым сіздің қажеттіліктеріңізді қанағаттандыруы үшін, ал сапасы үздік өлемдік үлгілерге сәйкес болуы үшін қолдан келгеннің бәрін жасадық. Егер OURSSON маркалы бұйымыңыз техникалық қызмет көрсетуді қажет ететін болса, уәкілетті сервистік орталықтардың (бұдан әрі – УСО) біріне хабарласуыңызды сұраймыз. УСО толық тізімімен және олардың нақты мекенжайларымен www.oursson.ru сайтында, сондай-ақ OURSSON тегін сенім телефонына қоңырау шалу арқылы таныса аласыз. OURSSON өніміне байланысты сұрақтар немесе проблемалар туындаған жағдайда, тұтынушылардың тиісті емес сапалы тауарға қатысты талаптарын қабылдауға және қанағаттандыруға уәкілетті ұйымға жазбаша түрде немесе info@oursson.ru электрондық пошта арқылы хабарласуыңызды сұраймыз.

OURSSON кепілдік міндеттемелерінің шарттары:

1. OURSSON УСО ұсынатын OURSSON кепілдік міндеттемелері тек осы елде сатып алынған, осы елдің стандарттарына сәйкестікке сертификаттаудан өткен, сондай-ақ ресми сәйкестік белгілерімен таңдалған кепілдік қызмет көрсетілетін елдің аумағында өндіруге немесе жеткізуге және сатуға арналған OURSSON модельдеріне ғана қолданылады.
2. OURSSON кепілдік міндеттемелері тұтынушылардың құқықтарын қорғау туралы заңнама шеңберінде әрекет етеді және аумағында ұсынылған елдің заңнамасымен реттеледі және бұйымды тек жеке, отбасылық немесе үй қажеттіліктері үшін пайдаланған жағдайда ғана реттеледі. OURSSON кепілдік міндеттемелері тауарларды кәсіпкерлік қызметті жүзеге асыру мақсатында немесе кәсіпорындардың, мекемелердің, ұйымдардың қажеттіліктерін қанағаттандыру мақсатында тауарларды сатып алуға байланысты пайдалану жағдайларына қолданылмайды.
3. OURSSON өз бұйымдарына келесі қызмет ету мерзімін және кепілдік мерзімін белгілейді:

Өнімнің атауы	Қызмет ету мерзімі, сатып алған күннен бастап ай	Кепілдік мерзімі, сатып алған күннен бастап ай
Қысқа толқынды пештер, нан пісіретін пештер, индукциялық плиталар	60	12
Мульти пісіргіштер, ас үй процессорлары, ас үй машиналары, электрлі шәйнектер, электрлі грильдер, блендерлер, араластырғыштар, ет тартқыштар, тостерлер, термомоттар, ростерлер, кофеайнатқыштар, бұмен пісіргіштер, шырын сыққыштар,	36	12

Өнімнің атауы	Қызмет ету мерзімі, сатып алған күннен бастап ай	Кепілдік мерзімі, сатып алған күннен бастап ай
ұсақтағыштар, дегидраторлар, йогурт жасағыштар, ферментаторлар, шағын духовкалар, мұздатықштар, тоназытқыштар, автоматты кофеайнатқыштар, стерилизатор, жылытқыш	36	12
Ай үс таразысы, сифондар	24	12

4. OURSSON кепілдік міндеттемелері ауыстыру конструкциясында көзделген болса және бұйымды бөлшектеуге байланысты болмаса, төменде көрсетілген бұйымның керек-жарақтарына қолданылмайды:
 - Қуат элементтері.
 - Қаптар, белдіктер, тасымалдауға арналған баулар, монтаждық құрылғылар, құрал-сайман, бұйымға қоса берілетін құжаттама.
5. Кепілдік тұтынушының тауарды пайдалану, сақтау немесе тасымалдау қағидаларын бұзуы, үшінші тұлғалардың іс-әрекеті немесе еңсерілмейтін күш салдарынан бұйымда туындаған кемшіліктерге қолданылмайды, келесі жағдайлар қоса алынады, бірақ олармен шектелмейді:
 - Егер тауардың кемшілігі ұқыпсыз пайдалану, тауарды мақсатсыз пайдалану, пайдалану жөніндегі нұсқаулықта баяндалған пайдалану шарттары мен қағидаларын бұзу, оның ішінде жоғары немесе төмен температуралардың, жоғары ылғалдылықтың немесе шаңның әсерінің, аспап корпусын ашу және/немесе өз бетімен жөндеу іздерінің, қуат желілері параметрлерінің мемлекеттік стандарттарына сәйкес келмеуінің, корпус ішіне сұйықтықтың, жәндіктер және өзге бөгде заттардың, заттардың түсуі, сондай-ақ бұйымның оның жұмысының шекті режимдерінде ұзақ пайдаланылуының салдарынан болса.
 - Судың сапасы мен қақ шөгіндісінен болатын зақымданулар мен ақаулар (қақтан тазарту және тазарту кепілдік қызмет көрсетуге кірмейді және оны өзіңіз YHEMI жасап отыруыңыз керек).
 - Егер тауардың кемшілігі тауарды рұқсатсыз тестілеу немесе оның конструкциясына немесе оның бағдарламалық жасақтамасына кез келген өзгерістер енгізу, соның ішінде OURSSON уәкілеттік бермеген жөндеу ұйымында жөндеу немесе техникалық қызмет көрсету әрекеттерінің салдары болып табылса.
 - Егер тауардың кемшілігі стандартты емес (типтік емес) және (немесе) сапасыз керек-жарақтарды, аксессуарларды, қосалқы бөлшектерді, қуат элементтерін пайдаланудың салдары болып табылса.
 - Егер тауардың кемшілігі OURSSON осы тауармен қолдануға ұсынғаннан қосымша жабдықтан басқа қосымша жабдықпен (аксессуарлармен) қолдануға байланысты болса. OURSSON үшінші тұлғалар өндірген

қосымша жабдықтың (аксессуарлардың) сапасы үшін, осындай жабдықпен бірге өз өнімдерінің жұмыс сапасы үшін, сондай-ақ басқа өндірушілердің бұйымдарымен бірге OURSSON компаниясы шығарған қосымша жабдықтың жұмыс сапасы үшін жауапкершілік көтермейді

6. Қызмет ету мерзімі кезеңінде анықталған тауардың кемшіліктері осыған уәкілеттік берілген жөндеу ұйымдары (УСО) жояды. Кепілдік мерзімі ішінде кемшіліктерді жою толығымен кепілдік талонының және бөлшеқ сапты алу-сату шартын жасау фактісі мен күнін растайтын құжаттардың (тауарлық, кассалық чек және т.б.) түпнұсқасын ұсынаын кезде тегін жүргізіледі. Көрсетілген құжаттар болмаған жағдайда кепілдік мерзімі тауар дайындалған күннен бастап есептеледі. Бұл ретте мынаны ескеру керек:

- Оған қоса берілген құжаттамада сипатталған бұйымды баптау және орнату (құрстыру, қосу және т.б.) OURSSON кепілдік мүддеттемелерінің көлеміне кірмейді және оны пайдаланушының өзі және тиісті бейіндегі уәкілетті қызмет көрсету орталықтарының мамандары да ақылы негізде орындай алады.
- Бұйымдарға техникалық қызмет көрсету бойынша жұмыстар (қозғалатын бөлшектерді тазалау және майлау, шығыс материалдары мен керек-жарақтарды ауыстыру және т.б.) ақылы негізде жүргізіледі.

7. OURSSON өз өнімінен адамдарға, үй жануарларына, мүлікке тікелей немесе жанама түрде келтірілген зиян үшін, егер бұл бұйымды пайдалану, сақтау, тасымалдау немесе орнату қағидалары мен шарттарын қадағаламау нәтижесінде болған жағдайда; тұтынушының немесе үшінші тұлғалардың қасақана немесе ұқыпсыз әрекеттерінен болған жағдайда жауапкершілік көтермейді.

8. OURSSON еш жағдайда қандай да бір ерекше, кездейсоқ, тікелей немесе жанама залал немесе зиян, соның ішінде, бірақ онымен шектелмей, коммерциялық, өндірістік немесе басқа қызметтегі үзілістерден туындаған, бұйымды пайдалану немесе пайдалану мүмкін еместігінен туындаған шығындар үшін жауапкершілік көтермейді.

9. Өнімді тұрақты жетілдіру салдарынан дизайн элементтері мен өнімнің кейбір техникалық сипаттамалары өндіруші тарапынан алдын ала хабарландырусыз өзгертілуі мүмкін.

Бұйымды қызмет ету мерзімі өткеннен кейін пайдалану:

1. OURSSON осы бұйым үшін белгілеген қызмет ету мерзімі бұйымды тек жеке, отбасылық немесе үй қажеттіліктері үшін пайдаланған жағдайда, сондай-ақ тұтынушы бұйымды пайдалану, сақтау және тасымалдау қағидаларын сақтаған жағдайда ғана жарамды. Бұйымды ұқыпты пайдалану және пайдалану қағидаларын қадағалаған жағдайда нақты қызмет ету мерзімі OURSSON белгілеген қызмет ету мерзімінен асып кетуі мүмкін.
2. Бұйымның қызмет ету мерзімі аяқталғаннан кейін бұйымға профилактикалық қызмет көрсетуді жүргізу және оның одан әрі пайдалануға жарамдылығын анықтау үшін уәкілетті

сервистік орталыққа қызметі қажет. Бұйымға профилактикалық қызмет көрсету және оның диагностикасы жөніндегі жұмыстарды сервистік орталықтар ақылы негізде орындайды.

3. OURSSON қызмет ету мерзімі аяқталғаннан бұйымды Уәкілетті қызмет көрсету орталығында профилактикалық қызмет көрсетусіз пайдалануды жалғастыруды ұсынбайды, себебі бұл жағдайда бұйым тұтынушының өміріне, денсаулығына немесе мүлігіне қауіп төндірәу мүмкін.

Бұйымды кәдеге тәну

Осы тұрмыстық электр құрылғысының ЕО 2002/96/EG директивасының талаптарына сәйкес қызмет ету мерзімі өткен электрлік және электронды құрылғылар туралы (waste electrical and electronic equipment – WEEE) белгісі бар. Бұйымның қызмет ету мерзімі аяқталғаннан кейін оң кәдімі тұрмыстық қоқыспен бірге тастауға болмайды. Оның орнына федералды немесе жергілікті заңнамаға сәйкес одан әрі қайта өңдеу және кәдеге жарату үшін электрлік және электронды жабдықты тиісті қабылдау пунктіне кәдеге жаратуға тапсырылады. Осы өнімнің дұрыс кәдеге жаратылуын қамтамасыз ете отырып, сіз табиғи ресурстарды сақтауға және қоршаған орта мен адамдардың денсаулығына зиян келтірмеуге көмектесесіз. Осы өнімді қабылдау және кәдеге жарату пункттері туралы аса толық ақпаратты жергілікті муниципалды органдардан немесе тұрмыстық қоқыстарды шығаратын кәсіпорыннан алуға болады.



Өндірiлген күні

Әр бұйымға әріптік-цифрлық қатар түріндегі бірегей сериялық нөмір тағайындалады және келесі ақпаратты: тауар тобының атауын, өндірiлген күнін, бұйымның реттік нөмірін қамтитын штрих-кодпен қайталанады. Сериялық нөмір өнімнің артқы панелінде, қаптамада және кепілдік талонында орналасады.



Сериялық нөмір өнімнің артқы панелінде, қаптамада және кепілдік талонында орналасады.

- 1 Алғашқы екі әріп – тауар тобына сәйкестік (ыдыс жуғыш машина - DW).
- 2 Алғашқы екі сан – өндірiлген жылы.
- 3 Екінші екі сан – өндірiлген айы.
- 4 Соңғы сандар – бұйымның сериялық нөмірі.



Түсінбеушілікке жол бермеу үшін сізден бұйымды пайдалану жөніндегі нұсқаулықты және кепілдік міндеттемелердің шарттарын мұқият оқуыңызды, кепілдік талонның дұрыс толтырылғанын тексеруіңізді сұраймыз. Бұйымның моделі, сериялық нөмірі, сатып алу күні дұрыс және айқын көрсетілген, сатушы-фирманың айқын мөрі, сатып алушының қолы болған жағдайда кепілдік талоны жарамды болады. Бұйымның сериялық нөмірі мен моделі кепілдік талонның көрсетілгендерге сәйкес келуі керек. Бұл шарттар бұзылған кезде, сондай-ақ кепілдік талонда көрсетілген деректер өзгертілген немесе өшірілген жағдайда талон жарамсыз деп танылады.



Егер OURSSON өнімдеріне қатысты сұрақтарыңыз болса немесе проблемалар туындаса - бізге support@oursson.com электрондық поштасы арқылы хабарласыңыз.

Бұл нұсқаулық халықаралық авторлық құқық туралы заңнамамен және ЕО заңнамасымен қорғалған. Нұсқаулықтарды кез-келген түрде рұқсатсыз пайдалану, оның ішінде көшірме жасау, басып шығару және тарату, бірақ онымен шектелмей, пайдалану кінәлінің азаматтық жауапкершілікке тартылуын болжайды және қылмыстық жауапкершілікті қамтиды.

Байланыс ақпараты:

1. Өнімнің өндірушісі Zhongshan Galanz Consumer Electric Appliances Co., Ltd, №3 XINGPU ROAD EAST, HUAN-GPU TOWN, ZHONGSHAN CITY, GUANGDONG, Қытай..
2. Өнім сертификациясы туралы ақпарат www.oursson.com сайтында қолжетімді.

Қытайда жасалған



ИНСТРУКЦИЯ ПО БЕЗОПАСНОСТИ, Рис. А

RU



Символ опасности

Напоминание пользователю о высоком напряжении.



Символ предупреждения

Напоминание пользователю о необходимости проведения всех действий в соответствии с инструкцией.



Символ опасности ожога

Напоминание пользователю о высокой температуре.

При использовании электрических приборов следует соблюдать следующие меры предосторожности:

- Используйте прибор согласно данному руководству по эксплуатации.
- Устанавливайте прибор на устойчивую поверхность.
- Используйте только приспособления, входящие в комплект устройства.



- Чтобы предотвратить риск пожара или удара током, избегайте попадания в устройство воды и эксплуатации устройства в условиях высокой влажности. Если по каким-то причинам вода попала внутрь устройства, обратитесь в уполномоченный сервисный центр (УСЦ) OURSSON.

- Для электропитания прибора используйте электросеть с надлежащими характеристиками.
- Не используйте прибор в помещениях, где в воздухе могут содержаться пары легковоспламеняющихся веществ.



- Никогда самостоятельно не вскрывайте устройство – это может стать причиной поражения электрическим током, привести к выходу прибора из строя и аннулирует гарантийные обязательства производителя. Для ремонта и технического обслуживания обращайтесь только в сервисные центры, уполномоченные для ремонта изделий торговой марки OURSSON.

- При перемещении устройства из прохладного помещения в теплое и наоборот распакуйте его перед началом эксплуатации и подождите 1-2 часа, не включая.



- В целях предотвращения поражения электрическим током не допускайте погружения проводов или всего изделия в воду.
- Будьте особенно осторожны и внимательны, если рядом с работающим прибором находятся дети.
- Не дотрагивайтесь до горячих поверхностей прибора, это может привести к травме.
- Шнур питания специально сделан относительно коротким во избежание риска получения травмы.
- Не допускайте свисания шнура через острый край стола или его касания нагретых поверхностей.
- Не подключайте данный прибор к сети, перегруженной другими электроприборами: это может привести к тому, что прибор не будет функционировать должным образом.
- Не устанавливайте изделие вблизи газовых и электрических плит, а также духовок.
- Не используйте прибор при поврежденном шнуре питания, а также в случаях, если нарушена нормальная работа изделия, если оно падало или было повреждено каким-либо другим образом.

- При отключении изделия от сети держитесь только за вилку, не тяните за провод – это может привести к повреждению провода или розетки и вызвать короткое замыкание.
- По окончании использования отключите изделие от сети.
- Берегите устройство от ударов, падений, вибрации и иных механических воздействий.
- Обязательно отключайте устройство от сети перед началом мойки.
- Не используйте изделие вне помещений.
- Этот прибор не предназначен для использования людьми (включая детей) с ограниченными физическими, сенсорными или умственными способностями, или нехваткой опыта и знаний. Они могут пользоваться прибором только под наблюдением человека, ответственного за их безопасность, или после инструктажа по безопасному использованию прибора. Не позволяйте детям играть с изделием.
- Настоящее изделие предназначено только для использования в быту.
- Не используйте при чистке прибора абразивные материалы и органические чистящие средства (спирт, бензин и т.д.). Для чистки корпуса прибора допускается использование небольшого количества нейтрального моющего средства.

РЕКОМЕНДАЦИИ

- Перед использованием устройства внимательно ознакомьтесь с руководством пользователя. После чтения, пожалуйста, сохраните его для использования в будущем.
- Все иллюстрации, приведенные в данной инструкции, являются схематичными изображениями реальных объектов, которые могут отличаться от них.
- Переносить устройство следует, только держась за его основание.



Эксплуатация данного прибора ни в коем случае не подразумевает применение к нему физической силы, так как это может привести к поломке изделия по вине пользователя.

- Запрещается использовать удлинители или адаптеры для данного прибора, Рис. А
- Не помещайте на дверцу тяжелые предметы, когда она открыта, не облокачивайтесь на нее, Рис. А. Прибор может наклониться вперед. Не оставляйте прибор с открытой дверцей без присмотра.
- Запрещается использовать прибор, если температура окружающей среды ниже 0°C градусов, Рис. А.
- Не прикасайтесь к нагревательному элементу вовремя или сразу после использования.
- Во время работы посудомоечной машины открывайте дверцу очень осторожно. Существует риск

разбрызгивания воды, а также выходящий пар может иметь высокую температуру. Это может привести к ожогам.

Держите детей подальше от моющего средства, а также подальше от открытой дверцы посудомоечной машины. Не позволяйте детям пить воду, находящуюся в устройстве. Вода может быть загрязнена остатками моющих средств. Моющие средства могут быть чрезвычайно опасными при проглатывании. Избегайте контакта с кожей и глазами.



- Не допускайте накопления вокруг прибора и под ним горючих материалов, например, ворса, бумаги, тряпок и химических веществ.
- Убедитесь, что отделение для моющего средства опустело после завершения цикла мойки.
- Посудомоечная машина предназначена для мойки обычных предметов домашнего обихода. Запрещается мойка в посудомоечной машине предметов, загрязненных бензином, краской и т.д.
- Избегайте резких перепадов температуры и влажности.



Не превышайте максимальное количество 4 комплектов посуды.

УСТАНОВКА И ПОДКЛЮЧЕНИЕ, Рис. В

- Распакуйте устройство и удалите весь упаковочный материал.
- Проверьте наличие принадлежностей. Наличие потеков и пятен от воды внутри устройства является нормальным явлением.
- Сохраните заводскую упаковку.
- Осмотрите устройство на наличие дефектов и деформаций.
- Рекомендуется устанавливать прибор поблизости от имеющегося крана подвода воды, отверстия слива воды в канализацию.
- **Подключайте прибор только к магистрали холодной воды.**
- Установите прибор на горизонтальной ровной термостойчивой поверхности, соблюдая расстояние от стен/мебели, обеспечив достаточное место для вентиляции прибора и свободного открывания дверцы, Рис. В-1. **Данный прибор запрещается встраивать, Рис. А.** Убедитесь, что прибор не скользит на поверхности.
- Не рекомендуется устанавливать прибор на пол, Рис. В-1.
- Блокировка вентиляционных отверстий может привести к повреждению прибора. Вентиляционные отверстия в дне (если они предусмотрены конструкцией) не должны перекрываться ковровым покрытием.
- Устанавливайте прибор так, чтобы доступ к розетке был свободным.
- Не накрывайте прибор и не ставьте на него посторонние предметы.



- Прибор должен быть подключен к водопроводу только при помощи новых комплектов шлангов; старые шланги не должны повторно использоваться.

- **Подключайте прибор к сетевой розетке, имеющей заземление, Рис. А.** Запрещается удалять заземление из соединительного электрического кабеля.

Давление воды:

- Минимум 0,03 Мпа (0,3 бара)
- Максимум 0,6 Мпа (6 бар)
- При более высоком давлении воды: установите на входе редукционный клапан.
- Перед первым использованием протрите корпус прибора сухой и мягкой тканью.



Перед подключением убедитесь, что прибор выключен из розетки.

Подключение сливного шланга

1. Наденьте «двойной проволочный зажим» на сливной шланг, Рис. В-3
 2. Установите сливной шланг на сливное отверстие посудомоечной машины и зафиксируйте «двойным проволочным зажимом».
- Обратите внимание, чтобы сливной шланг не был перекручен, пережат и не образовывал петель, Рис. В-1.
3. Другой конец сливного шланга подсоедините в канализационную трубу диаметром не менее 40 мм или подсоедините к сифону мойки, Рис. В-2

Примечание: Свободный конец сливного шланга должен находиться на высоте от 400 до 1000 мм и не должен быть погружен в воду, чтобы избежать обратного тока воды.

При необходимости сделайте отверстие в кухонной столешнице для организации сливного шланга и его подсоединения под раковину.

Подключение шланга подачи воды, Рис. В-4

1. Убедитесь, что шланг подачи воды не перегнут и не перекручен.
2. При повышенном напоре воды установите на входе редукционный клапан.
3. Подсоедините шланг подачи холодной воды к магистрали с резьбовым соединением $\frac{3}{4}$ дюйма и убедитесь, что соединение плотно затянuto. Не прилагайте слишком большое усилие, чтобы не повредить резьбу.

Примечания:

- Если водопроводные трубы новые или не использовались в течение длительного периода времени, дайте воде стечь, чтобы убедиться, что вода чистая и в ней нет загрязнений. В противном случае существует риск того, что водоприемник может заблокироваться и прибор может быть поврежден.
- Отключайте подачу воды, если не используете посудомоечную машину.

После подключения сливного шланга и шланга подачи воды включите вилку прибора в розетку. Убедитесь, что нигде нет протечек после первого цикла мытья, Рис. В-5.



КОМПЛЕКТАЦИЯ, Рис.С



- ① Посудомоечная машина 1 шт.
- ② Шланг для подачи воды 1 шт.
- ③ Сливной шланг 1 шт.
- ④ Корзина для столовых приборов 1 шт.
- ⑤ Корзина для посуды 1 шт.
- Инструкция по эксплуатации 1 шт.
- Гарантийный талон 1 шт.

ЭЛЕМЕНТЫ КОНСТРУКЦИИ, Рис. D

- ① Корзина для посуды
- ② Отсек для моющего средства (для DW4001TD)
- ③ Панель управления
- ④ Вентиляционное отверстие
- ⑤ Разбрызгиватель
- ⑥ Дверца
- ⑦ Сливное отверстие
- ⑧ Отверстие для шланга подачи воды
- ⑨ Кабель электропитания

ИСПОЛЬЗОВАНИЕ

Панель управления, Рис. D-3

-  – Кнопка включения/выключения
-  – Программа **Быстрая мойка**
-  – Программа **ЕСО**

 – Программа **Интенсивная мойка**

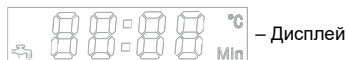

Индикация на дисплее:

- **температура мойки**, загорается после выбора программы
- **время выполнения цикла программы**, загорается после выбора программы

Примечание: После выбора программы индикаторы температуры и времени будут отображаться поочередно.

- **коды ошибок**

 – Программа **Ополаскивание/промежуточное мытьё**



 – Активация программы «**ВАШ ВЫБОР**»



 – Программа **Стерилизация**

 – **Старт/пауза:** нажмите кнопку, чтобы запустить или приостановить работу посудомоечной машины.

Только для DW4001TD: после включения прибора нажмите кнопку и удерживайте ее в течение 3 секунд, чтобы отменить работу программы и перейти в режим ожидания.

НАЗНАЧЕНИЕ ПРОГРАММ (количество программ зависит от модели посудомоечной машины)

Программа	Описание	Этапы цикла	Время работы программы, мин.	Потребляемая электроэнергия, кВт/ч	Объем используемой воды, л	Объем моющего средства, г
 Быстрая мойка макс t = 60°C	Быстрая мойка слабо загрязненной посуды	Основная мойка (50°C) Ополаскивание горячей водой 1 Ополаскивание горячей водой 2	28	0,30	3,9	6-10
 ЕСО макс t = 72°C	Стандартная программа для среднезагрязненной посуды. Самая эффективная с точки зрения энергопотребления и расхода воды	Основная мойка (55°C) Ополаскивание холодной водой Ополаскивание горячей водой 1 Ополаскивание горячей водой 2 Сушка	139	0,46	5,0	9
 Интенсивная мойка макс t = 72°C	Мойка сильно загрязненной посуды (кастрюли, сковородки, блюда с засохшими продуктами)	Основная мойка (50°C) Ополаскивание горячей водой 1 Ополаскивание горячей водой 2 Ополаскивание горячей водой 3 Ополаскивание горячей водой 4 Сушка	147	0,58	6,8	6-10

Программа	Описание	Этапы цикла	Время работы программы, мин.	Потребляемая электроэнергия, кВт/ч	Объем используемой воды, л	Объем моющего средства, г
 Ополаскивание / Промежуточное мытье макс t = 50°C	Предварительная мойка/ ополаскивание посуды, которую вы планируете помыть позже.	Основная мойка (35°C) Ополаскивание холодной водой Сушка	14	0,04	2,7	–
 Стерилизация макс t = 72°C	Мойка посуды с повышенной температурой воды. Подходит для мытья бутылочек детского питания, банок и т.д.	Основная мойка (72°C) Сушка	30	0,24	1,3	0-10
 ВАШ ВЫБОР макс t = 60°C	Программа предусматривает индивидуальное время мойки. 6 вариантов от 10 до 60 мин. Время будет меняться при каждом последующем нажатии кнопки. Нажмите и удерживайте кнопку 3 сек., чтобы активировать подсветку камеры. Подсветка выключится автоматически.	Основная мойка (50°C)	10	0,09	1,4	0-10
		Основная мойка 1 (50°C) Основная мойка 2 (50°C)	20	0,16	2,7	
		Основная мойка 1 (50°C) Основная мойка 3 (50°C)	30	0,23	4,0	
		Основная мойка 1 (50°C) Основная мойка 4 (50°C)	40	0,27	5,4	
		Основная мойка 1 (50°C) Основная мойка 5 (50°C)	50	0,34	6,7	
		Основная мойка 1 (50°C) Основная мойка 6 (50°C)	60	0,40	8,1	



Примечание: Программа «Стерилизация» может использоваться и как самостоятельная отдельная программа, так и как дополнительная функция для следующих программ: Интенсивная мойка, Быстрая мойка, ЕСО. Для активации программы «Стерилизация» в качестве дополнительной функции нажмите и удерживайте кнопку  в течение 3 секунд. В этом случае она будет автоматически запускаться после окончания основной программы.

ПОРЯДОК РАБОТЫ

1. После подключения сливного шланга и шланга подачи воды включите вилку прибора в розетку. Откройте кран подачи воды.
2. Откройте дверцу и выдвиньте корзину для посуды. Следуя рекомендациям по загрузке корзины, поместите в нее грязную посуду. **Не забудьте предварительно убрать крупные остатки пищи!** Вилки и ножи разместите в специальной корзине для столовых приборов.
3. После размещения посуды задвиньте корзину в посудомоечную машину.
4. Положите необходимое количество моющего средства в специальный отсек, Рис. Е-5 или непосредственно внутрь посудомоечной машины. Вы можете использовать жидкое моющее средство, таблетки или порошок.

 **Используйте только специальные моющие средства (в том числе «3 в 1») предназначенные для автоматической посудомоечной машины. Никогда не используйте мыло, стиральный порошок, жидкость для мытья посуды/рук или растворитель в посудомоечной машине.**

Примечание: Порошковые моющие средства загружайте в отсек (или внутрь посудомоечной машины) непосредственно перед запуском программы мойки.

-  **Храните моющие средства для посудомоечных машин в недоступном для детей месте!**
5. Закройте дверцу посудомоечной машины. Убедитесь, что дверца закрылась правильно. Вы услышите небольшой щелчок, когда дверца закроется полностью.
 6. Включите посудомоечную машину, нажав кнопку .
 7. Выберите необходимую программу, нажав соот-

ветствующую кнопку , ,  и т.д. Затем для запуска программы нажмите кнопку .

8. По окончании программы мойки прозвучат несколько звуковых сигналов. Выключите прибор с помощью кнопки , закройте подачу воды и откройте дверцу посудомоечной машины. Подождите несколько минут перед тем, как выгрузить посуду. Горячие тарелки чувствительные к повреждениям. Дайте им остыть в течение 10-15 мин.

 **Перерыв между циклами должен составлять не менее 20 мин.**

Примечания:

- Время работы программы посудомойки может варьироваться в зависимости от температуры входящей (подаваемой) воды или температуры окружающей среды.
- Вентилятор посудомоечной машины включается на 2 минуты каждые 6 часов для проветривания в спящем режиме.

Добавление посуды после запуска программы мойки

1. Если вы хотите открыть дверцу посудомоечной



машины во время ее работы, чтобы добавить забытый предмет посуды или достать его, нажмите кнопку  и подождите пока программа мойки остановится. Затем аккуратно откройте дверцу.







Остерегайтесь горячего пара и воды при открытии дверцы.

2. Выдвиньте корзину и поместите необходимую посуду.
3. Задвиньте корзину, плотно закройте дверцу до щелчка, нажмите кнопку . Машина продолжит работу через несколько секунд.

Примечание: Изменить выбранную программу можно только в самом начале процесса мойки. В противном случае есть вероятность того, что моющее средство уже было растворено, а вода слита.

DW4001TD: Для изменения программы нажмите и удерживайте в течение 3 сек. кнопку , машина перейдет в режим ожидания. Выберите необходимую программу с помощью соответствующей кнопки. Запустите процесс мойки, нажав кнопку .

DW4002TD: Для изменения программы нажмите кнопку , затем кнопку выключения . Включите машину, нажав кнопку . Выберите необходимую программу и запустите процесс мойки, нажав кнопку .

РЕКОМЕНДАЦИИ ПО МЫТЬЮ ПОСУДЫ

Обратите внимание, что не вся посуда пригодна для мытья в посудомоечной машине. Следите за маркировкой на дне или упаковке посуды перед ее приобретением. Сочетание высокой температуры и специального моющего средства может привести к повреждению некоторых изделий при их мойке в посудомоечной машине. При любых сомнениях в отношении мойки в посудомоечной машине обратитесь к маркировке посуды или вымойте ее вручную.

 Не рекомендуется мыть в посудомоечной машине	
Деревянная посуда	Деревянные столовые приборы, посуда, разделочные доски, деревянные ручки могут деформироваться или растрескаться при высокой температуре.
Пластик	Пластмассовая посуда, не выдерживающая высокой температуры. Посуда может изменить цвет, форму или треснуть.
Керамика	Старинная керамическая посуда, посуда с красочным художественным оформлением, посуда в золотой оправе может потускнеть, изменить цвет.
Стекло	Большинство современной стеклянной посуды подходит для мойки в посудомоечной машине. Посуда из некоторых видов стекла, например, хрустальная или очень тонкая может подвергнуться коррозии, помутнеть, стать непрозрачной.
Нержавеющая сталь, алюминий и его сплавы	Посуда из алюминия, алюминиевые детали от мясорубки, чеснокодавилки, противни, кастрюли и т.п. под действием моющих средств и высокой температуры приобретают темно-серый налет, оставляющий следы на руках. Металлические изделия, которые могут легко ржаветь, не следует помещать в посудомоечную машину. Медь, олово и латунь имеют склонность к образованию пятен. Мойте такие изделия вручную, а также серебряные или позолоченные.

ЗАГРУЗКА КОРЗИН ДЛЯ ПОСУДЫ

Следуйте рекомендациям по размещению посуды в корзинах для достижения наибольшей эффективности посудомоечной машины.



Перед помещением посуды в корзины удалите крупные или пригоревшие остатки пищи.

Вариант загрузки корзин, Рис. Е-2.

Устанавливайте всю посуду таким образом, чтобы она не мешала работе распылителей:

- Чашки, бокалы, стаканы и пр. аналогичную

посуду помещайте дном вверх, чтобы вода не скапливалась внутри емкости.

- Тарелки, блюда, сковороды помещайте наклонно, чтобы вода могла стекать.
- Столовые приборы (вилки, ложки, ножи и пр.) помещайте в отдельную специальную корзину, Рис. Е-1.
- Чтобы поставить посуду большего размера, вы можете сложить ряд в корзине, и увеличить пространство, Рис. Е-3, 4.
- Все предметы посуды должны располагаться надежно, чтобы они не могли опрокинуться.

- Не помещайте посуду и приборы друг в друга или поверх других предметов.
- Бокалы не должны соприкасаться, в противном случае, они могут быть повреждены.
- Размещайте острые предметы, чтобы они не повредили уплотнение двери.



Загружайте острые ножи рукоятками вверх или располагайте их горизонтально, чтобы снизить риск порезов, Рис. E-1.



Следите, чтобы никакие предметы не выступали за дно корзины, Рис. E-1.

Примечания:

- Нельзя мыть в посудомоечной машине предметы, которые загрязнены пеллом, свечным воском, лаком или краской, а также губки, полотенца и т.д.
- **Не перегружайте посудомоечную машину.** Это важно для достижения хороших результатов и разумного потребления энергии.
- Не помещайте в посудомоечную машину слишком мелкие предметы, они могут выпасть из корзины или не промыться, т.к. струя из разбрызгивателя не попадет внутрь.

ЧИСТКА И УХОД, Рис. F

- После каждой мойки рекомендуется отключать подачу воды и оставлять дверцу машину приоткрытой для предотвращения скапливания влаги и появления неприятного запаха внутри.



Регулярно очищайте детали прибора после его использования. Очистка прибора необходима для его стабильной работы.

- Перед очисткой отключите прибор от сети и дайте ему полностью остыть.
- Протрите корпус прибора влажной тканью. Используйте сухую и мягкую матерчатую салфетку для ухода за панелью управления.



Никогда не погружайте прибор в воду из-за опасности поражения током.

- Если не планируете длительное использование машины, рекомендуется перед отключением провести цикл полной мойки без посуды, затем отключить подачу воды, отключить прибор от сети и оставить дверцу машины приоткрытой. Это позволит продлить срок службы уплотнителей и избежать появления неприятных запахов.

Никогда не используйте аэрозольный очиститель, а также абразивные средства для очистки дверцы машины или панели управления, т.к. это может привести к повреждениям. Не используйте бумажные полотенца из-за риска поцарапать или оставить пятна на поверхности. Очищайте дверцу с помощью чистой мягкой влажной безворсовой ткани, затем вытрите насухо.



Очистка фильтра, Рис. F-1

Система фильтрации предназначена для предотвращения попадания крупных остатков пищи или других предметов в насос. Остатки пищи иногда

могут блокировать систему фильтрации.

1. Поверните фильтр влево против часовой стрелки, чтобы разблокировать его. Потяните фильтр вверх и достаньте из машины.
2. Фильтр состоит из трех частей. Разберите и промойте его под проточной водой. Для более тщательной очистки можно использовать мягкую щетку.
3. После очистки соберите фильтр и установите обратно в посудомоечную машину.

Примечания:

- Фильтр рекомендуется чистить один раз в неделю.
- Во время очистки не стучите по фильтру во избежание деформации.



Запрещается использовать посудомоечную машину без установленного фильтра.

Очистка разбрызгивателя, Рис. F-2





Необходимо регулярно очищать разбрызгиватель, чтобы известковые отложения из жесткой воды, остатки пищи не засорили отверстия.

1. Потяните разбрызгиватель вверх, чтобы его снять.
2. Промойте разбрызгиватель под проточной водой. Аккуратно почистите отверстия с помощью мягкой щетки или тонкого инструмента для очистки отверстий.
3. Установите разбрызгиватель обратно.

Примечание: Разбрызгиватель рекомендуется очищать раз в месяц или чаще при необходимости.

Очистка от накипи

Если внутренняя часть прибора сильно загрязнена, образовалась известковая накипь, используйте специальное средство для удаления накипи, строго следуя инструкциям производителя, или белый уксус.

Для этого извлеките фильтр из машины и поместите его в корзину для посуды. Запустите программу «Интенсивная мойка» . Посуда должна отсутствовать. Через 2-10 мин. нажмите кнопку  и аккуратно откройте дверцу машины. Добавьте 100 мл белого уксуса или 50 г специального средства против образования накипи. Нажмите кнопку  еще раз. По окончании работы программы может быть небольшое количество известковой пленки на внутренней части прибора. Аккуратно вытрите пленку с помощью ткани или полотенца. Если в посудомоечной машине присутствует запах уксуса или средства против образования накипи, вы можете запустить программу «Стерилизация»  без посуды и мощного средства.

ТРАНСПОРТИРОВКА

Сохраняйте упаковку от прибора, если вы собираетесь часто перевозить его с одного места на другое. Перемещайте посудомоечную машину только вертикально. Следите, чтобы шланги и кабель не были пережаты.

1. Отключите посудомоечную машину от электропитания.

2. Перекройте подачу воды, отсоедините шланг подачи воды и слейте воду из шланга подачи воды.
3. Отсоедините шланг слива воды.
4. Извлеките фильтр и удалите воду в нижней части прибора с помощью губки и ткани. Установите

фильтр обратно.

5. Протрите все части прибора насухо.



В зимнее время прибор следует предохранять от повреждений, возникающих в результате замерзания.

ВОЗМОЖНЫЕ НЕПОЛАДКИ И СПОСОБЫ ИХ УСТРАНЕНИЯ

Возможная проблема	Возможная причина	Способы решения
Прибор не включается	<ol style="list-style-type: none"> 1. Кабель электропитания не подключен к сети. 2. Отсутствует напряжение в сети электропитания. 3. Низкое давление воды. 4. Дверца прибора закрыта неплотно. 	<ol style="list-style-type: none"> 1. Удостоверьтесь, что кабель электропитания подключен к сети. 2. Отключите прибор от сети электропитания и дождитесь нормализации напряжения. 3. Проверьте подключение к водопроводу с соответствующими параметрами. Убедитесь, что подача воды открыта. 4. Плотно закройте дверцу до щелчка.
Не сливается вода из посудомоечной машины	<ol style="list-style-type: none"> 1. Засорился фильтр. 2. Программа ещё не закончена. 3. Сливной шлаг перегнут. 	<ol style="list-style-type: none"> 1. Прочистите фильтр. 2. Дождитесь завершения программы. 3. Проверьте сливной шланг.
Шум	<ol style="list-style-type: none"> 1. Разбрызгиватель задевает посуду в корзине. 2. Посуда непрочно установлена в корзине. 	<ol style="list-style-type: none"> 1. Остановите выполнение программы и установите посуду таким образом, чтобы она не мешала работе разбрызгивателя. 2. Остановите выполнение программы и переустановите посуду.
Пена в камере для мытья посуды	Неправильное моющее средство	Используйте только специальные моющие средства. При образовании пены остановите программу, откройте посудомоечную посуду, подождите пока пена осядет. Закройте дверцу и запустите программу ополаскивания
Посуда не высохла	<ol style="list-style-type: none"> 1. Вода собирается в углублениях посуды. 2. Посуда извлечена слишком рано, не завершен процесс сушки. 	<ol style="list-style-type: none"> 1. Следуйте рекомендациям по правильному расположению посуды. Чашки, тарелки и т.д. располагайте вверх дном. 2. Дождитесь завершения программы.
Посуда из пластика не высохла.	Свойства пластика.	Пластиковая посуда обладает низкими теплоаккумулирующими свойствами и медленнее сушится.
Низкое качество мойки	<ol style="list-style-type: none"> 1. Посуда расположена неправильно или ее слишком много. 2. Неверно подобранная программа. 3. Недостаточно моющего средства. 4. Заблокирован разбрызгиватель. 5. В отсеке остается моющее средство. Отсек заблокирован посудой. 	<ol style="list-style-type: none"> 1. Следуйте рекомендациям по правильному расположению посуды. Не перегружайте посудомоечную машину. 2. Выберите более интенсивную программу мойки. 3. Используйте большее количество моющего средства или замените его на другое. 4. Расположите посуду таким образом, чтобы она не препятствовала движению разбрызгивателя. 5. Правильно расположите посуду.

КОДЫ НЕИСПРАВНОСТЕЙ

DW4001TD

Код ошибки	Значение	Возможная причина
E2	Отсутствие воды или слишком продолжительное время залива воды	<ul style="list-style-type: none"> Шланг подачи воды неправильно подключен, перегнут, передавлен. Нет потока воды (водопроводный кран не открыт; недостаточный напор воды в доме).
E4	Нет нагрева до заданной температуры	Неисправность нагревательного элемента или датчика.
E5	Переполнение/протечка воды	Происходит протечка воды.
E7	Недостаточно воды	Протекает вода, насос прекращает работу, микровыключатель выключен.
E10	Высокий уровень воды	Объем потока воды превышает установленное значение.

DW4002TD

Индикация (светодиоды) на панели управления	Значение	Возможная причина
LED1+LED11	Предупреждение о подаче воды	<ul style="list-style-type: none"> Шланг подачи воды неправильно подключен, перегнут, передавлен. Нет потока воды (водопроводный кран не открыт; недостаточный напор воды в доме).
LED2+LED5	Неисправность датчика температуры	Обрыв или короткое замыкание платы с датчиком температуры.
LED5+LED10	Недостаточно воды	Протекает вода, насос прекращает работу, микровыключатель выключен.
LED5+LED11	Неисправность нагревательного элемента	Нагревательный элемент не работает, регулятор температуры на плате с нагревательным элементом выключен (один регулятор температуры должен восстанавливать работу автоматически, другой - вручную).
LED2+LED10	Предупреждение о высоком уровне воды	Объем потока воды превышает установленное значение.

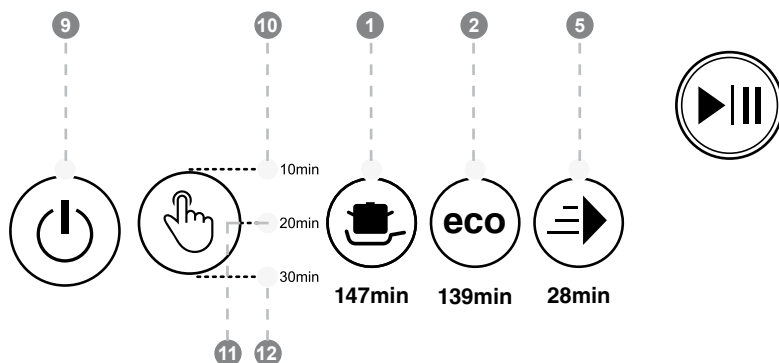



В случае перелива или протекания перекройте основной кран подачи воды и обратитесь в сервисный центр.

- Если в поддоне стоит вода из-за перелива или небольшой протечки, перед повторным запуском посудомоечной машины следует удалить воду.

СЕРТИФИКАЦИЯ ПРОДУКЦИИ

Информацию о сертификате соответствия смотрите на сайте <http://www.oursson.com/rus/ru/about/partners/certificates/#tab0> или спрашивайте копию у продавца.

Технические характеристики	
Модель	DW4001TD / DW4002TD
Макс. потребляемая мощность, Вт	max 850
Параметры электропитания	220-240 В~; 50-60 Гц
Количество комплектов посуды	4
Средний расход воды для стандартной программы, л/цикл	5
Класс энергоэффективности	A
Класс качества мытья	A
Давление воды	0.03-0.6МПа
Максимальная температура нагрева воды, С	72
Дисплей	Да
Тип установки	Отдельностоящая (настольная)
Возможность встраивания	Нет
Класс защиты от поражения электрическим током	I
Температура транспортировки*	от -25°C до +35°C
Температура хранения	от 0°C до +35°C
Температура эксплуатации	от +5°C до +35°C
Требования к влажности воздуха при хранении, транспортировке и эксплуатации	15-75% без образования конденсата
Размер прибора, мм	430x400x410
Вес прибора, кг	10,5

***Продукция должна храниться в сухих, проветриваемых складских помещениях при температуре не ниже 0°C.**



Ремонт прибора должен производиться только квалифицированным специалистом уполномоченного сервисного центра OURSSON.

СЕРВИСНОЕ ОБСЛУЖИВАНИЕ

Компания OURSSON выражает вам огромную признательность за выбор нашей продукции. Мы сделали все возможное, чтобы данное изделие удовлетворяло вашим запросам, а качество соответствовало лучшим мировым образцам. В случае, если ваше изделие марки OURSSON будет нуждаться в техническом обслуживании, просим вас обращаться в один из Уполномоченных Сервисных Центров (далее – УЦЦ). С полным списком УЦЦ и их точными адресами вы можете ознакомиться на сайте www.oursson.ru, а также позвонив по номеру телефона бесплатной горячей линии OURSSON.

В случае возникновения вопросов или проблем, связанных с продукцией OURSSON, просим вас обращаться в письменном виде в организацию, уполномоченную на принятие и удовлетворение требований потребителей в отношении товара ненадлежащего качества, либо по электронной почте info@oursson.ru.

Условия Гарантийных обязательств OURSSON:

1. Гарантийные обязательства OURSSON, предоставляемые УЦЦ OURSSON, распространяются только на модели, предназначенные OURSSON для производства или поставок и реализации на территории страны, где предоставляется гарантийное обслуживание, приобретенные в этой стране, прошедшие сертификацию на соответствие стандартам этой страны, а также маркированные официальными знаками соответствия.
2. Гарантийные обязательства OURSSON действуют в рамках законодательства о защите прав потребителей и регулируются законодательством страны, на территории которой они предоставлены, и только при условии использования изделия исключительно для личных, семейных или домашних нужд. Гарантийные обязательства OURSSON не распространяются на случаи использования товаров в целях осуществления предпринимательской деятельности либо в связи с приобретением товаров в целях удовлетворения потребностей предприятий, учреждений, организаций.
3. OURSSON устанавливает на свои изделия следующие сроки службы и гарантийные сроки:

Название продукта	Срок службы, месяцев с даты покупки	Гарантийный срок, месяцев со дня покупки
Микроволновые печи, хлебопечи, индукционные плиты	60	12
Мультиварки, кухонные процессоры, кухонные машины, электрические чайники, электрические грили, блендеры, миксеры, мясорубки, тостеры, термопоты, ростеры, кофеварки, пароварки, соковыжималки, измельчители, дегидраторы, йогуртницы, ферментаторы, минидуховки, морозильники, холодильники, автоматические кофемашины, вскипятиватели	36	12
Посудомоечные машины	48	12
Кухонные весы, сифоны	24	12

4. Гарантийные обязательства OURSSON не распространяются на перечисленные ниже принадлежности изделия, если их замена предусмотрена конструкцией и не связана с разборкой изделия:

- Элементы питания.
- Чехлы, ремни, шнуры для переноски, монтажные приспособления, инструмент, документацию, прилагаемую к изделию.

5. Гарантия не распространяется на недостатки, возникшие в изделии вследствие нарушения потребителем правил использования, хранения или транспортировки товара, действия третьих лиц или непреодолимой силы, включая, но не ограничиваясь следующими случаями:

- Если недостаток товара явился следствием небрежного обращения, применения товара не по назначению, нарушения условий и правил эксплуатации, изложенных в инструкции по эксплуатации, в том числе вследствие воздействия высоких или низких температур, высокой влажности или запыленности, следов вскрытия корпуса прибора и/или самостоятельного ремонта, несоответствия Государственным стандартам параметров питающих сетей, попадания внутрь корпуса жидкости, насекомых и других посторонних предметов, веществ, а также длительного использования изделия в предельных режимах его работы.
- Повреждения и дефекты, вызванные качеством воды и отложением накипи (очистка от накипи и чистка не входит в гарантийное обслуживание и должна РЕГУЛЯРНО производиться Вами самостоятельно).
- Если недостаток товара явился следствием ненадлежащего тестирования товара или попыток внесения любых изменений в его конструкцию или его программное обеспечение, в том числе ремонта или технического обслуживания в неуполномоченной OURSSON ремонтной организации.
- Если недостаток товара явился следствием использования нестандартных (нетиповых) и (или) некачественных принадлежностей, аксессуаров, запасных частей, элементов питания.
- Если недостаток товара связан с его применением совместно с дополнительным оборудованием (аксессуарами), отличным от дополнительного оборудования, рекомендованного OURSSON к применению с данным товаром. OURSSON не несет ответственность за качество дополнительного оборудования (аксессуаров), произведенного третьими лицами, за качество работы своих изделий совместно с таким оборудованием, а также за качество работы дополнительного оборудования производства компании OURSSON совместно с изделиями других производителей.

6. Недостатки товара, обнаруженные в период срока службы, устраняются уполномоченными на это ремонтными организациями (УЦЦ). В течение гарантийного срока устранение недостатков производится бесплатно при предъявлении оригинала заполненного гарантийного талона и документов,

подтверждающих факт и дату заключения договора розничной купли-продажи (товарный, кассовый чек и т. п.). В случае отсутствия указанных документов гарантийный срок исчисляется со дня изготовления товара. При этом следует учитывать:

- Настройка и установка (сборка, подключение и т. п.) изделия, описанная в документации, прилагаемой к нему, не входит в объем гарантийных обязательств OURSSON и могут быть выполнены как самим пользователем, так и специалистами большинства уполномоченных сервисных центров соответствующего профиля на платной основе.
 - Работы по техническому обслуживанию изделий (чистка и смазка движущихся частей, замена расходных материалов и принадлежностей и т. п.) производятся на платной основе.
7. OURSSON не несет ответственности за возможный вред, прямо или косвенно нанесенный своей продукцией людям, домашним животным, имуществу в случае, если это произошло в результате несоблюдения правил и условий эксплуатации, хранения, транспортировки или установки изделия; умышленных или неосторожных действий потребителя или третьих лиц.
8. Ни при каких обстоятельствах OURSSON не несет ответственности за какой-либо особый, случайный, прямой или косвенный ущерб или убытки, включая, но не ограничиваясь перечисленным, упущенную выгоду, убытки, вызванные перерывами в коммерческой, производственной или иной деятельности, возникающие в связи с использованием или невозможностью использования изделия.
9. Вследствие постоянного совершенствования продукции элементы дизайна и некоторые технические характеристики продукта могут быть изменены без предварительного уведомления со стороны производителя.

Использование изделия по истечении срока службы

1. Срок службы, установленный OURSSON для данного изделия, действует только при условии использования изделия исключительно для личных, семейных или домашних нужд, а также соблюдении потребителем правил эксплуатации, хранения и транспортировки изделия. При условии аккуратного обращения с изделием и соблюдения правил эксплуатации фактический срок службы может превышать срок службы, установленный OURSSON.
2. По окончании срока службы изделия вам необходимо обратиться в Уполномоченный сервисный центр для проведения профилактического обслуживания изделия и определения его пригодности к дальнейшей эксплуатации. Работы по профилактическому обслуживанию изделия и его диагностике выполняются сервисными центрами на платной основе.
3. OURSSON не рекомендует продолжать эксплуатацию изделия по окончании срока службы без проведения его профилактического обслуживания в Уполномоченном сервисном центре, т. к. в этом случае изделие может представлять опасность для жизни, здоровья или имущества потребителя.

Утилизация изделия

Этот бытовой электроприбор имеет обозначение согласно требованиям Директивы ЕС 2002/96/EG об отслуживших свой срок электрических и электронных приборах (waste electrical and electronic equipment – WEEE). После окончания срока службы изделия его нельзя выбрасывать вместе с обычным бытовым мусором. Вместо этого оно подлежит сдаче на утилизацию в соответствующий пункт приема электрического и электронного оборудования для последующей переработки и утилизации в соответствии с федеральным или местным законодательством. Обеспечивая правильную утилизацию данного продукта, вы помогаете сэкономить природные ресурсы и предотвращаете ущерб для окружающей среды и здоровья людей, который возможен в случае ненадлежащего обращения. Более подробную информацию о пунктах приема и утилизации данного продукта можно получить в местных муниципальных органах или на предприятии по вывозу бытового мусора. 

Дата производства

Каждому изделию присваивается уникальный серийный номер в виде буквенно-цифрового ряда и дублируется штрих-кодом, который содержит следующую информацию: название товарной группы, дату производства, порядковый номер изделия. Серийный номер располагается на задней панели продукта, на упаковке и в гарантийном талоне.



Серийный номер располагается на задней панели продукта, на упаковке и в гарантийном талоне.

- ❶ Первые две буквы – соответствие товарной группе (посудомоечная машина - DW).
- ❷ Первые две цифры – год производства.
- ❸ Вторые две цифры – месяц производства.
- ❹ Последние цифры – порядковый номер изделия.

Во избежание недоразумений убедительно просим вас внимательно изучить Руководство по эксплуатации изделия и условия гарантийных обязательств, проверить правильность заполнения гарантийного талона. Гарантийный талон действителен только при наличии правильно и четко указанных: модели, серийного номера изделия, даты покупки, четких печатей фирмы-продавца, подписи покупателя. Серийный номер и модель изделия должны соответствовать указанным в гарантийном талоне. При нарушении этих условий, а также в случае, когда данные, указанные в гарантийном талоне, изменены или стерты, талон признается недействительным.



Горячая линия OURSSON обеспечивает полную информационную поддержку деятельности компании в России, странах СНГ и Балтии. Профессиональные операторы быстро ответят на любой интересующий вас вопрос. Вы можете обращаться в единый центр по вопросам сервисного сопровождения, для рекомендаций специалистов по настройке и подключению, для информирования о местах продаж, с вопросами о рекламных акциях и розыгрышах, проводимых компанией, а также с любыми другими вопросами о деятельности компании на территории России, стран СНГ и Балтии.

Есть вопросы? Звоните, мы поможем!

Телефон горячей линии OURSSON (бесплатные звонки со стационарных телефонов):

8 800 100 8 708

Время работы горячей линии:

понедельник-пятница с 10:00 до 20:00 (по московскому времени); без выходных, 7 дней в неделю.

Настоящая инструкция является объектом охраны в соответствии с международным и российским законодательством об авторском праве. Любое несанкционированное использование инструкции, включая копирование, тиражирование и распространение, но не ограничиваясь этим, влечет применение к виновному лицу гражданско-правовой ответственности, а также уголовной ответственности в соответствии со статьей 146 УК РФ и административной ответственности в соответствии со статьей 7.12 КоАП РФ (ст.150.4 КоАП в старой редакции).

Контактная информация:

1. Изготовитель товара – «Zhongshan Galanz Consumer Electric Appliances Co., Ltd», No.3 XINGPU ROAD EAST, HUANGPU TOWN, ZHONGSHAN CITY, GUANGDONG, CHINA.
2. Организация, уполномоченная на принятие и удовлетворение требований потребителей в отношении товара ненадлежащего качества (уполномоченное изготовителем лицо), – ООО «ОРСОН», 125445, Москва, Ленинградское шоссе, д. 65, стр. 3.
3. Информация о сертификации продукта доступна на сайте www.oursson.com.
4. Импортёр продукции OURSSON: РФ и/или страны ЕТС: смотрите информацию на упаковке товара.

Сделано в КНР

EAC

forum.oursson.ru



Скачайте мобильное приложение с рецептами к технике Oursson



www.oursson.com

