

Уважаемый покупатель!

Благодарим за выбор мебели марки «RINNER». В целях сохранности наша мебель поставляется в разобранном виде. Напоминаем, что в стоимость изделия услуга сборки не включена. Если Вы предпочли собрать мебель самостоятельно, надеемся, что процесс сборки доставит Вам удовольствие и не займет много времени.

При покупке мебели настоятельно рекомендуем убедиться в наличии всех деталей, сверяясь с комплекточной ведомостью (стр. 2,3), т.к. после сборки изделия претензии по количеству и качеству сборочных единиц не принимаются.

Во избежание недоразумений, просим внимательно следовать алгоритму сборки изделия.

Рекомендации по сборке

Перед началом сборки и дальнейшей эксплуатации внимательно ознакомьтесь с настоящим руководством и следуйте его рекомендациям.

Для Вашего удобства рекомендуем собирать мебель вдвоем, на ровной поверхности, соблюдая последовательность согласно представленной схеме.

Технические данные

Габаритные размеры:

Высота (мм): 516

Глубина (мм): 508

Ширина (мм): 350

Вес (кг): 13 кг

Правила пользования и эксплуатации изделия

Уважаемый покупатель, срок эксплуатации мебели напрямую зависит от Вашего бережного отношения к ней.

- Не допускайте попадания воды на изделие во избежание разбухания поверхностей. В случае контакта с водой, насухо протрите поверхность мягкой тканью.
- Не ударяйте поверхности острыми, тяжелыми или твердыми предметами.
- Не ставьте на поверхность раскаленные предметы.
- При чистке, во избежание повреждения поверхностей, не используйте щетки, жесткие ткани, зернистые порошки. Для ухода за мебелью используйте специальные средства, предназначенные для мебели.
- Температура нагрева элементов мебели не должна превышать +40°C.
- Не допускается попадание на поверхность веществ, таких как растворители, бензин, обезжиривающие средства и т. п.
- Периодически, в случае ослабления резьбовых соединений, необходима их подтяжка.
- Если у Вас возникнет желание самостоятельно модифицировать изделие, помните, что в этом случае наша гарантия на товар распространяться не будет.
- Несоблюдение каких-либо из вышеуказанных условий, повлекшее возникновение недостатков мебели, является основанием утраты права на гарантийное обслуживание.

Гарантийные обязательства

Изготовитель гарантирует соответствие изделия требованиям нормативных документов ГОСТ и соответствию мебели и материалов для ее изготовления Сертификату соответствия. В случае приобретения уцененной мебели претензии по качеству и внешнему виду не принимаются.

Срок службы изделия – 7 лет; срок гарантии – 12 месяцев.

Комплектовщик-

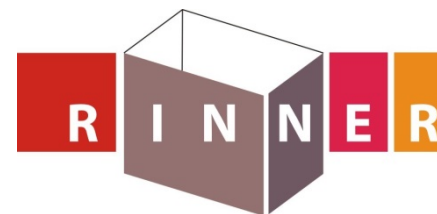

ПАСПОРТ

Тумба «Тиффани» «Тумба для стола прямого»

ГОСТ 16371-2014

Наименование	Индекс позиции
Тумба «Тиффани» «Тумба для стола прямого»	02-09-24Цвет:



Произведено:

Россия
ООО «РИННЭР»
Удмуртская республика
г. Ижевск ул. Пойма 91
e-mail: mebel@rinner.ru
www.rinner.ru
т/ф (3412) 998-222

Рис.1. Схема сборки

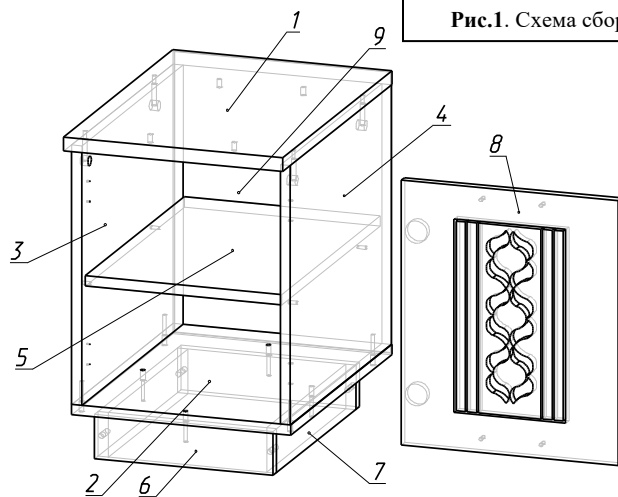

Порядок сборки изделия:

Изделие может быть собрано как на левую, так и на правую сторону.

Собирать изделие рекомендуется в горизонтальном положении.

1. Собрать докольную коробку, соединив детали №6,7 с помощью шкантов (И), а затем присоединить деталь №2, используя евровинты (А);
2. Соединить детали № 3,4 с дет.№ 2, используя евровинты (А);
3. Досверлить необходимые отверстия в пластике детали №1 сверлом Ø 7мм;
4. Установить соединительные болты эксцентриков (Б) на деталь №1, присоединить дет №1 к деталям № 3,4 при помощи эксцентриковой стяжки (Б); перевернуть изделие лицевой стороной вниз;

5. Выровнять диагональ, а затем прикрепить деталь №9 к задней части изделия при помощи саморезов (Г);
6. На дет №3,4 установить полкодержатели (К), установить дет №5 на место;
7. Досверлить сверлом Ø 5мм отверстия под ручку;
8. Крестовины петель установить на одну из деталей №3,4 согласно разметке саморезами (Г); чаши петель установить на деталь №8;
9. Навесить фасад, произвести регулировку петель;
10. Установить лицевую фурнитуру (ручку, заглушки);
11. Присоединить к тумбе модуль Тиффани М16 «Столешница», используя евровинты (в комплекте с модулем Тиффани М16)

Регулировка по высоте

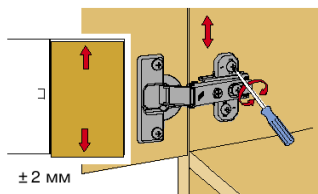

Слегка ослабить крепежные винты ответной планки, выверить по высоте позицию двери. Затем крепежные винты снова затянуть.

Регулировка наложения

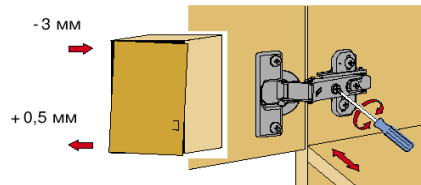

Вращать винт **вправо**: наложение двери становится **меньше** (-).
Винт вращать **влево**: наложение двери становится **больше** (+).

Регулировка по глубине

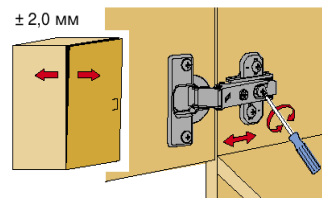

Ослабить крепежный винт и отрегулировать расстояние между дверью и боковиной шкафа. Затем снова затянуть крепежный винт.

Рис. 3. Схема установки петель



Рис.2. Схема установки эксцентрика

СПЕЦИФИКАЦИЯ ФУРНИТУРЫ

Обоз.	Наименование	Кол.
А	Евровинт 6.3x50 мм	8 шт
Б	Стяжка эксцентриковая 15x13	4 компл
В	Петля 4-х шарн. накладная ALBA, BZ	2 шт
Г	Саморез 3,5x16	50 шт
Д	Ключ шестигранник S 4 мм	1 шт.
Е	Заглушка эксцентриковой стяжки Белый	4 шт
Ж	Заглушка отверстия d5	2 шт
З	Подпятник пластмассовый	4 шт
И	Шкант деревянный 8x30мм	4 шт
К	Полкодержатель d5	4 шт
Л	Ручка со стразами GRATIS C8461-96 (96 мм.)	1 шт

СПЕЦИФИКАЦИЯ ДЕТАЛЕЙ

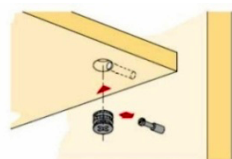
№ дет.	Наименование	Размер	Кол-во
1	Крыша тумбы	350x505x22	1
2	Дно тумбы	469x350x16	1
3	Боковина левая	408x469x16	1
4	Боковина правая	408x469x16	1
5	Полка съемная	458x313x16	1
6	Цоколь фронтальный	285x70x16	2
7	Цоколь торцевой	368x70x16	2
8	Фасад тумбы	416x346x16	1
9	Задняя стенка ДВП	442x345x3,2	1

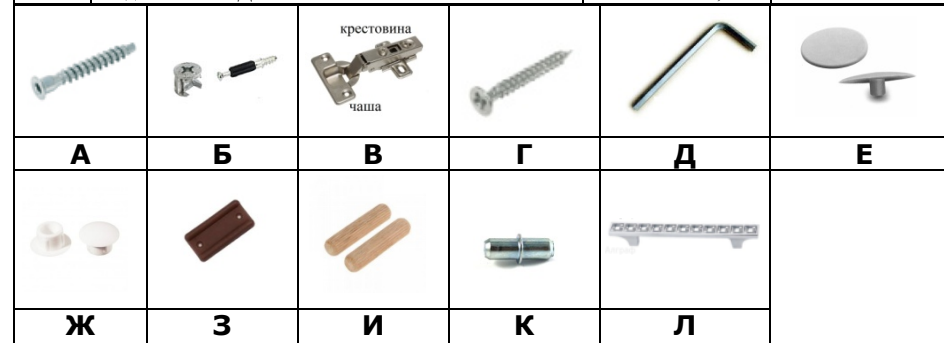

Необходимый инструмент для сборки:

- * Рулетка
- * Отвертка крестовая
- * Отвертка плоская
- * Сверло Ø7мм
- * Сверло Ø5мм

Мы благодарим Вас за выбор нашей мебели!

Отзывы, пожелания, предложения, вопросы по качеству мебели и обслуживания можно отправить на эл. почту: mebel@rinner.ru.

Мы рады ответить на Ваши звонки с ПН по ПТ с 8-00 до 17-00 по тел.: 8(3412) 998-222

www.rinner.ru