



> PRINT > COPY > SCAN > FAX

ECOSYS M6630cidn
ECOSYS M6635cidn

РУКОВОДСТВО ПО ЭКСПЛУАТАЦИИ ФАКСА



Содержание

Содержание	i
Предисловие	v
О руководстве по эксплуатации факса (настоящем руководстве)	v
Структура документа	v
Условные обозначения в данном руководстве	vi

1 Правовая информация и правила техники безопасности .. 1-1

Примечание	1-2
Условные обозначения по технике безопасности в этом руководстве	1-2
Об этом руководстве по эксплуатации	1-3
Юридическая информация	1-3
FCC PART 68 REQUIREMENTS	1-3
ВАЖНЫЕ ПРАВИЛА ТЕХНИКИ БЕЗОПАСНОСТИ	1-4
IMPORTANTES MESURES DE SECURITE	1-5
CANADIAN IC REQUIREMENTS	1-5
CONDITIONS DE L'IC CANADIENNE	1-5
Технические правила для терминального оборудования	1-6
Декларация о сетевой совместимости	1-7
Информация о торговых марках	1-7

2 Подготовка к работе с аппаратом факсимильной связи 2-1

Названия компонентов и функций	2-2
Аппарат	2-2
Панель управления	2-4
Сенсорная панель	2-5
Клавиши "Ввод" и "Быстрый набор"	2-7
Мастер быстрой установки (установка факса)	2-8
Параметры настройки факса	2-8
Порядок настройки факса	2-9
Установка даты и времени	2-10
Настройка офисной АТС (только для Европы)	2-11
Регистрация адресатов в адресной книге	2-12
Добавление адресата (адресная книга)	2-12
Добавление адресата к клавише набора одним нажатием	2-18

3 Отправка факсов 3-1

Основная процедура передачи	3-2
Проверка состояния отправки	3-4
Отправка с замещением приоритета	3-4
Отмена передачи	3-5
Использование повторного набора	3-6
Способы ввода адресатов	3-7
Ввод номера факса адресата с помощью цифровой клавиатуры	3-7
Выбор из адресной книги	3-9
Выбор с использованием клавиш набора одним нажатием	3-10
Использование клавиши быстрого набора	3-10
Широковещательная передача	3-11
Вход в систему/выход из системы	3-13
Вход в систему с включенным учетом пользователей	3-13
Вход в систему при включенном учете заданий	3-14
Функции передачи факсов	3-15
Тихий режим	3-16
Формат оригинала	3-16
Ориентация оригинала	3-16
Двусторонняя	3-17

Разрешение перед. факсов	3-17
Плотность	3-18
Оригинал изображения	3-18
Непрерывное сканирование	3-19
Прямая передача факса	3-19
Отмена прямой передачи	3-19
Ручная отправка	3-20
Передача факса с задержкой	3-21
Отмена и отправка передач с задержкой (поставленных в очередь)	3-22
Резервная передача	3-22
Отправка с прерыванием	3-23
Уведомление о завершении задания	3-24
Ввод имени файла	3-24
Длинный оригинал	3-24
Отчет о передаче факса	3-24
Использование последовательного набора номера	3-25
Использование избранных функций	3-27

4 Прием факсов 4-1

Автоматический прием факсов	4-2
Метод приема	4-2
Проверка и изменение метода приема	4-2
Порядок приема	4-3
Отмена приема (отключение от линии связи)	4-3
Ручной прием	4-4
Порядок приема	4-4
Функции приема факсов	4-5
Параметры приема факсов	4-6
Двустор. печать	4-6
Печать 2 в 1	4-6
Непрер. печать	4-6
Дата/время приема	4-6
Тип носителя для печати	4-7

5 Использование полезных функций факса 5-1

Настройки пересылки	5-3
Тип адресата пересылки	5-3
Настройка пересылки	5-3
Регистрация адресата пересылки	5-3
Изменение или удаление содержимого регистрации	5-4
Настройка времени пересылки	5-6
Настройка формата файла	5-6
Разделение файлов	5-6
Настройка дополнительной информации для темы электронного сообщения ..	5-7
Настройка FTP-передачи с шифрованием	5-7
Настройка печати	5-7
Регистрация имени файла	5-8
Настройки для пересылки из Command Center RX (настройки пересылки)	5-9
Функция "Ящик доп. адреса"	5-10
Ящик дополнительного адреса	5-10
Связь с использованием дополнительного адреса ("Субадрес")	5-10
Регистрация ящика дополнительного адреса	5-11
Изменение/удаление ящика дополнительного адреса	5-12
Печать оригиналов из ящика дополнительного адреса	5-13
Проверка сведений	5-14
Удаление оригиналов из ящика дополнительного адреса после печати	5-14
Удаление оригиналов из ящика дополнительного адреса	5-15
Печать списка дополнительных адресов	5-15

Передача с использованием дополнительного адреса	5-16
Связь с опросом	5-17
Передача с опросом	5-17
Прием с опросом	5-19
Печать из ящика опроса	5-21
Проверка сведений	5-22
Удаление оригиналов из ящика опроса	5-22
Ящик приема в память факса	5-23
Порядок печати из ящика приема в память факса	5-23
Порядок удаления факса из ящика приема в память факса	5-24
Шифрование	5-25
Регистрация ключа шифрования	5-26
Изменение или удаление зарегистрированного содержимого ключа шифрования	5-27
Использование шифрованной передачи	5-28
Настройка шифрованного приема	5-29
Использование подключенного к аппарату телефона	5-30
Автоматическое переключение режимов приема факс/телефон	5-30
Автоматическое переключение режимов приема факс/автоответчик	5-32
Ручная отправка	5-34
Ручной прием	5-35
Функция удаленного переключения	5-36

6 Отправка факсов с ПК 6-1

Последовательность отправки сетевого факса	6-2
Последовательность приема сетевого факса	6-2
Настройка	6-3
Установка драйвера факса	6-3
Удаление драйвера факса	6-6
Основная передача	6-7
Выполнение настроек драйвера по умолчанию	6-10
Диалоговое окно "Настройки по умолчанию"	6-11
Изменение настроек передачи	6-15
Использование титульных страниц	6-19
Регистрация титульной страницы (Настройки по умолчанию)	6-25
Управление передачей	6-31

7 Управление заданиями 7-1

Инструменты для проверки результатов передачи и состояния регистрации	7-2
Проверка журнала заданий факса	7-3
Отображение экрана журналов заданий	7-3
Печать административных отчетов (настройка отчета о результатах)	7-4
Отчеты о результатах отправки	7-4
Изображение, прикрепляемое при отправке сетевого факса	7-5
Отчет для задания, отмененного до отправки	7-5
Формат получателя	7-5
Отчеты о результатах приема факса	7-6
Отчет об операциях (отчеты об исходящих и входящих факсах)	7-7
Печать отчетов об операциях	7-7
Автоматическая распечатка	7-7
Страница состояния	7-8
Отправка отчета о результатах приема факса на электронную почту	7-9
Экран подтверждения адресатов	7-10

8	Параметры факса	8-1
	Параметры факса по умолчанию	8-2
	Порядок работы	8-2
	Параметры системного меню	8-3
	Отчет	8-4
	Настройки кассеты/универсального лотка	8-5
	Общие параметры	8-6
	Ящик документов	8-7
	ФАКС	8-7
	Ограничение передачи	8-11
	Регистрация допустимых номеров факсов	8-13
	Изменение и удаление допустимого номера факса	8-14
	Регистрация отклоняемых номеров факсов	8-15
	Изменение и удаление отклоняемого номера факса	8-16
	Регистрация разрешенного идентификационного номера	8-17
	Изменение и удаление разрешенного идентификационного номера	8-18
	Параметры ограничения отправлений	8-19
	Параметры ограничения приема	8-19
	Прием неизвестных номеров	8-20
	Неиспользуемое время	8-21
	Управление учетными записями	8-23
9	Устранение неисправностей	9-1
	Индикаторы выполнения операций отправки/приема	9-2
	Реагирование на включение индикаторов внимания	9-2
	Меры предосторожности при выключении питания	9-3
	Сообщения	9-4
	Список кодов ошибок	9-6
	Устранение неисправностей	9-9
10	Приложение	10-1
	Способ ввода символов	10-2
	Экраны ввода	10-2
	Ввод символов	10-4
	Характеристики	10-5
	Карта меню	10-7
	Формат принятых факсов и приоритет бумаги (метрическая система единиц)	10-13
	Алфавитный указатель	Алфавитный указатель-1

Предисловие

Настоящее руководство содержит сведения по эксплуатации и техническому обслуживанию аппарата, а также описание простых действий по устранению возникающих неполадок и поддержанию аппарата в исправном состоянии.

Перед эксплуатацией факсимильного аппарата ознакомьтесь с данным руководством по эксплуатации. Храните его недалеко от факсимильного аппарата в качестве справочника.

О руководстве по эксплуатации факса (настоящем руководстве)

Структура документа

В настоящем руководстве содержатся следующие разделы.

Раздел		Содержание
1	Правовая информация и правила техники безопасности	Содержит описание мер предосторожности при использовании аппарата и информацию относительно торговых марок.
2	Подготовка к работе с аппаратом факсимильной связи	Содержит описание компонентов аппарата и мастера быстрой установки.
3	Отправка факсов	Содержит пояснение общих методов отправки факсов и функций их передачи.
4	Прием факсов	Содержит пояснение общих методов получения факсов и функций их приема.
5	Использование полезных функций факса	Содержит описание удобных функций факса, таких как сохранение принятых факсов в ящики в памяти аппарата, пересылка принятых факсов и передача данных с опросом (функция, позволяющая принимающей стороне ответить на вызов и включить режим приема факса).
6	Отправка факсов с ПК	Содержит описание порядка отправки факсов с ПК.
7	Управление заданиями	Содержит описание проверки состояния последних операций передачи и приема на панели управления. Кроме того, содержит пояснение порядка вывода на печать административных отчетов о результатах сеансов связи, настройках аппарата и зарегистрированной информации.
8	Параметры факса	Содержит пояснения различных настроек, управляющих использованием факса, например ограничения адресатов для передачи сообщений, блокирования приема факсов и настройки времени запрета использования.
9	Устранение неисправностей	Содержит пояснение действий, которые необходимо выполнить при отображении сообщений об ошибках или при возникновении иных неполадок.
10	Приложение	Содержит описание порядка ввода символов и список технических характеристик аппарата.

Условные обозначения в данном руководстве

В приведенных ниже объяснениях в качестве примера используется Adobe Reader X.

Щелкните элемент оглавления для быстрого перехода к соответствующей странице.

Щелкните для перехода от текущей страницы к ранее отображавшейся странице. Данная функция удобна, если необходимо вернуться к странице, с которой был выполнен быстрый переход, к текущей странице.

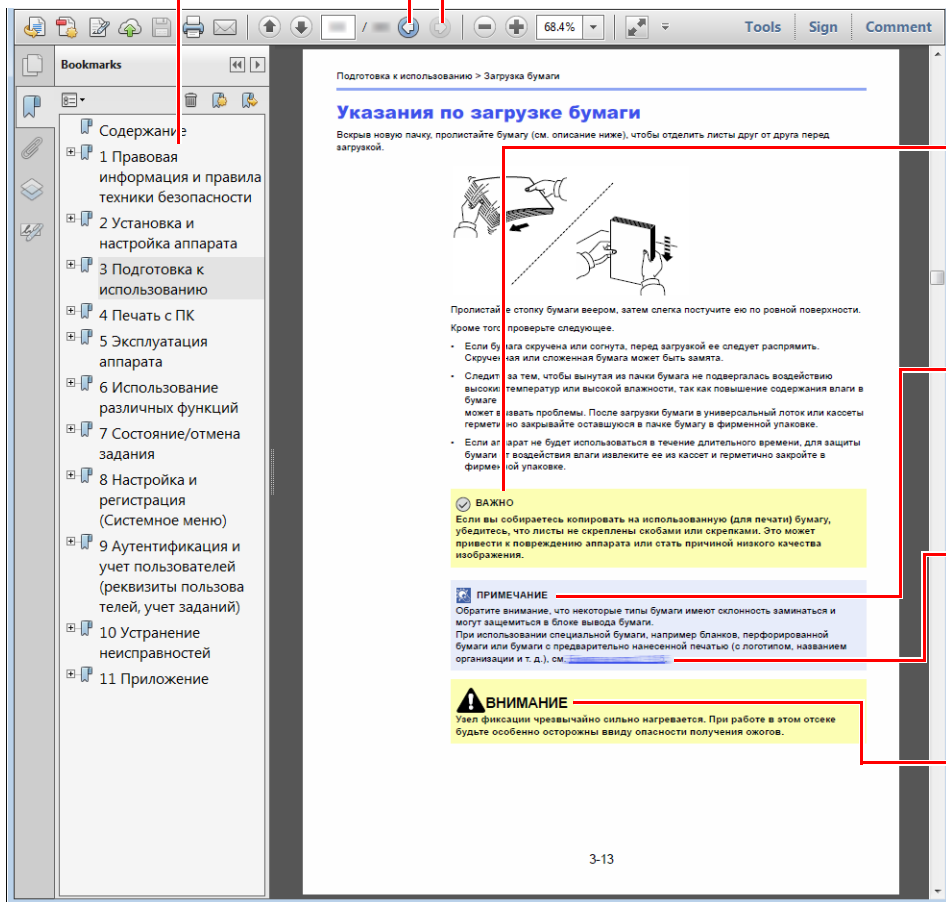

ВАЖНО

Указывает на требования по эксплуатации и ограничения, которые необходимо соблюдать для правильной эксплуатации аппарата и недопущения повреждения самого аппарата или иного имущества.

ПРИМЕЧАНИЕ

Указывает на дополнительные объяснения и справочную информацию по эксплуатации аппарата.

[См. раздел](#)

Щелкните подчеркнутый текст для перехода к соответствующей странице.

Предупреждает о возможности получения травмы или механического повреждения аппарата при недостаточном внимании или несоблюдении соответствующих правил.

ПРИМЕЧАНИЕ

Отображаемые в программе Adobe Reader элементы могут различаться в зависимости от порядка использования программы. Если оглавление или инструменты не отображаются, см. справку по программе Adobe Reader.

К некоторым элементам в данном руководстве применяются следующие условные обозначения.

Условное обозначение	Описание
[Жирный шрифт]	Указывает на аппаратные или экранные кнопки.
"Обычный шрифт"	Указывает на сообщение или настройку.

Условные обозначения в процедурах по эксплуатации аппарата

В настоящем руководстве используется следующее описание последовательностей нажатий клавиш на сенсорной панели:

Процедура	Процедура, указанная в данном руководстве
Нажмите клавишу [Системное меню/Счетчик] ▼ Выберите [↘] ▼ Выберите [Общие параметры] ▼ Выберите [Звук].	Клавиша [Системное меню/Счетчик] > [Общие параметры] > [Звук]

1 Правовая информация и правила техники безопасности

Перед использованием аппарата ознакомьтесь с данной информацией. В этом разделе приводится информация по следующим темам.

Примечание	1-2
Условные обозначения по технике безопасности в этом руководстве	1-2
Об этом руководстве по эксплуатации	1-3
Юридическая информация	1-3
FCC PART 68 REQUIREMENTS	1-3
ВАЖНЫЕ ПРАВИЛА ТЕХНИКИ БЕЗОПАСНОСТИ	1-4
IMPORTANTES MESURES DE SECURITE	1-5
CANADIAN IC REQUIREMENTS	1-5
CONDITIONS DE L'IC CANADIENNE	1-5
Технические правила для терминального оборудования	1-6
Декларация о сетевой совместимости	1-7
Информация о торговых марках	1-7

Примечание

Условные обозначения по технике безопасности в этом руководстве

Специальные предупреждающие символы в разделах настоящего руководства и на компонентах факса призваны обратить внимание пользователя на возможную опасность как для него самого, так и для других людей и окружающих объектов, связанную с эксплуатацией данного факса, а также помочь обеспечить правильную и безопасную эксплуатацию.

 **ПРЕДУПРЕЖДЕНИЕ:** Предупреждает о возможности получения тяжелой травмы или даже гибели при недостаточном внимании или несоблюдении соответствующих правил.

 **ВНИМАНИЕ!** Предупреждает о возможности получения травмы или механического повреждения аппарата при недостаточном внимании или несоблюдении соответствующих правил.

Символы

Символ  показывает, что соответствующий раздел включает в себя предупреждения относительно безопасности. Знаки внутри символа призваны привлечь внимание пользователя.

 ... [Общее предупреждение]

 ... [Предупреждение о высокой температуре]

Символ  указывает, что соответствующий раздел содержит информацию о запрещенных действиях. Внутри символа приводится условное обозначение запрещенного действия.

 ... [Предупреждение о запрещенном действии]

 ... [Разборка запрещена]

Символ  указывает, что соответствующий раздел содержит информацию о действиях, которые должны быть выполнены. Внутри символа приводится условное обозначение обязательного действия.

 ... [Уведомление об обязательном действии]

 ... [Извлеките вилку шнура питания из сетевой розетки]

 ... [Обязательно подключайте аппарат к сетевой розетке с заземлением]

Если предупреждения по технике безопасности в данном руководстве напечатаны неразборчиво или само руководство утеряно, обратитесь к представителю сервисной службы и закажите новое руководство (услуга платная).



ПРИМЕЧАНИЕ

Вследствие постоянных обновлений, информация, изложенная в данном руководстве по эксплуатации, подлежит изменению без предварительного уведомления.

Об этом руководстве по эксплуатации

В данном руководстве по эксплуатации содержатся сведения о порядке использования функций факсимильной связи данного аппарата. Перед эксплуатацией аппарата ознакомьтесь с данным руководством по эксплуатации.

Во время эксплуатации сверяйтесь с руководством по эксплуатации для ознакомления с информацией по одной из следующих тем.

Окружающая среда
Меры предосторожности при эксплуатации
Загрузка бумаги
Замена контейнера с тонером
Замена бункера для отработанного тонера
Очистка
Устранение сбоев в работе
Реагирование на сообщения об ошибках
Устранение замятия бумаги

Юридическая информация

КОМПАНИЯ-ИЗГОТОВИТЕЛЬ НЕ НЕСЕТ ОТВЕТСТВЕННОСТИ ЗА ПОТЕРЮ, ПОЛНУЮ ИЛИ ЧАСТИЧНУЮ, ПОЛУЧЕННЫХ ДОКУМЕНТОВ, ЕСЛИ ТАКОВАЯ ПОТЕРЯ СТАЛА РЕЗУЛЬТАТОМ ПОВРЕЖДЕНИЯ СИСТЕМЫ ФАКСИМИЛЬНОЙ СВЯЗИ, СБОЕВ В ЕЕ РАБОТЕ, НЕПРАВИЛЬНЫМ ОБРАЩЕНИЕМ ИЛИ ВНЕШНИМИ ФАКТОРАМИ, ТАКИМИ КАК ОТКЛЮЧЕНИЕ ЭЛЕКТРОПИТАНИЯ, И ТАКЖЕ НЕ НЕСЕТ ОТВЕТСТВЕННОСТИ ЗА СУГУБО ЭКОНОМИЧЕСКИЕ УБЫТКИ ИЛИ НЕРЕАЛИЗОВАННУЮ ПРИБЫЛЬ ВСЛЕДСТВИЕ УПУЩЕННЫХ ВОЗМОЖНОСТЕЙ ИЗ-ЗА ПРОПУЩЕННЫХ ТЕЛЕФОННЫХ ЗВОНКОВ ИЛИ СВЯЗАННЫХ С НИМИ ЗАПИСАННЫХ СООБЩЕНИЙ.

FCC PART 68 REQUIREMENTS

- 1 This equipment complies with Part 68 of the FCC rules and the requirements adopted by the ACTA. On the rear side of the equipment to install Assembly Board is a label that contains, among other information, a product identifier in the format US:AAAEQ##TXXXX. If requested, this number must be provided to the telephone company.
- 2 This equipment connects to the network via USOC RJ11C.
- 3 A plug and jack used to connect this equipment to the premises wiring and telephone network must comply with the applicable FCC Part 68 rules and requirements adopted by the ACTA. A compliant telephone cord and modular plug is provided with this product. It is designed to be connected to a compatible modular jack that is also compliant. See installation instructions for details.
- 4 The REN is used to determine the number of devices that may be connected to a telephone line. Excessive RENs on a telephone line may result in the devices not ringing in response to an incoming call. In most but not all areas, the sum of RENs should not exceed five (5.0). To be certain of the number of devices that may be connected to a line, as determined by the total RENs, contact the local telephone company. For products approved after July 23, 2001, the REN for this product is part of the product identifier that has the format US:AAAEQ##TXXXX. The digits represented by ## are the REN without a decimal point (e.g., 03 is a REN of 0.3). For earlier products, the REN is separately shown on the label.
- 5 If this equipment causes harm to the telephone network, the telephone company will notify you in advance that temporary discontinuance of service may be required. But if advance notice isn't practical, the telephone company will notify the customer as soon as possible. Also, you will be advised of your right to file a complaint with the FCC if you believe it is necessary.
- 6 The telephone company may make changes in its facilities, equipment, operations or procedures that could affect the operation of the equipment. If this happens the telephone company will provide advance notice in order for you to make necessary modifications to maintain uninterrupted service.

- 7 If trouble is experienced with this equipment, please contact the following company for repair and (or) warranty information:

KYOCERA Document Solutions America, Inc.

225 Sand Road,
Fairfield, New Jersey 07004-0008, USA
Phone: +1-973-808-8444
Fax: +1-973-882-6000

If the equipment is causing harm to the telephone network, the telephone company may request that you disconnect the equipment until the problem is resolved.

- 8 This equipment cannot be used on public coin service provided by the telephone company. Connection to Party line service is subject to state tariffs. Contact the state public utility commission, public service commission or corporation commission for information.
- 9 If your home has specially wired alarm equipment connected to the telephone line, ensure the installation of this equipment does not disable your alarm equipment. If you have questions about what will disable alarm equipment, consult your telephone company or a qualified installer.
- 10 The Telephone Consumer Protection Act of 1991 makes it unlawful for any person to use a computer or other electronic device, including FAX machines, to send any message unless such message clearly contains in a margin at the top or bottom of each transmitted page or on the first page of the transmission, the date and time it is sent and an identification of the business or other entity, or other individual sending the message and the telephone number of the sending machine or such business, other entity, or individual. (The telephone number provided may not be a 900 number or any other number for which charges exceed local or long-distance transmission charges.) In order to program this information into your FAX machine, you should complete the following steps: (Insure that it will be transmitted, see [Имя локал. факса на стр. 2-8](#), [Лок. номер факса на стр. 2-8](#), [ТТІ на стр. 2-8](#) and [Установка даты и времени на стр. 2-10](#).)

ВАЖНЫЕ ПРАВИЛА ТЕХНИКИ БЕЗОПАСНОСТИ

С целью снижения риска пожара, поражения электрическим током и травм персонала при работе с телефонным оборудованием необходимо соблюдать основные меры предосторожности, в том числе приведенные ниже.

ВНИМАНИЕ! Для снижения риска пожара используйте только телекоммуникационный кабель, сертифицированный согласно требованиям UL или CSA, размера 26 AWG или большего.

- 1 Запрещается использовать данное изделие вблизи воды, например, вблизи ванн и раковин, во влажных подвальных помещениях или у бассейнов.
- 2 Избегайте использования телефона (за исключением беспроводного) во время грозы. Существует маловероятный риск поражения электрическим током вследствие удара молнии.
- 3 Не используйте телефон для сообщения об утечке газа вблизи места утечки.
- 4 Используйте только сетевой шнур и батареи, указанные в данном руководстве. Запрещается сжигать использованные батареи для утилизации. Это может привести к их взрыву. По поводу возможных указаний по утилизации см. местные нормы и правила.

СОХРАНИТЕ ЭТУ ИНСТРУКЦИЮ

IMPORTANTES MESURES DE SECURITE

Certaines mesures de sécurité doivent être prises pendant l'utilisation de matériel téléphonique afin de réduire les risques d'incendie, de choc électrique et de blessures. En voici quelques unes:

- 1 Ne pas utiliser l'appareil près de l'eau, p. ex., près d'une baignoire, d'un lavabo, d'un évier de cuisine, d'un bac à laver, dans un sous-sol humide ou près d'une piscine.
- 2 Eviter d'utiliser le téléphone (sauf s'il s'agit d'un appareil sans fil) pendant un orage électrique. Ceci peut présenter un risque de choc électrique causé par la foudre.
- 3 Ne pas utiliser l'appareil téléphonique pour signaler une fuite de gaz s'il est situé près de la fuite.
- 4 Utiliser seulement le cordon d'alimentation et le type de piles indiqués dans ce manuel. Ne pas jeter les piles dans le feu: elles peuvent exploser. Se conformer aux règlements pertinents quant à l'élimination des piles.

CONSERVER CES INSTRUCTIONS

CANADIAN IC REQUIREMENTS

"This product meets the applicable Industry Canada technical specifications"

"The Ringer Equivalence Number is an indication of the maximum number of devices allowed to be connected to a telephone interface. The termination on an interface may consist of any combination of devices subject only to the requirement that the sum of the RENs of all the devices does not exceed five."

The REN (CANADA) of this product is 0.4.

CONDITIONS DE L'IC CANADIENNE

«Le présent matériel est conforme aux spécifications techniques applicables d'Industrie Canada.»

«L'indice d'équivalence de la sonnerie (IES) sert à indiquer le nombre maximal de terminaux qui peuvent être raccordés à une interface téléphonique. La terminaison d'une interface peut consister en une combinaison quelconque de dispositifs, à la seule condition que la somme d'indices d'équivalence de la sonnerie de tous les dispositifs n'excède pas 5.»

Le IES (CANADA) pour ce produit est 0.4.

Технические правила для терминального оборудования

Данное терминальное оборудование соответствует следующим техническим требованиям.

- TBR21
- AN 01R00 Рекомендации для Португалии
- AN 02R01 Рекомендации для Швейцарии и Норвегии
- AN 05R01 Рекомендации для Германии, Испании, Греции, Португалии и Норвегии
- AN 06R00 Рекомендации для Германии, Греции и Португалии
- AN 07R01 Рекомендации для Германии, Испании, Португалии и Норвегии
- AN 09R00 Рекомендации для Германии
- AN 10R00 Рекомендации для Германии
- AN 11R00 Рекомендации для Португалии
- AN 12R00 Рекомендации для Испании
- AN 16R00 Рекомендации общего характера
- DE 03R00 Национальные рекомендации для Германии
- DE 04R00 Национальные рекомендации для Германии
- DE 05R00 Национальные рекомендации для Германии
- DE 08R00 Национальные рекомендации для Германии
- DE 09R00 Национальные рекомендации для Германии
- DE 12R00 Национальные рекомендации для Германии
- DE 14R00 Национальные рекомендации для Германии
- ES 01R01 Национальные рекомендации для Испании
- GR 01R00 Национальные рекомендации для Греции
- GR 03R00 Национальные рекомендации для Греции
- GR 04R00 Национальные рекомендации для Греции
- NO 01R00 Национальные рекомендации для Норвегии
- NO 02R00 Национальные рекомендации для Норвегии
- P 03R00 Национальные рекомендации для Португалии
- P 08R00 Национальные рекомендации для Португалии

Декларация о сетевой совместимости

Изготовитель заявляет о том, что данное оборудование предназначено для эксплуатации в телефонных сетях общего пользования (ТСОП) следующих стран:

■ Австрия	■ Франция	■ Лихтенштейн	■ Словакия
■ Бельгия	■ Германия	■ Литва	■ Словения
■ Болгария	■ Греция	■ Люксембург	■ Испания
■ Кипр	■ Венгрия	■ Мальта	■ Швеция
■ Чехия	■ Исландия	■ Норвегия	■ Швейцария
■ Дания	■ Ирландия	■ Польша	■ Нидерланды
■ Эстония	■ Италия	■ Португалия	■ Великобритания
■ Финляндия	■ Латвия	■ Румыния	

Информация о торговых марках

- Microsoft, Windows, Windows Vista, Windows Server 2008, Windows 7, Windows Server 2012, Windows 8, Windows 10 и Internet Explorer являются зарегистрированными торговыми марками или торговыми марками Microsoft Corporation в США и (или) других странах.
- Adobe Acrobat, Adobe Reader и PostScript являются торговыми марками Adobe Systems, Incorporated.
- Ethernet является зарегистрированной торговой маркой Xerox Corporation.
- IBM и IBM PC/AT являются торговыми марками International Business Machines Corporation.

Все остальные названия компаний и продуктов, упомянутые в настоящем руководстве, являются зарегистрированными торговыми марками или торговыми марками соответствующих компаний. В данном руководстве знаки [™] и [®] не используются.

2 Подготовка к работе с аппаратом факсимильной связи

В этой главе рассматриваются следующие темы.

Названия компонентов и функций	2-2
Аппарат	2-2
Панель управления	2-4
Сенсорная панель	2-5
Клавиши "Ввод" и "Быстрый набор"	2-7
Мастер быстрой установки (установка факса)	2-8
Параметры настройки факса	2-8
Порядок настройки факса	2-9
Установка даты и времени	2-10
Настройка офисной АТС (только для Европы)	2-11
Регистрация адресатов в адресной книге	2-12
Добавление адресата (адресная книга)	2-12
Добавление адресата к клавише набора одним нажатием	2-18

Названия компонентов и функций

Аппарат

В данной главе указаны названия компонентов, необходимых для использования аппарата для факсимильной связи. Названия компонентов, осуществляющих функции, отличные от функций факсимильной связи, см. в документе:

➔ *Руководство по эксплуатации аппарата*

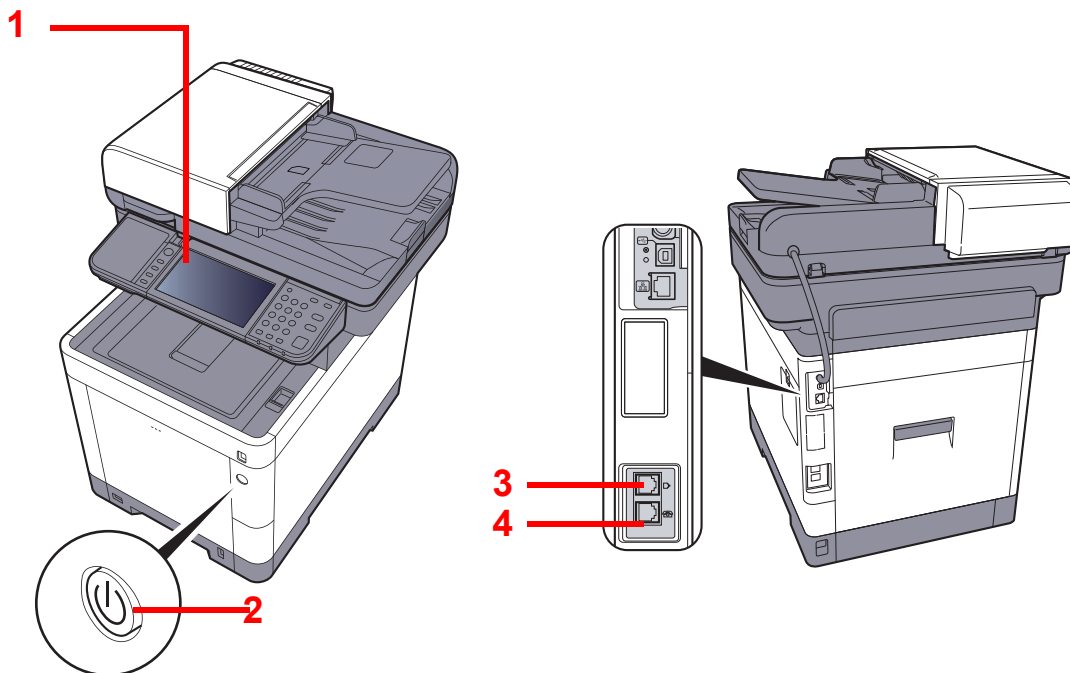

1	Панель управления	На панели управления выполняют все действия, связанные с факсимильной связью.
2	Выключатель питания	Для выполнения операций передачи/приема факса или копирования переведите выключатель в положение «включено» ON. Включается подсветка сенсорной панели, что означает готовность аппарата к работе.
3	Разъем LINE (линия связи)	Подключите модульный шнур телефонной линии в этот разъем.
4	Разъем TEL (телефон)	При использовании обычного телефонного аппарата подключите его модульный шнур в этот разъем.



ВАЖНО

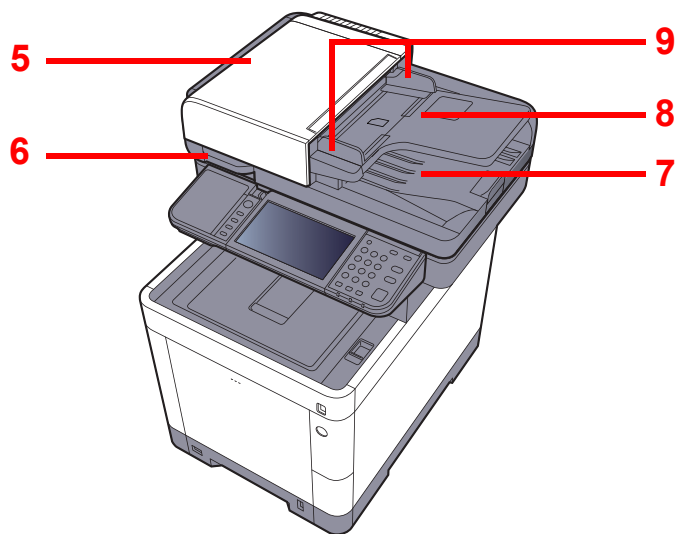

При выключенном сетевом выключателе автоматический прием факсов невозможен.

Автоподатчик оригиналов



5	Верхняя крышка	Откройте эту крышку в случае замятия оригинала в устройстве обработки документов.
6	Ручка для открывания	Держитесь за эту ручку при открывании или закрывании устройства для обработки документов.
7	Лоток оригиналов	Сложите листы оригинала в стопку в этом лотке.
8	Выходной лоток оригиналов	Считанные оригиналы складываются в этом лотке.
9	Направляющие ширины оригиналов	Отрегулируйте эти направляющие по ширине оригинала.

Панель управления

<p>Главный экран</p> 	<p>Отображение главного экрана.</p>	<p>Копировать</p> 	<p>Клавиша функции: С помощью данных клавиш можно регистрировать различные функции и приложения, включая копирование и сканирование.</p> <p>➔ Назначение функциональной клавиши (стр. 8-6)</p>
<p>Состояние/Отм. Задач</p> 	<p>Отображение экрана состояния/отмены задач.</p>	<p>Отправить</p>  <p>ФАКС</p> 	



Сенсорная панель. отображает кнопки для настройки параметров аппарата.

Мигает во время печати или приема/передачи.

Мигает во время обращения аппарата к памяти аппарата, памяти факса или съемному носителю USB (универсальному).

Светится или мигает при возникновении ошибки и остановке задания.

<p>Системное меню/Счетчик</p> 	<p>Отображение экрана системного меню/счетчика.</p>	<p>Аутентификация/Выход</p> 	<p>Выполняет аутентификацию при переключении пользователей и завершает операцию для текущего пользователя (т. е. выполняет выход из системы).</p>	<p>Энерго-бережение</p> 	<p>Перевод аппарата в режим ожидания. Выход из режима ожидания, если аппарат находится в нем.</p>
<p>Цифровая клавиатура. Служит для ввода цифр и символов.</p> 		<p>Очистка</p> 	<p>Удаление введенных чисел и символов.</p>	<p>Сброс</p> 	<p>Восстановление значений параметров по умолчанию.</p>
		<p>Быстрый набор</p> 	<p>Указывает зарегистрированную информацию, например номера адресов и идентификаторы пользователей по номеру.</p>	<p>Стоп</p> 	<p>Отмена или приостановка выполняемого задания.</p>
		<p>Ввод</p> 	<p>Завершение ввода с цифровой клавиатуры, а также завершение ввода сведений во время настройки функций. Функционирует связано с отображаемой на экране кнопкой [ОК].</p>	<p>Старт</p> 	<p>Запуск операции копирования и сканирования, а также выполнение настройки.</p>

Сенсорная панель

Главный экран

Данный экран отображается после нажатия клавиши [Главный экран] на панели управления. После выбора значка отображается соответствующий экран.

Пользователь может изменить отображение значков на главном экране, а также фон экрана.

➔ *Руководство по эксплуатации аппарата*

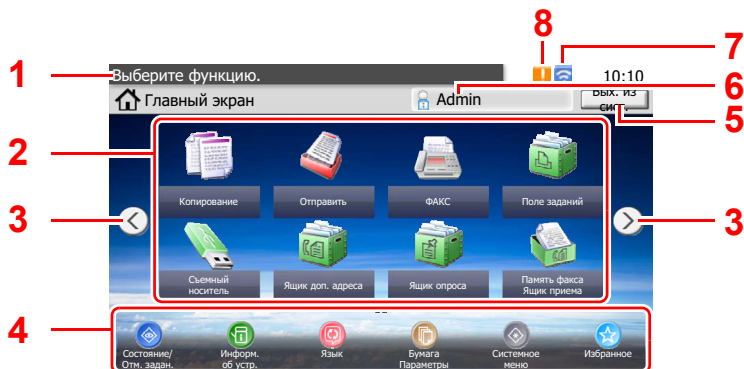

* Вид экрана может отличаться в зависимости от настройки и параметров.

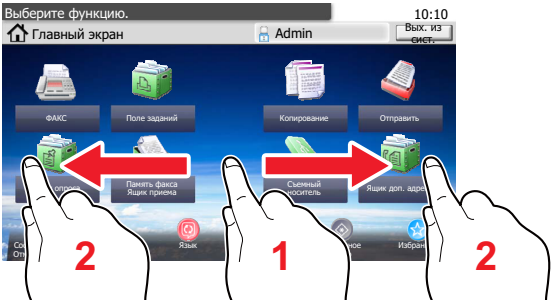
№	Параметр	Описание
1	Сообщение	Отображается сообщение в зависимости от состояния.
2	Рабочий стол	Отображает максимум 40 пиктограмм функций*, в том числе функций, зарегистрированных в качестве избранных. Значки, которые не отображаются на первой странице, отображаются на последующих страницах.
3	Кнопки переключения экранов	Используйте эти кнопки для перехода между страницами рабочего стола. ПРИМЕЧАНИЕ Переходить к другим страницам также можно, проведя пальцем по экрану в горизонтальном направлении (проведение). 
4	Панель задач	Отображение до 5 значков задач.
5	[Вых. из сист.]	Завершение сеанса для текущего пользователя. Данный элемент отображается, когда включено управление входом пользователей в систему.
6	Имя пользователя для входа	Отображает имя пользователя, выполнившего вход. Данный элемент отображается, когда включено управление входом пользователей в систему. Выбор пункта "Имя пользователя при входе" приводит к отображению информации о пользователе, который выполнил вход.

№	Параметр	Описание
7	Пиктограмма состояния (Wi-Fi)	Эта пиктограмма отображается при подключении через Wi-Fi. Если Wi-Fi не подключен, пиктограмма  не отображается.
8	Пиктограмма состояния (ошибка)	Эта пиктограмма отображается во время запуска сети или в случае возникновения ошибки.

* На изделиях с установленной функцией факса может отображаться не более 42 значков. Для установленных приложений может отображаться не более 16 пиктограмм.

Работа с сенсорной панелью

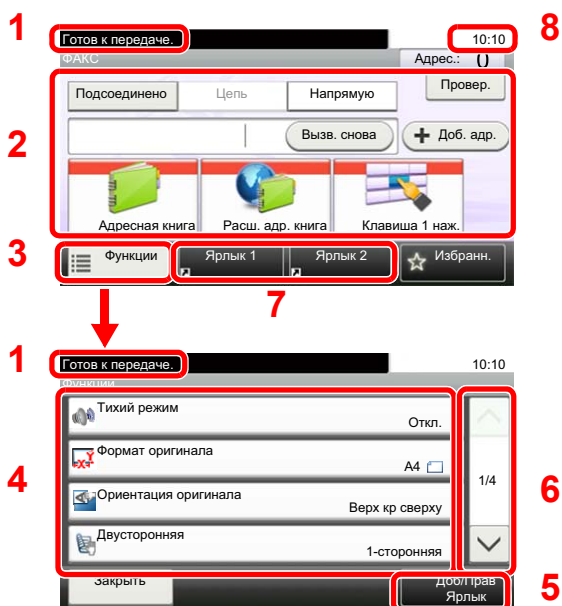

- 1 Отображение состояния оборудования и необходимых сообщений для оператора.
- 2 Ввод адресатов.
- 3 Настройка параметров функций.
- 4 Отображение доступных функций и параметров.
- 5 Регистрация функций как ярлыков.
- 6 Прокрутка вверх и вниз, когда список значений невозможно отобразить полностью на одном экране.
- 7 Отображение ярлыков.
- 8 Отображение даты, времени и номера адресата.

Клавиши "Ввод" и "Быстрый набор"

В данном разделе описывается работа с клавишами [Ввод] и [Быстрый набор] на панели управления.

Использование клавиши [Ввод] ()

Клавиша [Ввод] выполняет ту же функцию, что и клавиша со значком ввода (↵), например [ОК ↵] и [Заккрыть ↵].

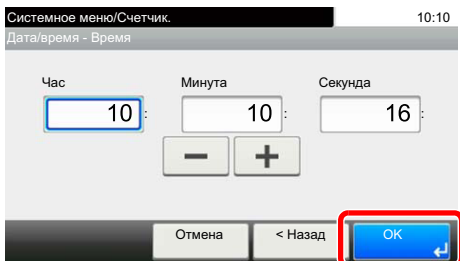

Использование клавиши [Быстрый набор] ()

Клавиша [Быстрый набор] используется при непосредственном вводе номера с цифровой клавиатуры, например при указании адресата передачи с помощью номера быстрого набора.

Подробнее о быстром наборе см.:

➔ [Использование клавиши быстрого набора \(стр. 3-10\)](#)

Быстрый набор

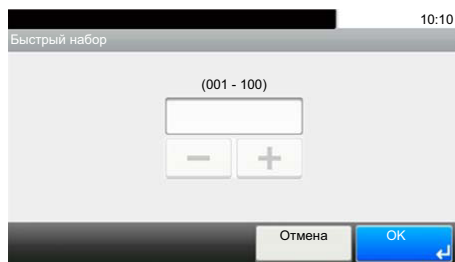

Мастер быстрой установки (установка факса)

В режиме быстрой установки для настройки перечисленных ниже параметров используется мастер настройки. Настройку параметров необходимо выполнить перед началом эксплуатации системы факсимильной связи.

Параметры настройки факса

Шаг	Параметры настройки	Описание	Страница для справки
1. Режим набора/приема	Режим набора	Выберите режим набора номера в соответствии с типом телефонной линии.	8-8
	Режим приема	Выберите режим приема.	8-9
	Авто(DRD)	Выбор диаграммы направленности приема.	8-9
2. Свед. лок. факса	Имя локал. факса	Зарегистрируйте имя локального факса, которое будет печататься на факсимильных сообщениях, принимаемых аппаратом адресата.	8-7
	Лок. номер факса	Введите номер локального факса, который будет печататься на факсимильных сообщениях, принимаемых аппаратом адресата.	8-8
	Лок. ид. факса	Ввод локального идентификатора факса. Локальный идентификатор факса позволяет ограничить число адресатов, с которыми возможен обмен данными. Введите четырехзначный номер локального идентификатора факса.	8-7
	ТТІ	Выберите, следует ли выводить на печать местную информацию факсе на факсимильных сообщениях, получаемых аппаратом адресата.	8-8
3. Звук	Громкость динамика	Настройка уровня громкости при выборе [Подсоединено] . Громкость динамика: громкость встроенного динамика в случае подключения к линии нажатием клавиши [Подсоединено] .	8-6
	Громкость монит.	Настройка громкости монитора. Громкость монитора: громкость встроенного динамика в случае подключения к линии без использования клавиши [Подсоединено] , например при передаче из памяти.	8-6
	Зуммер завершения задания	Звуковой сигнал раздается при нормальном завершении задания печати.	8-6
4. Звонки	Нормальн.	Задание числа звонков телефона перед ответом на вызов.	8-9
	Автоответчик	Задание числа звонков телефона перед переключением на автоответчик.	8-9
	Перекл. факс/тел.	Задание числа звонков телефона перед переключением между режимами факса и телефона.	8-9
5. Повторный набор	Число повторов	Задание числа повторных наборов.	8-8



ПРИМЕЧАНИЕ

Изменение настроек возможно через системное меню.

➔ [Параметры факса по умолчанию \(стр. 8-2\)](#)

Порядок настройки факса

ПРИМЕЧАНИЕ

Если появляется экран аутентификации пользователя, следует ввести имя пользователя и пароль для входа в систему, а затем нажать **[Вход]**.

Заводские настройки по умолчанию для имени пользователя и пароля при входе приведены ниже.

	ECOSYS M6630cidn	ECOSYS M6635cidn
Имя пользователя при входе:	3000	3500
Пароль при входе:	3000	3500

1 Откройте экран.

Клавиша **[Системное меню/Счетчик]** > **[Мастер быстрой установки]** > **[Настройка факса]**

2 Настройте функцию.

Запустите мастер быстрой установки. Для настройки параметров следуйте указаниям на экране. **[Далее >]**

Конец	Выйти из мастера.
<< Назад	Вернуться к предыдущему элементу.
Далее >>	Перейти к следующему элементу без настройки текущего.
Далее >	Перейти к следующему экрану.
< Назад	Вернуться к предыдущему экрану.

Установка даты и времени

Выполните установку местной даты и времени аппарата.

При передаче факсимильного сообщения с помощью функции передачи установленные здесь дата и время вставляются в заголовок факса. Установите дату, время и сдвиг часового пояса относительно гринвичского меридиана для региона, в котором используется аппарат.

ПРИМЕЧАНИЕ

Сдвиг часового пояса следует определить перед установкой даты и времени.

Время и дата задаются с помощью мастера быстрой установки при первом включении аппарата после его установки.

Если во время выполнения операции появится экран ввода имени пользователя для входа, войдите в систему с учетом рекомендаций, приведенных в *Руководстве по эксплуатации* аппарата относительно имени пользователя и пароля администратора.

Заводские настройки по умолчанию для имени пользователя и пароля при входе приведены ниже.

	ECOSYS M6630cidn	ECOSYS M6635cidn
Имя пользователя при входе:	3000	3500
Пароль при входе:	3000	3500

1 Откройте экран.

Клавиша [Системное меню/Счетчик] > [Счетчик даты/времени/Эконом. энергии]

2 Настройте параметры.

[Часовой пояс] > [Дата/время] > [Формат даты]

Параметр	Описание
Часовой пояс	Задайте разницу во времени по отношению к GMT. Выберите ближайшее место из списка. Если выбран регион, где применяется переход на летнее время, настройте параметры перехода на летнее время.
Дата/время	Задайте дату и время для местности, в которой используется аппарат. При выполнении отправки по электронной почте настроенные здесь дата и время будут отображаться в заголовке. Значение: Год (с 2000 по 2037), месяц (с 1 по 12), число (с 1 по 31), Часы (с 00 по 23), минуты (с 00 по 59), секунды (с 00 по 59)
Формат даты	Выберите формат отображения года, месяца и даты. Год отображается в западной традиции счисления и записи. Значение: Месяц/День/Год, День/Месяц/Год, Год/Месяц/День

Настройка офисной АТС (только для Европы)

При использовании данного аппарата в среде с установленной офисной АТС для подключения к нескольким телефонам, используемым в служебных целях, выполните следующую настройку офисной АТС.

ПРИМЕЧАНИЕ

Перед подключением данного аппарата к офисной АТС рекомендуется направить в компанию, которая выполняла установку системы офисной АТС, заявку на подключение данного аппарата. Обратите внимание на то, что гарантировать правильное функционирование в условиях подключения данного аппарата к офисной АТС невозможно, поскольку функции данного аппарата могут быть ограничены.

Параметр	Значение параметра	Описание
Обмен подборкой	PSTN	Используется при подключении данного аппарата к телефонным сетям общего пользования (по умолчанию).
	PBX	Используется при подключении данного аппарата к офисной АТС.
Настройка номера для внешних звонков	0–9 00–99	Установка номера для доступа к внешней линии. Чтобы узнать номер, обратитесь к администратору офисной АТС.

Регистрация адресатов в адресной книге

Сохраните часто используемых адресатов в адресной книге или свяжите их с клавишей набора одним нажатием. Сохраненных адресатов можно изменять. Адресаты доступны для отправки на электронную почту, отправки в папку и передачи факса.

ПРИМЕЧАНИЕ

Регистрацию и редактирование адресной книги также можно выполнять из Command Center RX.

➔ [Руководство по эксплуатации аппарата](#)

Добавление адресата (адресная книга)

Добавьте нового адресата в адресную книгу. Имеется два способа регистрации: контакты и группы. При добавлении группы введите имя группы и выберите членов группы из адресной книги.

Добавление контакта

Аппарат позволяет регистрировать не более 200 адресов контактов. Для каждого адресата можно зарегистрировать следующие данные: имя, номер факса, связь с использованием дополнительного адреса, шифрование, начальная скорость передачи и режим связи ESM.

ПРИМЕЧАНИЕ

Если включено управление входом пользователей в систему, адресатов в адресной книге можно редактировать, только выполнив вход с правами администратора.

Адреса контактов также можно зарегистрировать в системном меню.

1 Откройте экран.

[ФАКС] на главном экране > [Адресная книга] > [Меню] > [Добавить] > [Контакт]

2 Введите имя адресата.

1 Введите имя адресата, которое будет отображаться в адресной книге > [Далее >]

ПРИМЕЧАНИЕ

Можно ввести до 32 символов.

Подробнее о вводе символов см.:

➔ [Способ ввода символов \(стр. 10-2\)](#)

2 Чтобы задать номер адреса, выберите [Номер адреса].

3 Используйте клавиши [+], [-] или цифровую клавиатуру для ввода конкретного номера адреса.

Если в качестве номера адреса задать "000", данный адрес будет зарегистрирован с наименьшим доступным номером.

ПРИМЕЧАНИЕ

Номер адреса является идентификатором адресата. Можно выбрать любой из доступных номеров для групп.

Если указать уже используемый номер адреса, при нажатии [Сохранить] появится сообщение об ошибке и номер нельзя будет зарегистрировать.

- 4 Выберите [ОК].

3 Введите номер факса.

- 1 Выберите [ФАКС].
- 2 Введите номер факса принимающего аппарата.



ПРИМЕЧАНИЕ

Можно ввести до 32 символов.

Ввод номера с цифровой клавиатуры.

➔ [Способ ввода символов \(стр. 10-2\)](#)

Клавиша	Описание
Пауза	Нажатие этой клавиши позволяет добавить трехсекундную паузу в наборе номера. Например, при наборе номера принимающей системы на внешней линии этот способ позволяет сделать паузу после набора конкретного номера и перед возобновлением набора.
Пробел	Можно вводить пробелы половинной ширины при вводе номера адресата. Это удобно для проверки правильности ввода номера адресата.
< >	Позволяет перемещать курсор.
Возврат	Чтобы исправить введенный номер факса, выберите [Возврат] на сенсорной панели и удалите цифры по одной, после чего повторно введите номер. Чтобы удалить сразу весь номер, нажмите клавишу [Очистка] на панели управления.

4 Выберите настройки передачи.

Можно задать параметры начальной скорости передачи, режима связи ESM и шифрованной передачи.

- 1 Выберите [Настройки деталей].
- 2 Выберите [Нач. скор. перед.], [ЕСМ] и [Шифрованная передача], задайте значение для каждого пункта и затем нажмите [ОК].

Клавиша	Описание
Настр. деталей	Нач. скорость передачи Задается для изменения начальной скорости передачи. Выберите скорость 33 600 бит/с, 14 400 бит/с или 9600 бит/с. ПРИМЕЧАНИЕ Обычно используются настройки, заданные по умолчанию.
	ЕСМ ЕСМ — это режим связи, предложенный ИТУ-Т (Международным союзом электросвязи), в котором осуществляется повторная передача данных в случае ошибки. Факс-аппараты, поддерживающие режим ЕСМ, проверяют передаваемые данные на предмет ошибок, позволяя, таким образом, предотвратить искажение изображения из-за помех на линии или других обстоятельств.
	Шифрованная передача Задается при использовании шифрованной передачи для отправки данных. ➔ Использование шифрованной передачи (стр. 5-28)

5 Задайте дополнительный адрес.

Для связи с использованием дополнительного адреса требуется регистрация дополнительного адреса и пароля.

- 1 Выберите [**Субадрес**].
- 2 Выберите [**Субадрес**] и [**Пароль**], введите значение для каждого пункта и затем нажмите [**ОК**].

По поводу порядка настройки дополнительного адреса см.:

➔ [Передача с использованием дополнительного адреса \(стр. 5-16\)](#)

6 Зарегистрируйте адресата.

- 1 Выберите [**ОК**].
- 2 Убедитесь, что все адресаты введены правильно, и нажмите [**Сохранить**]. Адресат будет добавлен в адресную книгу.

Добавление группы

Объедините два или большее число контактов в группу. В то же время в группу можно добавлять адресатов. Адресная книга позволяет добавлять не более 50 групп контактов.

Перед добавлением группы в адресную книгу необходимо сначала добавить контакты, которые будут включены в эту группу.



ПРИМЕЧАНИЕ

Если включено управление входом пользователей в систему, адресатов в адресной книге можно редактировать, только выполнив вход с правами администратора.

Адресатов в группе также можно зарегистрировать в системном меню.

1 Откройте экран.

[ФАКС] на главном экране > [Адресная книга] > [Меню] > [Добавить] > [Группа]

2 Введите имя группы.

- 1 Введите имя группы, которое будет отображаться в адресной книге > [Далее >]



ПРИМЕЧАНИЕ

Можно ввести до 32 символов.

Подробнее о вводе символов см.:

➔ [Способ ввода символов \(стр. 10-2\)](#)

- 2 Чтобы задать номер адреса, выберите [**Номер адреса**].
- 3 Используйте клавиши [+], [-] или цифровую клавиатуру для ввода конкретного номера адреса.
Если в качестве номера адреса задать "000", данный адрес будет зарегистрирован с наименьшим доступным номером.

 **ПРИМЕЧАНИЕ**

Номер адреса является идентификатором адресата. Можно выбрать любой из доступных номеров для групп.

Если указать уже используемый номер адреса, при нажатии [**Сохранить**] появится сообщение об ошибке и номер нельзя будет зарегистрировать.

4 Выберите [**ОК**].

3 **Выберите членов группы (адресатов).**

1 [Член:] > [+]



2 Выберите адресатов (контакты) для добавления в группу.

 **ПРИМЕЧАНИЕ**

Установите флажок напротив требуемого адресата, чтобы выбрать его в списке. Выбранные адресаты будут отмечены флажком.

Для отмены выбора снимите соответствующий флажок.

Можно отсортировать адресатов или осуществить поиск по имени адресата или номеру адреса.

➔ [Выбор из адресной книги \(стр. 3-9\)](#)

3 Выберите [**ОК**].

Адресаты, отмеченные флажком, будут добавлены в группу.

4 Проверьте, добавлен ли выбранный адресат в группу, и нажмите [**Конец**].

4 **Зарегистрируйте группу.**

Нажмите [**Сохранить**].

В адресную книгу будет добавлена новая группа.

Редактирование и удаление записей адресной книги

Редактируйте и удаляйте адресатов (контакты), добавленных в адресную книгу.

Изменение адресной книги

1 Откройте экран.

- 1 [ФАКС] на главном экране > [Адресная книга] > [Меню] > [Изменить]
- 2 Выберите адресата (контакты) или группу, подлежащие редактированию.



ПРИМЕЧАНИЕ

Можно отсортировать адресатов или осуществить поиск по имени адресата или номеру адреса.

➔ [Выбор из адресной книги \(стр. 3-9\)](#)

2 Редактирование адресата.

Редактирование контакта

- 1 Измените "Номер адреса", "Имя", тип адресата и адрес.
По поводу внесения изменений см.:
➔ [Добавление контакта \(стр. 2-12\)](#)
- 2 После завершения внесения изменений нажмите [Сохранить] > [Да].

Редактирование группы

- 1 Измените "Номер адреса" и "Имя".
➔ [Добавление группы \(стр. 2-14\)](#)
- 2 Выберите [Член].
- 3 Чтобы удалить адресата из группы, выберите его и нажмите [🗑️].
Выберите [Да] на экране подтверждения.



- 4 Чтобы добавить адресата, нажмите [+]. Выберите членов, которые нужно добавить.



- 5 После завершения изменений членов нажмите [**Конец**].
- 6 После завершения внесения изменений нажмите [**Сохранить**] > [**Да**].
Измененная группа будет зарегистрирована.

Удаление контакта или группы

1 Откройте экран.

[ФАКС] на главном экране > [Адресная книга] > [Меню] > [Удалить]

2 Удаление

- 1 Выберите адресата (контакты) или группу, подлежащие удалению.
- 2 Выберите [**Да**].

Печать списка адресов

Список адресатов, зарегистрированных в адресной книге, можно вывести на печать.
Возможна сортировка списка адресатов по алфавиту или номеру адреса.

1 Откройте экран.

Клавиша [Системное меню/Счетчик] > [Адресная книга/Одним нажатием] > [Печать списка]

2 Печать

[Список факсов (ин.)] или [Список факсов (№)] > [**Да**]

Список будет напечатан.

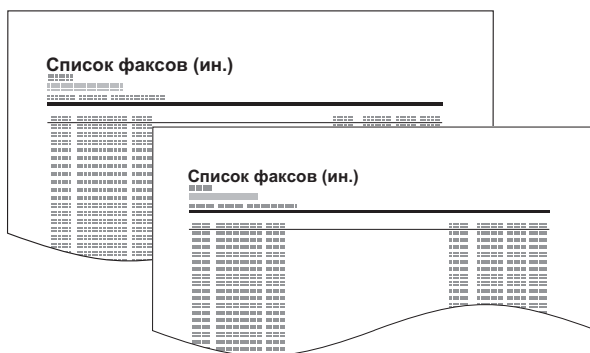

Добавление адресата к клавише набора одним нажатием

Добавьте нового адресата (контакт или группу) к клавише набора одним нажатием.

Добавление адресата

Добавьте нового адресата (контакт или группу). Можно зарегистрировать не более 100 адресатов. Зарегистрируйте адресатов факсов в окне факса.

Чтобы зарегистрировать адресата для клавиши набора одним нажатием, его сначала необходимо зарегистрировать в адресной книге. Прежде чем продолжить, зарегистрируйте одного или нескольких адресатов.

1 Откройте экран.

Клавиша [Системное меню/Счетчик] > [Адресная книга/Одним нажатием] > [Клавиша 1 наж.]

2 Добавьте клавишу набора одним нажатием.

1 Выберите клавишу набора одним нажатием, которую нужно добавить, и нажмите [+].



2 Выберите адресата (контакт или группу) из адресной книги.



ПРИМЕЧАНИЕ

Можно отсортировать адресатов или осуществить поиск по имени адресата или номеру адреса.

➔ [Выбор из адресной книги \(стр. 3-9\)](#)

3 Введите имя клавиши набора одним нажатием, которое будет отображаться на основном экране отправки > [Далее >].



ПРИМЕЧАНИЕ

Можно ввести до 24 символов.

Подробнее о вводе символов см.:

➔ [Способ ввода символов \(стр. 10-2\)](#)

4 Нажмите [Сохранить].

Адресат будет добавлен в адресную книгу.

Редактирование и удаление клавиши набора одним нажатием

Редактирование и удаление адресатов, связанных с клавишей набора одним нажатием.

1 Откройте экран.

Клавиша [Системное меню/Счетчик] > [Адресная книга/Одним нажатием] > [Клавиша 1 наж.]

В зависимости от выбранных сведений процедура может отличаться.

2 Отредактируйте или удалите адресата.

Редактирование адресата

- 1 Выберите клавишу набора одним нажатием, которую нужно отредактировать, и нажмите [Меню] > [Изменить].
- 2 Чтобы изменить данные для другого адресата, выберите [Адресат], затем выберите адресата и нажмите [ОК].
- 3 Чтобы изменить имя клавиши набора одним нажатием, отображаемое на основном экране, выберите [Имя], затем введите имя и нажмите [ОК].
- 4 [Сохранить] > [Да]
Адресат будет зарегистрирован для клавиши набора одним нажатием.

Удаление

- 1 Выберите клавишу набора одним нажатием, которую нужно удалить, и выберите [🗑️].



- 2 Выберите [Да].

3 Отправка факсов

В этой главе рассматриваются следующие темы.

Основная процедура передачи	3-2
Проверка состояния отправки	3-4
Отправка с замещением приоритета	3-4
Отмена передачи	3-5
Использование повторного набора	3-6
Способы ввода адресатов	3-7
Ввод номера факса адресата с помощью цифровой клавиатуры	3-7
Выбор из адресной книги	3-9
Выбор с использованием клавиш набора одним нажатием	3-10
Использование клавиши быстрого набора	3-10
Широковещательная передача	3-11
Вход в систему/выход из системы	3-13
Вход в систему с включенным учетом пользователей	3-13
Вход в систему при включенном учете заданий	3-14
Функции передачи факсов	3-15
Тихий режим	3-16
Формат оригинала	3-16
Ориентация оригинала	3-16
Двусторонняя	3-17
Разрешение перед. факсов	3-17
Плотность	3-18
Оригинал изображения	3-18
Непрерывное сканирование	3-19
Прямая передача факса	3-19
Отмена прямой передачи	3-19
Ручная отправка	3-20
Передача факса с задержкой	3-21
Отмена и отправка передач с задержкой (поставленных в очередь)	3-22
Резервная передача	3-22
Отправка с прерыванием	3-23
Уведомление о завершении задания	3-24
Ввод имени файла	3-24
Длинный оригинал	3-24
Отчет о передаче факса	3-24
Использование последовательного набора номера	3-25
Использование избранных функций	3-27

Основная процедура передачи

Основная процедура использования факсимильной системы разъяснена ниже.

1 Выберите [ФАКС] на главном экране.

Появится начальный экран для отправки факса.

2 Положите оригиналы.

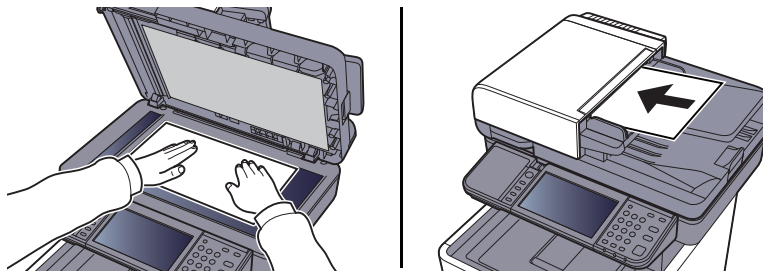

По поводу размещения оригиналов см.:

➔ [Руководство по эксплуатации аппарата](#)

3 Выберите способ передачи.

Существует два метода передачи: передача в память и прямая передача.

Передача в память: перед началом связи оригинал сканируется в память. Передача в память задана по умолчанию.

Прямая передача: перед сканированием оригинала выполняется набор адресата и начинается установление связи.

Выберите [**Напрямую**], чтобы установить режим прямой передачи. Эта клавиша будет выделена на сенсорной панели. Нажатие выделенной клавиши [**Напрямую**] приводит к выбору режима передачи из памяти.

➔ [Прямая передача факса \(стр. 3-19\)](#)

4 Задайте адресата.

Задайте адресата передачи.

➔ [Способы ввода адресатов \(стр. 3-7\)](#)

5 Выбор функций.

Выберите [**Функции**] и задайте функции передачи, которые могут использоваться.

➔ [Функции передачи факсов \(стр. 3-15\)](#)

6 Начало отправки.

Нажмите клавишу [Старт].

После завершения сканирования начинается передача.

При размещении оригиналов в автоподатчике оригиналов

После того как оригиналы, размещенные в автоподатчике оригиналов, будут отсканированы и сохранены в памяти, выполняется набор номера принимающей системы.

При размещении оригиналов на стекле экспонирования

После того как оригиналы, размещенные на стеклянной поверхности, будут отсканированы и сохранены в памяти, выполняется набор номера принимающей системы.



ПРИМЕЧАНИЕ

Если задано непрерывное сканирование, можно продолжать сканирование следующего оригинала после того, как оригинал на стекле сохранен в памяти. Каждый раз когда сканируется одна страница, пользователь предпринимает действия для обеспечения непрерывного сканирования, и после того, как все оригиналы сохранены в памяти, набирается номер принимающей системы.

➔ [Непрерывное сканирование \(стр. 3-19\)](#)

Проверка состояния отправки

- 1 Нажмите клавишу [Состояние/Отм. задач].
- 2 Откройте экран состояния задания отправки.
Выберите [Отпр.сост.задан.].
На экране отобразится список всех заданий с указанием времени приема, адресата и состояния каждого из них.

Отправка с замещением приоритета

Задание факса, ожидающее отправки, можно отправить путем изменения приоритета.

- 1 Нажмите клавишу [Состояние/Отм. задач].
- 2 Выберите задание, подлежащее отправке путем изменения приоритета.
 - 1 Выберите [Отпр.сост.задан.].
 - 2 Выберите задание факса, подлежащее отправке путем изменения приоритета, и нажмите [Меню] > [Замещение приоритета] > [Да].
Выбранное задание будет отправлено путем изменения приоритета, а прочие задания факса переместятся вниз в очереди передачи.



ПРИМЕЧАНИЕ

Если в данный момент выполняется задание факса, задание с измененным приоритетом будет отправлено после завершения выполнения текущего задания.

Если в данный момент выполняется задание ширококвещательной передачи...

Если в данный момент выполняется задание отправки факса нескольким адресатам (широковещательная передача), задание с измененным приоритетом будет отправлено после завершения передачи факса текущему адресату. После завершения выполнения задания с измененным приоритетом будет возобновлена передача факсов оставшимся адресатам.

Однако если задание с измененным приоритетом представляет собой ширококвещательную передачу, оно начнется только после завершения текущего задания ширококвещательной передачи.

Отмена передачи

Способ отмены связи для данного аппарата варьируется в зависимости от способа передачи (передача в память или прямая передача), а также формы связи. Здесь объясняется способ отмены для разных случаев.

Отмена передачи в память (во время сканирования оригиналов)

1 Нажмите клавишу [Стоп].

Чтобы отменить текущее сканирование оригиналов в режиме передачи из памяти, нажмите клавишу [Стоп] на панели управления или выберите [Отмена] на сенсорной панели. Сканирование оригиналов прекратится, и оригиналы выйдут из аппарата. Если оригиналы остаются в автоподатчике оригиналов, заберите их из выходного лотка оригиналов.

Отмена передачи в память (во время установления связи)



ПРИМЕЧАНИЕ

Даже если передача отменена, остается возможность того, что ранее отсканированные страницы были отправлены принимающей стороне. Попросите принимающую сторону проверить, были ли случайно отправлены страницы.

1 Нажмите клавишу [Состояние/Отм. задач].

2 Отмена передачи.

1 Выберите [Отпр.сост.задан.].

2 Выберите задание передачи, которое нужно отменить, и нажмите [Отмена] > [Да]. Отмените передачу.



ПРИМЕЧАНИЕ

В некоторых случаях передача может выполняться даже после нажатия клавиши [Стоп] или [Отмена].

Отмена передачи (во время передачи данных)

Выполните следующие действия, чтобы прервать соединение и остановить передачу/прием.

1 Нажмите клавишу [Состояние/Отм. задач].

2 Отключитесь от линии связи.

[ФАКС] > [Откл. от лин]



ПРИМЕЧАНИЕ

По поводу отмены прямой передачи, передачи с задержкой или с опросом см. соответствующие разделы с описанием данных функций.

Об отмене прямой передачи см.:

➔ [Отмена прямой передачи \(стр. 3-19\)](#)

По поводу отмены передачи с задержкой или отправки факса путем немедленной передачи см.:

➔ [Отмена и отправка передач с задержкой \(поставленных в очередь\) \(стр. 3-22\)](#)

Об отмене передачи с опросом см.:

➔ [Связь с опросом \(стр. 5-17\)](#)

Использование повторного набора

Повторный набор представляет собой функцию, позволяющую еще раз набрать последний введенный номер. Используйте данную функцию, если принимающая система не отвечает при попытке отправить факс. Если нужно отправить факс той же принимающей системе, выберите **[Вызвать снова]**, после чего будет можно вызвать принимающую систему, номер которой был набран, из списка адресатов.

1 Выберите [Вызвать снова].

2 Нажмите клавишу [Старт].

Начнется передача.



ПРИМЕЧАНИЕ

Информация о повторном наборе номера удаляется в следующих случаях.

- При выключении питания
- При отправке следующего факса (записывается новая информация о повторном наборе номера)
- При выходе из системы

Способы ввода адресатов

Ввод номера факса адресата с помощью цифровой клавиатуры

Процедура ввода номера факса адресата с помощью цифровой клавиатуры описана ниже.

ПРИМЕЧАНИЕ

Если для параметра *Ввод нового располож-ия (ФАКС)* установлено **[Запретить]**, непосредственный ввод номера факса невозможен.

Выберите адресата из адресной книги или клавиши набора одним нажатием.

➔ [Ввод нового располож-ия \(ФАКС\) \(стр. 8-10\)](#)

1 Откройте экран ввода номера факса.

Выберите **[Доб. адр.]**.

ПРИМЕЧАНИЕ

При нажатии любой цифровой клавиши открывается экран ввода номера факса.

2 Введите номер факса принимающего аппарата.

ПРИМЕЧАНИЕ

Можно ввести до 64 цифр.

Ввод номера с цифровой клавиатуры.

Клавиша	Описание
Пауза	Нажатие этой клавиши позволяет добавить трехсекундную паузу в наборе номера. Например, при наборе номера принимающей системы на внешней линии этот способ позволяет сделать паузу после набора конкретного номера и перед возобновлением набора.
Пробел	Можно вводить пробелы половинной ширины при вводе номера адресата. Это удобно для проверки правильности ввода номера адресата.
< >	Позволяет перемещать курсор.
Возврат	Чтобы исправить введенный номер факса, выберите [Возврат] на сенсорной панели и удалите цифры по одной, после чего повторно введите номер. Чтобы удалить сразу весь номер, нажмите клавишу [Очистка] на панели управления.

3 Выберите настройки передачи.

Можно задать такие настройки: связь с использованием субадреса, передача с шифрованием, начальная скорость передачи и ЕСМ.

Настройки передачи можно изменить, нажав [**Подсоединено**], [**Субадрес**] или [**Настройки деталей**].

Клавиша		Описание
Подсоединено		Нажмите клавишу [Подсоединено], чтобы подключиться к телефонной линии. После ввода номера факса аппарат начинает набор этого номера для вызова адресата. Нажатие этой клавиши позволяет набрать номер адресата с цифровой клавиатуры. ➔ Ручная отправка (стр. 3-20)
Субадрес		Задайте для передачи с использованием дополнительного адреса. ➔ Передача с использованием дополнительного адреса (стр. 5-16)
Настр. деталей	Нач. скор. перед.	Задается для изменения начальной скорости передачи. Выберите скорость 33 600 бит/с, 14 400 бит/с или 9600 бит/с.  ПРИМЕЧАНИЕ В общем случае эта настройка должна использоваться по умолчанию.
	ЕСМ	ЕСМ — это режим связи, предложенный ИТУ-Т (Международным союзом электросвязи), в котором осуществляется повторная передача данных в случае ошибки. Факс-аппараты, поддерживающие режим ЕСМ, проверяют передаваемые данные на предмет ошибок, позволяя, таким образом, предотвратить искажение изображения из-за помех на линии или других обстоятельств.
	Шифрованная передача	Задается при использовании шифрованной передачи для отправки данных. ➔ Шифрование (стр. 5-25)

4 Выберите [ОК].

Процедура ввода адресата завершена.

ПРИМЕЧАНИЕ

В случае выбора значения *Вкл.* для пункта *Пров. ввода нов. адресата* при вводе номера факса отображается экран подтверждения. Повторно введите тот же номер факса и нажмите [ОК].

➔ [Руководство по эксплуатации аппарата](#)

Выберите [**След. адрес**], чтобы ввести следующий номер факса.

➔ [Широковещательная передача \(стр. 3-11\)](#)

Аппарат позволяет объединить передачи на факс, электронную почту и в папку (SMB/FTP) в одно задание.

➔ [Руководство по эксплуатации аппарата](#)

Выбор из адресной книги

Выберите адресата, зарегистрированного в адресной книге.

ПРИМЕЧАНИЕ

Для получения дополнительной информации о регистрации адресатов в адресной книге см.:

➔ [Регистрация адресатов в адресной книге \(стр. 2-12\)](#)

Подробнее о внешней адресной книге см.:

➔ *Command Center RX User Guide*

1 Откройте экран.

Выберите [Адресная книга].

2 Выберите адресата.

Установите флажок напротив требуемого адресата, чтобы выбрать его в списке. Выбранные адресаты будут отмечены флажком.

Поиск адресата

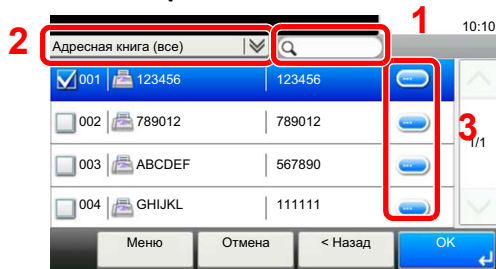

- 1 Поиск по имени адресата.
- 2 Расширенный поиск по типу зарегистрированного адресата (все, факс или группа).
- 3 Отображение информации по отдельным адресатам.

Можно задать адресата с помощью номера адреса, нажав клавишу [Быстрый набор].

Можно также выбрать [Меню] для выполнения более точного поиска.

Сократить: расширенный поиск по типу зарегистрированного адресата (все, факс или группа).

Поиск (Имя) и *Поиск (№)*: поиск по имени адресата или номеру адреса.

Сортировка(Имя) и *Сортировка(№)*: сортировка по имени адресата или номеру адреса.

ПРИМЕЧАНИЕ

Можно выбрать нескольких адресатов.

Для отмены выбора снимите соответствующий флажок.

3 Выберите [OK].

Подтверждение принятия адресатов.

Выбор с использованием клавиш набора одним нажатием

Выберите адресата с помощью клавиши набора одним нажатием.

ПРИМЕЧАНИЕ

Для получения дополнительной информации о добавлении клавиш набора одним нажатием см.:

➔ [Добавление адресата к клавише набора одним нажатием \(стр. 2-18\)](#)

1 Откройте экран.

Выберите [**Клавиша 1 наж.**].

2 Выберите адресата.

1 Нажмите клавишу набора одним нажатием, для которой зарегистрирован адресат.

ПРИМЕЧАНИЕ

Можно задать клавишу набора одним нажатием с помощью номера для набора одним нажатием, нажав клавишу [**Быстрый набор**].

2 Выберите [**ОК**].

Подтверждение принятия адресатов.

Использование клавиши быстрого набора

Можно указать трехзначный номер (от 001 до 100) клавиши набора одним нажатием (быстрого набора) для выбора адресата.

ПРИМЕЧАНИЕ

Для получения дополнительной информации о добавлении клавиш набора одним нажатием см.:

➔ [Добавление адресата к клавише набора одним нажатием \(стр. 2-18\)](#)

1 Откройте экран.

Выберите [**Клавиша 1 наж.**].

2 Введите номер быстрого набора.

1 Нажмите клавишу [**Быстрый набор**].

2 Введите номер клавиши набора одним нажатием (номер быстрого набора) с цифровой клавиатуры.

3 Выберите [**ОК**].

Введенный адресат выбран.

4 Выберите [**ОК**].

Подтверждение принятия адресатов.

Широковещательная передача

Данная функция позволяет осуществлять рассылку одного и того же оригинала нескольким адресатам за одну операцию. Аппарат временно сохраняет (записывает) в памяти оригиналы, подлежащие отправке, и затем автоматически повторяет набор номера и передачу заданному адресату.

ПРИМЕЧАНИЕ

При использовании группы в качестве адресата можно за одну операцию передать оригиналы нескольким адресатам (не более 100).

Эту функцию можно использовать вместе со связью с использованием дополнительного адреса и передачей с задержкой.

В случае выбора прямой передачи она будет заменена передачей в память в момент передачи.

- 1 Выберите [ФАКС] на главном экране.
- 2 Задайте адресата.

Введите номер факса

ПРИМЕЧАНИЕ

Если для параметра *Ввод нового располож-ия (ФАКС)* установлено [Запретить], непосредственный ввод номера факса невозможен. Выберите адресата из адресной книги или клавиши набора одним нажатием.

➔ [Ввод нового располож-ия \(ФАКС\) \(стр. 8-10\)](#)

- 1 Выберите [Доб. адр.].
- 2 Введите номер факса принимающего аппарата.

ПРИМЕЧАНИЕ

Можно ввести до 64 цифр.

Ввод номера с цифровой клавиатуры.

- 3 Выберите [След. адрес].
Можно ввести другой номер факса.
- 4 После ввода всех адресатов нажмите [ОК].

ПРИМЕЧАНИЕ

В случае выбора значения *Вкл.* для пункта *Пров. ввода нов. адресата* при вводе номера факса отображается экран подтверждения. Повторно введите тот же номер факса и нажмите [ОК].

➔ [Руководство по эксплуатации аппарата](#)

Выберите адресата из адресной книги

- 1 Выберите [**Адресная книга**].
- 2 Установите флажки для всех адресатов и нажмите [**ОК**].



ПРИМЕЧАНИЕ

Для получения подробной информации об адресной книге см.:

➔ [Выбор из адресной книги \(стр. 3-9\)](#)

Выберите адресата с помощью клавиши набора одним нажатием

- 1 Выберите [**Клавиша 1 наж.**].
- 2 Выберите всех адресатов и нажмите [**ОК**].



ПРИМЕЧАНИЕ

Для получения подробной информации о клавише набора одним нажатием см.:

➔ [Выбор с использованием клавиш набора одним нажатием \(стр. 3-10\)](#)

- 3 После выбора всех адресатов нажмите клавишу [**Старт**].

Вход в систему/выход из системы

Вход в систему с включенным учетом пользователей

Если включен учет пользователей, для использования аппарата необходимо ввести идентификатор пользователя и пароль.

Нормальный вход в систему

1 Для входа в систему введите имя пользователя и пароль.

- 1 Если во время работы отображается экран такого вида, нажмите [Клавиатура] для ввода имени пользователя для входа.

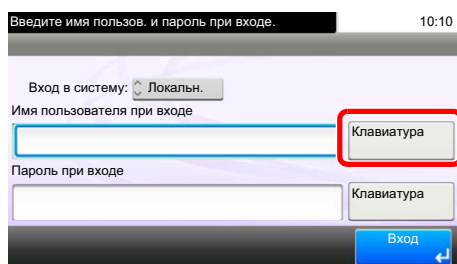

➔ [Способ ввода символов \(стр. 10-2\)](#)

- 2 [Пароль] > Введите пароль при входе > [ОК]



ПРИМЕЧАНИЕ

Если в качестве способа аутентификации пользователя выбрана [Сетевая аутентификация], отображаются назначения аутентификации, и в качестве назначения аутентификации можно выбрать [Локальное] или [Сетевое].

2 Выберите [Вход].

Простой вход в систему

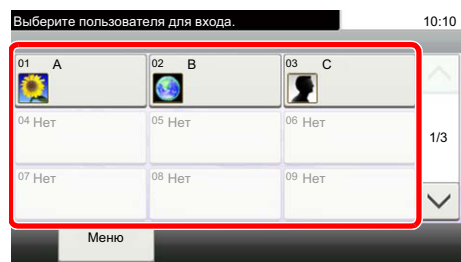

Если во время работы отображается такой вид экрана, выберите пользователя и войдите в систему.



ПРИМЕЧАНИЕ

Если необходимо ввести пароль пользователя, появится экран ввода.

➔ [Руководство по эксплуатации аппарата](#)

Выход из системы

Аутентификация/
Выход



Для окончания сеанса работы на аппарате нажмите клавишу **[Аутентификация/Выход]**, чтобы вернуться к экрану ввода имени пользователя / пароля при входе.

Вход в систему при включенном учете заданий

Если включен учет заданий, при использовании аппарата следует ввести идентификатор учетной записи.

Вход в систему

- 1 На экране ниже введите идентификатор учетной записи с помощью цифровых клавиш и нажмите **[Вход]**.



ПРИМЕЧАНИЕ

Если был введен неправильный символ, нажмите клавишу **[Очистка]** и еще раз введите идентификатор учетной записи.

Если введенный идентификатор учетной записи не совпадает с зарегистрированным, раздастся звуковой предупреждающий сигнал и вход не будет выполнен. Введите правильный идентификатор учетной записи.

Выбрав **[Проверка счетчика]**, можно просмотреть количество напечатанных и отсканированных страниц.

Выход из системы

Аутентификация/
Выход



После завершения операций нажмите клавишу **[Аутентификация/Выход]** для возврата к экрану ввода идентификатора учетной записи.

Функции передачи факсов

Чтобы отобразить функции, выберите [Функции]. Чтобы поменять экран, выберите [^] или [v].

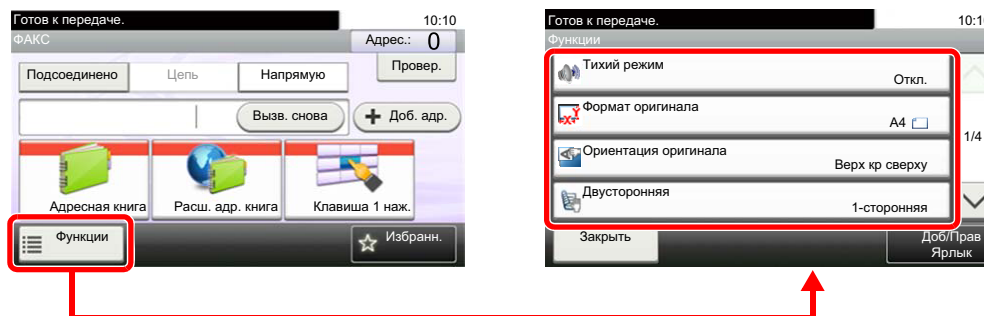

Функция	Описание	Страница для справки
Тихий режим	Снижение скорости печати и сканирования для обеспечения бесшумной работы. Выбирайте этот режим, если шум во время работы причиняет дискомфорт.	3-16
Формат оригинала	Укажите формат оригинала, подлежащего сканированию.	3-16
Ориентация оригинала	Выбор ориентации верхнего края оригинального документа для обеспечения правильного направления сканирования.	3-16
Двусторонняя	Автоматически сканирует 2-сторонние оригиналы.	3-17
Разрешение перед. факсов	Устанавливает разрешение сканирования оригиналов.	3-17
Плотность	Регулирование плотности.	3-18
Оригинал изображения	Выбор типа изображения для оригинала.	3-18
Непрерывное сканирование	Сканирование большого числа оригиналов по отдельности с последующим выпуском одним заданием.	3-19
Ввод имени файла	Добавление имени файла.	3-24
Длинный оригинал	Считывание оригинальных документов увеличенной длины с использованием автоподатчика оригиналов.	3-24
Уведомление о завершении задания	Уведомление о завершении задания по электронной почте.	3-24
Передача факса с задержкой	Указывает время передачи.	3-21
Прямая передача факса	Сначала устанавливает связь с адресатом, а затем сканирует оригинал.	3-19
Связь с опросом	Данная функция позволяет начать автоматическую передачу документа, сохраненного в передающем аппарате, путем набора номера с принимающего аппарата.	5-17
Отчет о передаче факса	Печатает результаты передачи после ее осуществления.	3-24

Другие функции передачи

Функция	Описание	Страница для справки
Резервная передача	Во время обмена данными можно сканировать оригиналы и планировать следующую передачу.	3-22
Отправка с прерыванием	Во время обмена данными, при сканировании оригиналов с выбором прямой передачи, можно использовать отправку с прерыванием.	3-23
Функция "Ящик доп. адреса"	Отправка факса с помощью функции связи с использованием дополнительного адреса.	5-10
Шифрование	Выполняется шифрование оригинала на стороне отправки с последующей передачей.	5-25

Тихий режим

Снижение скорости печати и сканирования для обеспечения бесшумной работы. Выбирайте этот режим, если шум во время работы причиняет дискомфорт.

➔ *Руководство по эксплуатации аппарата*

Формат оригинала

Указывает формат оригинала, который будет отсканирован.

Параметр	Значение
Метрические	Выбор из вариантов: A4, A5, A6, B5, B6, Folio или 216 × 340 мм.
Дюймы	Выбор из вариантов: Letter, Legal, Statement, Executive или Oficio II.
Другие	Выбор из вариантов: 16K, ISO B5, Конверт № 10, Конверт № 9, Конверт № 6, Конверт Monarch, Конверт DL, Конверт C5, Hagaki (карточки), Oufuku Hagaki (возвратная открытка), Youkei 4, Youkei 2 или пользовательский*.

* Указания по поводу того, как задать пользовательский формат оригинала, см. в разделе:

➔ *Руководство по эксплуатации аппарата*



ПРИМЕЧАНИЕ

Обязательно указывайте формат оригинала при использовании оригиналов пользовательского формата.

Ориентация оригинала

Для сканирования оригинала с правильной ориентацией укажите, какая сторона оригинала является верхней. Чтобы задать двусторонний оригинал, необходимо задать ориентацию размещенного оригинала.

Двусторонняя

Выберите тип и ориентацию сшивания, исходя из оригинала.

Параметр		Описание	
1-сторонняя		Устанавливается при использовании 1-стороннего листа оригинала.	
2-сторонняя		Устанавливается при использовании 2-стороннего листа оригинала, скрепленного слева или справа.	
Другие настройки	Двусторонняя	1-сторонняя	Устанавливается при использовании 1-стороннего листа оригинала.
		2-стор. (сшивание слева/справа)	Устанавливается при использовании 2-стороннего листа оригинала, скрепленного слева или справа.
		2-стор. (сшивание сверху)	Устанавливается при использовании 2-стороннего листа оригинала, скрепленного сверху.
	Ориентация оригинала *		Выберите ориентацию верхнего края оригинального документа для правильного направления сканирования.

* Эта функция недоступна в случае выбора параметра [1-сторонняя].



ПРИМЕЧАНИЕ

Для прямой передачи нельзя выбирать настройку [2-сторонняя].

Разрешение перед. факсов

Выбор четкости изображения при отправке факса. Чем больше число, тем выше разрешение изображения. Однако более высокое разрешение также увеличивает размер файлов и время передачи.

Параметр	Описание	
400 × 400 т/д — наивысшее	при отправке оригиналов с мелким шрифтом и линиями с большей степенью качества	Обычный размер символов: 6 пунктов (Пример: Разрешение Разрешение)
200 × 400 т/д — очень высокое	при отправке оригиналов с очень маленькими символами и линиями	Обычный размер символов: 6 пунктов (Пример: Разрешение Разрешение)
200 × 200 т/д — высокое	при отправке оригиналов с относительно маленькими символами и тонкими линиями	Обычный размер символов: 8 пунктов (Пример: Разрешение Разрешение)
200 × 100 т/д — обычное	при отправке оригиналов со стандартным размером символов	Обычный размер символов: 10,5 пунктов (Пример: Разрешение Разрешение)



ПРИМЕЧАНИЕ

Параметр по умолчанию — [200 × 100 т/д Обыч.]. Чем выше разрешение, тем выше четкость изображения, но при этом увеличивается время передачи.

Плотность

Регулирование плотности.



ПРИМЕЧАНИЕ

Если необходимо повысить плотность оригинала с низкой плотностью, следует отрегулировать ее на Темнее. Если необходимо уменьшить плотность оригинала с высокой плотностью, следует отрегулировать ее на Ярче.

Оригинал изображения

Выбор типа изображения оригинала для получения лучших результатов.

Параметр	Описание
Текст+Фото	Данный режим подходит для документов, содержащих текст и фотографии.
Фото	Для фотографий, снятых фотокамерой.
Текст	Оптимально для документов, большей частью содержащих текст.
Светл. текст/Тонк. линия	Четкое воспроизведение светлых символов, написанных карандашом и т. п., и тонких линий на оригиналах, содержащих карты и схемы.
Текст (для OCR)	В результате сканирования будет получено изображение, пригодное для оптического распознавания символов (OCR).

Непрерывное сканирование

Сканирование большого количества оригиналов отдельными партиями с последующим выпуском одним заданием. Оригиналы будут непрерывно сканироваться до нажатия [**Обраб. скан.**].

Прямая передача факса

Все оригиналы сканируются в память аппарата, после чего выполняются набор номера и отправка. Сканирование оригинала начинается после установления связи с принимающей системой, что позволяет проверить, каждая ли страница факса успешно отправлена.

Настройка прямой передачи	Описание
Вкл.	Включает режим прямой передачи. Набирает номер принимающей системы, а после начала подключения сканируются оригиналы.
Откл.	Включает режим передачи в память. После того как оригиналы отсканированы в память, начинается установление связи.



ПРИМЕЧАНИЕ

При прямой передаче можно задать только одного адресата для одной передачи.

На начальном экране отправки нажмите [**Напрямую**]. Будет выбран режим прямой передачи и выделены клавиши на сенсорной панели аппарата.

Отмена прямой передачи

Чтобы отменить передачу данных в режиме прямой передачи, нажмите клавишу [**Стоп**] на панели управления или клавишу [**Отмена**] на сенсорной панели аппарата. Отсканированные оригиналы извлекаются, и снова отображается экран отправки по умолчанию. Если в автоподатчике оригиналов остались оригиналы, выньте их.



ПРИМЕЧАНИЕ

В некоторых случаях передача может выполняться даже после нажатия клавиши [**Стоп**] или [**Отмена**].

Ручная отправка

Данный метод позволяет отправлять оригиналы нажатием клавиши **[Старт]** после установления телефонного соединения с принимающей системой.

ПРИМЕЧАНИЕ

Благодаря подключению к данному аппарату обычного телефонного аппарата можно отправлять факсимильные сообщения после разговора с человеком, который их принимает.

- 1 Выберите **[ФАКС]** на главном экране.
- 2 Положите оригиналы.
- 3 Выберите **[Подсоединено]**.
- 4 Используйте цифровую клавиатуру, чтобы ввести номер принимающей системы.

ПРИМЕЧАНИЕ

Для отмены операции нажмите **[Откл. от лин.]**.

- 5 Нажмите клавишу **[Старт]**.
Если слышны звуки факса, телефонная линия подключена к принимающей системе. Нажмите клавишу **[Старт]**. Передача началась.

Передача факса с задержкой

Установка времени передачи. Передачу с задержкой можно использовать вместе с функцией передачи рассылки и пр.

Параметр	Описание		
Откл.	Передача с задержкой не используется.		
Вкл.	Передача с задержкой используется.		
<table border="1"> <tr> <td>Время начала</td> <td>Установите время от 00:00 до 23:59 с приростом в одну минуту.</td> </tr> </table>	Время начала	Установите время от 00:00 до 23:59 с приростом в одну минуту.	
Время начала	Установите время от 00:00 до 23:59 с приростом в одну минуту.		

ВАЖНО

Если на сенсорной панели текущее время отображается неправильно, отправка оригиналов точно в заданное время будет невозможна. В этом случае отрегулируйте время.

➔ [Установка даты и времени \(стр. 2-10\)](#)

ПРИМЕЧАНИЕ

Выбрать прямую передачу невозможно.

Для передачи с задержкой можно задать до 30 адресатов.

При выборе двух или более передач с задержкой в одно время установление связи будет осуществляться в соответствии с порядком, в котором передачи были заданы. Однако, если передачи с задержкой установлены в обратном порядке, отправка оригиналов тому же адресату будет иметь приоритет по отношению к отправке оригиналов другим адресатам.

Передачу с задержкой можно отменить в любое время до заданного времени передачи. Кроме того, можно отправить передачу с задержкой раньше заданного времени.

➔ [Отмена и отправка передач с задержкой \(поставленных в очередь\) \(стр. 3-22\)](#)

Функция пакетной передачи

Если для оригиналов факсов, подлежащих отправке одному адресату, установлено одинаковое время начала передачи с задержкой, можно отправить до 10 групп оригиналов с помощью пакетной передачи. Эта функция позволяет предотвратить многократную передачу данных одному адресату и снизить расходы на связь.

ПРИМЕЧАНИЕ

В случае прямой передачи отправка оригиналов с помощью пакетной передачи невозможна.

Если в случае широковещательной передачи установлено одинаковое время начала передачи для двух и более групп оригиналов, и каждая группа содержит один и тот же номер факса принимающей системы, отправка оригиналов с помощью пакетной передачи невозможна.

Если при наступлении времени начала передачи имеются оригиналы, ожидающие повторного набора номера той же принимающей системы, они также будут отправлены путем пакетной передачи.

Если включен учет заданий, путем пакетной передачи будут отправлены только оригиналы с одинаковым идентификатором учетной записи, заданные с помощью передачи с задержкой.

Отмена и отправка передач с задержкой (поставленных в очередь)

Используйте описанную ниже процедуру, чтобы отменить передачи с задержкой, поставленные в очередь, или отправить их немедленно, а не по истечении заданного времени ожидания.

1 Откройте экран.

Клавиша [Состояние/Отм. Задач] > [Плановое задание]

2 Отмена задания и немедленная передача.

Отмена задания

Выберите задание, которое нужно отменить, и нажмите [Отмена] > [Да].
Выбранное задание удалено.

Немедленная передача

Выберите задание, которое нужно отправить путем немедленной передачи, и нажмите [Меню] > [Начать сейчас] > [Да].
Начнется передача.

Резервная передача

Во время обмена данными можно сканировать оригиналы и планировать следующую передачу. После завершения первой передачи аппарат автоматически начинает запланированную следующую передачу. При использовании резервной передачи не требуется ждать завершения продолжительного обмена данными при широковещательной передаче.



ПРИМЕЧАНИЕ

Можно запланировать до 35 передач, вместе с передачей с задержкой и отправкой с прерыванием.
Можно использовать функцию широковещательной передачи.

1 Выберите [ФАКС] на главном экране.

2 Положите оригиналы.

3 Выберите адресата и задайте требуемые функции передачи.

4 Нажмите клавишу [Старт].

Начнется сканирование оригиналов и будет запланирована следующая передача.



ПРИМЕЧАНИЕ

В случае выбора *Вкл.* для настройки *Пров. адресата до передачи* откроется экран подтверждения адресатов при нажатии клавиши [Старт].

➔ [Экран подтверждения адресатов \(стр. 7-10\)](#)

5 После завершения обмена данными начнется запланированная передача.

Отправка с прерыванием

Во время обмена данными, при сканировании оригиналов с выбором прямой передачи, можно использовать отправку с прерыванием. Даже в случае продолжительного обмена данными при широкополосной передаче или запланированной следующей передаче аппарат в первую очередь отправит оригиналы, для которых установлена функция отправки с прерыванием.

ПРИМЕЧАНИЕ

Если общее количество резервных передач и передач с задержкой уже достигло 35, использовать отправку с прерыванием нельзя.

- 1 Выберите [ФАКС] на главном экране.**
- 2 Загрузите оригиналы, подлежащие отправке с прерыванием.**
- 3 Выберите [Напрямую].**

По поводу операции прямой передачи см.:

 - ➔ [Прямая передача факса \(стр. 3-19\)](#)
- 4 Задайте адресата и нажмите клавишу [Старт].**

Оригиналы будут поставлены в очередь, и передача начнется, когда это будет возможно.

ПРИМЕЧАНИЕ

В случае выбора *Вкл.* для настройки *Пров. адресата до передачи* откроется экран подтверждения адресатов при нажатии клавиши [Старт].

➔ [Экран подтверждения адресатов \(стр. 7-10\)](#)

Чтобы отменить передачу данных во время ожидания отправки с прерыванием, нажмите клавишу [Стоп] на панели управления или [Отмена] на сенсорной панели.

➔ [Отмена прямой передачи \(стр. 3-19\)](#)

- 5 После завершения отправки с прерыванием будут автоматически возобновлены отмененные обмен данными и резервная передача.**

Уведомление о завершении задания

Уведомление о завершении задания по электронной почте.

➔ [Руководство по эксплуатации аппарата](#)

К уведомлению, отправляемому по электронной почте, можно прикрепить изображение.

➔ [Уведомл. о заверш. задания \(стр. 8-4\)](#)

Ввод имени файла

Добавление имени файла. Также можно задать дополнительную информацию, например номер задания, дату и время.

➔ [Руководство по эксплуатации аппарата](#)

Длинный оригинал

Считывание оригинальных документов увеличенной длины с использованием автоподатчика оригиналов.

(**Значение:** [Откл.] / [Вкл.]



ПРИМЕЧАНИЕ

Невозможно отсканировать только одну сторону длинного оригинала.

Можно сканировать оригиналы длиной до 915 мм / 36-1/32 дюйма.

Отчет о передаче факса

Правильность передачи факса можно проверить, напечатав отчет после завершения передачи.

Параметр	Описание
Откл.	Отчет не печатается.
Вкл.	Печать отчета выполняется.
Только ошибки	Отчет печатается только при возникновении ошибки.



ПРИМЕЧАНИЕ

Данный параметр отображается, если для Отчетов о результатах передачи факса задано [Ук. для каж. зад.].

➔ [Отчеты о результатах отправки \(стр. 7-4\)](#)

Использование последовательного набора номера

Последовательный набор номера — это функция, которая позволяет выполнять набор номеров, связав номера факсов принимающих систем с последовательным номером, созданным с помощью номера, общего для нескольких адресатов.

Привязав несколько телефонных номеров из нескольких телефонных компаний к последовательному номеру, можно позже выбрать тот, отправка факса на который стоит меньше всего, чтобы отправить факс удаленному или зарубежному адресату.



ПРИМЕЧАНИЕ

Удобно зарегистрировать последовательные номера, которые часто используются, в адресной книге или на клавише набора одним нажатием.

Для регистрации в адресной книге см.:

➔ [Добавление адресата \(адресная книга\) \(стр. 2-12\)](#)

Для регистрации в клавише набора одним нажатием см.:

➔ [Добавление адресата к клавише набора одним нажатием \(стр. 2-18\)](#)

К примеру, при использовании «212» в качестве последовательного номера

1 Выберите номер последовательного набора.

Для использования клавиши набора одним нажатием выберите адресата, для которого зарегистрирован номер "212".



ПРИМЕЧАНИЕ

Для использования адресной книги выберите адресата, для которого зарегистрирован номер "212", как описано в разделе *Выбор из адресной книги*.

➔ [Выбор из адресной книги \(стр. 3-9\)](#)

Для ввода с цифровой клавиатуры нажмите [**Доб. адр.**], введите "212" и нажмите [**ОК**].

2 Выберите [Цепь].

3 Введите номер факса, который следует добавить к последовательному номеру.

Выбор номера факса из адресной книги

- 1 Выберите [**Адресная книга**].
Можно выбрать нескольких адресатов.
- 2 После нажатия [**ОК**] номер "212" будет автоматически добавлен ко всем адресатам.
По поводу процедуры выбора адресата из адресной книги см.:
➔ [Выбор из адресной книги \(стр. 3-9\)](#)

Выбор номера факса с помощью клавиши набора одним нажатием

- 1 Выберите [**Одним нажатием**].
Можно выбрать нескольких адресатов.
- 2 После нажатия [**ОК**] номер "212" будет автоматически добавлен ко всем адресатам.

Ввод номера факса с цифровой клавиатуры

- 1 Выберите [**Ввод адреса**].
- 2 Номер "212" уже введен, поэтому продолжайте ввод номера факса.
- 3 [**Меню**] > [**След. адрес**]
Можно ввести другой номер факса. После ввода всех адресатов нажмите [**ОК**].



ПРИМЕЧАНИЕ

В случае выбора значения *Вкл.* для пункта *Пров. ввода нов. адресата* при вводе номера факса отображается экран подтверждения. Повторно введите тот же номер факса и нажмите [**ОК**].

➔ *Руководство по эксплуатации аппарата*

Использование избранных функций

Адресата, время передачи и другие параметры передачи можно зарегистрировать в качестве избранных функций. После регистрации избранной функции ее можно открыть, просто выбрав ее на экране "Избранное". Путем регистрации с использованием формата мастера можно проверить каждый параметр во время передачи. По поводу процедуры регистрации *избранных функций* см.:

➔ *Руководство по эксплуатации* аппарата

1 Нажмите [Избранное] на главном экране.

2 Выберите избранную функцию.

В режиме мастера

- 1** Зарегистрированные экраны отображаются по порядку. Выполните нужные настройки и нажмите [Далее]. После завершения всех настроек откроется экран подтверждения.



ПРИМЕЧАНИЕ

Для редактирования параметров нажмите [< Назад] и внесите необходимые изменения.

- 2** Загрузите оригиналы и нажмите клавишу [Старт].

В программном режиме

Загрузите оригиналы и нажмите клавишу [Старт].

4 Прием факсов

В этой главе рассматриваются следующие темы.

Автоматический прием факсов	4-2
Метод приема	4-2
Проверка и изменение метода приема	4-2
Порядок приема	4-3
Отмена приема (отключение от линии связи)	4-3
Ручной прием	4-4
Порядок приема	4-4
Функции приема факсов	4-5
Параметры приема факсов	4-6
Двустор. печать	4-6
Печать 2 в 1	4-6
Непрер. печать	4-6
Дата/время приема	4-6
Тип носителя для печати	4-7

Автоматический прием факсов

Если данный аппарат используется только как средство факсимильной связи без приема телефонных звонков, настройте его только на прием факсов. При приеме факсов выполнение специальных операций не требуется.

Метод приема

Ниже описаны режимы приема факсов с помощью данного аппарата.

- Автоматический (обычный).
- Автоматический (факс/телефон) (см. [5-30](#)).
- Автоматический (автоответчик) (см. [5-32](#)).
- Ручной (см. [4-4](#)).

Проверка и изменение метода приема

1 Откройте экран.

Клавиша [Системное меню/Счетчик] > [ФАКС] > [Прием] > [Режим приема]

2 Выберите метод приема.

Выберите способ приема.

Для автоматического приема факсов выберите [Авто(Обычный)].

Порядок приема

1 Начало приема

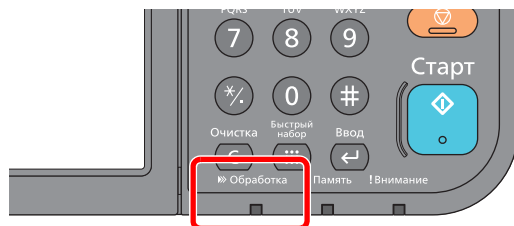

При поступлении факсимильного сообщения мигает индикатор **[Обработка]**, и прием начинается автоматически.



ПРИМЕЧАНИЕ

Когда телефон (обычной коммерческой модели) подключен к аппарату, прием начинается после звонка телефона.

Количество звонков телефона можно изменить.

➔ [ФАКС \(стр. 8-7\)](#)

Прием в память

Если аппарат не может напечатать факсимильное сообщение из-за того, что бумага закончилась или замялась, аппарат временно сохраняет отправленные оригиналы в память изображений. Когда возможность печати восстановлена, начинается печать.

Количество страниц, которое можно сохранить в памяти, зависит от параметров страницы. В общем, в памяти можно сохранить примерно 256 страниц формата A4 с обычным разрешением.

Во время приема в память задания печати, связанные с приемом факсов, отображаются в разделе Задания печати экрана Состояние. Для печати полученных оригиналов загрузите в аппарат бумагу или устраните ее замятие.

По поводу экрана состояния см.:

➔ *Руководство по эксплуатации* аппарата

2 Печать принятых сообщений

Полученные факсы выводятся на печать во внутренний лоток отпечатанной стороной вниз.

Отмена приема (отключение от линии связи)

Чтобы отменить прием факса, отключившись от телефонной линии во время обмена данными, выполните следующие действия.

1 Нажмите клавишу **[Состояние/Отм. Задач]**.

2 **Отключитесь от линии связи.**

[ФАКС] > [Откл. от лин]

При отключении от линии связи процесс приема будет прерван.

Ручной прием

Данный способ позволяет принимать факсы нажатием клавиши [**Прием вручную**] после подтверждения соединения телефонной линии с передающей системой.

ПРИМЕЧАНИЕ

Для ручного приема факсимильных сообщений необходимо выбрать ручной метод приема факсов. По поводу перехода в ручной режим см.:

➔ [Прием \(стр. 8-9\)](#)

Благодаря подключению к данному аппарату обычного телефонного аппарата можно получать факсимильные сообщения после разговора с человеком, который их отправляет.

➔ [Ручной прием \(стр. 5-35\)](#)

[Функция удаленного переключения \(стр. 5-36\)](#)

Порядок приема

1 Поступает входящий телефонный вызов.

Подключенный к аппарату телефонный аппарат звонит при наличии входящего вызова.

2 Снимите трубку.

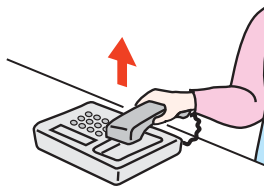

Снимите трубку телефона.

3 Проверьте наличие телефонного соединения с передающим факсимильным аппаратом.

Если адресатом является аппарат факсимильной связи, будут слышны негромкие звуковые сигналы. Если абонент ответил на вызов, с ним можно поговорить.

4 [ФАКС] на главном экране > [Подсоединено] > [Прием вручную]

Начинается прием сообщения.

ПРИМЕЧАНИЕ

При использовании телефонного аппарата, способного передавать тональные сигналы, его можно использовать для приема оригиналов с помощью функции удаленного переключения.

➔ [Функция удаленного переключения \(стр. 5-36\)](#)

5 Положите трубку.

После начала приема положите трубку на место.

Функции приема факсов

Можно задать метод приема и печати факсов.

Что необходимо сделать?	Страница для справки
Печатать полученные факсы на обеих сторонах страницы.	Двустор. печать ► стр. 4-6
Печатать двухстраничный факс на одной странице.	Печать 2 в 1 ► стр. 4-6
Печатать полученные факсы вместе одной партией.	Непрер. печать ► стр. 4-6
Печатать дату и время приема и другую информацию.	Дата/время приема ► стр. 4-6
Ограничить используемые типы бумаги.	Тип носителя для печати ► стр. 4-7
Подключение к офисной АТС (только для Европы).	Настройка офисной АТС (только для Европы) ► стр. 2-11
Переадресовывать полученные факсы на другой аппарат факсимильной связи или компьютер.	Настройки пересылки ► стр. 5-3
Сохранять принятые факсы в аппарате, не печатая их.	Функция "Ящик доп. адреса" ► стр. 5-10
Инициировать прием факса путем управления принимающим аппаратом.	Связь с опросом ► стр. 5-17
Шифровать оригиналы для безопасной отправки.	Шифрование ► стр. 5-25

Параметры приема факсов

Двустор. печать

При приеме нескольких страниц с данными одной и той же ширины их можно распечатать на обеих сторонах бумаги, имеющей ту же ширину, что и данные.

Вкл.	Печатать на обеих сторонах.
Откл.	Не печатать на обеих сторонах.

Для получения дополнительной информации о конфигурировании настроек см.:

➔ [Параметры факса по умолчанию \(стр. 8-2\)](#)

Печать 2 в 1

При приеме факса оригинала, состоящего из нескольких страниц формата Statement или A5, данная функция позволяет распечатывать по 2 страницы оригинала на одном листе формата Letter или A4. Если одновременно заданы функции приема 2 в 1 и двусторонней печати, функция приема 2 в 1 будет отключена.

Вкл.	Печатать 2 в 1.
Откл.	Не печатать 2 в 1.

Для получения дополнительной информации о конфигурировании настроек см.:

➔ [Параметры факса по умолчанию \(стр. 8-2\)](#)

Непрер. печать

При приеме факса, состоящего из нескольких страниц, факс распечатывается одной партией после завершения приема всех страниц.

Вкл.	После приема всех страниц печатать их как одну партию.
Откл.	Печатать каждую страницу при ее получении.

Для получения дополнительной информации о конфигурировании настроек см.:

➔ [Параметры факса по умолчанию \(стр. 8-2\)](#)

Дата/время приема

Функция Дата/время приема добавляет при распечатке сообщения дату/время приема, информацию об отправителе и количество страниц вверху каждой страницы. Это полезно для подтверждения времени получения, когда факсы приходят из разных часовых поясов.



ПРИМЕЧАНИЕ

Если полученные данные печатаются на нескольких страницах, дата/время приема печатается только на первой странице. На последующих страницах дата и время приема не печатаются. При переадресации полученных данных факсимильной связи после их извлечения из памяти, к переадресуемым данным дата/время приема не добавляется.

Вкл.	Печатать дату/время приема.
Откл.	Не печатать дату/время приема.

Для получения дополнительной информации о конфигурировании настроек см.:

➔ [Параметры факса по умолчанию \(стр. 8-2\)](#)

Тип носителя для печати

Указывает тип бумаги, используемый для распечатки принятого факса.

Поддерживаемые типы бумаги	Любой тип мат., Обычная, Черновая, Калька, Этикетки, Перераб., Выс. сорт., Карточки, Цветная, Конверт, Плотная, Мелованная, Высококач., Пользоват. 1—8
----------------------------	--

Для получения дополнительной информации о конфигурировании настроек см.:

➔ [Параметры факса по умолчанию \(стр. 8-2\)](#)

Установка кассеты для печати полученных факсов

После указания типа носителя распечатывать полученные факсы можно на бумаге из соответствующей кассеты.

1 Откройте экран.

Клавиша [Системное меню/Счетчик] > [Настройки кассеты/универсального лотка] > [Кассета 1—4] или [Универсальный лоток]

Выберите кассету, которая будет использоваться для приема факсов.

2 Выбор формата бумаги.

1 Выберите [Формат бумаги] > [Метрические] или [Дюймы].

2 Выберите формат бумаги.



ВАЖНО

Выберите формат бумаги, соответствующий кассете, которая будет использоваться для приема факсов.

Для моделей с измерениями в дюймах: Letter, Legal, Statement

Для моделей с метрической системой единиц: A4, B5, A5, Folio

По поводу задания размера бумаги см.

➔ *Руководство по эксплуатации* аппарата

3 Выбор типа бумаги.

1 Нажмите [Тип носителя].

2 Выберите тип бумаги.

4 Установка типа бумаги.

Настройте параметры бумаги для приема факсов. При выборе типа бумаги выбирайте тот же тип бумаги, который был указан на шаге 3.

Для получения дополнительной информации о конфигурировании настроек см.:

➔ [Параметры факса по умолчанию \(стр. 8-2\)](#)

5 Использование полезных функций факса

В этой главе рассматриваются следующие темы.

Настройки пересылки	5-3
Тип адресата пересылки	5-3
Настройка пересылки	5-3
Регистрация адресата пересылки	5-3
Изменение или удаление содержимого регистрации	5-4
Настройка времени пересылки	5-6
Настройка формата файла	5-6
Разделение файлов	5-6
Настройка дополнительной информации для темы электронного сообщения	5-7
Настройка FTP-передачи с шифрованием	5-7
Настройка печати	5-7
Регистрация имени файла	5-8
Настройки для пересылки из Command Center RX (настройки пересылки)	5-9
Функция "Ящик доп. адреса"	5-10
Ящик дополнительного адреса	5-10
Связь с использованием дополнительного адреса ("Субадрес")	5-10
Регистрация ящика дополнительного адреса	5-11
Изменение/удаление ящика дополнительного адреса	5-12
Печать оригиналов из ящика дополнительного адреса	5-13
Проверка сведений	5-14
Удаление оригиналов из ящика дополнительного адреса после печати	5-14
Удаление оригиналов из ящика дополнительного адреса	5-15
Печать списка дополнительных адресов	5-15
Передача с использованием дополнительного адреса	5-16
Связь с опросом	5-17
Передача с опросом	5-17
Прием с опросом	5-19
Печать из ящика опроса	5-21
Проверка сведений	5-22
Удаление оригиналов из ящика опроса	5-22
Ящик приема в память факса	5-23
Порядок печати из ящика приема в память факса	5-23
Порядок удаления факса из ящика приема в память факса	5-24
Шифрование	5-25
Регистрация ключа шифрования	5-26
Изменение или удаление зарегистрированного содержимого ключа шифрования	5-27
Использование шифрованной передачи	5-28
Настройка шифрованного приема	5-29
Использование подключенного к аппарату телефона	5-30
Автоматическое переключение режимов приема факс/телефон	5-30
Автоматическое переключение режимов приема факс/автоответчик	5-32

Ручная отправка	5-34
Ручной прием	5-35
Функция удаленного переключения	5-36

Настройки пересылки

После получения факса полученное изображение можно переслать на другие факсимильные аппараты или компьютеры или вывести его на печать.

Тип адресата пересылки

Можно задать только одного адресата пересылки. Если для пересылки установлено [Вкл.], все принятые документы будут пересылаться указанному адресату.

Документ можно переслать на другие факсимильные аппараты, передать на электронную почту или в папку (SMB или FTP).

Настройка пересылки

Используйте описанную ниже процедуру для настройки пересылки.

1 Откройте экран.

Клавиша [Системное меню/Счетчик] > [ФАКС] > [Настройка пересылки] > [Пересылка]

2 Настройте функцию.

Чтобы задать пересылку, выберите [Вкл.].



ПРИМЕЧАНИЕ

Если в использовании пересылки нет необходимости, выберите [Откл.].

Регистрация адресата пересылки

Используйте описанную ниже процедуру для регистрации адреса пересылки.

1 Откройте экран.

Клавиша [Системное меню/Счетчик] > [ФАКС] > [Настройка пересылки] > [Адресат пересылки]

2 Настройте функцию.

1 Выберите [+].

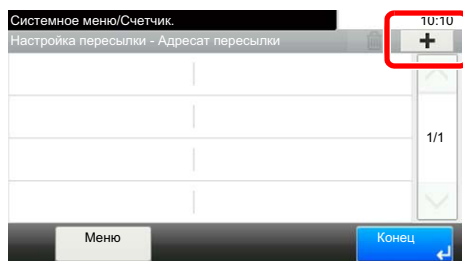

Откройте экран добавления адресата и следуйте описанной ниже процедуре для регистрации адресата пересылки. Можно задать только одного адресата.

Выбор адресата пересылки из адресной книги

- 1 Выберите [**Адресная книга**] или [**Расш. адресная книга**].
- 2 Выберите адресата (отдельного), которого нужно зарегистрировать в качестве адресата пересылки.

Непосредственный ввод адресата пересылки

- 1 Выберите [**Запись адреса (факс)**], [**Запись адреса (E-mail)**] или [**Запись адреса (папка)**].
- 2 Введите адрес, который нужно зарегистрировать в качестве адресата пересылки. Если в качестве адресата пересылки выбран вариант [**Запись адреса (E-mail)**] или [**Запись адреса (папка)**], введите адрес.
➔ *Руководство по эксплуатации аппарата*



ПРИМЕЧАНИЕ

Подробнее о вводе символов см.:

➔ [Способ ввода символов \(стр. 10-2\)](#)

- 3 Выберите [**Конец**].

Изменение или удаление содержимого регистрации

Используйте описанную ниже процедуру для изменения или удаления содержимого регистрации.

- 1 Откройте экран.

Клавиша [**Системное меню/Счетчик**] > [**ФАКС**] > [**Настройка пересылки**] > [**Адресат пересылки**]

- 2 Отредактируйте или удалите адресата.

Редактирование адресата

- 1 Выберите [...] и измените адресата.

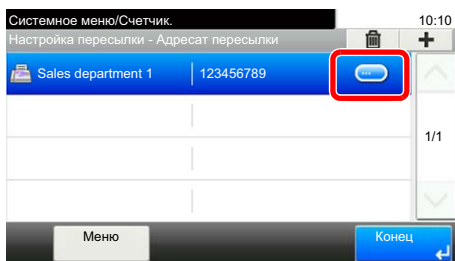

Удаление

Выберите адресата и нажмите [🗑️].

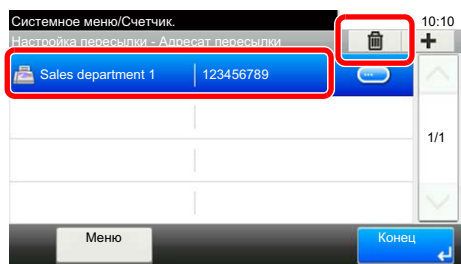

3 Выберите [Конец].

Настройка времени пересылки

Зарегистрируйте время начала и завершения периода, в течение которого включена функция пересылки.

1 Откройте экран.

Клавиша [Системное меню/Счетчик] > [ФАКС] > [Настройка пересылки] > [Расписание]

2 Настройте функцию.

1 Выберите [весь день] или [установл. время]. Если выбрано установленное время, введите [Время начала] и [Время заверш.:].

2 Введите время начала и нажмите [Далее >].



ПРИМЕЧАНИЕ

Введите время в 24-часовом формате.

3 Введите время завершения и нажмите [ОК].

Настройка формата файла

В случае отправки файла в виде приложения к электронному письму или передачи его в папку (SMB или FTP) выберите формат файла PDF, TIFF, XPS или OpenXPS.

1 Откройте экран.

Клавиша [Системное меню/Счетчик] > [ФАКС] > [Настройка пересылки] > [Формат файла]

2 Настройте функцию.

Выберите [PDF], [TIFF], [XPS] или [OpenXPS].



ПРИМЕЧАНИЕ

Если выбран формат файла [PDF], доступны функции шифрования PDF.

Если установлен дополнительный комплект активации сканирования OCR, можно создать файл PDF с возможностью поиска текста.

➔ [Руководство по эксплуатации аппарата](#)

Разделение файлов

При отправке путем передачи по электронной почте, передачи в папку (SMB) или передачи в папку (FTP) укажите, выполняется ли разделение файлов.

1 Откройте экран.

Клавиша [Системное меню/Счетчик] > [ФАКС] > [Настройка пересылки] > [Разделение файлов]

2 Настройте функцию.

Выберите [Кажд. стр.] или [Откл.].

Чтобы создавать по одному файлу на страницу, выберите [Кажд. стр.].

Настройка дополнительной информации для темы электронного сообщения

Укажите, будет ли добавляться информация к теме электронного письма. При добавлении информации можно выбрать либо имя, либо номер факса отправителя.

1 Откройте экран.

Клавиша [Системное меню/Счетчик] > [ФАКС] > [Настройка пересылки] > [Доп. инф. для темы e-mail]

2 Настройте функцию.

Выберите [Имя отправителя], [№ факса] или [Откл.].

Настройка FTP-передачи с шифрованием

Укажите, будет ли использоваться шифрование FTP при передаче данных.



ПРИМЕЧАНИЕ

Чтобы использовать шифрование FTP, установите для параметра SSL значение [Вкл.] в настройках безопасного протокола.

➔ [Руководство по эксплуатации аппарата](#)

1 Откройте экран.

Клавиша [Системное меню/Счетчик] > [ФАКС] > [Настройка пересылки] > [FTP-передача с шифрованием]

2 Настройте функцию.

Выберите [Вкл.] или [Откл.].

Настройка печати

Можно указать, должен ли аппарат выводить на печать полученные оригиналы при их пересылке.

1 Откройте экран.

Клавиша [Системное меню/Счетчик] > [ФАКС] > [Настройка пересылки] > [Печать]

2 Настройте функцию.

Выберите [Вкл.] или [Откл.].

Регистрация имени файла

Можно задать имя файла, который создается при пересылке. Можно добавить такие данные, как дата/время и номер задания или номер факса.

1 Откройте экран.

Клавиша [Системное меню/Счетчик] > [ФАКС] > [Настройка пересылки] > [Имя файла]

2 Настройте функцию.

1 Введите имя файла.



ПРИМЕЧАНИЕ

Для получения подробной информации о вводе символов см.:

➔ [Способ ввода символов \(стр. 10-2\)](#)

Обратите внимание, что если не будет добавлена дополнительная информация, файлы будут иметь одинаковые имена. Поэтому при пересылке принятых оригиналов путем передачи в папку (SMB) или передачи в папку (FTP) новые файлы будут заменять старые.

2 Выберите [Далее >].

3 Задайте дополнительную информацию.

Если вы не хотите добавлять информацию к имени документа, выберите [Нет] и задайте [Нет] или [№ факса] в качестве информации, добавляемой к имени отправителя.

Чтобы добавить информацию о документе, выберите [Дата и время], [№ задан.], [Задание № и Дата и время] или [Дата и время и Задание №] и задайте [Нет], [Добавить номер/адрес спереди] или [Добавить номер/адрес сзади] в качестве информации, добавляемой к имени отправителя.

Пример имени файла

Пример: doc00352720140826181723.pdf

doc (имя файла) + 6-значный номер задания + год/месяц/день/час/минута/секунда + формат файла (по умолчанию — .pdf)

Настройки для пересылки из Command Center RX (настройки пересылки)

Программу Command Center RX на компьютере, подключенном к сети, можно использовать, чтобы задать настройки пересылки на данном аппарате.

Для получения информации о настройках сети см.:

➔ [Руководство по эксплуатации аппарата](#)

Доступ к Command Center RX

1 Дисплей Command Center RX.

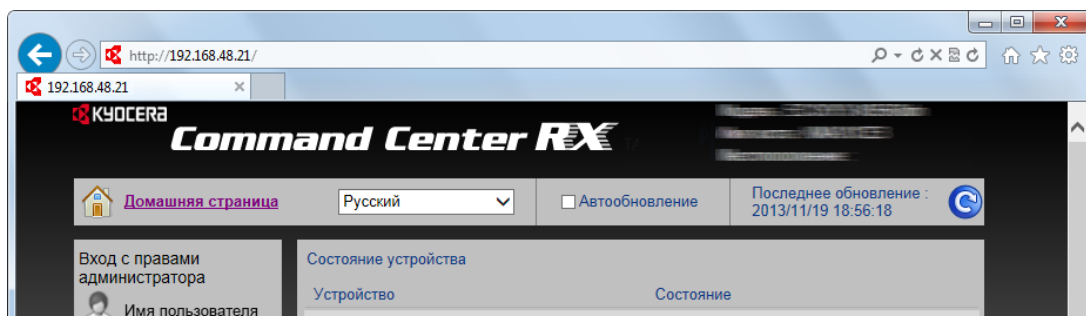

1 Откройте веб-браузер.

2 В поле "Адрес" или "Местоположение" введите IP-адрес аппарата, например 192.168.48.21/.

На веб-странице отображается основная информация об аппарате и Command Center RX, а также текущее состояние аппарата.

2 Выберите настройки в Command Center RX.

Выберите категорию на панели навигации в левой части окна и задайте значения для конкретных категорий.

Если включены полномочия администратора в Command Center RX, для доступа к соответствующим экранам необходимо ввести правильное имя пользователя и пароль.

➔ [Command Center RX User Guide](#)

Функция "Ящик доп. адреса"

Ящик дополнительного адреса

Ящик дополнительного адреса представляет собой ящик для хранения принятых оригиналов на аппарате, для которого установлена система факса. С помощью функции приема на дополнительный адрес можно сохранять принятые оригиналы в персональном ящике дополнительного адреса.

Порядок использования ящика дополнительного адреса описан в следующем разделе.

- Регистрация ящика дополнительного адреса ► стр. 5-11
- Изменение/удаление ящика дополнительного адреса ► стр. 5-12

Порядок обращения с принятым факсом, сохраненным в ящике дополнительного адреса, описан в следующем разделе.

- Печать оригиналов из ящика дополнительного адреса ► стр. 5-13
- Проверка сведений ► стр. 5-14
- Удаление оригиналов из ящика дополнительного адреса после печати ► стр. 5-14
- Удаление оригиналов из ящика дополнительного адреса ► стр. 5-15
- Печать списка дополнительных адресов ► стр. 5-15

Порядок передачи в ящик дополнительного адреса описан в следующем разделе.

- Передача с использованием дополнительного адреса ► стр. 5-16

Связь с использованием дополнительного адреса ("Субадрес")

Связь с использованием дополнительного адреса представляет собой вид связи, при котором отправка и прием данных осуществляются с добавлением дополнительных адресов и паролей в соответствии с требованиями ITU-T (International Telecommunication Union — Международный союз электросвязи). Благодаря дополнительным адресам можно использовать с аппаратами сторонних производителей режимы связи, которые раньше были возможны только для связи между нашими фирменными аппаратами. К ним относятся конфиденциальная передача (отправка оригиналов в ящик доставки оригиналов, установленный в принимающей системе) и связь с опросом (прием документов от аппарата-источника, который управляется с принимающего аппарата). Благодаря связи с использованием дополнительного адреса на данном аппарате также можно использовать такие расширенные функции связи, как сохранение принятых оригиналов в ящиках дополнительных адресов.

ПРИМЕЧАНИЕ

Для проведения передачи с использованием дополнительного адреса необходимо, чтобы система другого абонента также имела функции связи с использованием дополнительного адреса такого же типа.

Связь с помощью дополнительного адреса можно использовать вместе с различными видами функциональной связи.

Если зарегистрировать дополнительный адрес и пароль дополнительного адреса в адресной книге и клавише набора одним нажатием, можно не вводить их перед началом передачи. Для получения подробной информации см. описание процедур для каждого метода связи и регистрации.

Субадрес

Для данного аппарата дополнительный адрес включает собственно дополнительный адрес и пароль дополнительного адреса.

Субадрес

Введите дополнительный адрес длиной до 20 знаков, используя цифры от 0 до 9, пробел, специальные символы # и *. Во время приема факсов аппаратом дополнительный адрес используется, чтобы задать ящик дополнительного адреса.

Пароль дополнительного адреса

Введите пароль дополнительного адреса длиной до 20 знаков, используя цифры от 0 до 9, буквы, пробел, специальные символы # и *. Во время приема оригиналов аппаратом пароль дополнительного адреса не используется.

По поводу порядка настройки дополнительного адреса см.:

➔ [Передача с использованием дополнительного адреса \(стр. 5-16\)](#)

Регистрация ящика дополнительного адреса

Можно зарегистрировать не более 20 ящиков дополнительных адресов.

ПРИМЕЧАНИЕ

Если включено управление входом пользователей в систему, адресатов в адресной книге можно редактировать, только выполнив вход с правами администратора.

Ящики дополнительных адресов также можно регистрировать в системном меню.

1 Выберите [Ящик доп. адреса] на главном экране.

2 Настройте функцию.

1 [Меню] > [Добавить]

2 Введите имя ящика и нажмите [Далее >].

Подробнее о вводе символов см.:

➔ [Способ ввода символов \(стр. 10-2\)](#)

3 Введите дополнительный адрес и нажмите [Далее >].

ПРИМЕЧАНИЕ

Дополнительный адрес может содержать до 20 знаков, включая цифры от 0 до 9, пробел, специальные символы # и *.

4 Введите информацию и нажмите [ОК].

В приведенной ниже таблице перечислены параметры, которые можно задать.

Параметр	Описание
№ ящика	Введите номер ящика. Если ввести 00, будет автоматически присвоен наименьший доступный номер.
Владелец *	Задайте владельца ящика. Выберите владельца из открывшегося списка пользователей.
Полномочия*	Выберите, открывать ли общий доступ к ящику.
Пароль ящика	Чтобы ограничить пользователям доступ к ящику, можно установить пароль для его защиты. Ввод пароля не обязателен. Введите один и тот же пароль (до 16 символов) в поля [Пароль ящика] и [Подтвердить пароль].
Удалить после печати	Автоматическое удаление документа из ящика после завершения печати. Для удаления документа выберите [Вкл.]. Если нужно оставить документ, выберите [Откл.].

* Отображается, если включено управление входом пользователей в систему.

3 Проверьте введенные сведения и нажмите [Сохранить].

Ящик будет создан.

Изменение/удаление ящика дополнительного адреса

ПРИМЕЧАНИЕ

Ящики дополнительных адресов также можно изменять или удалять в системном меню.

1 Выберите [Ящик доп. адреса] на главном экране.

2 Изменение/удаление

Изменение

1 [Меню] > [Изменить]

2 Выберите ящик, который нужно изменить, и измените настройки.

В приведенной ниже таблице перечислены параметры, которые можно задать.

Параметр	Описание
Имя ящика	Введите имя ящика, которое будет отображаться на сенсорной панели.
№ ящика	Введите номер ящика. Если ввести 00, будет автоматически присвоен наименьший доступный номер.
Субадрес	Введите дополнительный адрес.
Владелец*	Задайте владельца ящика. Выберите владельца из открывшегося списка пользователей.
Полномочия*	Выберите, открывать ли общий доступ к ящику.
Пароль ящика	Чтобы ограничить пользователям доступ к ящику, можно установить пароль для его защиты. Ввод пароля не обязателен. Введите тот же пароль длиной до 16 символов в полях [Пароль ящика] и [Подтвердить пароль].
Удалить после печати	Автоматическое удаление документа из ящика после завершения печати. Для удаления документа выберите [Вкл.]. Если нужно оставить документ, выберите [Откл.].

* Отображается, если включено управление входом пользователей в систему.

Удаление

1 [Меню] > [Удалить]

2 Выберите ящик, который нужно удалить.

3 Выберите [Да].
Ящик будет удален.

Печать оригиналов из ящика дополнительного адреса

Чтобы напечатать оригиналы, отправленные в ящик дополнительного адреса, выполните следующие действия.

1 Выберите [Ящик доп. адреса] на главном экране.

2 Выбор оригиналов.

1 Выберите ящик, содержащий документ, который нужно распечатать.



ПРИМЕЧАНИЕ

Если для ящика дополнительного адреса установлен пароль, ввод пароля требуется в следующих ситуациях:

Если вход пользователя в систему запрещен

Если вход пользователя в систему разрешен, выполнен вход с полномочиями пользователя, но ящик дополнительного адреса был выбран другим пользователем

2 Выберите документ, который нужно напечатать.

3 Выберите [Печать].

3 Печать

1 Можно изменить настройки печати.

Параметр	Описание
Удал. после печат.	Оригинал будет удален после печати. ➔ Удаление оригиналов из ящика дополнительного адреса после печати (стр. 5-14)
Ввод имени файла	Добавление имени файла.
Уведомл. о заверш. здн.	Отправка уведомления о завершении задания по электронной почте.
Замещение приоритета	Приостановка текущего задания и присвоение наивысшего приоритета новому заданию.
Тихий режим	Снижение скорости печати и сканирования для обеспечения бесшумной работы.

2 Нажмите клавишу [Старт]. Начнется печать.

Проверка сведений

С помощью описанной ниже процедуры можно проверить сведения о документах, направленных в ящик дополнительного адреса.

- 1 **Выберите [Ящик доп. адреса] на главном экране.**
- 2 **Выбор оригиналов.**
 - 1 Выберите ящик, содержащий документ, который нужно проверить.
 - 2 Выберите [...] для документа, сведения о котором требуется проверить. Будут показаны сведения о выбранном документе.

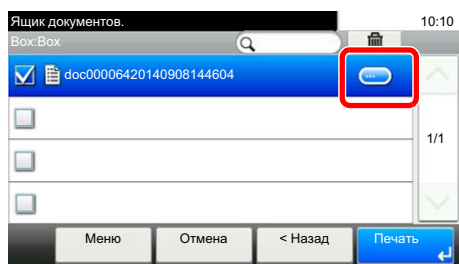

Удаление оригиналов из ящика дополнительного адреса после печати

Для автоматического удаления оригиналов, напечатанных из ящика дополнительного адреса, выполните следующие действия.

- 1 **Выберите [Ящик доп. адреса] на главном экране.**
- 2 **Выбор оригиналов.**
 - 1 Выберите ящик, содержащий документ, который нужно распечатать.
 - 2 Выберите документ, который нужно напечатать.
 - 3 Выберите [Печать].
- 3 **Настройте функцию.**

[Удал. после печат.] > [Вкл.]
- 4 **Выполните печать.**

Нажмите клавишу [Старт].
Оригинал будет удален после печати.

Удаление оригиналов из ящика дополнительного адреса

Для удаления оригинала, пересланного в ящик дополнительного адреса, выполните следующие действия.

1 Выберите [Ящик доп. адреса] на главном экране.

2 Удаление

1 Выберите ящик, содержащий документ, который нужно удалить.

2 Выберите документ, который нужно удалить, и нажмите [].

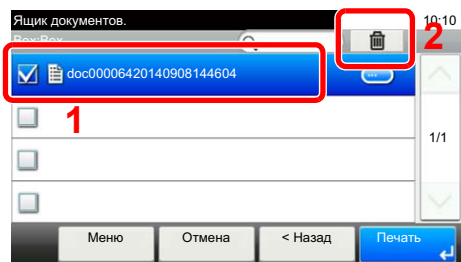

3 Выберите [Да].
Оригинал будет удален.

Печать списка дополнительных адресов

Можно напечатать список ящиков дополнительных адресов с данными о номерах и именах зарегистрированных ящиков дополнительных адресов. Если в ящиках дополнительных адресов имеются оригиналы, будет показано количество страниц.



ПРИМЕЧАНИЕ

Список можно напечатать, если вход пользователя в систему разрешен и на аппарате выполнен вход в систему с полномочиями администратора.

1 Откройте экран.

Клавиша [Системное меню/Счетчик] > [Ящик документов] > [Ящик доп. адреса]

2 Печать

[Печать списка] > [Да]

Список будет напечатан.



Передача с использованием дополнительного адреса

Чтобы указать ящик дополнительного адреса при отправке, выполните следующие действия.

ПРИМЕЧАНИЕ

Для использования передачи с помощью дополнительного адреса заранее проверьте, заданы ли дополнительный адрес и пароль в принимающей системе.

При передаче с помощью дополнительного адреса нельзя использовать зашифрованную передачу.

По поводу порядка настройки при приеме аппаратом оригиналов см.:

➔ [Функция "Ящик доп. адреса" \(стр. 5-10\)](#)

1 Выберите [ФАКС] на главном экране.

2 Положите оригиналы.

3 Задайте адресата.

1 Нажмите [**Доб. адр.**] и введите номер факса другого абонента.

ПРИМЕЧАНИЕ

Если дополнительный адрес зарегистрирован для адресата из адресной книги, можно использовать данного адресата. Если адресат из адресной книги с зарегистрированным дополнительным адресом используется для клавиши набора одним нажатием, можно также использовать эту клавишу.

4 Настройте функцию.

1 [**Субадрес**] > [**Субадрес**]

2 Введите дополнительный адрес с цифровой клавиатуры и затем нажмите клавишу [**ОК**].

Дополнительный адрес может содержать до 20 знаков, включая цифры от 0 до 9, пробел, специальные символы # и *.

3 Выберите [**Пароль**].

4 Введите пароль дополнительного адреса с цифровой клавиатуры и затем нажмите клавишу [**ОК**].

Для ввода пароля дополнительного адреса можно использовать до 20 знаков, включая цифры от 0 до 9, пробел, специальные символы # и *.

5 [**ОК**] > [**ОК**]

5 Начало отправки.

Проверьте адресата и нажмите клавишу [**Старт**].

ПРИМЕЧАНИЕ

В случае выбора *Вкл.* для настройки *Пров. адресата до передачи* откроется экран подтверждения адресатов при нажатии клавиши [**Старт**].

➔ [Экран подтверждения адресатов \(стр. 7-10\)](#)

Связь с опросом

Связь с опросом представляет собой режим связи, при котором передачей оригиналов с передающего аппарата управляет принимающий аппарат. Это позволяет адаптировать прием оригиналов к условиям работы принимающего аппарата. Данный аппарат поддерживает как передачу с опросом, так и прием.

ВАЖНО

Поскольку при связи с опросом принимающий аппарат набирает номер передающего аппарата, расходы за вызов, как правило, несет получатель.

Передача с опросом

Оригиналы, подлежащие использованию при передаче с опросом, следует хранить в ящике опроса. При получении запроса на опрос от адресата сохраненные оригиналы будут отправлены автоматически.

После того как оригиналы, подлежащие передаче с опросом, будут отправлены адресату, они будут автоматически удалены. Однако при установке параметра "Удаление перед. файла" [Откл.] оригиналы будут храниться в ящике опроса до удаления пользователем.

Передачу с опросом можно многократно использовать для одних и тех же оригиналов.

➔ [Удаление оригиналов после передачи с опросом \(стр. 5-17\)](#)

ПРИМЕЧАНИЕ

Для передачи с опросом можно хранить не более 10 оригиналов.

До поступления запроса на опрос от адресата оригиналы можно добавлять или заменять.

➔ [Настройка перезаписи \(стр. 5-17\)](#)

Удаление оригиналов после передачи с опросом

Оригиналы, предназначенные для передачи с опросом, автоматически удаляются после отправки адресату. Чтобы разрешить передачу одного и того же оригинала нескольким адресатам, для этого параметра нужно установить значение [Откл.].

1 Откройте экран.

Клавиша [Системное меню/Счетчик] > [Ящик документов] > [Ящик опроса]

2 Настройте функцию.

[Удаление перед. файла] > [Вкл.] или [Откл.]

Настройка перезаписи

Чтобы разрешить перезапись, установите для этого параметра значение [Разрешить].

Чтобы заменить существующий документ в случае добавления нового файла с таким же именем, выполните следующие действия.

Если для этого параметра установлено значение [Запретить], существующий документ не будет заменен, если указать такое же имя файла.

1 Откройте экран.

Клавиша [Системное меню/Счетчик] > [Ящик документов] > [Ящик опроса]

2 Настройте функцию.

[Настройка перезаписи] > [Разрешить] или [Запретить]

Использование передачи с опросом

1 Выберите [Ящик опроса] на главном экране.

2 Положите оригиналы.

3 Откройте экран.

Выберите [Сохранить файл].

4 При необходимости выберите тип оригиналов, плотность сканирования и т. п.

В приведенной ниже таблице перечислены параметры, которые можно задать.

Функция		Описание
Двусторонняя		Выберите тип и переплет оригиналов.
Разрешение сканирования		Задайте разрешение сканирования оригиналов.
Плотность		Регулирование плотности.
Ввод имени файла		Добавление имени файла.
Тихий режим		Снижение скорости печати и сканирования для обеспечения бесшумной работы.
Функции	Формат оригинала	Выбор формата оригиналов, подлежащих сканированию.
	Ориентация ориг.	Выбор ориентации верхнего края оригинального документа для обеспечения правильного направления сканирования.
	Ориг изображение	Выбор типа изображения для оригинала.
	Пропустить пустую страницу	Если в отсканированном документе имеются пустые страницы, при использовании этой функции они пропускаются, а остальные выводятся на печать.
	Непрерывное сканирование	Сканирование большого числа оригиналов по отдельности с последующим выпуском одним заданием.
	Уведомл. о заверш. здн.	Отправка уведомления по электронной почте после завершения передачи.

По поводу каждой функции см.:

➔ [Отправка факсов \(стр. 3-1\)](#)

Руководство по эксплуатации аппарата

5 Начните сохранение.

Нажмите клавишу [Старт]. Оригиналы сканируются и сохраняются в ящике опроса.

Отмена передачи с опросом

Чтобы отменить передачу с опросом, удалите оригинал, подлежащий передаче с опросом, который сохранен в ящике опроса. Для получения информации о процедуре удаления сохраненного оригинала см.:

➔ [Удаление оригиналов из ящика опроса \(стр. 5-22\)](#)

Прием с опросом

Данная функция автоматически запускает передачу оригиналов, сохраненных на передающем аппарате, при наборе его номера принимающим аппаратом.

ПРИМЕЧАНИЕ

Для приема с опросом нельзя задать несколько контактов. Если указан адресат, для которого зарегистрирована шифрованная связь, она будет отключена для приема с опросом.

Для использования приема с опросом необходимо в первую очередь убедиться, что передающий аппарат настроен на передачу с опросом.

При одновременном использовании дополнительных адресов возможны режимы связи, описанные ниже.

Прием информационного табло с дополнительным адресом

Если аппарат получателя имеет функцию информационного табло с дополнительным адресом, можно использовать дополнительные адреса для обмена данными с этим аппаратом, даже если он изготовлен сторонним производителем. (На данном аппарате — дополнительный адрес и пароль дополнительного адреса.)

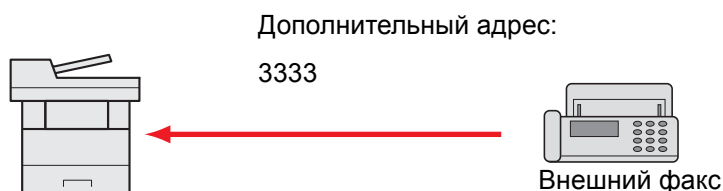

ВАЖНО

Аппарат получателя должен также иметь функцию информационного табло с дополнительным адресом. Некоторые факсимильные аппараты не могут сохранять оригиналы, а другие не поддерживают передачу с опросом. Заблаговременно проверьте наличие необходимых функций у передающего и принимающего аппаратов.

Узнайте у получателя дополнительный адрес и пароль, зарегистрированные на его аппарате.

ПРИМЕЧАНИЕ

Для получения дополнительной информации о дополнительных адресах см.:

➔ [Связь с использованием дополнительного адреса \("Субадрес"\) \(стр. 5-10\)](#)

Для получения информации о процедуре приема файлов с помощью информационного табло с дополнительным адресом см.:

➔ [Использование приема с опросом с дополнительными адресами \(стр. 5-20\)](#)

Использование приема с опросом



ПРИМЕЧАНИЕ

Если другой абонент использует дополнительные адреса, см. раздел "Использование приема с опросом с дополнительными адресами" ниже.

1 Выберите [ФАКС] на главном экране.

2 Включите прием с опросом.

[Функции] > [Прием факсов с опросом] > [Вкл.]

3 Задайте адресата.

➔ [Способы ввода адресатов \(стр. 3-7\)](#)

4 Нажмите клавишу [Старт].

Начнутся операции приема.



ПРИМЕЧАНИЕ

В случае выбора *Вкл.* для настройки *Пров. адресата до передачи* откроется экран подтверждения адресатов при нажатии клавиши [Старт].

➔ [Экран подтверждения адресатов \(стр. 7-10\)](#)

Использование приема с опросом с дополнительными адресами

Для приема с опросом введите дополнительный адрес (на данном аппарате — дополнительный адрес и пароль дополнительного адреса), заданный на передающем аппарате. Этот режим связи возможен и при использовании другим абонентом аппарата стороннего производителя, при условии что он оснащен функцией связи с использованием дополнительного адреса такого же типа.



ВАЖНО

Заблаговременно проверьте дополнительный адрес, заданный отправителем.

1 Выберите [ФАКС] на главном экране.

2 Включите прием с опросом.

По поводу включения приема с опросом см.:

➔ [Прием с опросом \(стр. 5-19\)](#)

3 Выберите адресата и введите дополнительный адрес.

По поводу порядка настройки дополнительного адреса см.:

➔ [Передача с использованием дополнительного адреса \(стр. 5-16\)](#)

По поводу процедуры выбора адресата см.:

➔ [Способы ввода адресатов \(стр. 3-7\)](#)



ПРИМЕЧАНИЕ

Можно выбирать адресатов с помощью комбинации ввода с цифровой клавиатуры, выбора клавишей набора одним нажатием и выбора из адресной книги, содержащей зарегистрированные дополнительные адреса.

4 Нажмите клавишу [Старт].

Начнутся операции приема.



ПРИМЕЧАНИЕ

В случае выбора *Вкл.* для настройки *Пров. адресата до передачи* откроется экран подтверждения адресатов при нажатии клавиши [Старт].

➔ [Экран подтверждения адресатов \(стр. 7-10\)](#)

Печать из ящика опроса

Эта процедура используется для печати оригинала, сохраненного в ящике опроса.

1 Выберите [Ящик опроса] на главном экране.

2 Выберите оригинал.

1 Выберите документ, который нужно напечатать.

2 [Меню] > [Печать]

3 Печать

1 Можно изменить настройки печати.

Параметр	Описание
Ввод имени файла	Добавление имени файла.
Уведомл. о заверш. здн.	Отправка уведомления о завершении задания по электронной почте.
Замещение приоритета	Приостановка текущего задания и присвоение наивысшего приоритета новому заданию.
Тихий режим	Снижение скорости печати и сканирования для обеспечения бесшумной работы.

По поводу каждой функции см.:

➔ [Руководство по эксплуатации](#) аппарата

2 Нажмите клавишу [Старт].

Начнется печать.

Проверка сведений

Эта процедура используется для проверки сведений об оригинале, сохраненном в ящике опроса.

1 Выберите [Ящик опроса] на главном экране.

2 Выберите оригинал.

- 1 Выберите документ, который нужно проверить.
- 2 Выберите [...].
Будут показаны сведения о выбранном документе.

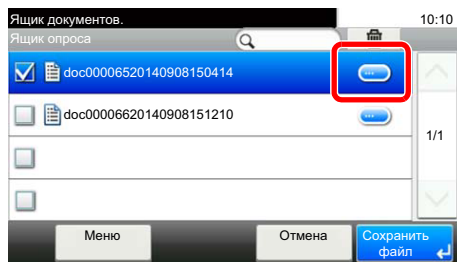

Удаление оригиналов из ящика опроса

Эта процедура используется для удаления оригинала, сохраненного в ящике опроса.



ПРИМЕЧАНИЕ

Если для параметра "Удаление перед. файла" установлено [Вкл.], оригиналы будут автоматически удалены после завершения передачи с опросом.

➔ [Удаление оригиналов после передачи с опросом \(стр. 5-17\)](#)

1 Выберите [Ящик опроса] на главном экране.

2 Удаление

- 1 Выберите документ, который нужно удалить, и нажмите [🗑️].

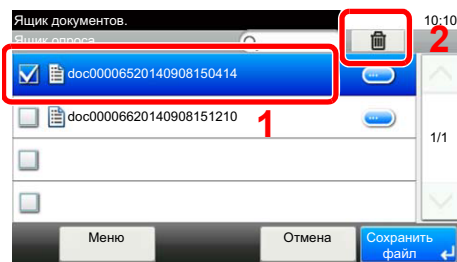

- 2 Выберите [Да].
Оригинал будет удален.

Ящик приема в память факса

Можно получать факсы в ящик приема в память факса, проверять содержимое и печатать только те факсы, которые нужны.

✓ ВАЖНО

Проверьте данные, сохраненные в ящик приема в память факса, и по мере необходимости напечатайте или удалите их. Если ящик заполнится, в верхней правой части экрана появится значок  и полученные после этого факсы будут напечатаны.

ПРИМЕЧАНИЕ

Для использования ящика приема в память факса установите для параметра "Ящик приема в пам. факса" значение [Вкл.].

По поводу процедуры настройки см.:

➔ [Ящик приема в память факса \(стр. 8-7\)](#)

Порядок печати из ящика приема в память факса

Для печати факса, полученного в ящик приема в память факса, выполните следующие действия.

1 Выберите [Ящик приема в пам. факса] на главном экране.

2 Выберите полученные данные.

Выбранные файлы будут отмечены флажками.

ПРИМЕЧАНИЕ

- Для отмены выбора нажмите на флажок еще раз, чтобы снять его.
- Чтобы показывать эскизы изображений факсов, выберите [🖨️].
- Чтобы показать список изображений, выберите [📄].
- Чтобы показать подробную информацию о принятых факсах, выберите [Сведения].

3 [] > Проверьте содержимое принятого факса.

Вид экрана просмотра показан ниже.

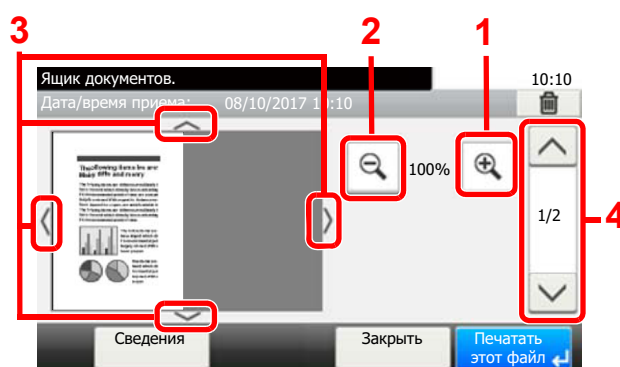

- 1 Увеличение
- 2 Уменьшение
- 3 Если вы используете масштабирование, то можете пользоваться этими клавишами для перемещения области просмотра.
- 4 В многостраничных документах вы можете использовать эти кнопки для смены страниц.

4 Выберите [Печатать этот файл].

Начнется печать.



ПРИМЕЧАНИЕ

Если вы не будете использовать просмотр, выберите полученный файл, который нужно напечатать > [Печать].

Порядок удаления факса из ящика приема в память факса

Для удаления ненужного факса из ящика приема в память факса, выполните следующие действия.

1 Выберите [Ящик приема в пам. факса] на главном экране.

2 Выберите полученные данные.

Выбранные файлы будут отмечены флажками.



ПРИМЕЧАНИЕ

- Для отмены выбора нажмите на флажок еще раз, чтобы снять его.
- Чтобы показывать эскизы изображений факсов, выберите [Эскизы].
- Чтобы показать список изображений, выберите [Список].
- Чтобы показать подробную информацию о принятых факсах, выберите [Сведения].

3 [📄] > Проверьте содержимое принятого факса.

Отобразится экран просмотра.

4 Удалите факс.

1 Выберите [🗑️].

2 Нажмите [Да].

Факс будет удален.



ПРИМЕЧАНИЕ

Если вы не будете использовать просмотр, выберите полученный файл, который нужно удалить > [Удалить] > [Да].

Шифрование

Этот метод позволяет осуществлять передачу оригиналов, зашифрованных передающей системой. Такой подход предотвращает доступ третьих лиц к фактическому содержанию оригиналов даже при попытке просмотра ими оригиналов с помощью каких-либо средств в процессе передачи данных. После приема оригиналов принимающая система восстанавливает их исходный вид (дешифрует) и выполняет печать. Это чрезвычайно эффективный метод связи, позволяющий передавать конфиденциальные документы, которые не должны быть открыты третьими лицами.



ВАЖНО

Для использования шифрованной связи необходимо, чтобы другой абонент имел в распоряжении факсимильный аппарат системы нашего производства, оснащенный такими же функциями шифрования.

При шифрованной связи для шифрования и расшифрования оригиналов необходимо, чтобы передающая и принимающая системы использовали одинаковый 16-значный ключ шифрования. Если передающая и принимающая системы используют различные ключи шифрования, выполнить шифрование будет невозможно. Таким образом, передающая и принимающая системы должны иметь одинаковый ключ шифрования и зарегистрированный заранее двухзначный номер ключа.

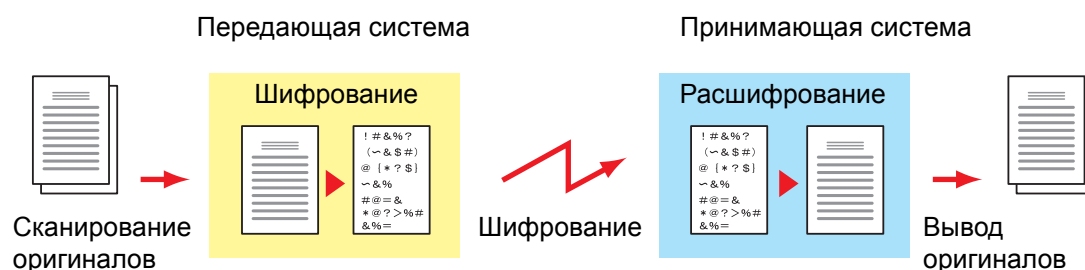

Описание настроек на передающей и принимающей системах

Настройки	Передающая система	Принимающая система	Страница для справки
№ ключа шифрования	(A) 2 знака	(B) 2 знака	5—26
Ключ шифрования	(C) 16 знаков	(C) 16 знаков	5—26
Номер ключа шифрования адресной книги (или при прямом наборе номера)	(A) 2 знака	—	5—28
Номер ящика шифрования принимающей системы*	(D) 4 знака	—	5—28
Номер ящика шифрования*	—	(D) 4 знака	—
Номер ключа в настройке приема	—	(B) 2 знака	5—29

* Во время приема оригиналов аппаратом номер ящика шифрования не используется.



ПРИМЕЧАНИЕ

Задавайте одинаковые символы для номеров, обозначенных одинаковыми буквами в скобках.

Например, для ключа шифрования (C) необходимо использовать одинаковые символы на передающей и принимающей системах.

Регистрация ключа шифрования

Ключ шифрования требуется при регистрации адресной книги, используемой для шифрованной связи (другой абонент непосредственно вводится с цифровой клавиатуры) в передающей системе и при настройке шифрования в принимающей системе.

Для создания 16-значного ключа шифрования используются цифры от 0 до 9 и/или латинские буквы от А до F, расположенные в произвольном порядке. Созданный ключ шифрования зарегистрирован с 2-значным номером ключа (от 01 до 20).



ПРИМЕЧАНИЕ

Можно зарегистрировать не более 20 ключей шифрования.

1 Откройте экран.

Клавиша [Системное меню/Счетчик] > [ФАКС] > [Общ. пар. пер/пр] > [Регистрация ключа шифров.]

2 Настройте функцию.

1 Выберите [...] для незарегистрированного ключа шифрования.

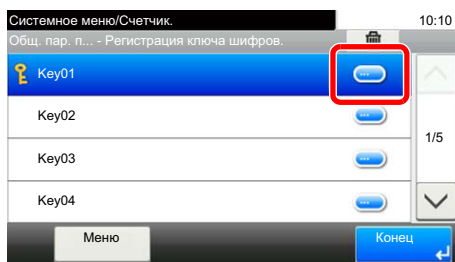

2 Введите 16-значный ключ шифрования.



ПРИМЕЧАНИЕ

Для регистрации ключа шифрования используйте цифры (от 0 до 9) и латинские буквы (от А до F).

3 Выберите [ОК].

4 Для регистрации других ключей шифрования повторите шаги от 2-1 до 2-3.

3 Завершите регистрацию.

Выберите [Конец].

Изменение или удаление зарегистрированного содержимого ключа шифрования

1 Откройте экран.

Клавиша [Системное меню/Счетчик] > [ФАКС] > [Общ. пар. пер/пр] > [Регистрация ключа шифров.]

2 Измените/Удалите

Изменение

1 Выберите [...] для ключа шифрования, который нужно изменить.

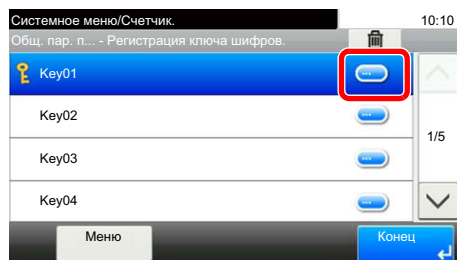

2 Введите новый ключ шифрования.

3 [ОК] > [Да]

Удаление

1 Выберите ключ шифрования, который нужно удалить, и нажмите [🗑️].

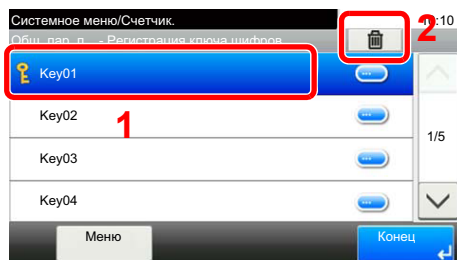

2 Выберите [Да].
Ключ шифрования будет удален.

3 Завершите изменение или удаление.

Выберите [Конец].

Использование шифрованной передачи

При отправке оригиналов путем шифрованной передачи используйте адресную книгу, зарегистрированную для шифрования или задайте шифрованную передачу при наборе номера непосредственно с цифровой клавиатуры.



ПРИМЕЧАНИЕ

Шифрованную передачу также можно использовать при широковещательной передаче. С помощью шифрованной связи нельзя выполнять передачу с использованием дополнительного адреса.

1 Заблаговременно зарегистрируйте ключ шифрования.

Зарегистрируйте ключ шифрования, на котором вы с получателем остановились.

По поводу процедуры регистрации ключа шифрования см.:

➔ [Регистрация ключа шифрования \(стр. 5-26\)](#)

2 Выберите [ФАКС] на главном экране.

3 Положите оригиналы.

4 Задайте адресата.

1 Нажмите [Доб. адр.] и введите номер факса другого абонента.



ПРИМЕЧАНИЕ

Если установлена шифрованная передача адресату из адресной книги или клавиш набора одним нажатием, можно использовать данного адресата.

5 Включите функцию шифрованной передачи.

1 [Настройки деталей] > [Шифрованная передача] > [Шифрование] > [Вкл.] > [№ ключа шифрования]

2 Выберите номер ключа шифрования, использованный для регистрации ключа, о котором вы с получателем договорились.

По поводу процедуры регистрации ключа шифрования см.:

➔ [Регистрация ключа шифрования \(стр. 5-26\)](#)

6 Выберите ящик шифрования.

Если нужно выбрать ящик шифрования, задайте его.

1 [Ящик шифрования] > [Вкл.] > [Номер ящика шифрования]

2 Введите номер ящика (от 0000 до 9999) с цифровой клавиатуры.

3 Выберите [ОК].

7 Завершите настройки шифрованной передачи.

[ОК] > [ОК] > [ОК]

8 Начало передачи

Нажмите клавишу **[Старт]**.
Начнется передача.



ПРИМЕЧАНИЕ

В случае выбора *Вкл.* для настройки *Пров. адресата до передачи* откроется экран подтверждения адресатов при нажатии клавиши **[Старт]**.

➔ [Экран подтверждения адресатов \(стр. 7-10\)](#)

Настройка шифрованного приема

Для проведения шифрованной связи при работе с принимающей системой выполните описанные ниже действия.

1 Заблаговременно зарегистрируйте ключ шифрования.

Зарегистрируйте ключ шифрования, на котором вы с отправителем остановились.

По поводу процедуры регистрации ключа шифрования см.:

➔ [Регистрация ключа шифрования \(стр. 5-26\)](#)

2 Откройте экран.

Клавиша **[Системное меню/Счетчик]** > **[ФАКС]** > **[Прием]**

3 Включите шифрованный прием.

1 **[Шифрование - прием]** > **[Вкл.]**

2 Выберите номер ключа шифрования, использованный для регистрации ключа, о котором вы с отправителем договорились.

3 Выберите **[ОК]**.

Аппарат принимает шифрованные оригиналы от отправителя с заданным ключом шифрования.

Использование подключенного к аппарату телефона

К данному аппарату можно подключить телефон (продается отдельно), что позволит использовать различные функции.

Автоматическое переключение режимов приема факс/телефон

Эта функция удобна при одновременном использовании телефона и факса на одной телефонной линии. При отправке факсимильных сообщений аппарат принимает их в автоматическом режиме. В случае входящего вызова с телефона на аппарате раздается сигнал вызова, указывая на необходимость снять трубку.

ВАЖНО

Для использования функции автоматического переключения режимов приема факс/телефон необходимо подключить к аппарату телефонный аппарат (имеющийся в продаже).

После выполнения телефонным аппаратом указанного количества звонков другой абонент несет расходы на телефонную связь, даже если принимающая система не ответила на вызов.

Порядок приема

ФАКС	ФАКС	Телефон
Если другой абонент отправляет оригиналы с использованием автоматического режима передачи	Если другой абонент отправляет оригиналы с использованием ручного режима передачи	Если другой абонент звонит по телефону

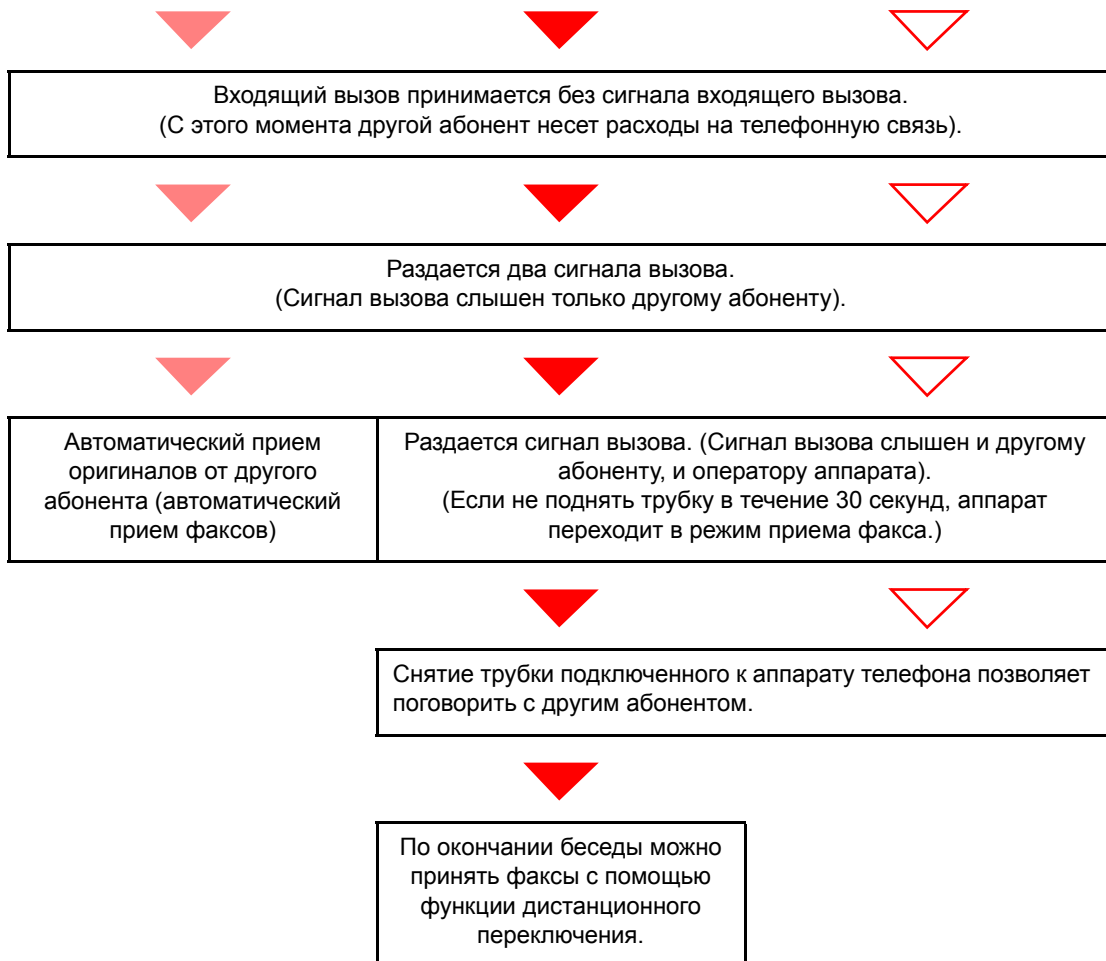



ПРИМЕЧАНИЕ

В конце беседы можно также принять факсы с помощью функции дистанционного переключения.

➔ [Функция удаленного переключения \(стр. 5-36\)](#)

Подготовка:

выберите [Авто (ФАКС/ТЕЛ.)].

➔ [ФАКС \(стр. 8-7\)](#)

1 Поступает входящий телефонный вызов.



На подключенном телефонном аппарате раздается сигнал вызова. Обратите внимание на то, что если для количества звонков задано значение [0] (ноль) (в функции автоматического переключения ФАКС/ТЕЛ.), подключенный телефонный аппарат не звонит.



ПРИМЕЧАНИЕ

Количество звонков телефона можно изменить.

➔ [Звонки\(факс/тел\) \(стр. 8-9\)](#)

2 Ответьте на вызов.

Если вызов поступает с телефона

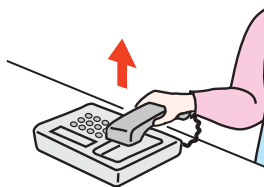

- 1 На аппарате раздается сигнал вызова, указывая на необходимость снять трубку. Снимите трубку телефона в течение 30 секунд.



ПРИМЕЧАНИЕ

Если не снять трубку телефона в течение 30 секунд, аппарат переходит в режим приема факса.

- 2 Поговорите с другим абонентом.



ПРИМЕЧАНИЕ

В конце беседы можно также принять факсы с помощью функции дистанционного переключения.

➔ [Функция удаленного переключения \(стр. 5-36\)](#)

Если вызов поступает с факса

Аппарат начнет прием оригиналов факсимильного сообщения.

Автоматическое переключение режимов приема факс/автоответчик

Эта функция удобна при одновременном использовании автоответчика и факсимильного аппарата. При отправке факсимильных сообщений аппарат принимает их автоматически, а если поступает вызов с телефона, срабатывает подключенный к аппарату автоответчик. Таким образом, другой абонент может оставить сообщение, если пользователя нет на месте.

✓ ВАЖНО

При применении функции автоматического переключения режимов приема факс/автоответчик следует помнить о том, что если тишина длится не менее 30 секунд до истечения одной минуты после получения аппаратом вызова от вызывающего абонента, включается функция аппарата по обнаружению тишины, и аппарат переключается на прием факсов.

💡 ПРИМЕЧАНИЕ

Для использования функции автоматического переключения режимов приема факс/автоответчик необходимо подключить к аппарату телефонный аппарат (имеющийся в продаже), оснащенный автоответчиком.

Для получения подробной информации, например, о порядке ответа на сообщения, см. руководство по эксплуатации соответствующего автоответчика.

Необходимо установить число звонков аппарата, так чтобы оно было больше, чем число звонков автоответчика.

➔ [Звонки \(автоответчик\) \(стр. 8-9\)](#)

Порядок приема

ФАКС	ФАКС	Телефон
Если другой абонент отправляет оригиналы с использованием автоматического режима передачи	Если другой абонент отправляет оригиналы с использованием ручного режима передачи	Если другой абонент звонит по телефону

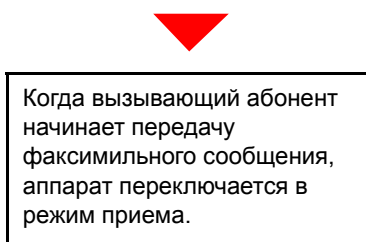
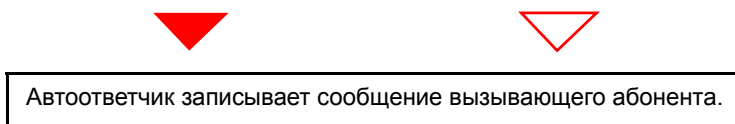
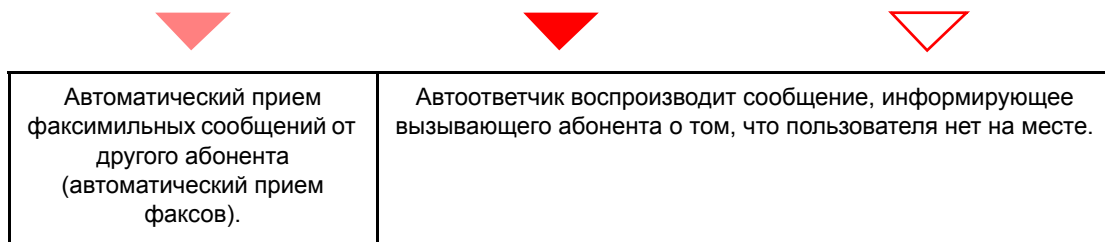

Подготовка:

Выберите [Авто (TAD)].

➔ [ФАКС \(стр. 8-7\)](#)

1 Поступает входящий телефонный вызов.



Сигнал вызова телефона раздается заданное количество раз.



ПРИМЕЧАНИЕ

Если снять трубку, пока телефонный аппарат звонит, факсимильный аппарат переходит в состояние ручного приема.

➔ [Ручной прием \(стр. 5-35\)](#)

2 Автоответчик отвечает на входящий вызов.

Если вызов поступает с телефона, а пользователя нет на месте

Автоответчик воспроизводит приветственное сообщение и начинает запись сообщения другого абонента.



ПРИМЕЧАНИЕ

Если во время записи тишина длится не менее 30 секунд, аппарат переключается в режим приема факсов.

Если вызов поступает с факса

Аппарат начнет прием оригиналов факсимильного сообщения.

Ручная отправка

Если необходимо поговорить с оператором принимающей системы или если принимающей системе необходимо переключиться в режим факса, используйте данный метод для отправки факсов.

- 1 Положите оригиналы.**
- 2 Наберите номер адресата.**

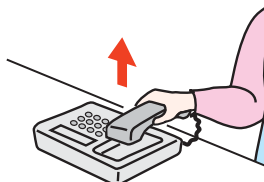

Поднимите трубку и наберите номер принимающей системы.

- 3 Проверьте наличие телефонного соединения с принимающим факсимильным аппаратом.**

Если адресатом является аппарат факсимильной связи, будет слышен протяжный высокий звуковой сигнал. Если абонент ответил на вызов, с ним можно поговорить.

- 4 [ФАКС] на главном экране > [Подсоединено]**

- 5 Нажмите клавишу [Старт].**

Начнется передача.

- 6 Положите трубку.**

После начала отправки положите трубку на место.

Ручной прием

Прием возможен после подтверждения соединения телефонной линии с передающей стороной.



ПРИМЕЧАНИЕ

Автоматический прием факсов заранее настроен на режим приема данного аппарата. Для ручного приема факсимильных сообщений необходимо выбрать ручной режим приема факсов. По поводу перехода в ручной режим см.:

➔ [Режим приема \(стр. 8-9\)](#)

1 Поступает входящий телефонный вызов.

Подключенный к аппарату телефонный аппарат звонит при наличии входящего вызова.

2 Снимите трубку.

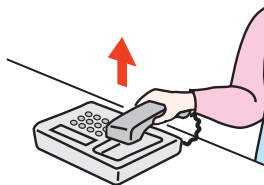

Снимите трубку телефона.

3 Проверьте наличие телефонного соединения с передающим факсимильным аппаратом.

Если адресатом является аппарат факсимильной связи, будут слышны негромкие звуковые сигналы. Если на вызов ответят, можно разговаривать.

4 [ФАКС] на главном экране > [Подсоединено] > [Прием вручную]

Начинается прием сообщения.



ПРИМЕЧАНИЕ

При использовании телефонного аппарата, способного передавать тональные сигналы, его можно использовать для приема оригиналов с помощью функции удаленного переключения.

➔ [Функция удаленного переключения \(стр. 5-36\)](#)

5 Положите трубку.

После начала приема положите трубку на место.

Функция удаленного переключения

Прием факса можно начать с помощью действий, выполняемых с подключенного телефонного аппарата. Данная функция полезна, когда этот факсимильный аппарат и обычный телефонный аппарат используются совместно, однако расположены на удалении друг от друга.



ПРИМЕЧАНИЕ

Для использования функции удаленного переключения необходимо подключить к аппарату телефонный аппарат (имеющийся в продаже), способный передавать тональные сигналы. Однако даже при наличии такой возможности успешное использование этой функции зависит от типа телефонного аппарата. Для получения дальнейшей информации обратитесь к представителю нашей компании или в магазин, в котором был приобретен данный аппарат.

Номер для удаленного переключения установлен на 55 заводом-изготовителем.

Пользователь может изменить номер для удаленного переключения.

➔ [Удал.прогр.набор \(стр. 8-10\)](#)

Использование номера для удаленного переключения

Чтобы начать прием факсов, управляя с подключенного телефонного аппарата, выполните следующие действия.

1 На подключенном телефонном аппарате раздается сигнал вызова.

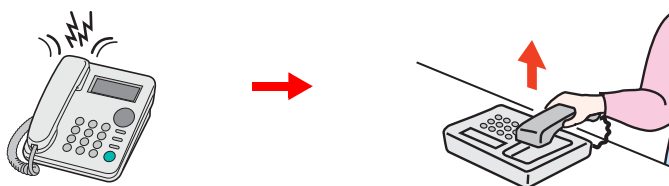

Снимите трубку телефона.



ПРИМЕЧАНИЕ

Количество звонков телефона можно изменить.

➔ [ФАКС \(стр. 8-7\)](#)

2 Введите номер для удаленного переключения (2 цифры).

Если в трубке слышен сигнал факса, введите номер для удаленного переключения из двух цифр с помощью кнопок вызова на телефонном аппарате. Телефонное соединение переключается на аппарат, после чего начинается прием.

6 Отправка факсов с ПК

В этой главе рассматриваются следующие темы.

Последовательность отправки сетевого факса	6-2
Последовательность приема сетевого факса	6-2
Настройка	6-3
Установка драйвера факса	6-3
Удаление драйвера факса	6-6
Основная передача	6-7
Выполнение настроек драйвера по умолчанию	6-10
Диалоговое окно "Настройки по умолчанию"	6-11
Изменение настроек передачи	6-15
Использование титульных страниц	6-19
Регистрация титульной страницы (Настройки по умолчанию)	6-25
Управление передачей	6-31

Функция сетевого факса позволяет использовать ПК, подключенный к аппарату по сети, для отправки и приема факсов. Ее основными функциональными возможностями являются следующие.

- Подготовленный на ПК документ можно отправить и принять по факсу, не выводя его на печать.
- Для указания требуемого адресата можно использовать адресную книгу (сохраненную в памяти аппарата или на ПК).
- Возможность добавления обложки.
- Передача и печать могут выполняться одновременно.
- Отправка отчета о результатах передачи на электронную почту.
- Доступна передача с использованием дополнительного адреса.
- Процедура отправки по факсу так же проста, как и процедура вывода на печать.

Последовательность отправки сетевого факса

Отправка сетевого факса выполняется в следующей последовательности.

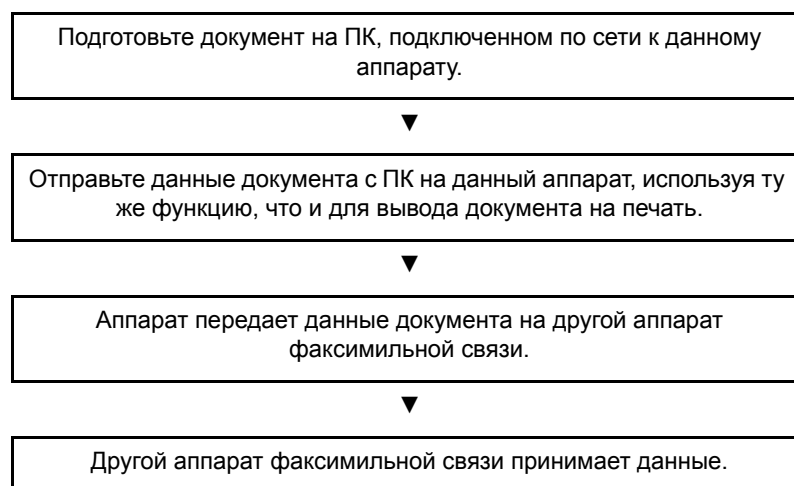

Последовательность приема сетевого факса

Прием сетевого факса выполняется в следующей последовательности.

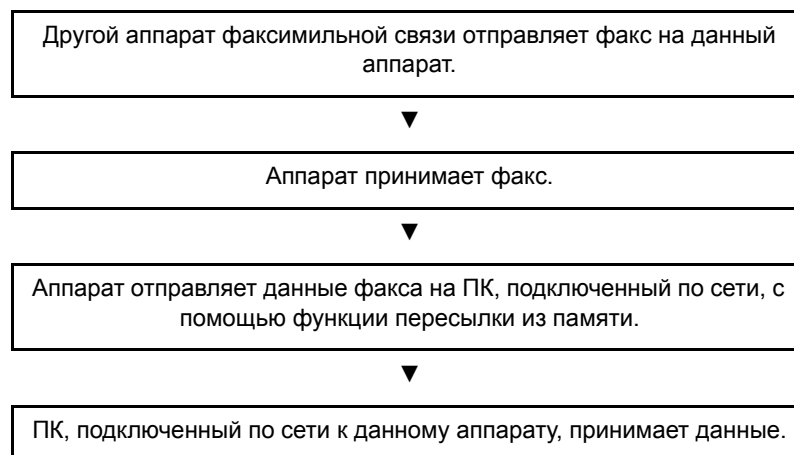



ПРИМЕЧАНИЕ

Функция пересылки из памяти позволяет осуществлять не только прием с помощью ПК, подключенного по сети, но также и пересылку принятого факса на электронную почту или на другой аппарат факсимильной связи.

Настройка

Перед началом использования сетевого факса необходимо выполнить следующие подготовительные действия.

Подключение к ПК

Подключите аппарат и ПК к сети с помощью сетевого кабеля.

➔ *Руководство по эксплуатации* аппарата

Регистрация аппарата

Используя функцию передачи в память, выберите ПК получателя или формат файла.



ПРИМЕЧАНИЕ

Используйте функцию передачи в память для пересылки принятого факса на ПК или на электронную почту в виде вложения.

➔ [Настройки пересылки \(стр. 5-3\)](#)

Установка драйвера факса

Ниже описана процедура установки драйвера факса. (Снимки экранов сделаны в ОС Windows 8.1.)

1 Вставьте диск **Product Library**.

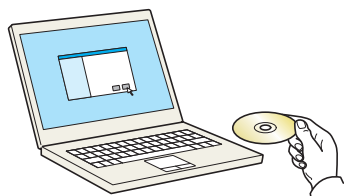

ПРИМЕЧАНИЕ

Для установки на компьютере с ОС Windows у пользователя должны быть полномочия администратора.

Откроется диалоговое окно "Мастер нового оборудования". Нажмите [**Отмена**].

Если откроется экран автозапуска, нажмите [**Запуск setup.exe**].

Если появится окно управления учетными записями, нажмите [**Да**].

2 Откройте экран.

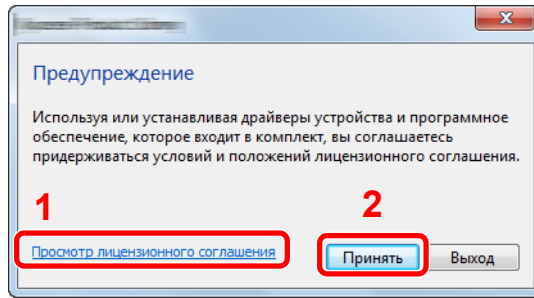

- 1 Щелкните [**Просмотр лицензионного соглашения**] и прочтите лицензионное соглашение.
- 2 Нажмите [**Принять**].

3 Выберите [**Пользовательская установка**].

4 Установите программное обеспечение.

- 1 Выберите устройство для установки.

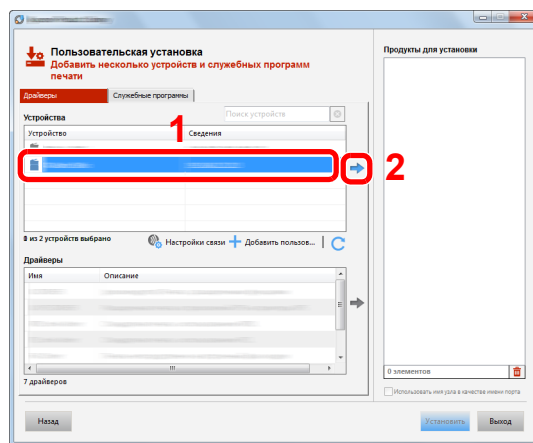

ПРИМЕЧАНИЕ

- Невозможно обнаружить выключенный аппарат. Если компьютеру не удастся обнаружить аппарат, убедитесь, что он включен и подключен к компьютеру через сеть, а затем щелкните **C** (Обновить).
- В случае отсутствия нужного устройства выберите [**Добавить пользовательское устройство**], чтобы выбрать его напрямую.

- 2 Выберите [**Драйвер ФАКСА**].

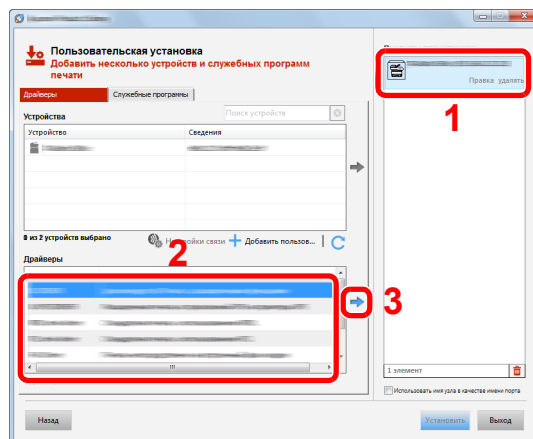

3 Нажмите [Установить].

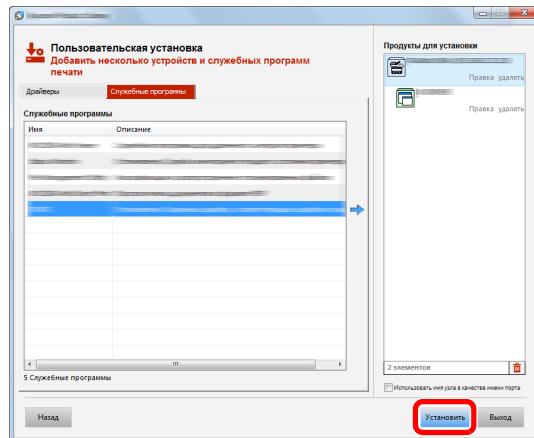

5 Завершение установки.

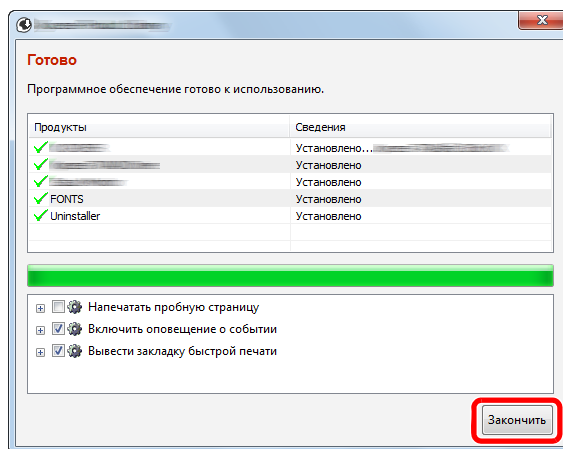

Если появится сообщение о необходимости перезапуска системы, перезапустите компьютер, следуя указаниям на экране. Данное действие завершает процедуру установки драйвера факса.

Удаление драйвера факса



ПРИМЕЧАНИЕ

Удаление программного обеспечения в Windows должно выполняться пользователем, вошедшим с полномочиями администратора.

1 Откройте экран.

Нажмите чудо-кнопку **[Поиск]** и введите в поле поиска "Удалить Kyocera Product Library". Выберите **[Удалить Kyocera Product Library]** в списке результатов поиска.



ПРИМЕЧАНИЕ

В Windows 7 нажмите кнопку **[Пуск]** и затем выберите **[Все программы]**, **[Kyocera]** и **[Удалить Kyocera Product Library]** для отображения мастера удаления.

2 Удаление программного обеспечения.

Отметьте флажком программное обеспечение, подлежащее удалению, и нажмите кнопку **[Удалить]**.

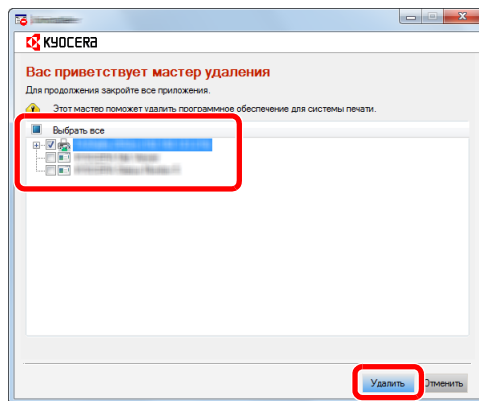

3 Завершение удаления.

Если появится сообщение о необходимости перезапуска системы, перезапустите компьютер, следуя указаниям на экране. Данное действие завершает процедуру удаления программного обеспечения.



ПРИМЕЧАНИЕ

Программное обеспечение также можно удалить с помощью Product Library.

На экране Product Library выберите "Удалить" и следуйте указаниям по удалению программного обеспечения, приведенным на экране.

Основная передача

В настоящем разделе описана основная процедура отправки факсов с помощью функции сетевого факса. В качестве примера отправляется документ Adobe Acrobat.

1 Создайте документ для отправки.

- 1 Для создания документа, который потребуется отправить по факсу, используйте соответствующее приложение, установленное на компьютере.
- 2 Задайте размер и ориентацию оригинала.
- 3 В меню Файл выберите пункт [Печать]. В используемом приложении отобразится диалоговое окно печати.

2 Выберите настройки в диалоговом окне печати.

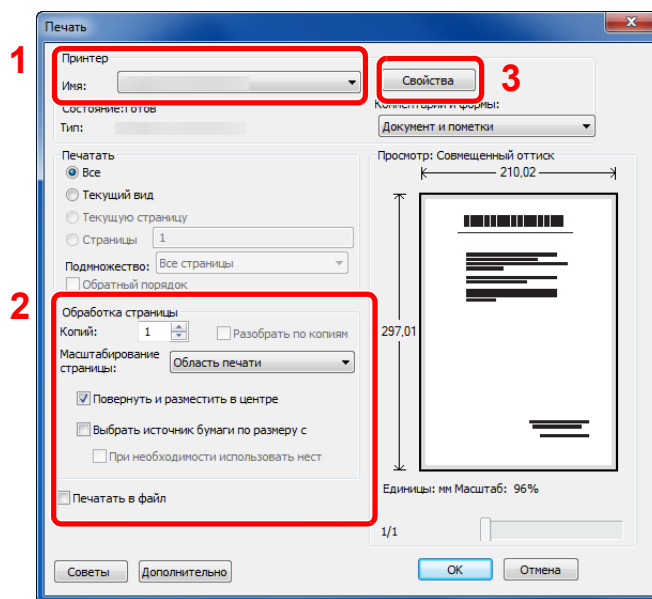

- 1 В списке имен принтеров выберите наименование изделия, относящееся к аппарату (XXX XXX NW-FAX).
- 2 Задайте диапазон печати и прочие настройки.



ПРИМЕЧАНИЕ

Удостоверьтесь в том, что количество копий равно 1. Следующий экран показан в качестве примера.

Фактический экран зависит от используемого приложения.

- 3 Чтобы открыть диалоговое окно Свойства, нажмите кнопку [Свойства].

3 Выберите настройки на вкладке "Настройки факса".

- 1 На вкладке Настройки факса выберите такие настройки факса, как размер оригинала, и нажмите [ОК].

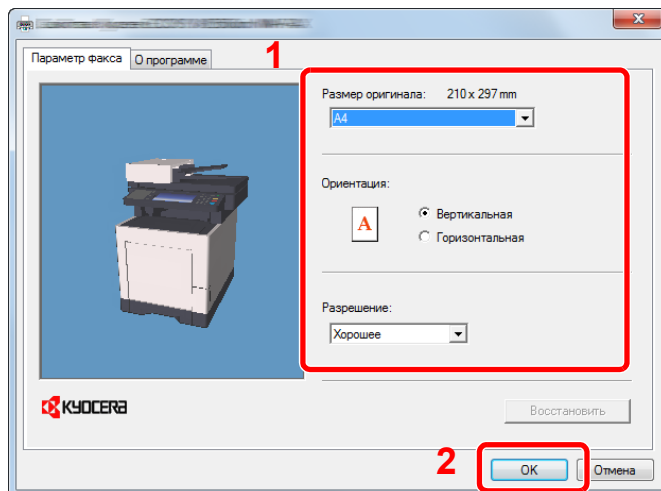

Для получения подробной информации о настройках, доступных на данной вкладке, см.:

➔ [Выполнение настроек драйвера по умолчанию \(стр. 6-10\)](#)

- 2 Будет выполнен возврат в диалоговое окно "Печать приложения". Нажмите [ОК]. Отображается диалоговое окно Настройки передачи.

4 Выберите настройки в диалоговом окне настроек передачи.

В диалоговом окне настроек передачи можно задать такие настройки, как время передачи или дополнительный адрес.

Для получения подробной информации о настройках см.:

➔ [Изменение настроек передачи \(стр. 6-15\)](#)

5 Укажите титульную страницу.

Для добавления титульной страницы выберите настройки на вкладке [Титульная страница].

Для получения подробной информации о настройках см.:

➔ [Использование титульных страниц \(стр. 6-19\)](#)

6 Укажите адресата.

- 1 С клавиатуры введите номер факса адресата на вкладке **[Параметры адреса]**.
 - Максимальное количество введенных символов: 64 символа
 - Символы, которые можно вводить: цифры от 0 до 9, #, *, -, пробел (пробел и дефис "-" НЕЛЬЗЯ вводить в качестве первого символа)
- 2 Нажмите **[Добавить в список назначений]**. Информация об адресате отобразится в списке назначений. Повторите эту операцию, чтобы отправить сообщение нескольким адресатам.
- 3 Для использования адресной книги нажмите **[Выбрать в адресной книге]** и выберите нужного адресата.

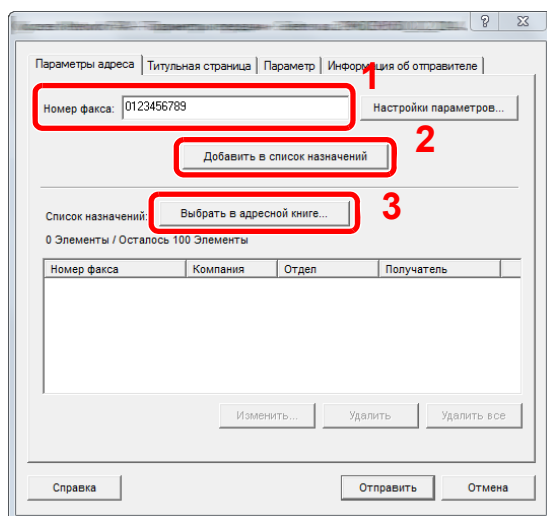

7 Нажмите **[Отправить]**. Начнется передача.

Выполнение настроек драйвера по умолчанию

На вкладке Настройки ФАКСА экрана настроек печати можно задать размер оригинала и другие параметры передачи.

1 Откройте экран.

- 1 Нажмите кнопку "Пуск", выберите пункт [Панель управления], [Оборудование и звук] и [Устройства и принтеры].
- 2 Правой кнопкой мыши выберите наименование изделия для используемого аппарата и выберите [Настройка печати] из раскрывающегося списка. Отображается экран "Предпочтения печати".

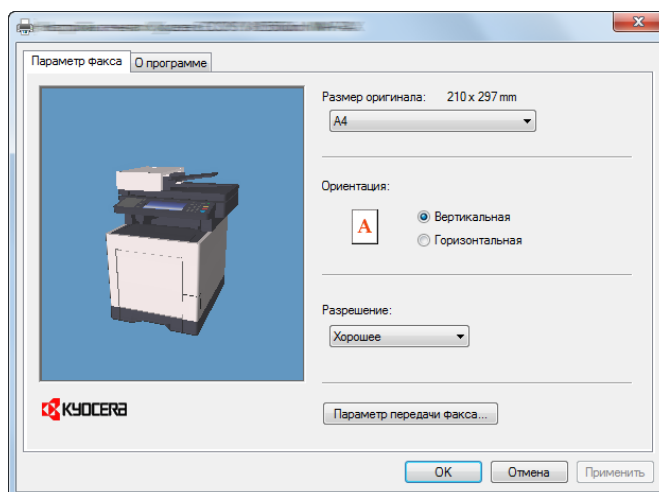

2 Выберите параметры.

Можно выбрать следующие параметры.

Параметр	Описание
Размер оригинала	Из раскрывающегося списка выберите размер страницы передаваемого документа. Доступные настройки: Letter, Legal, Statement, A4, A5, Folio, B5(JIS)
Ориентация	Выберите ориентацию документа (книжную или альбомную). Доступные настройки: Книжная, Альбомная
Разрешение	Выберите разрешение документов, подлежащих передаче, из раскрывающегося списка. Доступные настройки: обычное, высокое, наивысшее
Параметр передачи факса	Щелкните [Параметр передачи факса], чтобы изменить параметры передачи факса, заданные по умолчанию. Откроется диалоговое окно "Настройки по умолчанию".

Диалоговое окно "Настройки по умолчанию"

Задав в данном диалоговом окне наиболее часто используемые настройки передачи, можно сократить время на изменение настроек при каждой передаче.

Для получения доступа к экрану Настройки по умолчанию выполните следующую процедуру.

1 Откройте экран.

- 1 На рабочем столе нажмите чудо-кнопку [Параметры], [Панель управления], а затем выберите [Устройства и принтеры].



ПРИМЕЧАНИЕ

Нажмите кнопку [Пуск] в Windows 7, затем нажмите [Устройства и принтеры]. В Windows 10 нажмите кнопку [Пуск] на панели [Панель управления], затем выберите [Оборудование и звук] и [Устройства и принтеры].

- 2 Правой кнопкой мыши выберите наименование изделия для аппарата, используемого в качестве сетевого факса, и выберите [Настройка печати] из раскрывающегося списка. Нажмите кнопку [Параметр передачи факса] в окне [Предпочтения печати].

2 Настройте параметры.

- (1) Вкладка "Параметры отправки"

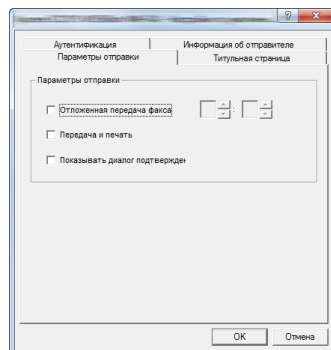

Параметр	Описание
Флажок Отложенная передача факса	<p>Установите данный флажок, чтобы активировать поля значений времени справа от флажка, если необходимо задать время для передачи документов. Требуемую настройку времени можно ввести прямо с клавиатуры или нажатием стрелок ▲ и ▼.</p> <p>ВАЖНО Если время, отображаемое на экране сообщений данного факсимильного аппарата, не совпадает с текущим временем, сеансы связи с использованием таймера могут выполняться непредсказуемым образом. Чтобы не допустить такой ситуации, убедитесь, что отображаемое время совпадает с текущим.</p> <p>ПРИМЕЧАНИЕ Если задается значение времени суток, которое меньше значения времени, отображаемого на самом факсимильном аппарате, операция передачи будет выполнена в указанное время на следующий день. До выполнения этой настройки обязательно проверьте настройку времени на самом аппарате.</p> <p>Значение: 00:00—23:59</p>

Параметр	Описание
Флажок Передача и печать	Установите данный флажок, чтобы печатать документы на факсимильном аппарате одновременно с отправкой их по факсу.
Флажок Отображать диалоговое окно подтверждения	Можно установить данный флажок, чтобы отображать экран подтверждения для проверки адресатов перед началом передачи.

(2) Вкладка "Титульная страница"

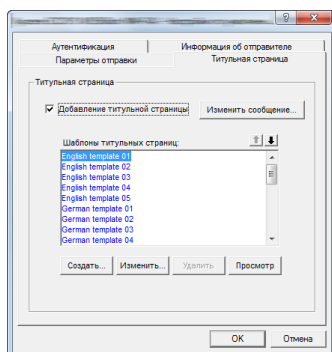

Параметр	Описание
Флажок Добавление титульной страницы	Установите флажок, чтобы добавить титульную страницу к передаваемому факсимильному сообщению.

(3) Вкладка "Аутентификация"

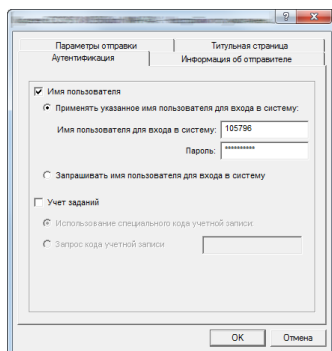

Параметр	Описание
Флажок Имя пользователя	Если на факсимильном аппарате установлена регистрация пользователей, выберите по желанию Применять указанное имя пользователя для входа в систему или Запрашивать имя пользователя для входа в систему . Применять указанное имя пользователя для входа в систему: Введите имя пользователя и пароль для входа в систему. Передача будет выполняться с использованием введенных имени пользователя и пароля. Запрашивать имя пользователя для входа в систему: При попытке передачи откроется экран ввода имени пользователя и пароля для входа в систему. Имя пользователя и пароль необходимо вводить при каждой попытке передачи.
Флажок Учет заданий	Если на факсимильном аппарате установлен учет заданий, выберите по желанию Использование специального кода учетной записи или Запрос кода учетной записи . Использование специального кода учетной записи: введите идентификатор учетной записи. Передача будет выполняться с использованием введенного идентификатора учетной записи. Запрос кода учетной записи: при попытке осуществить передачу будет отображаться экран для ввода идентификатора учетной записи. Код учетной записи нужно вводить при каждой передаче.

(4) Вкладка "Информация об отправителе"

Для отправки обложки факсимильного сообщения введите информацию о своей компании в поля, описанные ниже.

Параметр	Описание
Компания	Можно ввести до 64 символов.
Отдел	Можно ввести до 64 символов.
Имя	Можно ввести до 32 символов.
Номер телефона	Можно ввести до 20 символов. (Разрешается вводить символы от 0 до 9, #, *, -, (,), + и пробелы.)

Параметр	Описание
Номер факса	Можно ввести до 20 символов. (Разрешается вводить символы от 0 до 9, #, *, -, (,), + и пробелы.)
Адрес электронной почты	Можно ввести не более 128 знаков. Доступные знаки: Специальные символы (!, #, \$, %, &, ', *, +, -, ., /, =, @, [,], ^, _ , ` , { и }) Буквы и цифры (0 – 9, A – Z и a – z)

**ПРИМЕЧАНИЕ**

Ввод адреса электронной почты позволяет получать отчет о результатах передачи на электронную почту. Факсимильный аппарат необходимо настроить на передачу электронной почты.

➔ *Руководство по эксплуатации аппарата*

Изменение настроек передачи

(1) Выбор адресата из адресной книги

Существует два типа адресных книг, из которых можно выбрать абонента для передачи факса. Это адресная книга факсимильного аппарата и адресная книга Windows.



ПРИМЕЧАНИЕ

Существует три типа адресных книг, из которых можно выбрать абонента для передачи факса. Это адресная книга аппарата, адресная книга Windows и адресная книга для файла данных сетевого факса (.fdt).

При использовании адресной книги аппарата абонент должен быть в ней зарегистрирован.

➔ [Регистрация адресатов в адресной книге \(стр. 2-12\)](#)

1 Нажмите кнопку [Выбрать из адресной книги].

Откроется диалоговое окно выбора адреса.

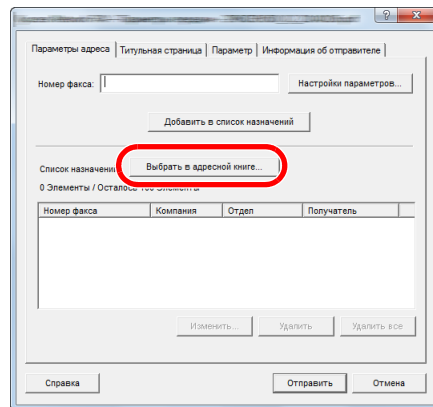

2 Выберите требуемую адресную книгу.

Чтобы выбрать адресную книгу, зарегистрированную на данном аппарате, выберите [Адресная книга/XXXX (название модели)] из раскрывающегося меню.



ПРИМЕЧАНИЕ

Для использования адресной книги Windows выберите [Адресная книга Windows].

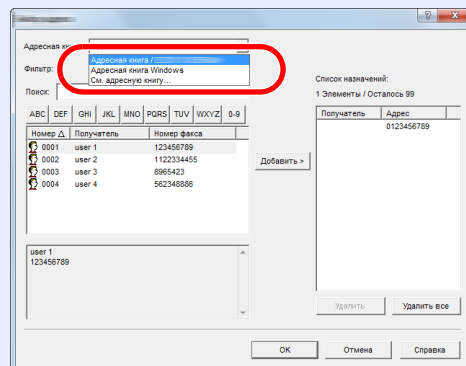

Для добавления адресной книги для файла данных сетевого факса (.fdt) выберите [См. адресную книгу], нажмите кнопку [Добавить] и затем выберите [Файл данных адресной книги].

3 Выберите адресата.

Адресаты, зарегистрированные в адресной книге, показаны в списке в левой части диалогового окна. Чтобы выбрать группу адресатов, выберите **[Группа]** из раскрывающегося меню фильтра.

Выберите нужного адресата и нажмите кнопку **[Добавить>]**. Выбранный адресат будет добавлен в **[Список назначений]** (справа).

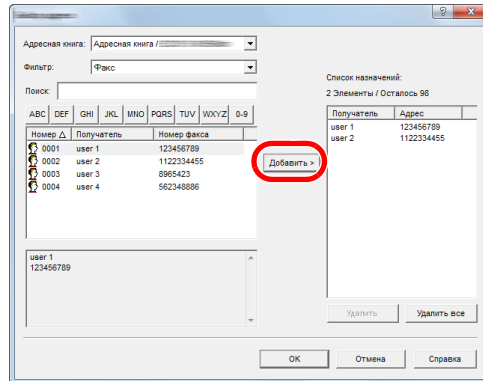

ПРИМЕЧАНИЕ

- Этот список можно сортировать. Щелкните по параметру списка, по которому нужно сортировать список (Номер, Получатель, Номер факса, Адрес). Рядом с параметрами сортировки отображается стрелка Δ или ∇ . Кроме того, соответствующих адресатов можно выбрать с помощью параметров сортировки, введя текстовую строку для поиска в поле Поиск.
- Когда будет выбран адресат, сведения о нем будут отображаться в поле в нижней части списка. Когда будет выбрана группа, сведения о ее членах будут отображаться в поле в нижней части списка. Если в группу входят члены, для которых зарегистрированы несколько номеров факсов, будет отображен экран выбора номера.

Чтобы удалить какого-либо адресата из списка адресатов, выберите его, а затем нажмите кнопку **[Удалить]**. Чтобы удалить всех адресатов из списка адресатов, нажмите кнопку **[Удалить все]**.

4 Нажмите кнопку **[OK]**.

Снова откроется диалоговое окно **[Настройки передачи]**.

(2) Связь с использованием дополнительного адреса



ПРИМЕЧАНИЕ

Для проведения передачи с использованием дополнительного адреса необходимо, чтобы система другого абонента также имела функции связи с использованием дополнительного адреса такого же типа.

1 Откройте диалоговое окно "Настройки параметров".

Нажмите кнопку **[Настройки параметров]** во вкладке **[Параметры адреса]** диалогового окна **[Настройки передачи]**.

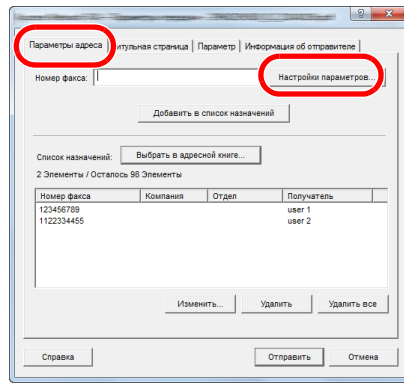

2 Введите дополнительный адрес и пароль, зарегистрированные для факса адресата.

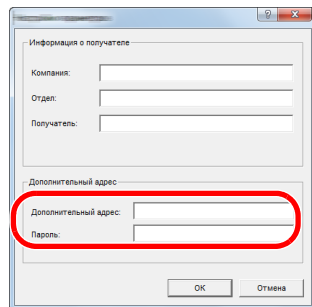

- Максимальное количество введенных знаков: 20 символов
- Знаки, которые можно вводить: цифры от 0 до 9, #, *, -, пробел (пробел НЕЛЬЗЯ вводить в качестве первого знака)

3 Нажмите кнопку [ОК].

Снова откроется диалоговое окно [Настройки передачи].

(3) Настройки титульной страницы

Можно задать титульную страницу в качестве первой страницы передачи факса. Помимо стандартных шаблонов для титульных страниц, можно создавать и использовать шаблоны оригиналов.

Чтобы добавить и передать титульную страницу, отметьте флажком [Добавление титульной страницы] во вкладке [Титульная страница].

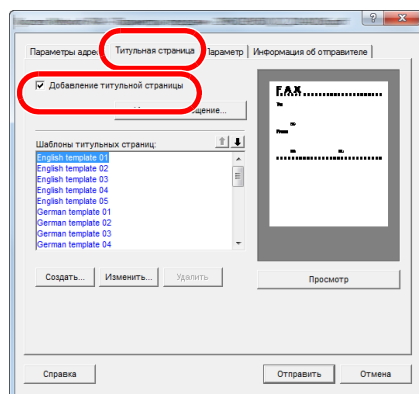

Для получения дополнительной информации об использовании титульной страницы см.:

➔ [Использование титульных страниц \(стр. 6-19\)](#)

(4) Настройки параметров

Параметры, выбранные в «(1) Вкладка "Параметры отправки"», можно изменить нажатием вкладки [Параметры].

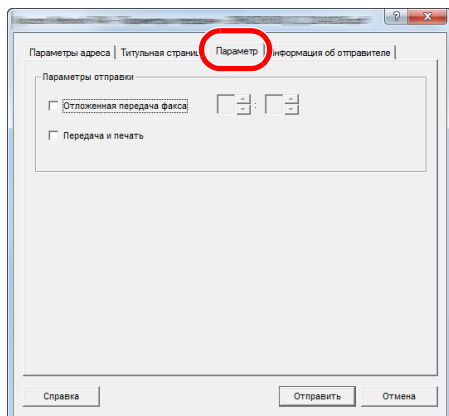

По поводу процедур настройки см.:

➔ [\(1\) Вкладка "Параметры отправки" \(стр. 6-11\)](#)

(5) Передача данных с информацией о терминале

Параметры, выбранные в разделе "(4) Вкладка "Информация об отправителе"", можно изменить нажатием вкладки [Информация об отправителе].

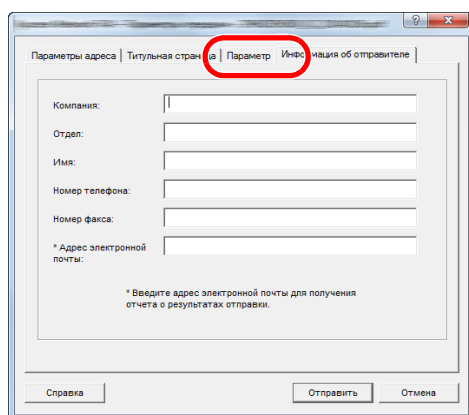

Использование титульных страниц

Выбор титульной страницы (настройки передачи)

Титульная страница добавляется к факсу и отправляется в качестве первой страницы.

О титульных страницах

Титульную страницу можно выбрать из шаблона. Титульная страница содержит информацию об адресате и отправителе, пример которой показан ниже.

Пример шаблона на английском языке 01

№	Параметр
1	Имя получателя
2	Название компании адресата
3	Название отдела адресата
4	Номер факса адресата
5	Имя отправителя
6	Название компании отправителя
7	Название отдела отправителя
8	Номер факса отправителя
9	Номер телефона отправителя
10	Сообщение

Добавление и передача титульной страницы

1 Откройте диалоговое окно "Настройки передачи".

Выполните шаги 1—7 процедуры "Базовая передача", чтобы открыть диалоговое окно "Настройки передачи".

➔ [Основная передача \(стр. 6-7\)](#)

При выборе адресата из адресной книги см. "(1) Выбор адресата из адресной книги". Выберите адресата и перейдите к шагу 4.

➔ [\(1\) Выбор адресата из адресной книги \(стр. 6-15\)](#)

2 Введите номер факса.

Во вкладке [Параметры адреса] введите номер факса адресата и нажмите кнопку [Настройки параметров].

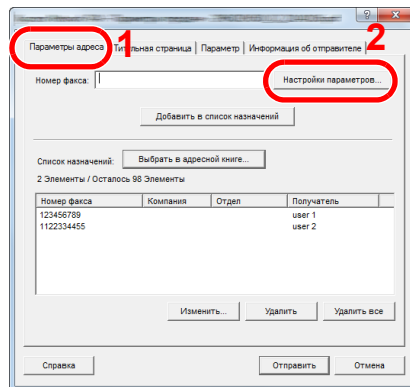

Параметр	Описание
Номер факса	Можно ввести до 64 символов.

3 Введите информацию о получателе.

После завершения нажмите кнопку [ОК].

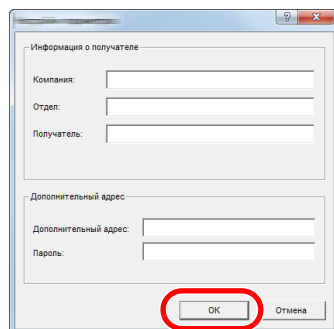

Параметр	Описание
Компания	Можно ввести до 32 символов.
Отдел	Можно ввести до 32 символов.
Получатель	Можно ввести до 32 символов.



ПРИМЕЧАНИЕ

Если флажок [Добавление титульной страницы] во вкладке [Титульная страница] не установлен, откроется экран подтверждения титульной страницы.

Чтобы добавить титульную страницу, нажмите кнопку [Добавление титульной страницы].

4 Добавьте адресата в список адресатов.

- 1 Добавьте эту информацию в [Список назначений], нажав кнопку [Добавить в список назначений].
- 2 Чтобы изменить информацию о получателе для адресата, который был добавлен в [Список назначений], выберите адресата, которого нужно изменить, и нажмите кнопку [Изменить]. Измените информацию о получателе и нажмите кнопку [ОК].

Диалоговое окно для редактирования информации о получателе. Поле 'Номер факса' содержит значение '22222'. В разделе 'Информация о получателе' есть поля для 'Компания', 'Отдел' и 'Получатель'. В разделе 'Дополнительный адрес' есть поля для 'Дополнительный адрес' и 'Пароль'. Кнопка 'ОК' выделена красным кругом.

Параметр	Описание
Номер факса	Номер факса изменить нельзя.
Компания	Можно ввести до 32 символов.
Отдел	Можно ввести до 32 символов.
Получатель	Можно ввести до 32 символов.

- 3 Если информация об отправителе не задана в диалоговом окне [Настройки по умолчанию], выберите вкладку [Информация об отправителе] и задайте информацию об отправителе.

➔ [\(4\) Вкладка "Информация об отправителе" \(стр. 6-13\)](#)

Диалоговое окно для редактирования информации об отправителе. Вкладка 'Информация об отправителе' выделена красным кругом. Поля для ввода: 'Компания', 'Отдел', 'Имя', 'Номер телефона', 'Номер факса', '* Адрес электронной почты'. Внизу есть кнопки 'Справка', 'Отправить' и 'Отмена'.

Параметр	Описание
Компания	Можно ввести до 64 символов.
Отдел	Можно ввести до 64 символов.
Имя	Можно ввести до 32 символов.
Номер телефона	Можно ввести до 20 символов. (Разрешается вводить символы от 0 до 9, #, *, -, (,), + и пробелы.)

Параметр	Описание
Номер факса	Можно ввести до 20 символов. (Разрешается вводить символы от 0 до 9, #, *, -, (,), + и пробелы.)
Адрес электронной почты	Можно ввести не более 128 знаков. Доступные знаки: Специальные символы (!, #, \$, %, &, ', *, +, -, ., /, =, @, [,], ^, _, ` , { и }) Буквы и цифры (0 – 9, A – Z и a – z)

5 Добавьте титульную страницу.

Выберите вкладку [Титульная страница] и установите флажок [Добавление титульной страницы].

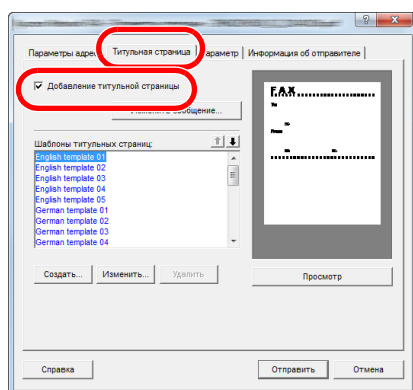

6 Выберите титульную страницу, которую нужно добавить.

Выберите шаблон титульной страницы из списка [Шаблоны титульных страниц].



ПРИМЕЧАНИЕ

Если титульная страница зарегистрирована в настройках по умолчанию, то действия по выбору титульной страницы для каждой передачи можно опустить.

➔ [Регистрация титульной страницы \(Настройки по умолчанию\) \(стр. 6-25\)](#)

Можно создавать шаблоны титульных страниц оригиналов.

➔ [Создание новых шаблонов титульных страниц \(стр. 6-27\)](#)

7 Проверьте содержание титульной страницы.

- 1 Нажмите кнопку [Просмотр]. Выбранный шаблон будет показан в окне предварительного просмотра.

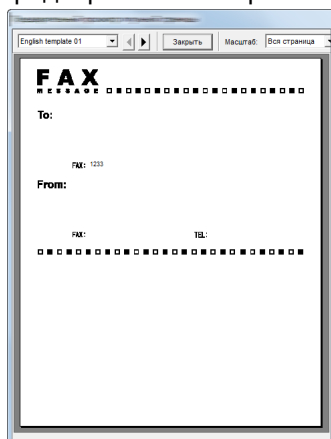

Чтобы отобразить другой шаблон, воспользуйтесь раскрывающимся меню вверху диалогового окна или нажмите кнопку [◀] или [▶]. С помощью раскрывающегося меню можно также изменить коэффициент масштабирования отображения шаблона в диапазоне от 25 до 250%.

✓ ВАЖНО

Перед началом передачи факса обязательно используйте экран "Просмотр", чтобы проверить всю отображаемую информацию, включая имя получателя и название компании. Если информация, которая вводится автоматически, содержит много знаков, текст может не поместиться полностью в соответствующем поле и может быть напечатан неправильно. Если текст отображается неправильно, следует уменьшить количество знаков в информации об отправителе или получателе или изменить используемый шаблон.

- 2 Нажмите кнопку [Заккрыть].

8 Отредактируйте сообщение.

- 1 Нажмите кнопку [Изменить сообщение].

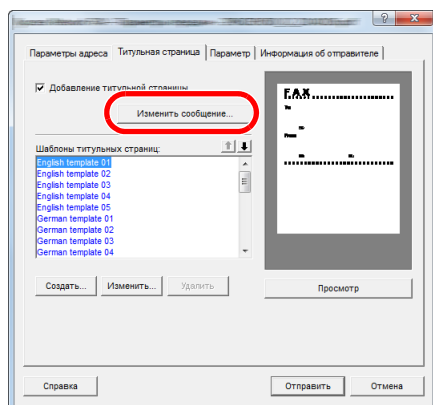

- 2 Введите сообщение, которое нужно добавить к титульной странице, и нажмите кнопку **[OK]**.

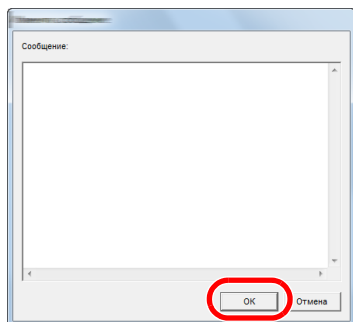

Параметр	Описание
Сообщение	Можно ввести не более 1000 знаков.

9 **Передайте.**

Нажмите кнопку **[Отправить]**, чтобы начать передачу.

Регистрация титульной страницы (Настройки по умолчанию)

Если титульная страница зарегистрирована в настройках по умолчанию, действия по выбору титульной страницы для каждой передачи можно опустить.

Выбор шаблона

Выберите шаблон титульной страницы, который нужно зарегистрировать в настройках по умолчанию. Порядок регистрации описан ниже.

1 Откройте диалоговое окно "Настройки по умолчанию".

Выполните действия, описанные в разделе Диалоговое окно "Настройки по умолчанию", и откройте диалоговое окно **[Настройки по умолчанию]**.

➔ [Диалоговое окно "Настройки по умолчанию" \(стр. 6-11\)](#)

2 Добавьте титульную страницу.

Выберите вкладку **[Титульная страница]** и установите флажок **[Добавление титульной страницы]**.

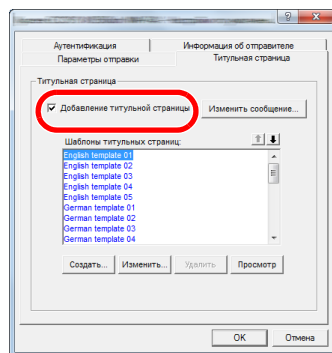

3 Выберите титульную страницу, которую нужно добавить.

Выберите шаблон титульной страницы из списка **[Шаблоны титульных страниц]**.



ПРИМЕЧАНИЕ

Можно создавать шаблоны титульных страниц оригиналов.

➔ [Создание новых шаблонов титульных страниц \(стр. 6-27\)](#)

4 Проверьте содержание титульной страницы.

- 1 Нажмите кнопку **[Просмотр]**. Выбранный шаблон будет показан в окне предварительного просмотра.

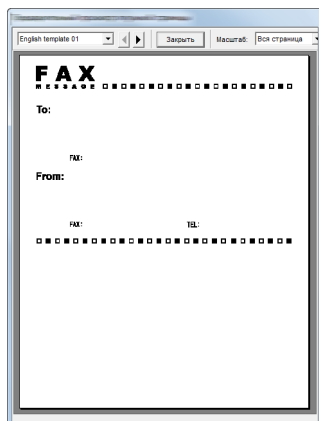

Чтобы отобразить другой шаблон, воспользуйтесь раскрывающимся меню вверху диалогового окна или нажмите кнопку **[◀]** или **[▶]**. С помощью раскрывающегося меню можно также изменить коэффициент масштабирования отображения шаблона в диапазоне от 25 до 250%.

- 2 Нажмите кнопку **[Заккрыть]**.

5 Отредактируйте сообщение.

- 1 Нажмите кнопку **[Изменить сообщение]**.

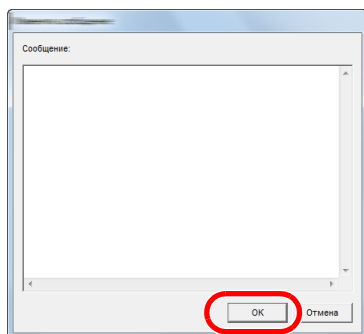

- 2 Введите сообщение, которое нужно добавить к титульной странице, и нажмите кнопку **[ОК]**.
Можно ввести не более 1000 знаков.

6 Нажмите кнопку **[ОК]**.

Регистрация информации об отправителе

Зарегистрируйте информацию об отправителе, которая войдет в титульную страницу.



ПРИМЕЧАНИЕ

Для получения информации о порядке регистрации см.:

➔ [\(4\) Вкладка "Информация об отправителе" \(стр. 6-13\)](#)

Создание новых шаблонов титульных страниц

Для создания шаблона титульной страницы оригинала выполните следующие действия.

1 Откройте диалоговое окно "Настройки по умолчанию".

Выполните действия, описанные в разделе Диалоговое окно "Настройки по умолчанию", и откройте диалоговое окно [Настройки по умолчанию].

➔ [Диалоговое окно "Настройки по умолчанию" \(стр. 6-11\)](#)

2 Отредактируйте шаблоны титульных страниц

1 Отметьте флажком [Добавление титульной страницы] и нажмите кнопку [Создать...].

Откроется экран [Изменить титульную страницу].

2 Введите текст.

На панели меню щелкните [**Вставка**], затем [**Текстовое поле**], разместите текстовое поле и введите текст.

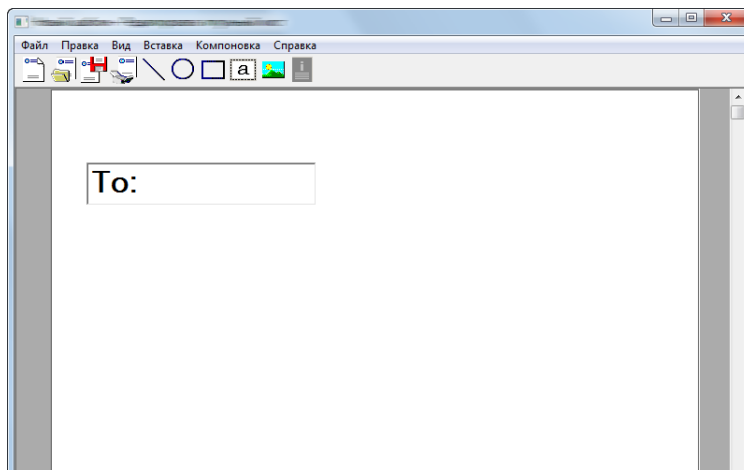

3 Разместите текстовое поле.

На панели меню щелкните [**Вставка**] и выберите текстовое поле, которое нужно разместить.

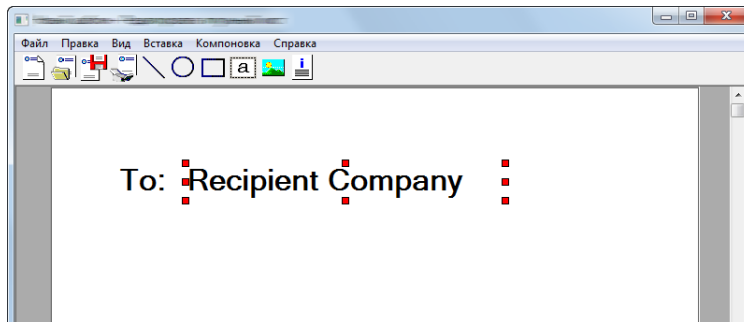

ВАЖНО

Если введенные данные, например, имя получателя или название компании, содержат слишком много знаков, текст может не поместиться полностью в соответствующем поле, и часть его может быть обрезана. При размещении текстового поля нужно выбрать достаточную ширину поля и подходящий размер шрифта таким образом, чтобы введенные данные помещались в поле.

ПРИМЕЧАНИЕ

При передаче факса информация, введенная в диалоговых окнах "Настройки по умолчанию" и "Настройки адресата", будет автоматически вводиться в соответствующие поля.

Можно использовать приведенные ниже текстовые поля. Используйте их по мере необходимости.

Пункт меню		Шаблон отображения	Вводимая информация
Адресат	Компания	Получатель — компания	Информация о получателе — название компании
	Отдел	Получатель — отдел	Информация о получателе — название отдела
	Имя	Получатель — имя	Информация о получателе — имя получателя
	Адрес	Получатель — адрес	Номер факса получателя
Отправитель	Компания	Отправитель — компания	Информация об отправителе — название компании
	Отдел	Отправитель — отдел	Информация об отправителе — название отдела
	Имя	Отправитель — имя	Информация об отправителе — имя отправителя
	Номер факса	Отправитель — номер факса	Информация об отправителе — номер факса
	Номер телефона	Отправитель — Номер телефона	Информация об отправителе — номер телефона
Комментарий		Комментарий	Сообщение, введенное во вкладке "Титульная страница"

- 4 Разместите рисунки, текстовые поля и т. п. для создания титульной страницы.



ПРИМЕЧАНИЕ

Для получения информации о порядке работы см. "Справка".

- 5 На панели меню щелкните [**Файл**], затем [**Сохранить как**], введите имя файла и нажмите кнопку [**Сохранить**].



- 6 Закройте экран [**Изменить титульную страницу**].
- 7 Новый шаблон будет зарегистрирован и появится вверху списка, после чего его можно будет выбрать.

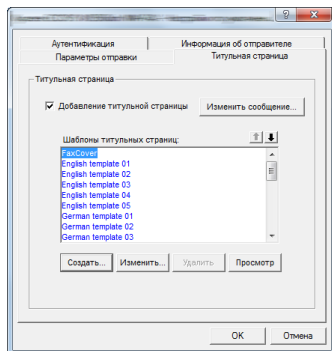

Управление передачей

Выполните описанные ниже действия, если нужно использовать компьютер для проверки состояния передачи факса, обработка которой выполняется в данный момент, или для фактического прерывания данной передачи.

Как только начинается обработка передачи факса, на панели задач Windows появляется значок управления передачей.

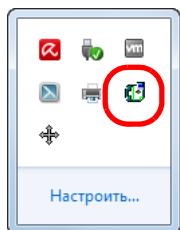

- 1 Дважды щелкните этот значок, чтобы открыть окно Управление передачей, в котором будет показано состояние всех передач, обработка которых выполняется в данный момент.

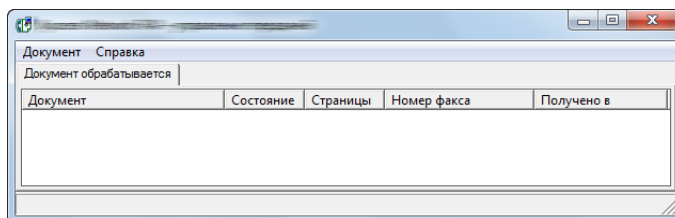

Чтобы прервать передачу, выберите ее и затем выберите [Отмена] в меню Документ.

Завершение управления передачей

Правой кнопкой мыши щелкните значок управления передачей и выберите [Выход].

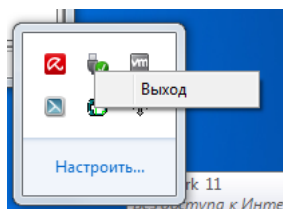

7 Управление заданиями

В этой главе рассматриваются следующие темы.

Инструменты для проверки результатов передачи и состояния регистрации	7-2
Проверка журнала заданий факса	7-3
Отображение экрана журналов заданий	7-3
Печать административных отчетов (настройка отчета о результатах)	7-4
Отчеты о результатах отправки	7-4
Изображение, прикрепляемое при отправке сетевого факса	7-5
Отчет для задания, отмененного до отправки	7-5
Отчеты о результатах приема факса	7-6
Отчет об операциях (отчеты об исходящих и входящих факсах)	7-7
Печать отчетов об операциях	7-7
Автоматическая распечатка	7-7
Страница состояния	7-8
Отправка отчета о результатах приема факса на электронную почту	7-9
Экран подтверждения адресатов	7-10

Инструменты для проверки результатов передачи и состояния регистрации

С использованием следующих инструментов проверьте результаты передачи факса и состояние регистрации.

Инструмент	Дисплей Местоположение	Содержание в... Проверьте	Настройка времени проверки	Страница для справки
Проверка журнала заданий факса	Сенсорная панель	Журнал последних 50 сохраненных результатов передачи и приема факсов	Любое время	7-3
Отчет о результатах отправки/Отчет о результатах приема	Печать отчета	Результат последней отправки или приема	Автоматическая печать после каждой отправки или приема (дополнительно доступны варианты "Не выводить на печать" или "Только ошибки").	7-4
Отчет об операциях	Печать отчета	Результаты последних 50 отправок или приемов	В любое время и автоматическая печать после каждых 50 отправок/ приемов	7-7
Страница состояния	Печать отчета	Состояние регистрации локального номера факса, локального имени факса, настройки линии факса и пр.	Любое время	7-8
Отправка на электронную почту отчета о результатах приема факса	РС	Прием факса	Отчет о приеме факса отправляется на электронную почту.	7-9

Проверка журнала заданий факса

Отображение на экране для проверки последних 50 результатов отправки и приема.

ПРИМЕЧАНИЕ

Даже если включен учет заданий, отображаются по 50 результатов отправки и приема, независимо от идентификатора учетной записи.

Для получения подробной информации о проверке истории заданий см.:

➔ [Руководство по эксплуатации аппарата](#)

Отображение экрана журналов заданий

1 Откройте экран.

Клавиша [Состояние/Отм. задач] > [Журн.задан.факса] > [Журн. исх факсов] или [Журн. вх. факсов]

ПРИМЕЧАНИЕ

Чтобы проверить журнал сохраненных факсов, нажмите клавишу [Сост./Отм. Задач] > [Сох. журн. зад.].

2 Проверьте

- 1 Нажмите [...] рядом с заданием в списке, которое нужно просмотреть. Появится экран с подробной информацией.

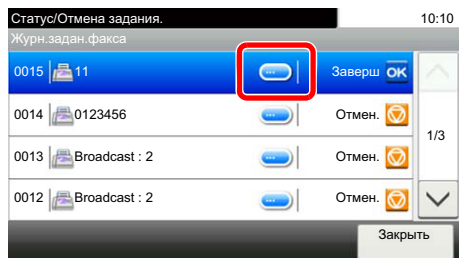

- 2 Выберите [Закреть], чтобы выйти из него.

Печать административных отчетов (настройка отчета о результатах)

Чтобы проверить результаты передачи факса или состояние настройки работоспособности, можно распечатать различные отчеты администратора.

Отчеты о результатах отправки

Каждый раз при отправке факса можно распечатать отчет, чтобы проверить, успешно ли он отправлен. Кроме того, можно печатать переданное изображение в отчете о результатах отправки.

1 Откройте экран.

Клавиша [Системное меню/Счетчик] > [Отчет] > [Пар-ры отчета о результ.] > [Передача отч. о результ.] > [ФАКС]

2 Настройте функцию.

- 1 Выберите [Откл.] (отчет не печатается), [Вкл.] (отчет печатается), [Только отчет об ошибках] или [Указать для кажд. зад-я].



ПРИМЕЧАНИЕ

В случае выбора [Указать для кажд. зад-я] можно задать отчет о результатах отправки при передаче.

➔ [Отчет о передаче факса \(стр. 3-24\)](#)

- 2 Если выбрано значение [Вкл.], [Только отчет об ошибках] или [Указать для кажд. зад-я], укажите, следует ли включать в отчет переданное изображение, выбрав [Откл.] (переданное изображение не печатается), [Часть изображения] (печатается часть переданного изображения в натуральную величину) или [Полное изображение] (переданное изображение печатается в уменьшенном размере).

С переданным изображением

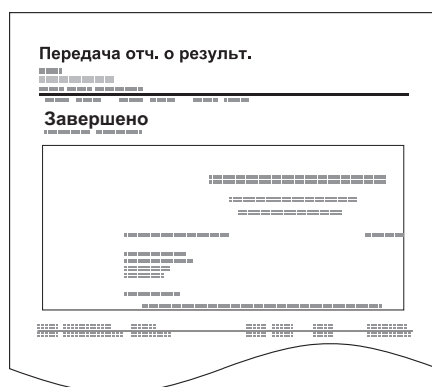

Без переданного изображения

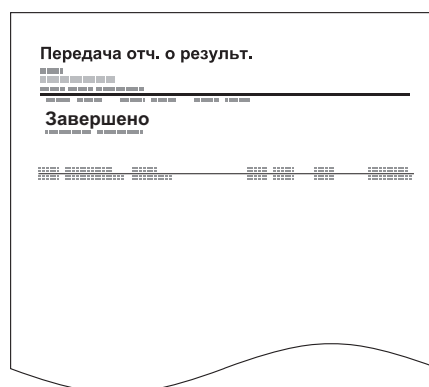

Изображение, прикрепляемое при отправке сетевого факса

Выберите, каким будет изображение, прикрепляемое к отчету о действии при использовании сетевого факса: [Текст] или [Страница обложки].

1 Откройте экран.

Клавиша [Системное меню/Счетчик] > [Отчет] > [Пар-ры отчета о результ.] > [Передача отч. о результ.] > [Прикрепить изображение сетевого факса]

2 Настройте параметры.

Выберите [Текст] или [Страница обложки].

Отчет для задания, отмененного до отправки

Печать отчета о результатах отправки, если задание было отменено до отправки.

ПРИМЕЧАНИЕ

Данный вариант не отображается, если пункты "E-mail/Папка" и "Факс" установлены на [Выкл.] в отчетах о результатах отправки.

1 Откройте экран.

Клавиша [Системное меню/Счетчик] > [Отчет] > [Пар-ры отчета о результ.] > [Передача отч. о результ.] > [Отмена перед отправкой]

2 Настройте функцию.

Выберите [Откл.] или [Вкл.].

Формат получателя

Выбор формата получателя для отчета о результатах отправки.

Имя и адресат, отображаемые в отчете о результатах отправки, выбираются из данных, сохраненных в адресной книге.

Если выбран параметр [Имя или адресат], отображается имя (имя адресата) или номер адресата (номер факса), сохраненные в адресной книге.

Если выбран параметр [Имя и адресат], отображается и имя (имя адресата), и номер адресата (номер факса).

Если адресат был введен непосредственно, отображается только адресат (номер факса).

ПРИМЕЧАНИЕ

Данный вариант не отображается, если для параметров "E-mail/Папка" и "Факс" установлено [Откл.] в отчетах о результатах отправки.

1 Откройте экран.

Клавиша [Системное меню/Счетчик] > [Отчет] > [Пар-ры отчета о результ.] > [Передача отч. о результ.] > [Формат получателя]

2 Настройте функцию.

Выберите [Имя или адресат] или [Имя и адресат].

Отчеты о результатах приема факса

Каждый раз при получении факса можно распечатать отчет, чтобы проверить, успешно ли он получен.

ПРИМЕЧАНИЕ

Можно также отправить уведомление о приеме факса на электронную почту вместо печати отчета о результатах приема факса.

➔ [Отправка отчета о результатах приема факса на электронную почту \(стр. 7-9\)](#)

1 Откройте экран.

Клавиша [Системное меню/Счетчик] > [Отчет] > [Пар-ры отчета о результ.] > [Отчет о рез. приема факса] > [ФАКС]

2 Настройте функцию.

Выберите [Откл.] (отчет не печатается), [Вкл.] (отчет печатается) или [Ошибка/подадрес].

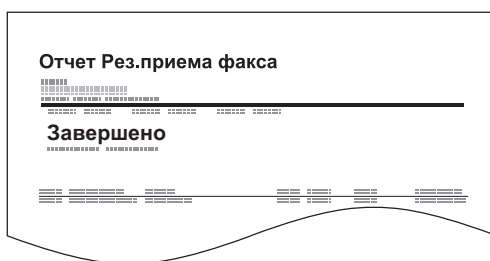

Отчет об операциях (отчеты об исходящих и входящих факсах)

Отчеты об операциях включают как отправленные, так и принятые факсы. Каждый отчет содержит журнал последних 50 отправленных или полученных данных. При выборе автоматической распечатки отчет распечатывается автоматически после каждых 50 отправленных или полученных факсов.

Печать отчетов об операциях

В качестве отчета печатаются данные о последних 50 отправленных или полученных факсах.

1 Откройте экран.

Клавиша [Состояние/Отм. Задач] > [Журн.задан.факса]

2 Печать

1 Выберите [Отчет о пер. факса] для печати отчета о переданном факсе или [Отчет о пр. факса] для печати отчета о полученном факсе.

2 Выберите [Да].
Отчет распечатывается.

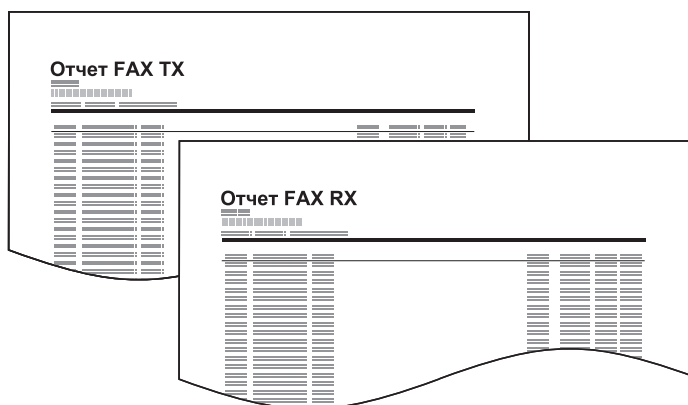

Автоматическая распечатка

Отчет распечатывается автоматически после каждых 50 отправленных или полученных факсов.

1 Откройте экран.

Клавиша [Системное меню/Счетчик] > [Отчет] > [Параметры админ. отчета] > [Отчет о пер. факса] или [Отчет о пр. факса]

2 Настройте функцию.

Выберите [Откл.] (отчет не печатается) или [Вкл.] (отчет печатается).

Страница состояния

На странице состояния представлена информация о ряде пользовательских установок. Данные, относящиеся к факсу, включают локальный номер факса, локальное имя факса, настройки линии факса и пр. При необходимости их можно распечатать.

1 Откройте экран.

Клавиша [Системное меню/Счетчик] > [Отчет] > [Печать отчета]

2 Печать

[Стр. состояния] > [Да]

Страница состояния печатается.



Отправка отчета о результатах приема факса на электронную почту

Можно также отправить уведомление о приеме факса на электронную почту вместо печати отчета о результатах приема факса.

```
Job No.: 000019
Result: OK
End Time: Sun 24 Oct 2010 14:53:38
File Name: doc23042006145300

Result Job Type Address
-----
OK FAX 123456

-----
XX-XXXX
[00:c0:ee:1a:01:24]
-----
```



ПРИМЕЧАНИЕ

Эта настройка отображается только в том случае, когда для отчета о результатах приема факса задана настройка **[Вкл.]** или **[Ошибка/Доп.адрес]**.

➔ [Отчеты о результатах приема факса \(стр. 7-6\)](#)

Если установлено значение **[Ошибка/Доп.адрес]**, поступает уведомление по электронной почте при возникновении ошибки или получения факса доп. адреса.

1 Откройте экран.

Клавиша **[Системное меню/Счетчик]** > **[Отчет]** > **[Пар-ры отчета о результ.]** > **[Отчет о рез. приема факса]** > **[Тип отчета о рез. приема]**

2 Выберите адресата.

Выберите из адресной книги

1 **[E-mail]** > **[+]** > **[Адресная книга]**

2 Выберите адресата из адресной книги и нажмите **[ОК]**.



ПРИМЕЧАНИЕ

По поводу выбора адресата из адресной книги см.:

➔ [Выбор из адресной книги \(стр. 3-9\)](#)

Введите адрес электронной почты

1 **[E-mail]** > **[+]** > **[Ввод адреса]**

2 Введите адрес адресата и нажмите **[ОК]**.

Для получения подробной информации о вводе символов см.:

➔ [Способ ввода символов \(стр. 10-2\)](#)

Экран подтверждения адресатов

В случае выбора [Вкл.] для параметра "Пров. адресата до передачи" экран подтверждения адресатов откроется после нажатия клавиши [Старт].

➔ *Руководство по эксплуатации аппарата*

Для подтверждения адресатов выполните следующие действия.

1 Проверьте всех адресатов.

С помощью клавиш [^] и [v] подтвердите каждого адресата. Нажмите [...] для отображения подробной информации о выбранном адресате.



ПРИМЕЧАНИЕ

Удостоверьтесь, что все адресаты были подтверждены, выведя данные о них на сенсорную панель. Кнопка [Проверить] остается неактивной до тех пор, пока не будут подтверждены все адресаты.

2 Измените адресата.

Удаление адресата

1 Чтобы удалить адресата, выберите его и нажмите [🗑️].

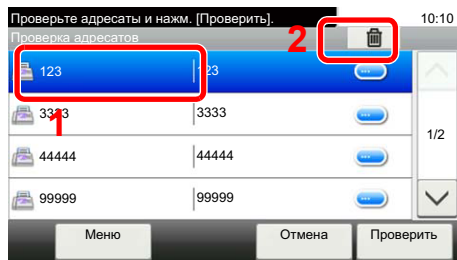

2 Выберите [Да].
Адресат будет удален.

Добавление адресата

Чтобы добавить адресата, выберите [Отмена] и вернитесь к экрану подтверждения.

3 Выберите [Проверить].

После завершения проверки всех адресатов нажмите [Проверить].

4 Нажмите клавишу [Старт].

Начните отправку.

8 Параметры факса

В этой главе рассматриваются следующие темы.

Параметры факса по умолчанию	8-2
Порядок работы	8-2
Параметры системного меню	8-3
Отчет	8-4
Настройки кассеты/универсального лотка	8-5
Общие параметры	8-6
Ящик документов	8-7
ФАКС	8-7
Ограничение передачи	8-11
Регистрация допустимых номеров факсов	8-13
Изменение и удаление допустимого номера факса	8-14
Регистрация отклоняемых номеров факсов	8-15
Изменение и удаление отклоняемого номера факса	8-16
Регистрация разрешенного идентификационного номера	8-17
Изменение и удаление разрешенного идентификационного номера	8-18
Параметры ограничения отправлений	8-19
Параметры ограничения приема	8-19
Прием неизвестных номеров	8-20
Неиспользуемое время	8-21
Управление учетными записями	8-23

Параметры факса по умолчанию

В этом разделе содержится объяснение параметров факса, указанных в системном меню.

Порядок работы

Работа с системным меню осуществляется следующим образом:

1 Откройте экран.

Нажмите клавишу [Системное меню/Счетчик].

2 Выберите функцию.

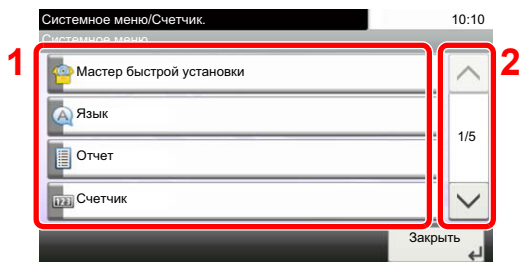

- 1 Отображение пунктов системного меню.
- 2 Прокрутка вверх и вниз, когда список значений невозможно отобразить полностью на одном экране.
- 3 Отображение параметров настройки. Для отображения экрана настройки нажмите клавишу функции.
- 4 Возврат к предыдущему экрану.

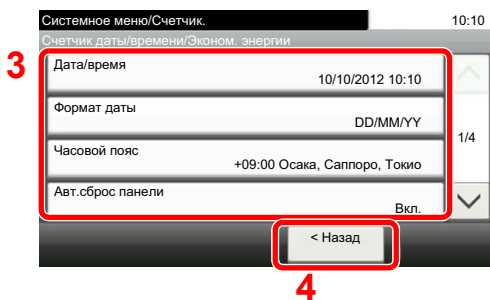

3 Настройте функцию.

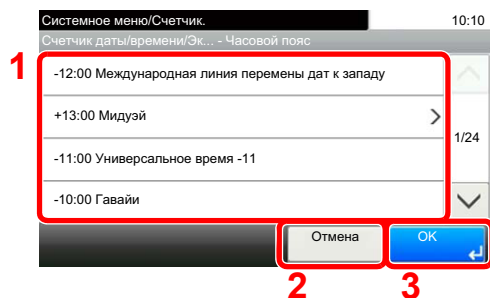

- 1 Выбор нужного значения параметра.
- 2 Возврат к исходному экрану без сохранения изменений.
- 3 Прием настроек и выход.

ПРИМЕЧАНИЕ

Если во время выполнения операции появится экран ввода имени пользователя для входа, войдите в систему с учетом рекомендаций, приведенных в *Руководстве по эксплуатации* аппарата относительно имени пользователя и пароля администратора.

Заводские настройки по умолчанию для имени пользователя и пароля при входе приведены ниже.

	ECOSYS M6630cidn	ECOSYS M6635cidn
Имя пользователя при входе:	3000	3500
Пароль при входе:	3000	3500

Если настройки функции по умолчанию были изменены, можно нажать клавишу [Сброс] на экране каждой функции, чтобы немедленно изменить настройки.

См. *Параметры системного меню* на следующей странице и выполните необходимые настройки.

Параметры системного меню

Ниже приведены параметры работоспособности факса в системном меню.

ПРИМЕЧАНИЕ

По поводу других параметров, помимо параметров факса, см.:

➔ [Руководство по эксплуатации аппарата](#)

Параметр	Описание	Страница для справки
Мастер быстрой установки	Настройка параметров аппарата в формате мастера установки.	—
Настройка факса	Настройка параметров факса в формате мастера установки.	2-8
Отчет	Печатает отчеты для проверки параметров и состояния аппарата. Также можно настроить параметры по умолчанию для печати отчетов с результатами.	8-4
Настройки кассеты/ универсального лотка	Выбор формата бумаги и типа носителя для кассет 1-5 и универсального лотка.	8-5
Общие параметры	Настройка общей работы аппарата.	8-6
Ящик документов	<p>Настройка параметров, касающихся ящика дополнительного адреса, ящика опроса и ящика приема в память факса.</p> <p>Для получения подробной информации о списке дополнительных адресов см.:</p> <p>➔ Функция "Ящик доп. адреса" (стр. 5-10)</p> <p>Для получения подробной информации о ящике опроса см.:</p> <p>➔ Связь с опросом (стр. 5-17)</p> <p>Для получения подробной информации о ящике приема в память факса см.:</p> <p>➔ Ящик приема в память факса (стр. 5-23)</p>	—
ФАКС	Настройка параметров функций факса.	8-7
Адресная книга/Одним нажатием	<p>Настройка параметров адресной книги и клавиш набора одним нажатием. Подробнее об адресной книге см.:</p> <p>➔ Добавление адресата (адресная книга) (стр. 2-12)</p> <p>Подробнее о клавише набора одним нажатием см.:</p> <p>➔ Добавление адресата к клавише набора одним нажатием (стр. 2-18)</p>	—
Счетчик даты/времени/Эконом. энергии	<p>Задает время и дату для местности, в которой используется аппарат. Подробнее см.:</p> <p>➔ Установка даты и времени (стр. 2-10)</p> <p>Данная функция устанавливает период, в течение которого аппарат не будет печатать принятые факсы. Подробнее см.:</p> <p>➔ Неиспользуемое время (стр. 8-21)</p>	—

Отчет

Печатает отчеты для проверки параметров и состояния аппарата. Также можно настроить параметры по умолчанию для печати отчетов с результатами.

Печать отчета

Параметр	Описание
Стр. состояния	На странице состояния представлена информация о ряде пользовательских установок. Данные, относящиеся к факсу, включают локальный номер факса, локальное имя факса, настройки линии факса и пр. При необходимости их можно распечатать. ➔ Страница состояния (стр. 7-8)
Список ящ.подадреса	Можно напечатать список ящиков дополнительных адресов с данными о номерах и именах зарегистрированных ящиков дополнительных адресов. ➔ Печать из ящика опроса (стр. 5-21)
Список факсов (ин.)	Список адресатов, зарегистрированных в адресной книге, можно вывести на печать. Возможна сортировка адресатов по имени или номеру адреса. ➔ Печать списка адресов (стр. 2-17)
Список факсов (№)	Список адресатов, зарегистрированных в адресной книге, можно вывести на печать. Возможна сортировка адресатов по имени или номеру адреса. ➔ Печать списка адресов (стр. 2-17)
Отчет о пер. факса	Позволяет распечатывать информацию о последних 50 отправленных факсах в виде отчета.
Отчет о пр. факса	Позволяет распечатывать информацию о последних 50 полученных факсах в виде отчета.

Параметры админ. отчета

Параметр	Описание
Отчет о пер. факса	Отчет распечатывается автоматически после каждых 50 отправленных факсов. ➔ Отчет об операциях (отчеты об исходящих и входящих факсах) (стр. 7-7)
Отчет о приеме факса	Отчет распечатывается автоматически после каждых 50 полученных факсов. ➔ Отчет об операциях (отчеты об исходящих и входящих факсах) (стр. 7-7)

Пар-ры отчета о результ.

Параметр	Описание
Передача отч. о результ.	Каждый раз при отправке факса можно распечатать отчет, чтобы проверить, успешно ли он отправлен. ➔ Отчеты о результатах отправки (стр. 7-4)
Отчет о рез. приема факса	Можно настроить уведомление при получении факса через отчет о результате приема факса или по электронной почте. ➔ Отчеты о результатах приема факса (стр. 7-6)
Уведомл. о заверш. задания	Добавление отправленных изображений к уведомлениям о завершении задания. Значения: Не прикладывать изображение, Приложить изображение

Настройки кассеты/универсального лотка

Выбор формата бумаги и типа носителя для кассет 1—4.

Кассета 1 (до 4)

Параметр	Описание
Формат бумаги	<p>Настройка типа и размера бумаги при загрузке в кассету 1 и дополнительные податчики бумаги (кассеты 2—4).</p> <p><input checked="" type="radio"/> ВАЖНО: Выберите формат бумаги для кассеты, которая будет использоваться для приема факсов, как описано ниже.</p> <p>Для моделей с измерениями в дюймах: Letter, Legal, Statement Для моделей с метрической системой единиц: A4, B5, A5, Folio</p>
Тип носителя	<p>Настройка типа носителя при загрузке в кассету 1 и дополнительные податчики бумаги (кассеты 2—4).</p> <p>Значения: Обычная, Черновая, Калька, Этикетки*, Переработанная, Предварительно отпечатанная**, Высокосортная, Цветная, Перфорированная*, Бланк*, Конверт**, Плотная, Мелованная, Высококачественная или Пользовательская 1—8</p>

* Не использовать для печати принятых факсов.

** Только для кассет 2—4.

Универсальный лоток

Параметр	Описание
Формат бумаги	<p>Настройка формата бумаги для универсального лотка.</p> <p><input checked="" type="radio"/> ВАЖНО: Выберите формат бумаги для универсального лотка, который будет использоваться для приема факсов, как описано ниже.</p> <p>Для моделей с измерениями в дюймах: Letter, Legal, Statement Для моделей с метрической системой единиц: A4, B5, A5, Folio</p>
Тип носителя	<p>Настройка типа носителя для универсального лотка.</p> <p>Значения: Обычная, Черновая, Пленка*, Калька, Этикетки, Переработанная, Предварительно отпечатанная*, Высокосортная, Карточки, Цветная, Перфорированная*, Бланк*, Конверт, Мелованная, Плотная, Высококачественная, Пользовательская 1—8</p>

* Не использовать для печати принятых факсов.

Общие параметры

Настройка общей работы аппарата.

Звук

Параметр	Описание
Сигнал	Задайте параметры звуковых сигналов, которые раздаются во время работы аппарата.
Заверш. задания	Звуковой сигнал раздается при нормальном завершении задания печати. Значение: Откл., Вкл., Только прием факса*
Громкость динамика факса	Регулирует громкость динамика. Громкость динамика: громкость встроенного динамика в случае подключения к линии нажатием клавиши "Подсоединено". Значение: [1] (минимальный), [2], [3] (средний), [4], [5] (максимальный), [0] (без звука)
Громкость дисплея факса	Регулирует громкость дисплея. Громкость монитора: громкость встроенного динамика в случае подключения к линии без использования клавиши "Подсоединено", например при передаче из памяти. Значение: [1] (минимальный), [2], [3] (средний), [4], [5] (максимальный), [0] (без звука)

Пар-ры функции по умолчанию

Параметр	Описание
Разрешение перед. факсов	Выберите разрешение сканирования по умолчанию. Значение: 400 x 400 т/д — наивысшее, 200 x 400 т/д — очень высокое, 200 x 200 т/д — высокое, 200 x 100 т/д — обычное
Постоянное скан. (ФАКС)	Настройка параметров по умолчанию для непрерывного сканирования. Значение: Откл., Вкл.

Показать статус/журнал

Параметр	Описание
Показ журнала факсов*	Настройка способа отображения состояния/журнала. Значение: Показать все, Скрыть все

Назначение функциональной клавиши

Параметр	Описание
Функционал. клавиша 1	Назначение функции для каждой функциональной клавиши. Значение: Нет, Копирование, Передать, Факс-сервер*, ФАКС, Состояние, Пользовательский ящик**, Ящик заданий, Съёмный носитель, Ящик дополнительного адреса, Ящик опроса, Ящик приема в пам. факса, Копия ID-карты, Копирование с экономией бумаги, Простая отправка в папку (ввод адресата), Простая отправка в папку (адресная книга), Простая отправка на электронную почту (ввод адресата), Простая отправка на электронную почту (адресная книга), Приложение***  ПРИМЕЧАНИЕ Можно выбрать функцию для отображения, выбрав [Меню] > [Сократить] или из раскрывающегося меню, выбрав [Все], [Приложение], [Избранное], [Другие].
Функционал. клавиша 2	
Функционал. клавиша 3	

* Отображается, если установлен внешний сервер (факс-сервер).

** Отображается, если изделие оборудовано дополнительным хранилищем большой емкости (SSD).

*** Отображается имя зарегистрированного приложения.

Показать сообщ. о выкл.

Параметр	Описание
Показать сообщ. о выкл.	Укажите, будет ли отображаться сообщение с подтверждением при выключении питания. Значение: Откл., Вкл.

Ящик документов

Настройка параметров ящика приема в память факса.

Ящик приема в память факса

Параметр	Описание
Память приема факса	Настройка сохранения принятых факсов в ящик приема памяти факса. Значение: Откл., Вкл.

ФАКС





Можно настроить параметры функций, относящиеся к факсу.

Общ. пар. пер/пр

Параметр	Описание
Регистрация ключа шифров.	Используется для регистрации ключа шифрования для зашифрованной связи. ➔ Шифрование (стр. 5-25)
Удал. диагностика факса	При обращении к торговому представителю компании в связи с проблемами в работе аппарата данная функция позволяет компьютеру сервисного центра (используя телефон) получить доступ к аппарату для проверки его состояния или поиска решения проблемы.  ПРИМЕЧАНИЕ: Чтобы использовать функцию удаленной диагностики, необходимо сначала подписать соглашение с торговым представителем компании и зарегистрировать предоставленный идентификационный код в системе аппарата. Более подробную информацию можно получить у представителя сервисной службы или в уполномоченном сервисном центре. Значения: вкл., откл.
ИД удаленной диагностики	Если функция удаленной диагностики включена, введите предварительно заданный идентификационный код. Значения: 0000–9999



Передача

Параметр	Описание
Имя локального ФАКСА	Регистрирует имя локального факса, которое печатается в области идентификации передающего терминала (ТТ1). Данный параметр включен в мастер быстрой установки. ➔ Мастер быстрой установки (установка факса) (стр. 2-8)
Лок. ид. факса	Регистрация локального идентификатора факса. Данный параметр включен в мастер быстрой установки. ➔ Мастер быстрой установки (установка факса) (стр. 2-8)  ПРИМЕЧАНИЕ: Локальный идентификатор факса используется с целью ограничения передачи данных. ➔ Ограничение передачи (стр. 8-11)

Параметр	Описание
Номер локального ФАКСА	<p>Регистрирует локальный номер факса, который печатается в области идентификации передающего терминала (ТТІ).</p> <p>Данный параметр включен в мастер быстрой установки.</p> <p>➔ Мастер быстрой установки (установка факса) (стр. 2-8)</p>
ТТІ	<p>Идентификация передающего терминала (ТТІ) представляет информацию о передающем аппарате (передающем терминале), которая распечатывается принимающим аппаратом при приеме факса. Эта информация включает дату и время передачи, количество отправленных страниц, имя и номер факса. Данная модель позволяет пользователю выбирать, будут ли данные ТТІ печататься на принимающем аппарате. Доступно два варианта выбора места размещения этой информации при печати: внутри отправляемого изображения страницы или за его пределами.</p> <p>Значение: откл., снаружи, внутри</p> <p> ПРИМЕЧАНИЕ: Обычно имя локального факса печатается в данных идентификации передающего терминала (ТТІ). Однако при включении учета заданий, когда оригинал отправляется после введения идентификатора учетной записи, печатается имя учетной записи.</p> <p>Данный параметр включен в мастер быстрой установки.</p> <p>➔ Мастер быстрой установки (установка факса) (стр. 2-8)</p>
Использование имени учетной записи	<p>Выберите, использовать или нет имя учетной записи в качестве имени локального факса.</p> <p>Значение: Откл., Вкл.</p>
Режим набора (только для аппаратов с американской системой измерений)	<p>Выберите телефонную линию, соответствующую типу, указанному в договоре. Обратите, пожалуйста, внимание, что в случае выбора неправильной телефонной линии отправка факса будет невозможна.</p> <p>Значение: Тональн.(DTMF), Имп.(10имп/с)</p> <p>Данный параметр включен в мастер быстрой установки.</p> <p>➔ Мастер быстрой установки (установка факса) (стр. 2-8)</p>
Число повторов	<p>Число повторов можно изменить автоматически.</p> <p>Значение: 0—14</p> <p>Данный параметр включен в мастер быстрой установки.</p> <p>➔ Мастер быстрой установки (установка факса) (стр. 2-8)</p>
ЕСМ ТХ	<p>Выберите, нужно ли использовать функцию ЕСМ ТХ.</p> <p>ЕСМ — это режим связи, предложенный ИТУ-Т (Международным союзом электросвязи), в котором осуществляется повторная передача данных в случае ошибки. Факс-аппараты, поддерживающие режим ЕСМ, проверяют передаваемые данные на предмет ошибок, позволяя, таким образом, предотвратить искажение изображения из-за помех на линии или других обстоятельств.</p> <p>Значение: вкл., откл.</p> <p> ПРИМЕЧАНИЕ</p> <p>Если на линии чрезвычайно много помех, обмен данными может занять несколько больше времени, чем потребовалось бы, если выбрать для данной функции [Откл.].</p>
Начальная скорость передачи	<p>Установите начальную скорость передачи.</p> <p>В условия плохой связи факс может передаваться неправильно. В таком случае нужно уменьшить скорость передачи.</p> <p>Значение: 9600 бит/с, 14 400 бит/с, 33 600 бит/с</p> <p> ПРИМЕЧАНИЕ</p> <p>В общем случае эта настройка должна использоваться по умолчанию.</p>
НепрСканСоСтекл	<p>Задайте настройки по умолчанию для параметра "Непрерывное сканирование", используемые, когда оригинал помещен на стекло экспонирования для передачи.</p> <p>Значение: Откл., Вкл.</p> <p> ПРИМЕЧАНИЕ. Если выбрано значение [Вкл.], эта настройка будет иметь приоритет над настройками "Постоянное скан. (ФАКС)" и "Непрерывное сканирование".</p> <p>➔ Постоянное скан. (ФАКС) (стр. 8-6)</p> <p>➔ Непрерывное сканирование (стр. 3-19)</p>

Прием

Параметр	Описание
Тип носителя	<p>Указывает тип бумаги, используемый для распечатки принятого факса. Значение: Любой тип мат., Обычная, Черновая, Калька, Этикетки, Перераб., Выс. сорт., Карточки, Цветная, Конверт, Плотная, Мелованная, Высококач., Пользоват. 1—8</p> <p>➔ Тип носителя для печати (стр. 4-7)</p>
Дата/время приема	<p>Функция Дата/время приема добавляет при распечатке сообщения дату/время приема, информацию об отправителе и количество страниц вверху каждой страницы. Это полезно для подтверждения времени получения, когда факсы приходят из разных часовых поясов. Значение: Откл., Вкл.</p> <p>➔ Дата/время приема (стр. 4-6)</p>
Двустор. печать	<p>При приеме нескольких страниц с данными одной и той же ширины их можно распечатать на обеих сторонах бумаги, имеющей ту же ширину, что и данные. Значение: Откл., Вкл.</p> <p>➔ Двустор. печать (стр. 4-6)</p>
Печать 2 в 1	<p>При приеме факса оригинала, состоящего из нескольких страниц формата Statement или A5, данная функция позволяет распечатывать по 2 страницы оригинала на одном листе формата Letter или A4. Значение: Откл., Вкл.</p> <p>➔ Печать 2 в 1 (стр. 4-6)</p>
Непрер. печать	<p>При приеме факса, состоящего из нескольких страниц, факс распечатывается одной партией после завершения приема всех страниц. Если для данного параметра задано значение [Откл.], страницы печатаются по мере поступления. Значение: Откл., Вкл.</p> <p>➔ Непрер. печать (стр. 4-6)</p>
Звонки(Обычный)	<p>Если в качестве способа приема задан автоматический прием факсов, при необходимости можно изменить число звонков до ответа аппарата на вызов. Значение: 1—15</p>
Звонки (автоответчик)	<p>Если в качестве способа приема задано автоматическое переключение факс/автоответчик, при необходимости можно изменить число звонков до ответа аппарата на вызов. Значение: 1—15</p>
Звонки(факс/тел)	<p>Если в качестве способа приема задано автоматическое переключение приема факсов/тел. звонков, при необходимости можно изменить число звонков до ответа аппарата на вызов. Значение: 0—15 Изменение параметра "Звонки (факс/тел)" доступно не во всех странах.</p>
Режим приема	<p>Выберите режим приема. Значение: Авто (Обычный), Авто (Факс/тел), Авто (автоответчик), Ручной, Авто (DRD) Если задано значение "Авто (DRD)", выберите тип условного звонка. Значение: Тип 1 (обычный звонок), Тип 2 (двойной звонок), Тип 3 (короткий-короткий-длинный), Тип 4 (короткий-длинный-короткий) Для некоторых стран доступен прием факсов в режиме DRD.</p> <p>➔ Автоматический прием факсов (стр. 4-2) Ручной прием (стр. 4-4) Автоматическое переключение режимов приема факс/телефон (стр. 5-30) Автоматическое переключение режимов приема факс/автоответчик (стр. 5-32)</p>

Параметр	Описание
Удал.прогр.набор	<p>Чтобы начать прием факсов, управляя с подключенного телефонного аппарата, выполните следующие действия. Значение: 00—99</p> <p>➔ Функция удаленного переключения (стр. 5-36)</p>
Шифрование - прием	<p>Включается для приема зашифрованной передачи. Значение: Откл., Вкл. При включении функции вводится ключ шифрования.</p> <p>➔ Шифрование (стр. 5-25)</p>
ECM RX	<p>Установите, поддерживается ли ECM RX. ECM — это режим связи, предложенный ИТУ-Т (Международным союзом электросвязи), в котором осуществляется повторная передача данных в случае ошибки. Факс-аппараты, поддерживающие режим ECM, проверяют передаваемые данные на предмет ошибок, позволяя, таким образом, предотвратить искажение изображения из-за помех на линии или других обстоятельств. Значение: вкл., откл.</p> <p> ПРИМЕЧАНИЕ Если на линии чрезвычайно много помех, обмен данными может занять несколько больше времени, чем потребовалось бы, если выбрать для данной функции [Откл.].</p>
Нач.ск.приема	<p>Устанавливает начальную скорость приема. В условиях плохой связи факс может приниматься неправильно. В таком случае нужно уменьшить скорость приема. Значение: 9600 бит/с, 14 400 бит/с, 33 600 бит/с</p> <p> ПРИМЕЧАНИЕ В общем случае эта настройка должна использоваться по умолчанию.</p>

Ограничение передачи/приема

Эта функция позволяет отправлять или принимать оригиналы, только при определенных условиях связи.

➔ [Ограничение передачи \(стр. 8-11\)](#)

Настройки пересылки

Данная функция позволяет по получении факса переслать принятое изображение на другие факсы и компьютеры или указать требуемое количество копий.

➔ [Настройки пересылки \(стр. 5-3\)](#)

Ввод нового располож-ия (ФАКС)

Параметр	Описание
Ввод нового располож-ия (ФАКС)	<p>Выберите, разрешать ли непосредственный ввод адресата. Когда для этого параметра установлено значение [Запретить], непосредственный ввод адресата будет невозможен. Значение: Разрешить, Запретить</p>

Ограничение передачи

Эта функция позволяет отправлять или принимать оригиналы, только при определенных условиях связи. С помощью данной функции можно ограничить другие стороны, с которыми возможна связь.

В частности, можно заранее зарегистрировать условия связи (разрешенный номер факса/разрешенный идентификационный номер) и установить ограничение передачи. При отправке или приеме аппаратом оригиналов нет необходимости выполнять специальную операцию для этой конкретной функции, можно управлять аппаратом в обычном режиме. Когда отправка или прием фактически начался, аппарат правильно выполняет передачу, отвечающую условиям связи, но когда передача не соответствует условиям, аппарат показывает ошибку. Этот режим также позволяет установить [**Список отклонен.**] для Ограничения приема так, чтобы прием от отправителей в списке Отклоненных номеров факсов или от отправителей, чей локальный номер факса не зарегистрирован, отклонялся. (С помощью указаний, приведенных в "Прием неизвестных номеров", можно выбрать, будет ли прием от абонента, чей локальный номер факса не зарегистрирован, разрешен или отклонен.)

➔ [Прием неизвестных номеров \(стр. 8-20\)](#)



ПРИМЕЧАНИЕ

Перед использованием ограничения передачи, обязательно внимательно прочтите следующие предварительные условия, требования установления связи и требования отклонения приема, а также проконсультируйтесь с другими сторонами, с которыми вы общаетесь.

	Предварительные условия	Установление связи Требования
Отправить Ограничения	<ul style="list-style-type: none"> Регистрация разрешенных номеров факса или разрешенных идентификационных номеров.* ➔ Регистрация допустимых номеров факсов (стр. 8-13) Регистрация разрешенного идентификационного номера (стр. 8-17) Параметры ограничения отправки задаются в пункте [Спис. допуска + адр книга] в меню "Ограничение передачи". ➔ Параметры ограничения отправлений (стр. 8-19) Регистрация локальных номеров факса или локальных идентификационных номеров других абонентов. 	<ul style="list-style-type: none"> Лок. номер факса получателя совпадает с Допустимым номеров факса аппарата. Локальный идентификационный номер получателя совпадает с разрешенным идентификационным номером факса аппарата. При наборе номера с помощью адресной книги или клавиши набора одним нажатием последние 4 цифры набранного номера совпадают с последними 4 цифрами локального номера факса получателя. (Исключая ручную передачу.)
Прием Ограничения	<ul style="list-style-type: none"> Регистрация разрешенных номеров факса или разрешенных идентификационных номеров.** ➔ Регистрация допустимых номеров факсов (стр. 8-13) Регистрация разрешенного идентификационного номера (стр. 8-17) Параметры ограничения приема задаются в пункте [Спис. допуска + адр книга] в меню "Ограничение приема". ➔ Параметры ограничения приема (стр. 8-19) Регистрация локальных номеров факса или локальных идентификационных номеров других абонентов. 	<ul style="list-style-type: none"> Лок. номер факса отправителя совпадает с Допустимым номеров факса аппарата. Локальный идентификационный номер отправителя совпадает с разрешенным идентификационным номером факса аппарата. Номер факса, в котором последние 4 цифры локального номера факса отправителя совпадают с зарегистрированными в адресной книге аппарата.

* Если для получателя нет зарегистрированных разрешенных номеров факса или идентификационных номеров, передача отклоняться не будет.

** Если для отправителя нет зарегистрированных разрешенных номеров факса или идентификационных номеров, прием отклоняться не будет.

	Предварительные условия	Отклонение приема Требования
Прием Отклонение	<ul style="list-style-type: none"> Регистрация отклоняемых номеров факсов.* ➔ Регистрация отклоняемых номеров факсов (стр. 8-15) Параметры ограничения приема указаны в [Список отклонен.] в меню "Ограничение приема". ➔ Параметры ограничения приема (стр. 8-19) 	<ul style="list-style-type: none"> Лок. номер факса отправителя не зарегистрирован. Лок. номер факса отправителя совпадает с отклоняемым номером факса, зарегистрированным в аппарате.

* Если отклоняемые номера факсов не зарегистрированы, отклоняются только вызовы от отправителей, чьи локальные номера факсов (отображают записи локальной информации о факсе, не фактические номера линий) не зарегистрированы.

Регистрация допустимых номеров факсов



ПРИМЕЧАНИЕ

Можно зарегистрировать до 25 допустимых номеров факсов.

1 Откройте экран.

Клавиша [Системное меню/Счетчик] > [ФАКС] > [Огранич. передачи/приема] > [Список разр. ном]

2 Добавьте допустимый номер факса.

1 Выберите [+].

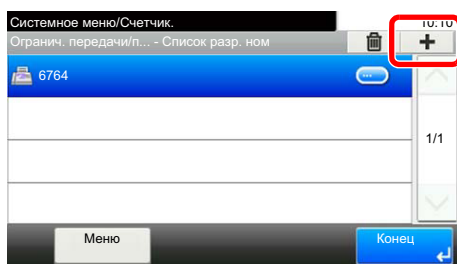

2 Введите разрешенный номер факса с цифровой клавиатуры. Можно ввести до 20 цифр.



ПРИМЕЧАНИЕ

Нажмите [Пауза], чтобы вставить паузу (-) между цифрами.

Нажмите [Пробел] для ввода пробела.

Нажимайте [<] или [>] для перемещения курсора.

Нажатие [Возврат] приводит к удалению символа слева от курсора.

3 Выберите [ОК].

3 Для регистрации другого разрешенного номера факса повторите шаги от 2-1 до 2-3.

Изменение и удаление допустимого номера факса

1 Откройте экран.

Клавиша [Системное меню/Счетчик] > [ФАКС] > [Огранич. передачи/приема] > [Список разр. ном]

2 Измените/Удалите.

Изменение

- 1 Выберите [...] для разрешенного номера факса, который нужно изменить, и введите новый номер.

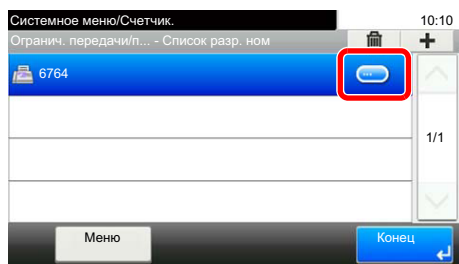

ПРИМЕЧАНИЕ

По поводу процедуры ввода номера см.:

➔ [Регистрация допустимых номеров факсов \(стр. 8-13\)](#)

- 2 [ОК] > [Да]
Регистрация будет изменена.

Удаление

- 1 Выберите разрешенный номер факса, который нужно удалить, и нажмите [🗑️].

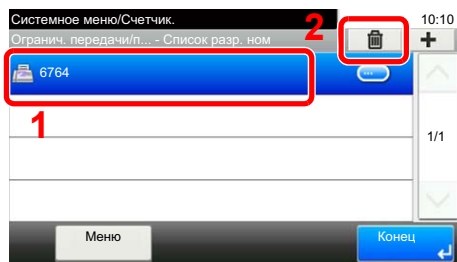

- 2 Выберите [Да].
Регистрация будет удалена.

Регистрация отклоняемых номеров факсов



ПРИМЕЧАНИЕ

Можно зарегистрировать до 25 отклоняемых номеров факсов.

1 Откройте экран.

Клавиша [Системное меню/Счетчик] > [ФАКС] > [Огранич. передачи/приема] > [Спис откл. ном.]

2 Добавьте отклоняемый номер факса.

1 Выберите [+].



2 Введите отклоняемый номер факса с цифровой клавиатуры. Можно ввести до 20 цифр.



ПРИМЕЧАНИЕ

Нажмите [Пауза], чтобы вставить паузу (-) между цифрами.

Нажмите [Пробел] для ввода пробела.

Нажимайте [<] или [>] для перемещения курсора.

Нажатие [Возврат] приводит к удалению символа слева от курсора.

3 Выберите [ОК].

3 Для регистрации другого отклоняемого номера факса повторите шаги от 2-1 до 2-3.

Изменение и удаление отклоняемого номера факса

1 Откройте экран.

Клавиша [Системное меню/Счетчик] > [ФАКС] > [Огранич. передачи/приема] > [Список откл. ном.]

2 Измените/Удалите.

Изменение

- 1 Выберите [...] для отклоняемого номера факса, который нужно изменить.

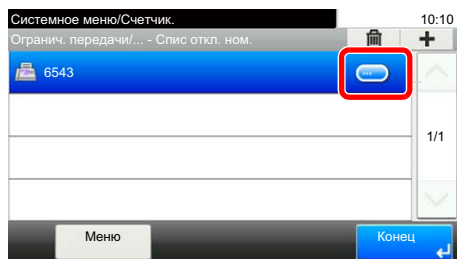

- 2 Введите новый номер.



ПРИМЕЧАНИЕ

По поводу процедуры ввода номера см.:

➔ [Регистрация отклоняемых номеров факсов \(стр. 8-15\)](#)

- 3 [OK] > [Да]

Регистрация будет изменена.

Удаление

- 1 Выберите отклоняемый номер факса, который нужно удалить, и нажмите [🗑️].

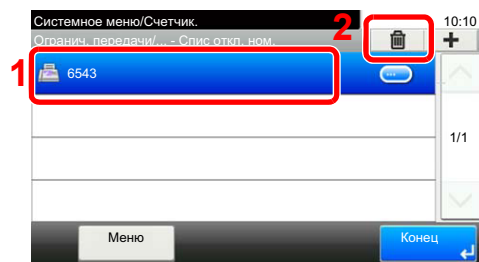

- 2 Выберите [Да].
Регистрация будет удалена.

Регистрация разрешенного идентификационного номера



ПРИМЕЧАНИЕ

Можно зарегистрировать до 10 разрешенных идентификационных номеров.

1 Откройте экран.

Клавиша [Системное меню/Счетчик] > [ФАКС] > [Огранич. передачи/приема] > [Список разр. ид.]

2 Добавьте разрешенный идентификационный номер.

1 Выберите [+].



2 Введите разрешенный идентификационный номер (от 0000 до 9999), используя клавиши [+]/[-] или цифровую клавиатуру.

3 Выберите [OK].

3 Для регистрации другого разрешенного идентификационного номера повторите шаги от 2-1 до 2-3.

Изменение и удаление разрешенного идентификационного номера

1 Откройте экран.

Клавиша [Системное меню/Счетчик] > [ФАКС] > [Огранич. передачи/приема] > [Список разр. ид.]

2 Измените/Удалите.

Изменение

- 1 Выберите [...] для разрешенного идентификационного номера, который нужно изменить.

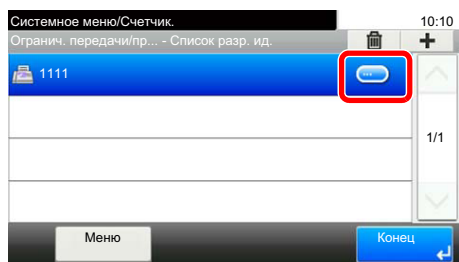

- 2 Введите новый номер.

ПРИМЕЧАНИЕ

По поводу процедуры ввода номера см.:

➔ [Регистрация разрешенного идентификационного номера \(стр. 8-17\)](#)

- 3 [ОК] > [Да]
Регистрация будет изменена.

Удаление

- 1 Выберите разрешенный идентификационный номер, который нужно удалить, и нажмите [🗑️].

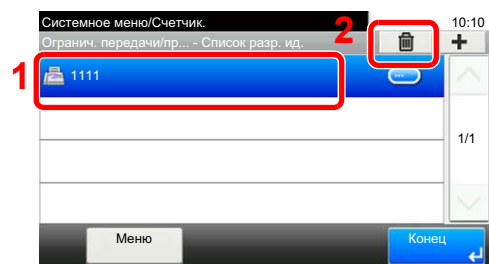

- 2 Выберите [Да].
Регистрация будет удалена.

Параметры ограничения отправлений

Ограничение других абонентов, которым отправляются оригиналы, только зарегистрированными в списке разрешенных номеров факса и разрешенных идентификационных номеров, а также зарегистрированными в адресной книге. Чтобы изменить ограничения отправлений, выполните следующие шаги.

1 Откройте экран.

Клавиша [Системное меню/Счетчик] > [ФАКС] > [Огранич. передачи/приема] > [Огранич передачи]

2 Настройте функцию.

Чтобы не использовать ограничение передачи, нажмите [Откл.].

Чтобы ограничить других абонентов, которым отправляются оригиналы, только зарегистрированными в списке разрешенных номеров факса и разрешенных идентификационных номеров, а также зарегистрированными в адресной книге, выберите [Спис. допуска + адр книга].

Параметры ограничения приема

Ограничение входящих факсов таким образом, чтобы принимать оригиналы только от отправителей, зарегистрированных в списке разрешенных номеров факса и разрешенных идентификационных номеров, а также отправителей из адресной книги. Этот режим также позволяет установить [Список отклонен.] для Ограничения приема так, чтобы прием от отправителей в списке Отклоненных номеров факсов или от отправителей, чей локальный номер факса не зарегистрирован, отклонялся. (С помощью указаний, приведенных в "Прием неизвестных номеров", можно выбрать, будет ли прием от абонента, чей локальный номер факса не зарегистрирован, разрешен или отклонен.)

➔ [Прием неизвестных номеров \(стр. 8-20\)](#)

Чтобы изменить ограничения приема, выполните следующие шаги.

1 Откройте экран.

Клавиша [Системное меню/Счетчик] > [ФАКС] > [Огранич. передачи/приема] > [Ограничен приема]

2 Настройте функцию.

Чтобы не использовать ограничение приема, нажмите [Откл.].

Чтобы ограничить других абонентов, от которых принимаются оригиналы, только зарегистрированными в списке разрешенных номеров факса и разрешенных идентификационных номеров, а также зарегистрированными в адресной книге, выберите [Спис. допуска + адр книга].

Чтобы блокировать входящие факсы от отправителей, зарегистрированных в списке отклоняемых номеров факса, выберите [Список отклонения].

Прием неизвестных номеров

Укажите, следует ли получать факс с неизвестным номером, если для ограничения приема задано **[Список отклонен.]**.

Чтобы изменить ограничение приема для неизвестного номера факса, выполните следующие шаги.

1 Откройте экран.

Клавиша **[Системное меню/Счетчик]** > **[ФАКС]** > **[Огранич. передачи/приема]** > **[Прием неизвестных номеров]**

2 Настройте функцию.

Чтобы получать факсы с неизвестных номеров, нажмите **[Разрешить]**.

Чтобы отклонять факсы с неизвестных номеров, выберите **[Отклонить]**.

Неиспользуемое время

Данная функция устанавливает период, в течение которого аппарат не будет печатать принятые факсы.

ВАЖНО

Если задано неиспользуемое время, то в течение этого периода запрещены все операции печати, кроме печати факса, в том числе задания печати копий, задания печати и печать с модуля памяти USB.

Факсы и задания печати, полученные в течение периода неиспользуемого времени, печатаются после его завершения или временной отмены.

ПРИМЕЧАНИЕ

Если во время выполнения операции появится экран ввода имени пользователя для входа, войдите в систему с учетом рекомендаций, приведенных в *Руководстве по эксплуатации* аппарата относительно имени пользователя и пароля администратора.

Заводские настройки по умолчанию для имени пользователя и пароля при входе приведены ниже.

	ECOSYS M6630cidn	ECOSYS M6635cidn
Имя пользователя при входе:	3000	3500
Пароль при входе:	3000	3500

1 Откройте экран.

Клавиша [Системное меню/Счетчик] > [Счетчик даты/времени/Эконом. энергии] > [Неиспольз. время]

2 Настройте функцию.

Установите неиспользуемое время.

1 [Вкл.] > [Неиспольз. время]

2 Введите время начала.

3 Выберите [ОК].

4 Введите время конца.

ПРИМЕЧАНИЕ

Если в качестве времени начала и окончания установлено одно и то же время, использование функции на протяжении дня невозможно.

5 Выберите [ОК].

Задайте код для отмены.

Укажите код для временной отмены параметров неиспользования в течение неиспользуемого времени.

- 1 Выберите [**Код разблокир.**].
- 2 Введите код разблокировки (от 0000 до 9999).
- 3 Выберите [**ОК**].



ПРИМЕЧАНИЕ

Для временной работы с аппаратом, когда активно неиспользуемое время, введите код разблокировки и выберите [**Вход**].

Управление учетными записями

Управление учетными записями включает управление пользователями, которые могут работать с данным аппаратом, и учет заданий, регулирующий использование для каждой учетной записи. С помощью учета пользователей возможно управление пользователями (не более 100) с использованием идентификаторов пользователей и паролей

С помощью учета заданий можно после ввода идентификатора учетной записи узнать состояние использования факса для каждой учетной записи (не более 100), используемой для отправки оригиналов и резервирования связи. По поводу каждого метода управления см.:

➔ *Руководство по эксплуатации аппарата*

Если включено управление пользователями или управление отделом, необходимо войти в систему.

По поводу метода входа в систему см.:

➔ [Вход в систему/выход из системы \(стр. 3-13\)](#)

Описание учета пользователей

Параметр	Описание
Регистрация пользователя	Регистрация прав доступа пользователя, идентификатора пользователя и пароля.
Включение/выключение учета пользователей	Включение учета пользователей.



ПРИМЕЧАНИЕ

➔ *Руководство по эксплуатации аппарата*

Описание учета заданий

Параметр	Описание
Регистрация учетной записи	Зарегистрируйте имя и идентификатор учетной записи. Можно ввести до 8 цифр.
Включение/выключение учета заданий	Включите учет заданий.
Ограничение передачи факса	Ограничивает число листов факса, которые могут быть переданы. Использование данной функции отправки можно запретить или отменить ограничение отправлений.
Настройка количества использованных листов	Можно сбросить счетчик с учетом количества отправленных листов факса и времени, необходимого для отправки факса всеми учетными записями или конкретной учетной записью.
Печать отчета учета	Можно напечатать число отправленных и распечатанных страниц, которые были учтены счетчиком по всем учетным записям.



ПРИМЕЧАНИЕ

➔ *Руководство по эксплуатации аппарата*

Режимы связи с учетом заданий

- Обычная передача
- Передача с задержкой
- Широковещательная передача
- Передача с использованием дополнительного адреса
- Шифрованная передача
- Ручная отправка при наборе номера принимающей системы с данного аппарата
- Прием с опросом
- Отправка факсов с ПК

Ограничение использования функции

При включении учета заданий для выполнения следующих операций следует ввести идентификатор учетной записи.

- Обычная передача
- Передача с задержкой
- Широковещательная передача
- Передача с использованием дополнительного адреса
- Печать данных из ящика дополнительного адреса.
- Шифрованная передача
- Ручная отправка при наборе номера принимающей системы с данного аппарата
- Прием с опросом
- Отправка факсов с ПК

Если включен учет пользователей, функция пакетной передачи поддерживается только для обмена данными, который будет выполняться для того самого идентификатора учетной записи. Обмен данными, который будет осуществляться для другого идентификатора учетной записи, не будет выполняться путем пакетной передачи.

Обычно имя локального факса печатается в данных идентификации передающего терминала (ТТИ). Но когда использование имени учетной записи включено, имя учетной записи можно печатать.

9 Устранение неисправностей

В этой главе рассматриваются следующие темы.

Индикаторы выполнения операций отправки/приема	9-2
Реагирование на включение индикаторов внимания	9-2
Меры предосторожности при выключении питания	9-3
Сообщения	9-4
Список кодов ошибок	9-6
Устранение неисправностей	9-9

Индикаторы выполнения операций отправки/приема

Индикаторы **[Обработка]** и **[Память]** отображают состояние передачи факса.

- Индикатор **[Обработка]** мигает во время передачи и приема факса.
- Индикатор **[Память]** мигает во время сохранения исходных данных в память аппарата для последующей передачи из памяти.
- Индикатор **[Память]** светится, когда в памяти сохранены исходные данные для отложенной передачи.



Реагирование на включение индикаторов внимания

Если мигает индикатор **[Внимание]**, нажмите клавишу **[Состояние/Отм. Задач]**, чтобы просмотреть сообщение об ошибке. Если при нажатии кнопки **[Состояние/Отм. задач]** сообщение на сенсорной панели не отображается или индикатор продолжает мигать в течение 1,5 с, выполните следующие действия.

Проблема	Контрольные вопросы	Меры по устранению	Страница для справки
Не удается отправить факс.	Правильно ли подключен модульный шнур?	Подключите модульный шнур правильно.	—
	Разрешенный номер факса или разрешенный идентификационный номер зарегистрированы правильно?	Проверьте разрешенный номер факса и разрешенный идентификационный номер.	8-11
	Могла ли произойти ошибка связи?	Проверьте коды ошибок в отчете о результатах приема факса и отчете об операциях. Если код ошибки начинается с "U" или "E", выполните соответствующую процедуру.	9-6
	Линия факса получателя занята?	Повторите отправку снова.	—
	Факсимильный аппарат получателя отвечает?	Повторите отправку снова.	—
	Обнаруженная ошибка не описана выше?	Обратитесь к представителю сервисной службы.	—

Меры предосторожности при выключении питания

Чтобы выключить питание аппарата, нажмите сетевой выключатель. При выключенном сетевом выключателе автоматический прием факсов невозможен.

Перед выключением питания с помощью сетевого выключателя убедитесь в том, что индикаторы **[Обработка]** и **[Память]** не светятся.

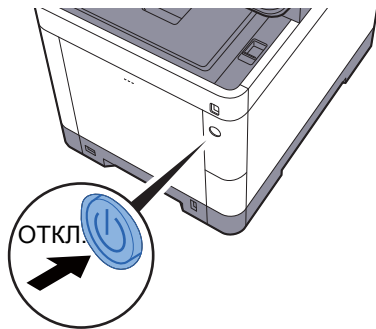

При задании параметра **[Показать сообщ. о выкл.]** будет отображаться экран подтверждения завершения работы.

Выключение питания занимает приблизительно 3 минуты.

➔ [Показать сообщ. о выкл. \(стр. 8-7\)](#)



ПРИМЕЧАНИЕ

Когда светится индикатор **[Обработка]** или **[Память]**, аппарат работает. Выключение питания с помощью сетевого выключателя во время работы аппарата может привести к неисправности.

Сообщения

При возникновении ошибки на дисплее может отображаться одно из приведенных ниже сообщений. Это поможет определить и устранить проблему.

ПРИМЕЧАНИЕ

При возникновении ошибки при передаче формируется отчет о результатах отправки/приема.

Проверьте код ошибки, указанный в отчете, см.:

➔ [Список кодов ошибок \(стр. 9-6\)](#)

По поводу печати отчета о результатах отправки/приема см.:

➔ [Отчеты о результатах отправки \(стр. 7-4\)](#)

[Отчеты о результатах приема факса \(стр. 7-6\)](#)

Также проверить коды ошибок можно с помощью отчета об операциях.

➔ [Отчет об операциях \(отчеты об исходящих и входящих факсах\) \(стр. 7-7\)](#)

Сообщение	Контрольный вопрос	Меры по устранению	Страница для справки
Добавить следующую бумагу в кассету #.	Соответствует ли выбранный формат бумаги формату бумаги, загруженной в указанное устройство подачи бумаги?	Для продолжения печати выберите [Продолжить] . Для отмены задания выберите [Отмена] .	—
	Не закончилась ли бумага в указанной кассете?	Загрузите бумагу. Нажмите [Выбор бумаги] , чтобы выбрать другое устройство подачи бумаги. Выберите [Продолжить] для печати на бумаге из выбранного устройства подачи бумаги.	—
Невозможно выполнить это задание.	—	Задание отменено, поскольку его выполнение ограничено функцией авторизации пользователя или учета заданий. Выберите [Конец] .	—
Превышен предел запланир. заданий передачи.	—	Превышен предел количества заданий, установленный для отложенной передачи. Выберите [Конец] . Задание отменено. Дождитесь окончания передачи с задержкой или отмените задание передачи с задержкой, а затем повторите попытку.	3-21
Превышен предел ящика.	На экране отображается [Конец] ?	Указанный ящик заполнен; нет места для сохранения дополнительных данных; задание отменено. Выберите [Конец] . Повторите попытку после вывода на печать или удаления данных из ящика.	—
Превышено ограничение учета заданий.	Ограничено ли число распечаток алгоритмом учета заданий?	Превышено число распечаток из-за ограничения алгоритмом учета заданий. Достигнут предел печати. Это задание отменено. Выберите [Конец] .	См. Руководство по эксплуатации аппарата.





Сообщение	Контрольный вопрос	Меры по устранению	Страница для справки
Приемное устройство не подключено к линии.	—	Положите трубку.	—
Произошла ошибка.	—	Внутренняя ошибка. Обратитесь за помощью к представителю сервисной службы, сообщив код ошибки, отображенный на экране.	—

Список кодов ошибок

Если происходит ошибка передачи, в Отчете о рез. приема/передачи факса в и Отчете об операциях записывается один из следующих кодов.

ПРИМЕЧАНИЕ

В зависимости от параметров скорости связи в коде ошибки отобразится «U» или «E».

Код ошибки	Возможная причина/Мероприятия по устранению
Занято	Не удалось установить соединение с получателем, несмотря на повторный набор заданное количество раз. Повторите отправку снова.
ОТМЕНЕНО	Передача отменена в результате действия по отмене передачи. Прием отменен в результате действия по отмене приема.
U00300	В принимающем аппарате закончилась бумага. Согласуйте с получателем.
U00430 — U00462	Прием отменен вследствие несоответствия возможностей связи с аппаратом отправителя, хотя линия связи была установлена.
U00601 — U00690	Связь прекращена вследствие сбоя аппарата. Повторите отправку или получение.
U00700	Связь прекращена вследствие сбоя на стороне аппарата отправителя или получателя.
U00800 — U00811	Страница(-ы) отправлена(-ы) неправильно. Повторите отправку снова. Если проблема не устранена, понизьте начальную скорость передачи и повторите отправку снова.  ПРИМЕЧАНИЕ Если ошибка связи возникает часто, измените параметры начальной скорости передачи по умолчанию в Системном меню.
U00900 — U00910	Страница(-ы) принята(-ы) неправильно. Попросите отправителя повторить отправку.  ПРИМЕЧАНИЕ Если ошибка связи возникает часто, измените параметры начальной скорости приема по умолчанию в Системном меню.
U01000 — U01097	Ошибка связи во время передачи. Повторите отправку снова. Если проблема не устранена, понизьте начальную скорость передачи и повторите отправку снова.  ПРИМЕЧАНИЕ Если ошибка связи возникает часто, измените параметры начальной скорости передачи по умолчанию в Системном меню.
U01100 — U01196	Ошибка связи во время приема. Попросите отправителя повторить отправку.  ПРИМЕЧАНИЕ Если ошибка связи возникает часто, измените параметры начальной скорости приема по умолчанию в Системном меню.
U01400	Не удалось установить соединение с аппаратом отправителя или получателя, т. к. набор, зарегистрированный для системы тональной линии, использован в системе импульсной линии.
U01500	Ошибка связи во время высокоскоростной передачи. Повторите отправку снова. Если проблема не устранена, понизьте начальную скорость передачи и повторите отправку снова.  ПРИМЕЧАНИЕ Если ошибка связи возникает часто, измените параметры начальной скорости передачи по умолчанию в Системном меню.

Код ошибки	Возможная причина/Мероприятия по устранению
U01600	<p>Ошибка связи во время приема при высокоскоростной передаче. Попросите отправителя снизить скорость передачи и построить отправку снова.</p> <p> ПРИМЕЧАНИЕ Если ошибка связи возникает часто, измените параметры начальной скорости приема по умолчанию в Системном меню.</p>
U01700 — U01720	<p>Ошибка связи во время высокоскоростной передачи. Повторите отправку снова. Если проблема не устранена, понизьте начальную скорость передачи и повторите отправку снова.</p> <p> ПРИМЕЧАНИЕ Если ошибка связи возникает часто, измените параметры начальной скорости передачи по умолчанию в Системном меню.</p>
U01721	<p>Ошибка связи во время высокоскоростной передачи. Указанная скорость передачи может быть недоступна для принимающего аппарата. Снизьте начальную скорость передачи и повторите отправку снова.</p>
U01800 — U01820	<p>Ошибка связи во время приема при высокоскоростной передаче. Попросите отправителя уменьшить скорость передачи и повторить отправку либо уменьшите начальную скорость приема в системном меню.</p>
U01821	<p>Ошибка связи во время приема при высокоскоростной передаче. Указанная скорость передачи может быть недоступна для данного аппарата. Попросите отправителя уменьшить скорость передачи и повторить отправку либо уменьшите начальную скорость приема в системном меню.</p>
U03000	<p>Во время приема с опросом не удалось принять факс, поскольку в факс-аппарате второго абонента не заданы оригиналы. Обратитесь за разъяснениями к другому абоненту.</p>
U03200	<p>Совершена попытка приема информационного табло с использованием дополнительного адреса. Второй абонент использует аппарат модели нашего производства, однако в указанном ящике дополнительного адреса данные отсутствуют. Обратитесь за разъяснениями к другому абоненту.</p>
U03300	<p>Ошибка произошла по одной из перечисленных ниже причин. Обратитесь за разъяснениями к другому абоненту.</p> <ol style="list-style-type: none"> 1 Другой абонент использует аппарат модели нашего производства и установил ограничения передачи во время приема с опросом Обмен данными был прерван из-за неправильного пароля. 2 Другой абонент использует аппарат модели нашего производства и установил ограничения передачи во время приема информационного табло с дополнительным адресом. Обмен данными был прерван из-за неправильного пароля.
U03400	<p>Прием с опросом прерван, поскольку другой абонент ввел пароль, не соответствующий локальному идентификатору факса на принимающем аппарате. Обратитесь за разъяснениями к другому абоненту.</p>
U03500	<p>Выполнена попытка приема информационного табло с использованием дополнительного адреса. Другой абонент использует аппарат модели нашего производства, однако указанный ящик дополнительного адреса на его аппарате не зарегистрирован. Обратитесь за разъяснениями к получателю.</p>
U03600	<p>Другой абонент использует аппарат модели нашего производства, но прием информационного табло с использованием дополнительного адреса был прерван из-за неправильного пароля указанного дополнительного адреса. Обратитесь за разъяснениями к другому абоненту.</p>
U03700	<p>Выполнена попытка приема информационного табло с использованием дополнительного адреса, однако аппарат другого абонента не имеет функции информационного табло с использованием дополнительного адреса или отсутствовали оригиналы в ящиках передачи оригиналов (ящики дополнительных адресов).</p>
U04000	<p>Указанный ящик дополнительного адреса не зарегистрирован на аппарате другого абонента (модели нашего производства) или дополнительный адрес не совпадает.</p>

Код ошибки	Возможная причина/Мероприятия по устранению
U04100	Принимающий аппарат не имеет функции ящика дополнительного адреса или дополнительный адрес не совпадает.
U04200	Шифрованная передача отменена, поскольку указанный ящик не зарегистрирован.
U04300	Шифрованная передача отменена, поскольку принимающий факс не имеет функции шифрованной связи.
U04400	Шифрованная передача отменена из-за несоответствия ключа шифрования.
U04500	Прием шифрованной передачи отменен из-за несоответствия ключа шифрования.
U05100	Передача отменена, т. к. условия связи не удовлетворены из-за ограничения передачи, установленного на данном аппарате. Согласуйте с получателем.
U05200	Прием отменен, т. к. условия связи не удовлетворены из-за ограничения приема, установленного на данном аппарате.
U05300	Прием отклонен получателем, т. к. условия связи не удовлетворены из-за ограничения приема, установленного на принимающем аппарате. Согласуйте с получателем.
U14000	Прием факса в ящик дополнительного адреса остановлен из-за отсутствия свободного места в памяти данного аппарата. Освободите место, выведя сохраненные в памяти данные, или отмените прием данных в ящик дополнительного адреса.
U14100	Передача факса в ящик дополнительного адреса или ящик дополнительного адреса на принимающем аппарате модели нашего производства остановлена из-за отсутствия свободного места в памяти принимающего аппарата. Согласуйте с получателем.
U19000	Прием прекращен памятью, т. к. в памяти данного аппарата больше нет свободного места. Освободите место, распечатав данные, сохраненные в памяти, и попросите отправителя повторить отправку.
U19100	Передача прекращена, т. к. в памяти принимающего аппарата больше нет свободного места. Согласуйте с получателем.
U19300	Передача остановлена из-за ошибки данных, возникшей во время передачи. Повторите отправку.

Устранение неисправностей

При возникновении проблемы в первую очередь проверьте следующие возможности. Если устранить неисправность не удастся, обратитесь к представителю сервисной службы.

Проблема	Контрольный вопрос	Меры по устранению	Страница для справки
Не удается отправить документ.	Правильно ли подключен модульный шнур?	Подключите модульный шнур правильно.	—
	Отображается ли сообщение <i>Ошибка передачи?</i>	Устраните причину ошибки и повторите отправку снова.	9-6
	Включено ли ограничение передачи?	Отмените ограничение передачи.	8-11
	Вы используете линию IP-телефонии?	Вы можете временно удалить сообщение об ошибке связи, изменив параметр [Нач. скор. перед.] в меню "Передача".	8-8
Не удается установить шифрованную связь.	Правильно ли выполнена регистрация у отправителя и получателя?	Перепроверьте правильность регистрации у отправителя и получателя.	5-25
Не удается использовать функцию удаленного переключения.	Используется ли импульсная линия?	Некоторые телефоны могут передавать тональные сигналы с помощью кнопок. Дополнительную информацию можно получить из руководства по эксплуатации для телефона.	—
	Удаленный номер переключения верен?	проверьте регистрацию. (По умолчанию: 55)	8-10
Не удается распечатать после приема.	Функция передачи в память включена?	Проверьте получателя передачи.	5-3
Не удается принять документ.	Правильно ли подключен модульный шнур?	Подключите модульный шнур правильно.	—
	Отображается ли сообщение <i>Ошибка связи?</i>	Устраните причину ошибки и попросите отправителя повторить отправку.	9-6
	Вы используете линию IP-телефонии?	Вы можете временно удалить сообщение об ошибке связи, изменив параметр [Нач.ск.приема] в меню "Прием".	8-10
	Включено ли ограничение приема?	Отмените ограничение приема.	8-11
Не удается выполнить прием в память.	Доступно ли свободное место в памяти?	Получите после того, как в памяти будет свободное место, или создайте свободное место в памяти.	—

Проблема	Контрольный вопрос	Меры по устранению	Страница для справки
Не удается выполнить передачу с использованием дополнительного адреса.	Имеется ли функция передачи с использованием дополнительного адреса в факсимильном аппарате получателя?	Передача с использованием дополнительного адреса невозможна, если эта функция отсутствует в факсимильном аппарате получателя.	—
	Введенный дополнительный адрес или пароль дополнительного адреса совпадает с дополнительным адресом или паролем дополнительного адреса, зарегистрированными на аппарате получателя?	Если введены правильные данные, обратитесь за разъяснениями к получателю. На данном аппарате не используется пароль дополнительного адреса для приема факса.	5-16
	Достаточно ли свободного места в памяти аппарата получателя?	Обратитесь за разъяснениями к получателю.	—
Не удается выполнить передачу в память.	Задано ли для параметра пересылки из памяти значение [Вкл.]?	Проверьте параметры передачи в память.	5-3
Не удается осуществить пересылку в память с использованием дополнительного адреса.	Имеется ли функция передачи с использованием дополнительного адреса в факсимильном аппарате получателя?	Передача с использованием дополнительного адреса невозможна, если эта функция отсутствует в факсимильном аппарате получателя.	—
	Введенный дополнительный адрес идентичен дополнительному адресу, зарегистрированному на аппарате получателя?	Если введены правильные данные, обратитесь за разъяснениями к получателю. На данном аппарате не используется пароль дополнительного адреса для приема факса.	5-3
Не удается осуществить печать данных из ящика дополнительного адреса.	Установлен ли пароль на ящик?	Введите правильный пароль ящика.	5-10
Не удается использовать функцию приема с опросом.	Правильно ли используется функция передачи с опросом на передающем аппарате?	Обратитесь за разъяснениями к получателю.	—
Не удается использовать информационное табло с дополнительным адресом.	Оснащен ли аппарат другого абонента такой же функцией информационного табло с дополнительным адресом?	Если аппарат другого абонента не оснащен такой же функцией информационного табло с дополнительным адресом, он не может принимать факсы, отправленные с помощью этой функции. Обратитесь за разъяснениями к получателю.	—
	Дополнительный адрес и пароль дополнительного адреса введены правильно?	Если введены правильные данные, обратитесь за разъяснениями к получателю.	—

10 Приложение

В этой главе рассматриваются следующие темы.

Способ ввода символов	10-2
Характеристики	10-5
Карта меню	10-7
Формат принятых факсов и приоритет бумаги (метрическая система единиц)	10-13

Способ ввода символов

Для ввода символов имени используйте экранную клавиатуру сенсорной панели. Для этого выполните указанные ниже шаги.

ПРИМЕЧАНИЕ

Предусмотрены следующие варианты раскладки: QWERTY, QWERTZ и AZERTY (аналогично клавиатуре компьютера). При необходимости измените раскладку. Для получения информации об изменении раскладки см.:

➔ *Руководство по эксплуатации аппарата*

В приведенном ниже примере используется раскладка QWERTY. Можно выбрать другую раскладку, выполнив те же действия.

Экраны ввода

Экран ввода строчных букв



№	Элемент отображения/ клавиша	Описание
1	Дисплей	Отображает введенные символы.
2	Клавиатура	Выберите символ для ввода.
3	[Отмена]	Служит для отмены ввода символов и возврата к экрану, отображавшемуся до ввода.
4	[< Назад]	Служит для возврата к предыдущему экрану.
5	[ОК] / [Далее >]	Служит для сохранения введенных символов и перехода к следующему экрану.
6	Клавиша "Ввод"	Служит для переноса строки.
7	Клавиша пробела	Служит для ввода пробела.
8	Клавиша удаления	Служит для удаления символа слева от курсора.
9	Индикатор [Ввод] / [Предел]	Отображение максимального количества символов и количества введенных символов.
10	Клавиши управления курсором	Служат для перемещения курсора по полю ввода.
11	[A/a] / [a/A]	Служит для переключения между прописными и строчными буквами.
12	[ABC] / [Symbol]	Выбор символов для ввода. Для ввода специальных символов или цифр выберите [Symbol].

Экран ввода прописных букв

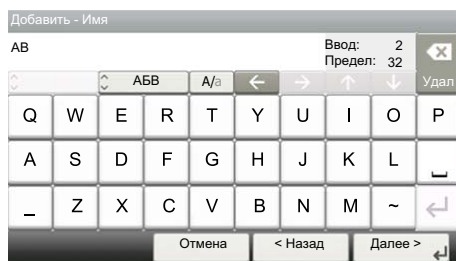

Экран ввода цифр/специальных символов

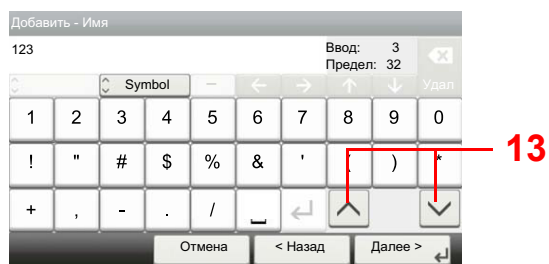

№	Элемент отображения/ клавиша	Описание
13	[▲]/[▼]	Чтобы ввести цифру или специальный символ, не показанные на клавиатуре, нажмите клавишу курсора и прокрутите экран для просмотра других цифр и специальных символов.

Ввод СИМВОЛОВ

Чтобы ввести, например, List A-1, выполните следующие действия.

1 Введите List, (пробел).

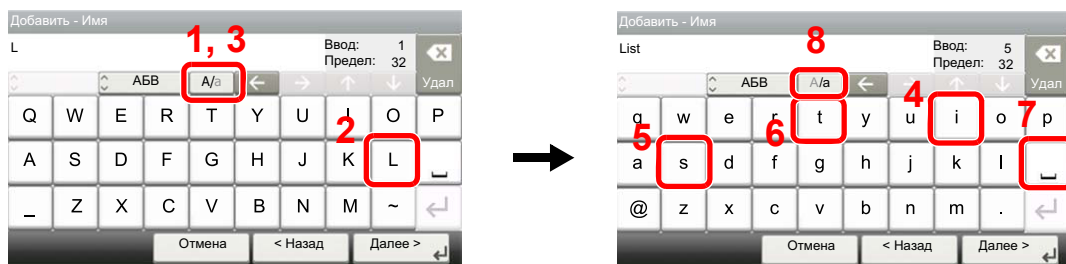

Для перехода от строчных букв к прописным выберите [a/A]. Для перехода от прописных букв к строчным нажмите [A/a].

2 Введите A-1.

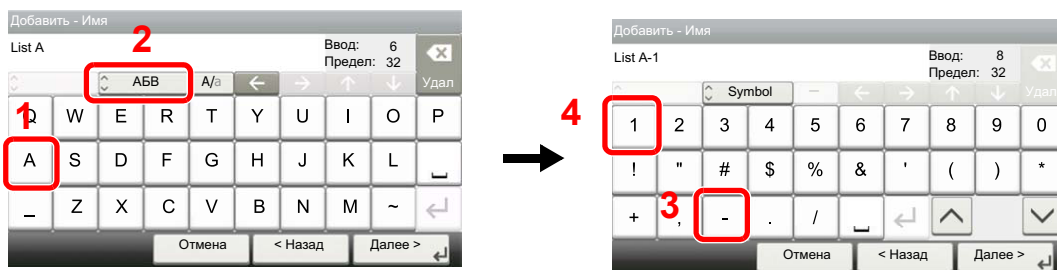

Для ввода цифр или специальных символов нажмите [ABC], чтобы отобразить [Symbol].

3 Зарегистрируйте введенный текст.

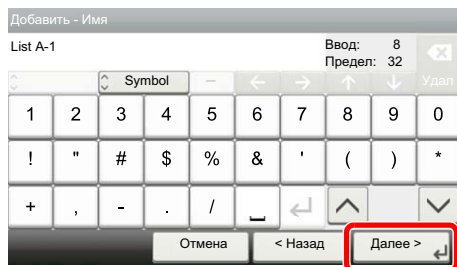

Выберите [Далее>]. Введенный текст будет зарегистрирован.

Характеристики

**ВАЖНО**

Технические характеристики могут быть изменены без уведомления.

Функция факса

Параметр	Описание
Совместимость	G3
Линия связи	Телефонная линия абонента
Время передачи	3 секунды или меньше (33 600 бит/с, JBIG, ITU-T A4-R диаграмма #1)
Скорость передачи	33 600/31 200/28 800/26 400/24 000/21 600/19 200/16 800/14 400/12 000/9600/7200/4800/2400 бит/с
Схема кодировки	JBIG/MMR/MR/MH
Коррекция ошибок	ECM
Формат оригинала	Макс. ширина: 216 мм, макс. длина: 915 мм
Автоматическая подача документов	Макс. 75 листов (с автоподатчиком оригиналов)
Разрешение	Сканирование: 200 × 100 точек на дюйм — обычное (8 точек/мм × 3,85 линий/мм) 200 × 200 точек на дюйм — высокое (8 точек/мм × 7,7 линий/мм) 200 × 400 точек/дюйм — очень высокое (8 точек/мм × 15,4 линий/мм) 400 × 400 точек/дюйм — наивысшее (16 точек/мм × 15,4 линий/мм) Печать: 600 × 600 точек на дюйм
Градации	256 оттенков (диффузные)
Клавиша для набора 1 наж.	100 клавиш
Многостанционная передача	Макс. 100 получателей
Замещающий прием в память	256 листов и более (при использовании ITU- A4 #1)
Объем памяти изображений	3,5 МБ (стандарт) (для передачи и приема факсов)
Вывод отчета	Отчет о результатах отправки и приема факса, отчет об операциях, страница состояния

Функции сетевого факса

Параметр	Описание
Аппаратное обеспечение	Компьютер, совместимый с IBM PC-AT
Интерфейс	10BASE-T, 100BASE-TX, 1000BASE-T
Операционная система	Windows Server 2008/2012/2016 и Windows 7/8/8.1/10
Разрешение передачи	Наивысшее (400 × 400 т/д), высокое (200 × 200 т/д), обычное (100 × 200 т/д)
Формат документа	Letter, Legal, Statement, A4, A5, Folio, B5(JIS)
Передача факса с задержкой	На основе параметров, указанных для драйвера сетевого факса (можно настроить любое значение в течение последующих 24 часов с шагом, равным 1 минуте).
Передача и печать	В аппарате предусмотрены передача факса и печать
Широковещательная передача	До 100 получателей
Учет заданий	Если на факсимильном аппарате включен учет пользователей, необходимо вводить имя пользователя и пароль в драйвере сетевого факса. Если на факсимильном аппарате включен учет заданий, необходимо вводить идентификатор учетной записи в драйвере сетевого факса.
Обложка	Для выбора формата можно воспользоваться драйвером сетевого факса или создать шаблон.

Карта меню



Доб. адр. (стр. 3-7)	
Адресная книга (стр. 3-9)	
Расш. адр. книга (см. <i>Command Center RX User Guide.</i>)	
Клавиша 1 наж. (стр. 3-10)	
Функции	Тихий режим (стр. 3-16)
	Формат оригинала (стр. 3-16)
	Ориентация оригинала (стр. 3-16)
	Двусторонняя (стр. 3-17)
	Разрешение перед. факсов (стр. 3-17)
	Плотность (стр. 3-18)
	Ориг изображение (стр. 3-18)
	Непрерывное сканирование (стр. 3-19)
	Ввод имени файла (стр. 3-24)
	Длинный оригинал (стр. 3-24)
	Уведомл. о заверш. здн. (стр. 3-24)
	Передача факса с задержкой (стр. 3-21)
	Прямая передача факса (стр. 3-19)
	Прием факсов с опросом (стр. 5-19)
	Отчет FAX TX (стр. 3-24)
Доб/Правк Ярлык (см. <i>Руководство по эксплуатации аппарата</i>)	

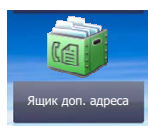

Ящик доп. адреса (стр. 5-10)

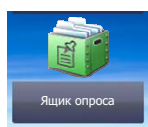

Ящик опроса (стр. 5-17)
--

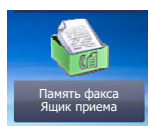

Ящ.пр. в пам. факса (стр. 5-23)
--

Состояние/
Отм. Задач

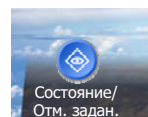

Печ.сост.задания (см. <i>Руководство по эксплуатации аппарата</i>)
Отпр.сост.задан. (см. <i>Руководство по эксплуатации аппарата</i>)

Сост. зад. сохр. (см. <i>Руководство по эксплуатации аппарата</i>)	
Плановое задание (стр. 3-22)	
Журн.задан.печ. (см. <i>Руководство по эксплуатации аппарата</i>)	
Отпр.журн.задан. (см. <i>Руководство по эксплуатации аппарата</i>)	
Сох. журн. зад. (см. <i>Руководство по эксплуатации аппарата</i>)	
Журн.задан.факса	Журн. исх факсов (стр. 7-3)
	Журн. вх. факсов (стр. 7-3)
	Отчет о пер. факса (стр. 7-7)
	Отчет о пр. факса (стр. 7-7)
Сканер (см. <i>Руководство по эксплуатации аппарата</i>)	
Принтер (см. <i>Руководство по эксплуатации аппарата</i>)	
Ящ.пр. в пам. факса (см. <i>Руководство по эксплуатации аппарата</i>)	
ФАКС	Откл. от лин (стр. 3-5)
	Прием вручную (стр. 4-4)
Состоян. тонера (см. <i>Руководство по эксплуатации аппарата</i>)	
Состоян. бумаги (см. <i>Руководство по эксплуатации аппарата</i>)	
Съемный носитель (см. <i>Руководство по эксплуатации аппарата</i>)	
Клавиатура USB (см. <i>Руководство по эксплуатации аппарата</i>)	
Клавиатура Bluetooth (см. <i>Руководство по эксплуатации аппарата</i>)	
Состояние сетевого подключения (см. <i>Руководство по эксплуатации аппарата</i>)	
Состояние доп. сетевого подключения (см. <i>Руководство по эксплуатации аппарата</i>)	
Wi-Fi Direct (см. <i>Руководство по эксплуатации для данного аппарата</i>)	
Беспровод. сеть (см. <i>Руководство по эксплуатации для данного аппарата</i>)	
Wi-Fi (см. <i>Руководство по эксплуатации для данного аппарата</i>)	
SSD (см. <i>Руководство по эксплуатации для данного аппарата</i>)	

Системное меню/
Счетчик

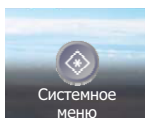

Мастер быстрой установки	Настройка факса (стр. 2-8)
	Настройка бумаги (см. <i>Руководство по эксплуатации аппарата</i>)
	Настройка энергосбережения (см. <i>Руководство по эксплуатации аппарата</i>)
	Настройка сети (см. <i>Руководство по эксплуатации аппарата</i>)
Язык (см. <i>Руководство по эксплуатации аппарата</i>)	

Отчет (стр. 8-4)	Печать отчета (стр. 8-4)	Страница состояния (стр. 7-8)	
		Список шрифтов (см. <i>Руководство по эксплуатации</i> аппарата)	
		Состояние сети (см. <i>Руководство по эксплуатации</i> аппарата)	
		Состояние сервиса (см. <i>Руководство по эксплуатации</i> аппарата)	
		Отчет учета заданий (см. <i>Руководство по эксплуатации</i> аппарата)	
		Список ящ.подадреса (стр. 5-15)	
		Список факсов (ин.) (стр. 2-17)	
		Список факсов (№) (стр. 2-17)	
		Отчет о пер. факса (стр. 7-7)	
		Отчет о пр. факса (стр. 7-7)	
		Опцион. Состояние сети (см. <i>Руководство по эксплуатации</i> аппарата)	
		Отчет об уд. конф. данных (см. <i>Руководство по эксплуатации</i> аппарата)	
	Параметры админ. отчета (стр. 7-7)	Отчет о пер. факса (стр. 7-7)	
		Отчет о пр. факса (стр. 7-7)	
	Пар-ры отчета о результат.	Передача отч. о результат.	E-mail/Папка (см. <i>Руководство по эксплуатации</i> аппарата)
ФАКС (стр. 7-4)			
Прикрепить изображение сетевого факса (стр. 7-5)			
Отмена перед отправкой (стр. 7-5)			
Формат получателя (стр. 7-5)			
Отчет о рез. приема факса		ФАКС (стр. 7-6)	
		Тип отчета о рез. приема (стр. 7-9)	
Уведомл. о заверш. задания (см. <i>Руководство по эксплуатации</i> аппарата)			
Отправить историю журнала (см. <i>Руководство по эксплуатации</i> аппарата)			
Счетчик (см. <i>Руководство по эксплуатации</i> аппарата)			
Свойство пользователя (см. <i>Руководство по эксплуатации</i> аппарата)			
Настройки кассеты/ универсального лотка	Кассета 1 (до 4) (стр. 8-5)		
	Универсальный лоток (стр. 8-5)		



Общие параметры	Экран по умолч. (см. <i>Руководство по эксплуатации</i> аппарата)	
	Громкость (стр. 8-6)	Сигнал (см. <i>Руководство по эксплуатации</i> аппарата)
		Громкость динамика факса (стр. 8-6)
		Громкость дисплея факса (стр. 8-6)
	Оригинальные настройки (см. <i>Руководство по эксплуатации</i> аппарата)	
	Настр. бумаги (см. <i>Руководство по эксплуатации</i> аппарата)	
	Пар-ры функции по умолч.	Разрешение перед. факсов (стр. 8-6)
		Непрерывное сканирование (ФАКС) (стр. 8-6)
	Устан. огран. (см. <i>Руководство по эксплуатации</i> аппарата)	
	Обработка ошибок (см. <i>Руководство по эксплуатации</i> аппарата)	
	Действ. пуст. цвет.тонер (см. <i>Руководство по эксплуатации</i> аппарата)	
	Ед. измерения (см. <i>Руководство по эксплуатации</i> аппарата)	
	Сигнал "мало тонера" (см. <i>Руководство по эксплуатации</i> для данного аппарата)	
	Показать статус/ журнал	Показ журнала факсов (стр. 8-6)
	Удаленная печать (см. <i>Руководство по эксплуатации</i> аппарата)	
	назначение функциональной клавиши (стр. 8-7)	
Показать сообщ. о выкл. (стр. 8-7)		
Главный экран (см. <i>Руководство по эксплуатации</i> аппарата)		
Копирование (см. <i>Руководство по эксплуатации</i> аппарата)		
Отправка (см. <i>Руководство по эксплуатации</i> аппарата)		
Ящик документов	Пользовательский ящик (см. <i>Руководство по эксплуатации</i> аппарата)	
	Ящик доп. адреса (стр. 5-10)	
	Поле заданий (см. <i>Руководство по эксплуатации</i> аппарата)	
	Ящик опроса (стр. 5-17)	
	Ящ.пр. в пам. факса(стр. 5-23)	

ФАКС (стр. 8-7)	Общ. пар. пер/пр (стр. 8-7)	Регистрация ключа шифров. (стр. 5-25)	
		Удал. диагностика факса (стр. 8-7)	
	Передача (стр. 8-7)	Имя локал. факса (стр. 8-7)	
		Лок. ид. факса (стр. 8-7)	
		Лок. номер факса (стр. 8-7)	
		ТТ1 (стр. 8-7)	
		Имя учетной зап. (стр. 8-7)	
		Режим набора (только для аппаратов с американской системой измерений) (стр. 8-7)	
		Число повторов (стр. 8-7)	
		ЕСМ TX (стр. 8-7)	
		Нач. скорость передачи (стр. 8-7)	
		НепрСканСоСтекл (стр. 8-7)	
	Прием (стр. 8-9)	Тип носителя (стр. 8-9)	
		Дата/время приема (стр. 8-9)	
		Двустор. печать (стр. 8-9)	
		Печать 2 в 1 (стр. 8-9)	
		Непрер. печать (стр. 8-9)	
		Звонки(Обычный) (стр. 8-9)	
		Звонки (автоответчик) (стр. 8-9)	
		Звонки(факс/тел) (стр. 8-9)	
		Режим приема (стр. 8-9)	
		Удал.прогр.набор (стр. 8-9)	
		Шифрование - прием (стр. 5-25)	
		ЕСМ RX (стр. 8-9)	
		Начальная скорость RX (стр. 8-9)	
	Огранич. передачи/приема (стр. 8-11)		
	Настройка пересылки (стр. 5-3)		
	Ввод нового располож-ия (ФАКС) (стр. 8-10)		
	Приложение (см. <i>Руководство по эксплуатации</i> аппарата)		
	Интернет (см. <i>Руководство по эксплуатации</i> аппарата)		
Адресная книга/ Одним нажатием	Адресная книга (стр. 3-9)		
	Клавиша 1 наж. (стр. 3-10)		
	Адресная книга по умолч.	Сортировка (см. <i>Руководство по эксплуатации</i> аппарата)	
		Адресная книга (см. <i>Руководство по эксплуатации</i> аппарата)	
	Ограничение изменения (см. <i>Руководство по эксплуатации</i> аппарата)		
Спис. печати (стр. 2-17)			
Реквизиты пользователей/учет заданий (см. <i>Руководство по эксплуатации</i> аппарата)			

Принтер (см. <i>Руководство по эксплуатации</i> аппарата)	
Система/Сетевой (см. <i>Руководство по эксплуатации</i> аппарата)	
Счетчик даты/ времени/Эконом. энергии	Дата/время (стр. 2-10)
	Формат даты (см. <i>Руководство по эксплуатации</i> аппарата)
	Часовой пояс (стр. 2-10)
	Авт.сброс панели (см. <i>Руководство по эксплуатации</i> аппарата)
	Таймер сброса панели (см. <i>Руководство по эксплуатации</i> аппарата)
	Уровень сна (кроме моделей для стран Европы) (см. <i>Руководство по эксплуатации</i> аппарата)
	Правила сна (только для Европы)
	Тайм. реж. ожид. (см. <i>Руководство по эксплуатации</i> аппарата)
	Уровень энергосбережения (см. <i>Руководство по эксплуатации</i> для данного аппарата)
	Настройки нед. таймера (см. <i>Руководство по эксплуатации</i> аппарата)
	Автом. удал. ошибки (см. <i>Руководство по эксплуатации</i> аппарата)
	Счетчик удал. ошибки (см. <i>Руководство по эксплуатации</i> аппарата)
	Неиспольз. время (стр. 8-21)
Тайм-аут пинга (см. <i>Руководство по эксплуатации</i> для данного аппарата)	
Настройка/обслуживание (см. <i>Руководство по эксплуатации</i> аппарата)	

Формат принятых факсов и приоритет бумаги (метрическая система единиц)

Если в кассету не загружена бумага, соответствующая формату и ориентации принятого факса, аппарат автоматически выбирает бумагу для печати в соответствии со следующим приоритетом.

		Формат принятого факса				
Приоритет		A5	A4	Folio	A4 длинные оригиналы*	Folio длинные оригиналы**
						
Формат бумаги	1	A5*** 	A4 	Folio 	A4 	Folio 
	2	A4 	Folio 	A4 		A4**** 
	3	Folio 	B5***,***** 	A4 		A4 
	4	B5*** 				

* A4 длинные оригиналы: Оригиналы, длина которых в направлении подачи бумаги больше, чем формат A4.

** Folio длинные оригиналы: Оригиналы, длина которых в направлении подачи бумаги больше, чем для формата Folio.

*** Ориентация бумаги отличается от ориентации принятого документа. Изображение печатается после автоматического поворота на 90°.

**** Прием и печать изображений с длиной большей, чем для формата Folio (330 мм), на бумаге формата A4 без разделения.

***** Прием изображений с длиной меньшей, чем формат A4 (297 мм), с последующим уменьшением и печатью на бумаге формата B5 (ширина по горизонтали 182 мм).

 : указывает на печать на двух листах.

ПРИМЕЧАНИЕ

Если тип бумаги выбран в разделе *Тип носителя*, принятый факс печатается с использованием соответствующего источника подачи бумаги.

➔ [Тип носителя для печати \(стр. 4-7\)](#)

Если выбрано **[Любой тип мат.]**, невозможно задать тип бумаги для вывода факса на печать.

Алфавитный указатель

А

- Автоматический прием факсов 4-2, 8-9
- Автоматическое переключение режимов приема факс/автоответчик 5-32
- Автоматическое переключение режимов приема факс/телефон 5-30
- Автоподатчик оригиналов 2-3
- Адресная книга 2-12, 3-9
 - Выбор адресата 3-9
 - Добавление группы 2-14
 - Добавление контакта 2-12
 - Изменение/удаление 2-16
 - Печать списка адресов 2-17
 - Поиск 3-9
- Аппарат (названия компонентов) 2-2

В

- Ввод имени файла 3-24
- Время 2-10
- Выбор идентификации передающего терминала (ТТІ — Transmit Terminal Identification) 2-8, 8-8

Г

- Главный экран 2-5
- Громкость звука
 - Громкость динамика факса 2-8
 - Громкость дисплея факса 2-8
 - Зуммер завершения задания 2-8

Д

- Дата 2-10
- Дата/время приема 4-6, 8-9
- Двустор. печать 4-6, 8-9
- Двусторонняя 3-17
- Длинный оригинал 3-24
- Допустимый номер факса
 - Изменение/удаление 8-14
 - Регистрация 8-13
- Драйвер ФАКСА
 - Настройка 6-3
 - Основная передача 6-7
- Драйвер факса
 - Последовательность отправки 6-2
 - Последовательность приема 6-2
 - Установка драйвера факса 6-3

Ж

- Журнал заданий факса 7-3
 - Экран журнала заданий 7-3

З

- Звонки
 - Автоответчик 8-9

Обычный 8-9

факс/тел 8-9

Звук

Громкость динамика факса 8-6

Громкость дисплея факса 8-6

Заверш. задания 8-6

И

- Изображение, прикрепляемое при отправке сетевого факса 7-5
- Имя локал. факса 2-8
- Имя локального ФАКСА 8-7
- Индикаторы 9-2
- Использование избранных функций 3-27
- Использование имени учетной записи 8-8

К

- Карта меню 10-7
- Клавиша "Быстрый набор" 2-7
- Клавиша "Ввод" 2-7
- Клавиша быстрого набора
 - Выбор адресата 3-10
- Клавиша для набора 1наж. 2-18
- Клавиша набора одним нажатием
 - Выбор адресата 3-10
 - Добавление адресата 2-18
 - Изменение/Удаление 2-19

Л

- Лок. ид. факса 2-8, 8-7
- Лок. номер факса 2-8

М

- Мастер быстрой установки 2-8
- Меры предосторожности при выключении питания 9-3

Н

- Названия компонентов и функций 2-2
- Назначение функциональной клавиши 8-6
- Настройка офисной АТС 2-11
- Настройка пересылки
 - Command Center RX 5-9
- Настройки пересылки 5-3
 - Тип адресата пересылки 5-3
- Нач.ск.приема 8-10
- Начальная скорость передачи 8-8
- Не удастся выполнить передачу с использованием дополнительного адреса 9-10
- Не удастся отправить документ 9-9
- Не удастся принять документ 9-9
- Не удастся распечатать 9-9
- Неиспользуемое время 8-21
- Непрер. печать 4-6, 8-9
- Непрерывное сканирование 3-19
- Номер локального ФАКСА 8-8

О

- Ограничение передачи 8-11
 - Допустимый номер факса 8-13
 - Отклоняемый номер факса 8-15
 - Параметры ограничения отправлений 8-19
 - Параметры ограничения приема 8-19
 - Предварительные условия 8-12
 - Прием неизвестных номеров 8-20
 - Разрешенный идентификационный номер 8-17
 - Требования отклонения приема 8-12
 - Требования установления связи 8-12
- Оригинал изображения 3-18
- Ориентация оригинала 3-16
- Отклоняемый номер факса
 - Изменение/удаление 8-16
 - Регистрация 8-15
- Отмена
 - Отмена передачи (отключение от линии связи) 3-5
 - Отмена передачи в память 3-5
 - Отмена передачи с задержкой 3-22
 - Отмена передачи с опросом 5-18
 - Отмена прямой передачи 3-19
- Отправка с замещением приоритета 3-4
- Отправка с прерыванием 3-23
- Отчет
 - Отчет для задания, отмененного до отправки 7-5
 - Отчет об операциях 7-7
 - Отчеты о результатах отправки 7-4
 - Отчеты о результатах приема факса 7-6
 - Печать списка дополнительных адресов 5-15
 - Список ящиков дополнительных адресов 5-15
 - Формат получателя 7-9
- Отчет о передаче факса 3-24

П

- Панель управления 2-4
- Параметры факса по умолчанию 8-2
- Передача в память 3-2
 - Отмена 3-5
- Передача с задержкой
 - Немедленная передача 3-22
- Передача факса с задержкой 3-21
 - Немедленная передача 3-22
- Печать 2 в 1 4-6, 8-9
- Плотность 3-18
- Повторный набор 3-6
 - Изменение числа повторов 8-8
- Последовательный набор номера 3-25
- Прием в память 4-3
- Прием информационного табло с дополнительным адресом 5-19
- Проверка результатов передачи и состояния регистрации 7-2
- Прямая передача
 - Отмена 3-19
- Прямая передача факса 3-19
 - Отмена 3-19

Р

- Разрешение передачи факсов 3-17
- Разрешенный идентификационный номер
 - Изменение/удаление 8-18
 - Регистрация 8-17
- Режим приема 4-2, 8-9
- Резервная передача 3-22
- Ручная отправка 3-20, 5-34
- Ручной прием 4-4, 5-35

С

- Связь с использованием дополнительного адреса
 - Пароль дополнительного адреса 5-11
 - Передача с использованием дополнительного адреса 5-16
 - Субадрес 5-10
- Связь с использованием дополнительного адреса ("Субадрес") 5-10
- Связь с опросом 5-17
 - Передача с опросом 5-17
 - Печать из ящика опроса 5-21
 - Прием информационного табло с дополнительным адресом 5-19
 - Прием с опросом 5-19
 - Проверка 5-22
 - Удаление оригиналов из ящика опроса 5-22
- Сенсорная панель 2-5
- Сетевой факс
 - Настройка 6-3
 - Основная передача 6-7
 - Последовательность отправки 6-2
 - Последовательность приема 6-2
 - Установка драйвера факса 6-3
- Сообщения 9-4
- Состояние отправки 3-4
- Список кодов ошибок 9-6
- Способ ввода символов 10-2

Т

- Телефонная линия 2-8, 8-8
- Тип бумаги факса 4-7
- Тип носителя для печати 4-7, 8-9
- Тихий режим 3-16

У

- Уведомление по электронной почте
 - Отправка отчета о результатах приема факса 7-9
 - Уведомление о завершении задания 3-24
- Управление учетными записями 8-23
- Условные обозначения в данном руководстве vi
- Устранение неисправностей 9-9
- Учет заданий 8-23
 - Вход в систему 3-14
 - Предел 8-24
 - Форма связи с учетом заданий 8-24
- Учет заданий:Содержание 8-23
- Учет пользователей 8-23
 - Вход в систему 3-13

Содержание 8-23

Ф

- Формат оригинала 3-16
- Формат принятых факсов и приоритет бумаги 10-13
- Функция "Ящик доп. адреса" 5-10
- Функция пакетной передачи 3-21
- Функция удаленного переключения 5-36, 8-10
 - Порядок использования 5-36
 - Порядок регистрации 8-10
- Функция ящика дополнительного адреса
 - Изменение 5-12
 - Печать оригиналов из ящика дополнительного адреса 5-13
 - Проверка 5-14
 - Регистрация 5-11
 - Список дополнительных адресов 5-15
 - Удаление 5-12
 - Удаление оригиналов из ящика дополнительного адреса 5-15
 - Удаление оригиналов из ящика дополнительного адреса после печати 5-14

Х

- Характеристики 10-5

Ш

- Широковещательная передача 3-11
- Шифрованная связь 5-25
 - № ключа шифрования 5-25
 - Изменение или удаление зарегистрированного содержимого ключа шифрования 5-27
 - Использование шифрованной передачи 5-28
 - Ключ шифрования 5-26
 - Настройка шифрованного приема 5-29
 - Номер ящика шифрования 5-25
 - Регистрация ключа шифрования 5-26
- Шифрованный прием 8-10

Э

- Экран подтверждения адресатов 7-10

Я

- Ящик приема в память факса 5-23
 - Печать факса, полученного в ящик приема в память факса 5-23
 - Удаление факса, полученного в ящик приема в память факса 5-24

Е

- ЕСМ RX 8-10
- ЕСМ TX 8-8

**QUALITY
CERTIFICATE**

This machine has passed
all quality controls and
final inspection

