

RU Руководство пользователя

PL Podręcznik użytkownika

EN User's guide

ET Kasutusjuhend

LV Lietotāja rokasgrāmata

LT Naudotojo vadovas

TR Kullanım kılavuzu

KK Пайдаланушы нұсқаулығы



1.

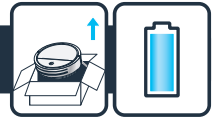

2.



3.



4.



5.



6.



7.



RU Перед первым использованием внимательно ознакомьтесь с брошюрой «Инструкции по технике безопасности и эксплуатации / **PL** Przed pierwszym użyciem należy dokładnie zapoznać się z broszurą „Instrukcje dotyczące bezpieczeństwa i użytkowania” / **EN** Please read carefully the “Safety and use instructions” booklet before first use / **ET** Enne esmakordset kasutamist lugege hoolikalt ohutus- ja kasutusjuhiseid / **LV** Lūdzu, pirms lietošanas uzmanīgi izlasiet drošības un lietošanas instrukcijas / **LT** Prieš pirmąjį naudojimą atidžiai perskaitykite bukletą „Saugos ir eksploataavimo instrukcijos” / **TR** Lütfen ilk kullanımdan önce “Güvenlik ve kullanım talimatları” kitapçığını dikkatlice okuyun / **KK** Бірінші пайдалану алдында «Қауіпсіздік және пайдалану жөніндегі нұсқауларды» мұқият оқып шығыңыз

RU Для получения дополнительной информации / **PL** Więcej informacji można znaleźć na stronie / **EN** For more information / **ET** Lisainformatsiooni saamiseks / **LV** Papildinformācija / **LT** Jei reikia daugiau informacijos / **TR** Daha fazla bilgi / **KK** Толығырақ ақпарат

www.tefal.com

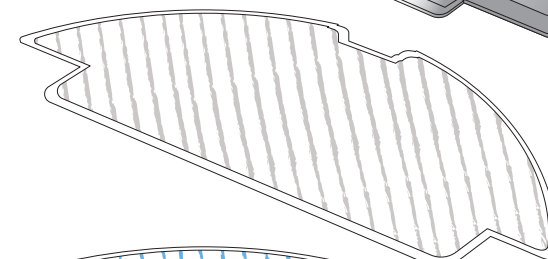
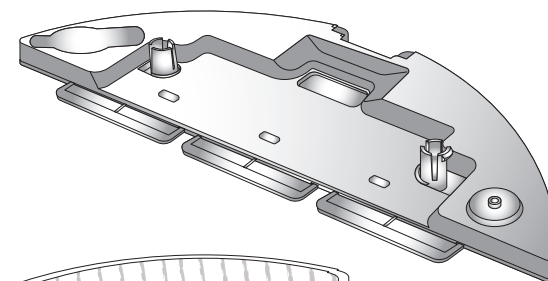
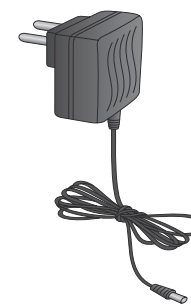
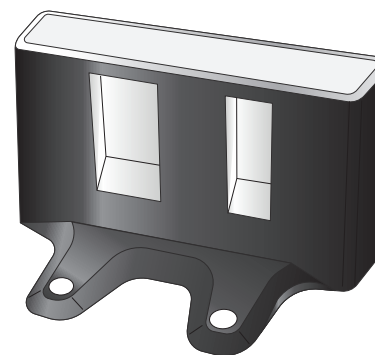
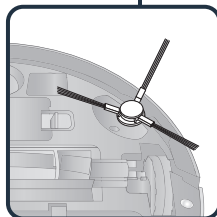
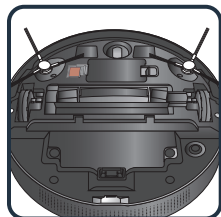
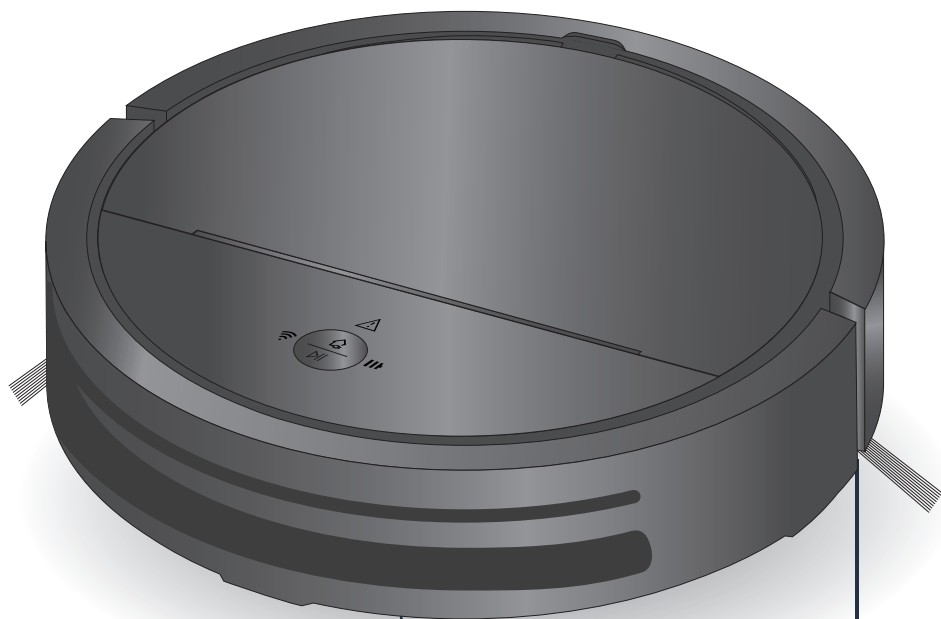

*

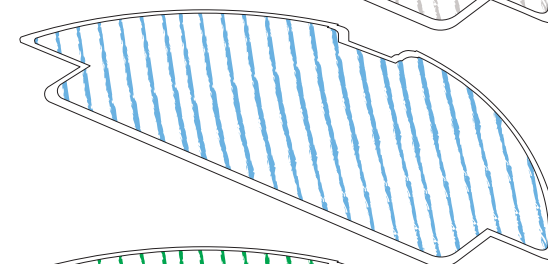

*

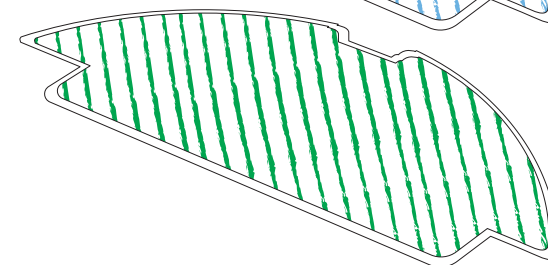

*

*depending on model



RU На коврах робот-пылесос может столкнуться с определенными трудностями: бахрома, большая толщина, длинный ворс, малый вес (например, коврики для ванной) / **PT** Odkurzacz automatyczny może nie działać poprawnie na dywanach mających frędzle lub długie włosie, a także zbyt grubych lub zbyt lekkich (np. dywanik w łazience) / **EN** Your robot may encounter some difficulties on carpets: with fringes, too thick, with long piles, too light (ex bathroom carpet) / **ET** Teie robotil võib tekkida probleeme vaipkatetel, kui neil on narmad, kui need on liiga paksud, pikakarvalised või liiga õhukesed (nt vannitoa vaip) / **LV** Jūsu robots var saskarties ar grūtbām uz paklāja, ja tas ir ar bārkstīm, pārāk biezs, ar garām pūkām, pārāk viegls (piem., vannas istabas paklājs) / **LT** Jūsų robotas ant kilimų gali susidurti su tam tikrais sunkumais, jei šie yra su kutais, per stori, ilgis plaukeliais ar per lengvi (pvz., vonios kilimėlis) / **TR** Robotunuz halılarda bazı zorluklarla karşılaşabilir: çok kalın saçaklar, çok hafif uzun tüyler (ör. banyo paspası) / **KK** Роботыңыз өте қалың жиіктері бар, тым жеңіл шашақтары бар кілемдерде кейбір қиындықтарға тап болуы мүмкін (мысалы: жуынатын белме кілемі)

1.

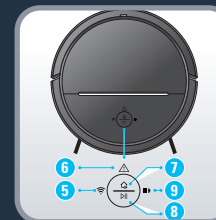
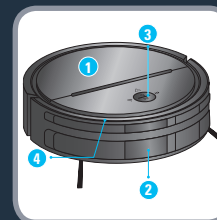

RU:

1. Откидывающаяся крышка
2. Прозрачное окошко
3. Кнопка управления
4. Передний бампер
5. Индикатор Wi-Fi
6. Индикатор предупреждения
7. Кнопка подзарядки
8. Кнопка Start/Pause («Старт/Пауза»)
9. Индикатор уровня заряда аккумулятора

PL:

1. Odchylana pokrywa
2. Przezroczyste okienko
3. Przycisk sterujący
4. Przedni zderzak
5. Kontrolka świetlna WIFI
6. Ostrzegawcza kontrolka świetlna
7. Przycisk RECHARGE
8. Przycisk START/PAUSE
9. Kontrolka świetlna poziomu naładowania akumulatora

EN:

1. Flip cover
2. Transparent window
3. Control button
4. Front bumper
5. WIFI indicator light
6. Warning indicator light
7. Recharge button
8. Start / Pause button
9. Battery level indicator light

ET:

1. Kaas
2. Läbipaistev aken
3. Juhtnupp
4. Eesmine kaitseraud
5. WIFI märgutuli
6. Hoiatustuli
7. Laadimisnupp
8. Käivitamise/peatamise nupp
9. Aku laetuse taseme märgutuli

LV:

1. Pārsega vāks
2. Caurspīdīgs lodziņš
3. Vadības poga
4. Priekšējais buferis
5. Wi-Fi indikators
6. Brīdinājuma indikators
7. Uzlādes poga
8. Sākšanas/pauzes poga
9. Akumulatora uzlādes līmeņa indikators

LT:

1. Atverčiamas dangtelis
2. Permatomas langelis
3. Valdymo mygtukas
4. Priekinis buferis
5. Wi-Fi signalinė lemputė
6. Įspėjamoji signalinė lemputė
7. Įkrovimo mygtukas
8. Įjungimo / sustabdymo mygtukas
9. Akumuliatoriaus lygio signalinė lemputė

TR:

1. Açılır kapak
2. Saydam pencere
3. Kontrol düğmesi
4. Ön tampon
5. Wi-Fi gösterge lambası
6. Uyarı gösterge lambası
7. Şarj düğmesi
8. Başlat / Duraklat düğmesi
9. Pil seviyesi gösterge lambası

KK:

1. Ашылатын қақпақ
2. Мөлдір терезе
3. Басқару түймесі
4. Алдыңғы бампері
5. WIFI индикатор шамы
6. Ескерту индикатор шамы
7. Қайта зарядтау түймесі
8. Бастау / Тоқтату түймесі
9. Батарея деңгейінің индикатор шамы

1.

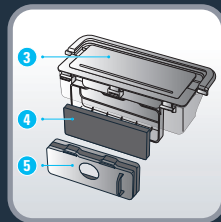
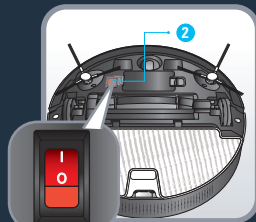
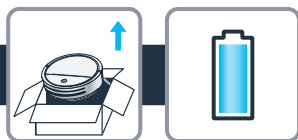
**RU:**

1. Пылесборник
2. Кнопка ON/OFF («ВКЛ./ВЫКЛ.»)
3. Крышка пылесборника
4. Поролоновый фильтр
5. Гофрированный фильтр

PL:

1. Pojemnik na kurz
2. Przycisk ON/OFF
3. Pokrywa pojemnika na kurz
4. Filtr piankowy
5. Filtr silnika

EN:

1. Dust box
2. ON OFF button
3. Dust box cover
4. Filter foam
5. Pleated filter

ET:

1. Tolmukast
2. Sisse-/väljalülitusnupp
3. Tolmukast kate
4. Filtri vaht
5. Kurdfilter

LV:

1. Putekļu tvertne
2. Ieslēgšanas/izslēgšanas poga
3. Putekļu tvertnes vāks
4. Filtra putu materiāls
5. Gofrētais filtrs

LT:

1. Dulkių dėžė
2. Įjungimo / išjungimo mygtukas
3. Dulkių dėžės dangtelis
4. Kempinė
5. Klostuotas filtras

TR:

1. Toz kutusu
2. AÇMA KAPATMA düğmesi
3. Toz kutusu kapağı
4. Filtre köpüğü
5. Pilili filtre

KK:

1. Шаң жәшігі
2. ҚОСУ/ӨШІРУ түймесі
3. Шаң жәшігінің қақпағы
4. Сүзгі көбігі
5. Жиналмалы сүзгі

1.

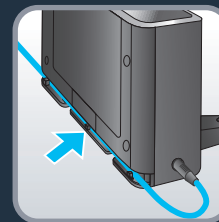
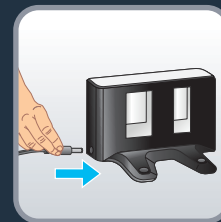
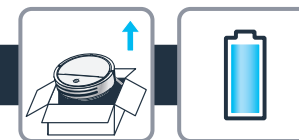
**RU:**

Подключите блок питания к разъему питания с боковой стороны станции. Уберите излишек кабеля на задней стороне основания в специальный отсек. Используйте только зарядное устройство, поставляемое с роботом-пылесосом. Не используйте универсальные зарядные устройства.

PL:

Podłącz wtyczkę do gniazda zasilania z boku bazy. Resztę kabla z tyłu bazy należy schować w przeznaczonym do tego celu miejscu. Należy używać wyłącznie ładowarki dostarczonej z odkurzaczem automatycznym. Nie należy używać uniwersalnych ładowarek.

EN:

Plug the adaptor to the power jack on the side of the base. Hide the excessive cord on the back of the base, in the space provided for that purpose. Only use the charger provided with the robot: do not use universal chargers.

ET:

Ühendage adapter aluse küljel olevasse pistikupesasse. Peitke ülearune juhe aluse taha selleks ette nähtud kohta. Kasutage ainult robotiga kaasas olevat laadijat: ärge kasutage universaalseid laadijaid.

LV:

Iespraudiet adapteri barošanas ligzdā uzlādes stacijas sānā. Ievietojiet pāri palikušo vadu pamatnes aizmugurē šim nolūkam paredzētajā nodalījumā. Izmantojiet tikai robotam pievienoto lādētāju, nelietojiet universālos lādētājus.

LT:

Prijunkite adapterį prie maitinimo lizdo, esančio pagrindo šone. Paslėpkite matomą laidą dalį pagrindo galinėje dalyje, tam skirtoje vietoje. Naudokite tik su robotu įsigytą įkroviklį: nenaudokite universalių įkroviklių.

TR:

Adaptörü, tabanın yan tarafındaki güç jakına takın. Fazla kabloyu, tabanın arkasında bu amaç için sağlanan alanda gizleyin. Sadece robotla birlikte verilen şarj cihazını kullanın: Evrensel şarj cihazları kullanmayın.

KK:

Адаптерді негіздің бүйіріндегі қуат ұясына қосыңыз. Артық сымын негіздің артқы жағында, осы мақсат үшін берілген жерде жасырыңыз. Роботпен бірге берілген зарядтағышты ғана пайдаланыңыз: әмбебап зарядтағыштарды пайдаланбаңыз.

1.

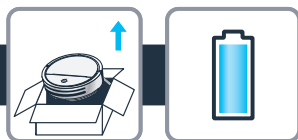

RU Разместите зарядную станцию таким образом, чтобы с каждой стороны от нее оставалось по 0,5 м свободного пространства, а перед ней – 1 м. Не ставьте зарядную станцию рядом с лестницей. Кабель должен быть натянут. Размещайте зарядную станцию на твердой поверхности. Не размещайте зарядную станцию на коврах.

PL Stację dokującą należy umieścić tak, aby po jej bokach było 0,5 m pustej przestrzeni, a przed stacją — 1 m wolnego miejsca. Nie należy umieszczać stacji dokującej w pobliżu schodów. Kabel musi być napięty. Stację dokującą należy zawsze ustawiać na twardym podłożu. Nie stawiać stacji dokującej na dywanie.

EN To place the docking station, make sure there is an empty area of 0.5m on the side and 1m in front of the docking station. Do not install the docking station near stairs. The cable must be tight. Always place the docking station on hard floor. Do not place the docking station on carpet.

ET Dokkimisjaama paigaldamiseks leidke koht, kus selle mõlemal küljel oleks 0,5 m ja ees 1 m vaba ruumi. Ärge paigaldage dokkimisjaama trepi lähedale. Kaabel peab olema korralikult ühendatud. Asetage dokkimisjaam alati kõvale pinnale. Ärge asetage dokkimisjaama vaibale.

LV Novietojot dokstaciju, pārlicinieties, ka uz sāniem ir brīva 0,5 m zona un 1 m zona dokstacijas priekšā. Neuzstādiat dokstaciju blakus kāpnēm. Kabelim jābūt nostieptam. Vienmēr novietojiet dokstaciju uz cietas grīdas. Nenovietojiet dokstaciju uz paklāja.

LT Norėdami pastatyti įkrovimo stotelę, įsitinkite, kad šalia jos yra tuščias 0,5 m plotas, o prieš ją yra tuščias 1 m plotas. Įkrovimo stotelės nemontuokite šalia laiptų. Laidas turi būti įtemptas. Įkrovimo stotelę visuomet montuokite ant kietų grindų. Nedėkite įkrovimo stotelės ant kilimo.

TR Şarj istasyonunu yerleştirmek için yan tarafta 0,5 metrelik ve şarj istasyonunun önünde 1 metrelik boş alan olduğundan emin olun. Şarj istasyonunu merdivenlerin etrafına kurmayın. Kablo sıkı olmalıdır. Şarj istasyonunu daima sert zemine yerleştirin. Şarj istasyonunu halıya koymayın.

KK Қондыру станциясын орналастыру үшін, қондыру станциясының жанында 0,5 м, ал алдында 1 м бос орын бар екеніне көзжеткізіңіз. Қондыру станциясын баспалдақтың жанына орнатпаңыз. Кабель тығыз болуы керек. Қондыру станциясын әрқашан қатты еденге қойыңыз. Қондыру станциясын кілемнің үстіне қоймаңыз.

1.

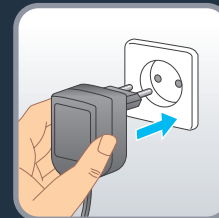
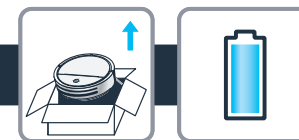

RU Подключите вилку питания к розетке.

PL Podłącz wtyczkę przewodu zasilającego do gniazda sieciowego.

EN Connect the power cord plug to the main socket.

ET Ühendage toitejuhtme pistik seinakontakti.

LV Savienojiet strāvas vada spraudni ar kontaktligzdu.

LT Prijunkite maitinimo laidą prie pagrindinio lizdo.

TR Güç kablosuna ait fişi prize takın.

KK Қуат сыманың ашасын негізгі розеткаға қосыңыз.

1.

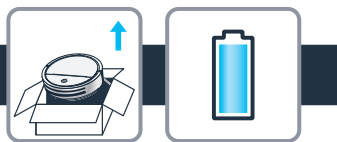

RU Не помещайте предметы внутрь зарядной станции.

PL W stacji dokującej nie należy umieszczać żadnych przedmiotów.

EN Do not put anything inside the docking station.

ET Ärge pange midagi dokkimisjaama sisse.

LV Neievietojiet liekus priekšmetus dokstacijā.

LT Nieko nedėkite į įkrovimo stotelės vidų.

TR Şarj istasyonunun içine hiçbir şey koymayın.

KK Қондыру станциясының ішіне ештеңе салмаңыз.

1.

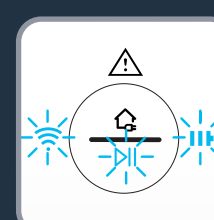
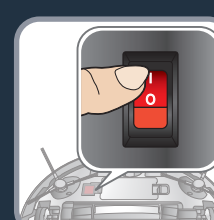
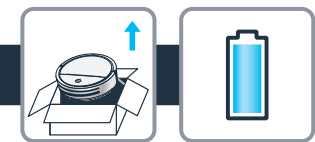

RU Переверните робот-пылесос и переведите выключатель питания в положение ON («ВКЛ.») (I).

Светодиодные индикаторы на панели управления робота-пылесоса будут мигать в течение примерно 50 секунд.

PL Obróć odkurzacz automatyczny spodem do góry i włącz zasilanie (I). Kontrolki LED na panelu odkurzacza automatycznego będą migać przez około 50 sekund.

EN Turn the robot upside down and turn the power switch ON (I). You will see LED lights blinking on the robot's dashboard for approximately 50s.

ET Pöörake robot tagurpidi ja lülitage toitelüliti sisselülitatud asendisse (I). Roboti esipaneelil vilguvad umbes 50 s LED-tuled.

LV Apgrieziet robotu otrādi un nospiediet jaudas slēdzi pozīcijā "ON" (I) (ieslēgts). Robota informācijas panelī aptuveni 50 sekundes jūs redzēsiet mirgojošas LED gaismas.

LT Apverskite robotą ir įjunkite maitinimo jungiklį (I). Pamatysite, kad roboto prietaisų skydelyje maždaug 50 sekundžių mirksės LED lemputės.

TR Robotu ters çevirin ve güç anahtarını AÇIK (I) konumuna getirin. Robotun kontrol panelinde LED ışıklarının yaklaşık 50 saniye boyunca yandığını göreceksiniz.

KK Роботты төңкеріп аударыңыз да, қуат қосқышын ҚОСУЛЫ (I) қалпына қойыңыз. Роботтың басқару тақтасында шамамен 50 сек жыпылықтайтын жарық диодты шамдарын көресіз.

1.

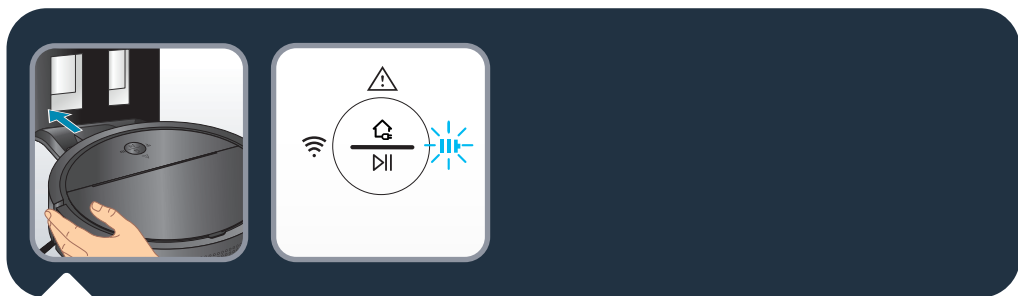
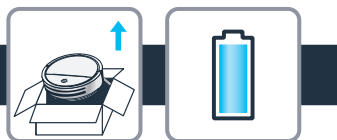

RU Поместите робот-пылесос на зарядную станцию: его контактные пластины должны касаться контактных пластин зарядной станции. После этого индикаторы аккумулятора начнут мигать.

PL Umieść odkurzacz automatyczny w stacji dokującej: płyty ładowania w odkurzaczu automatycznym muszą dotykać płyt znajdujących się w stacji dokującej. Symbole akumulatora zaczną migać.

EN Place the robot on the docking station: the charging plates on the robot must touch those on the docking station. The battery symbols will then blink.

ET Asetage robot dokkimisjaama: robotil olevad laadimisplaadid peavad puutuma kokku dokkimisjaama omadega. Akusümbolid hakkavad seejärel vilkuma.

LV Novietojiet robotu uz dokstacijas tā, lai robota uzlādes plāksnes pieskartos plāksnēm uz dokstacijas. Būs redzams mirgojošs akumulatora simbols.

LT Padėkite robotą ant įkrovimo stotelės: roboto įkrovimo plokštelės turi liestis prie įkrovimo stotelės plokštelių. Tada pradės mirksėti akumuliatoriaus simboliai.

TR Robotu, üzerindeki şarj plakaları şarj istasyonundakilere temas edecek şekilde şarj istasyonuna yerleştirin. Ardından pil sembolleri yanıp söner.

KK Роботты қондыру станциясына қойыңыз: роботтағы зарядтау тәрелкелері қондыру станциясына тиіп тұруы керек. Одан кейін батарея таңбалары жыпылықтайды.

1.

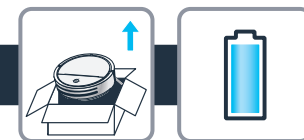

RU ON («ВКЛ.») (I): робот-пылесос заряжается (3 часа до полной зарядки аккумулятора). OFF («ВЫКЛ.») (O): робот-пылесос не заряжается.

PL ON (I): odkurzacz automatyczny ładuje się (potrzeba 3 godzin, aby akumulator w pełni się naładował). OFF (O): odkurzacz automatyczny nie może ładować akumulatora.

EN ON (I): the robot is charging (3h for the battery to be full charged). OFF(O) : the robot can not charge .

ET SISSELÜLITATUD (I): robot laeb (aku täis laadmine võtab 3 h). VÄLJALÜLITATUD (O): robotit ei saa laadida.

LV "ON" (I) (Ieslēgts): robota uzlāde (3 h, lai akumulators būtu pilnībā uzlādēts). "OFF" (O) (Izslēgts): robotu nevar uzlādēt.

LT ĮJUNGTA (I): robotas įkraunamas (akumuliatorius visiškai įkraunamas per 3 valandas). IŠJUNGTA (O): robotas negali būti įkraunamas.

TR AÇIK (I): Robot şarj oluyor (pilin tam şarj olması için 3 saat). KAPALI (O): Robot şarj olmaz.

KK ҚОСУЛЫ (I): робот зарядталуда (батареяның толық зарядталуы үшін 3 сағ қажет). ӨШІРУЛІ (O): роботты зарядтау мүмкін емес.

1.

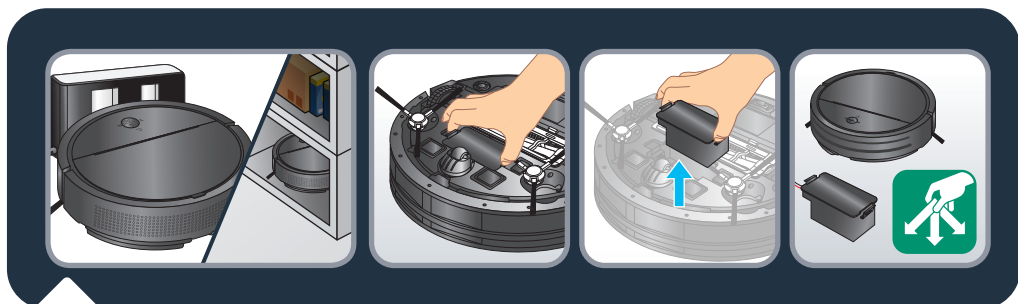
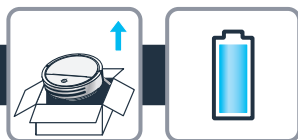

RU Чтобы продлить срок службы аккумулятора, держите робот-пылесос на зарядной станции, когда он не используется.
Если вы не планируете использовать пылесос в течение длительного времени, полностью зарядите аккумулятор, затем извлеките его и храните в сухом прохладном месте.

PL Aby wydłużyć czas eksploatacji akumulatora, zawsze należy trzymać odkurzacz automatyczny w stacji dokującej, gdy nie jest używany.
Jeśli odkurzacz nie będzie używany przez dłuższy czas, należy całkowicie naładować akumulator, a następnie wyjąć go i przechowywać w chłodnym i suchym miejscu.

EN In order to extend the battery lifespan, always keep the robot charging on the docking station while not using it.
When not using the vacuum cleaner for a long time, please fully charge the battery then remove it and store it in a cool dry place.

ET Aku kasutusea pikendamiseks hoidke kasutusel mitte olevat robotit alati dokkimisjaamas laadimas.
Kui te ei kasuta tolmuimejat pikema aja vältel, siis laadige aku täielikult täis ning asetage see hoiule jahedasse ja kuiva kohta.

LV Lai pagarinātu akumulatora darbмүза ilgumu, vienmēr laikā, kad neizmantojat robotu, ievietojiet to dokstacijā uzlādei.
Ja ilgu laiku neizmantojat putekļsūcēju, pilnībā uzlādējiet akumulatoru, izņemiet to un glabājiēt vēsā un sausā vietā.

LT Norėdami prailginti akumuliatoriaus veikimo laiką, nenaudojamą robotą visada laikykite ant įkrovimo stotelės.
Kai ilgą laiką nenaudojate dulkių siurblio, visiškai įkraukite akumuliatorių, tada nuimkite jį nuo įkrovimo stotelės ir laikykite sausoje vėsioje vietoje.

TR Pil ömrünü uzatmak için kullanılmadığı zamanlarda robotu daima şarj istasyonunda şarj edin.
Elektrikli süpürgenizi uzun bir süre kullanmayacağınız zaman lütfen pili tamamen şarj edin, ardından çıkarıp kuru ve serin bir yerde saklayın.

KK Батарейның қызмет мерзімін ұзарту үшін пайданылмаған кезде роботтың әрдайым қондыру станциясында зарядталып тұруын қамтамасыз етіңіз.
Шаңсорғышты ұзақ уақыт пайдаланбаған кезде, батареяны толығымен зарядтаңыз, содан кейін оны шығарып алып, салқын әрі құрғақ жерде сақтаңыз.

1.

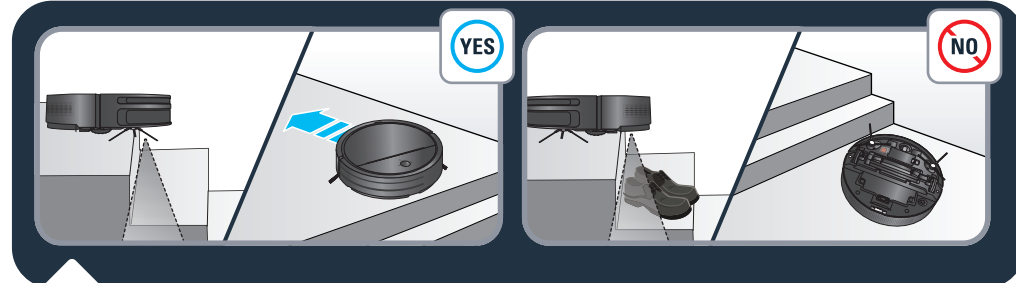
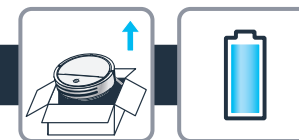

RU Робот-пылесос оснащен датчиками падения для распознавания лестниц и пустот. В случае их обнаружения он сменит направление.
Чтобы робот-пылесос правильно распознавал неровности уровня пола, уберите с пола рядом с пустотами, лестницами или ступенями все предметы (сумки, обувь и т. д.). Робот-пылесос рядом с лестницей без предметов **YES**.
Робот-пылесос рядом с лестницей с обувью, сумками или другими предметами **NO** (он не сможет правильно распознать лестницу и поэтому упадет).

PL Odkurzacz automatyczny jest wyposażony w czujniki upadku, które wykrywają schody i szczeliny. Odkurzacz automatyczny zmieni kierunek, gdy je wykryje.
Aby umożliwić prawidłowe wykrywanie różnic poziomu podłogi, upewnij się, że na podłodze obok szczelin lub schodów nie ma żadnych przedmiotów (np. toreb lub butów). Odkurzacz automatyczny w pobliżu schodów, przy których nie ma żadnych przedmiotów — **YES**.
Odkurzacz automatyczny znajdujący się w pobliżu schodów z butami, torbami lub innymi przedmiotami — **NO** (odkurzacz automatyczny nie wykryje prawidłowo schodów i dlatego spadnie).

EN The robot has drop sensors to detect stairs and gaps. The robot will change direction when detecting them.
In order to correctly detect the floor level difference, make sure there are no objects (bags, shoes ...) on the floor next to gaps, stairs or on the stairs' steps.
The robot near stairs without objects **YES**.
The robot near stairs with shoes, bags or other objects **NO** (the robot will not properly detect the stairs and therefore fall).

1.

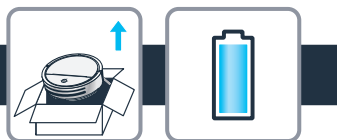

ET Robotil on kukkumisandurid treppide ja avade tuvastamiseks. Kui robot need tuvastab, siis ta muudab suunda.

Põrandapinna tasemeerinevuste õigeks tuvastamiseks tagage, et avade, treppide või trepiastmete läheduses ei oleks maas esemeid (kotte, kingi jne).

Robot on ilma esemeteta trepi lähedal .

Robot on kingade, kottide või muude esemetega trepi lähedal  (robot ei tuvasta treppi korralikult ja kukub).

LV Robotam ir nokrišanas novēršanas sensori, kas konstatē kāpnēs un spraugas. Konstatējot šādus šķēršļus, robots maina virzienu.

Lai pareizi noteiktu grīdas līmeņu atšķirības, pārliecinieties, ka uz grīdas spraugu vai kāpņu tuvumā un uz kāpnēm neatrodas priekšmeti (somas, apavi u.c.).

Robots pie kāpnēm, kur nav priekšmetu .

Robots pie kāpnēm, kur ir kurpes, somas vai citi priekšmeti  (robots nespēs pareizi konstatēt pakāpienus un nokritīs).

LT Robotas turi nuo nukritimo apsaugančius aukščio jutiklius, skirtus laiptams ir tarpams atpažinti. Juos aptikęs robotas pakeis kryptį.

Norint teisingai nustatyti grindų lygio skirtumą, įsitinkite, kad ant grindų šalia tarpų ar laiptų nėra jokių daiktų (krepšių, batų...).

Robotas šalia laiptų be jokių daiktų .

Robotas šalia laiptų su batais, krepšiais ar kitais daiktais  (robotas tinkamai neatpažins laiptų ir dėl to nukris).

TR Robot, merdivenleri ve boşlukları tespit edebilmesi için düşme sensörlerine sahiptir. Robot merdiven ve boşlukları tespit ettiğinde yön değiştirecektir.

Taban seviyesinin farkını doğru bir şekilde tespit etmek için boşlukların ve merdivenlerin yanında veya merdiven basamaklarında herhangi bir nesne (çanta, ayakkabı...) olmadığından emin olun.

Robot, nesnelerin olmadığı merdivenlere yakın .

Robot; ayakkabı, çanta veya diğer nesnelerin bulunduğu merdivenlere yakın  (robot merdivenleri doğru bir şekilde algılamaz ve dolayısıyla düşer).

KK Роботта баспалдақтар мен саңылауларды анықтайтын құлау датчиктері бар. Оларды анықтаған кезде робот бағытын өзгертеді. Еден деңгейінің айырмашылығын дұрыс анықтауы үшін еденде бос орындардың, баспалдақтардың немесе баспалдақтардың басқыштарында бөгде заттардың (сөмкелер, аяқ киімдер ...) жоқ екеніне көз жеткізіңіз.

Робот бөгде заттары жоқ баспалдақтың жанында .

Аяқ киімі, сөмкелері немесе басқа заттары бар баспалдақтардың жанындағы робот  (робот баспалдақтарды дұрыс анықтамайды, сондықтан құлайды).

1.

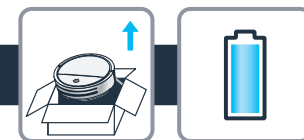



RU Чтобы начать очистку, нажмите кнопку  или воспользуйтесь приложением Tefal Robots. Робот-пылесос запустится в скоростном режиме.

PL Wciśnij przycisk , aby rozpocząć czyszczenie, lub użyj aplikacji Tefal Robots. Odkurzacz automatycznie uruchomi się w trybie turbo.

EN Press the button  to start cleaning or use Tefal Robots application. The robot will start in boost mode.

ET Puhastamise alustamiseks  vajutage nuppu või kasutage Tefal Robotsi rakendust. Robot käivitub kiirrežiimil.

LV Nospiediet pogu , lai sāktu tīrīšanu, vai izmantojiet lietotni "Tefal Robots". Robots sāks darboties maksimālās jaudas režīmā.

LT Paspauskite mygtuką  norėdami pradėti valyti arba naudoti "Tefal Robots" programą. Robotas pradės veikti stipresniu režimu.

TR Temizlemeyi başlatmak  için düğmeye basın veya Tefal Robots uygulamasını kullanın. Robot boost modunda başlayacak.

KK Тазалауды бастау немесе Tefal робот қолданбасын пайдалану үшін  түймесін басыңыз. Робот үдемелі режимде бастайды.

1.

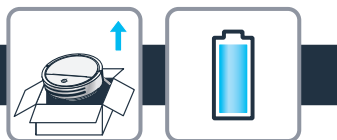

RU Чтобы приостановить очистку, нажмите кнопку еще раз. Чтобы возобновить очистку, нажмите ее еще раз.

PL Wciśnij ponownie przycisk , aby wstrzymać czyszczenie. Zrób to jeszcze raz, aby wznowić czyszczenie.

EN Press the button again to pause cleaning. Press it again to resume the cleaning.

ET Puhastamise peatamiseks vajutage uuesti nuppu. Puhastamise jätkamiseks vajutage nuppu veel kord.

LV Vēlreiz nospiediet pogu , lai pauzētu tīrīšanu. Nospiediet to vēlreiz, lai atsāktu tīrīšanu.

LT Dar kartą paspauskite mygtuką, kad sustabdytumėte valymą. Dar kartą paspauskite, kad atnaujintumėte valymą.

TR Temizlemeyi duraklatmak için düğmeye basın. Temizlemeye devam etmek için tekrar basın.

KK Тазалауды тоқтату үшін түймесін қайтадан басыңыз. Тазалауды жалғастыру үшін оны қайтадан басыңыз.

1.

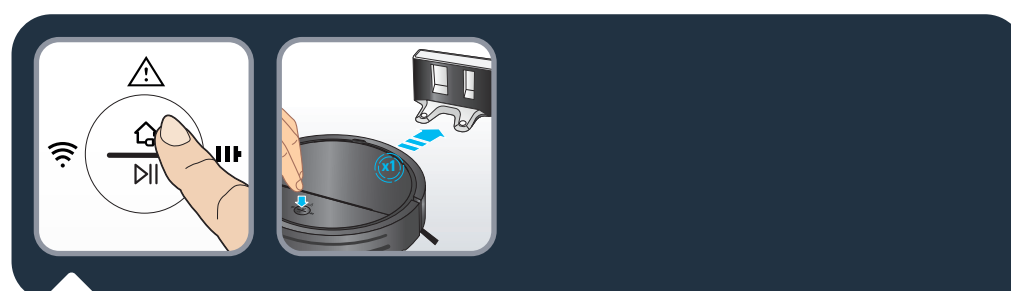
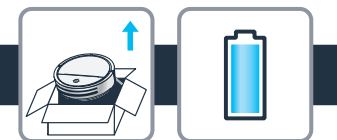

RU Чтобы завершить очистку, нажмите кнопку . Если робот-пылесос начнет очистку с зарядной станции, он вернется на нее.

Режим ожидания

После 5 минут пребывания вне зарядной станции или после 30 минут пребывания на зарядной станции робот-пылесос перейдет в режим ожидания. Чтобы перевести робот-пылесос в активный режим, нажмите любую кнопку на нем или запустите очистку из приложения.

По завершении цикла очистки робот-пылесос автоматически вернется на зарядную станцию, чтобы зарядить аккумулятор.

Если аккумулятор разрядится до завершения уборки, робот-пылесос вернется на зарядную станцию для подзарядки. В этом случае когда робот-пылесос окажется на зарядной станции, индикатор старта/паузы будет непрерывно гореть (примерно 30 минут, пока робот-пылесос не перейдет в режим ожидания).

Когда аккумулятор полностью зарядится, робот-пылесос автоматически возобновит цикл очистки с того места, где он остановился.

PL Naciśnij przycisk , aby zakończyć czyszczenie. Jeśli odkurzacz automatyczny rozpocznie odkurzanie ze stacji dokującej, powróci do niej po zakończeniu pracy.

Tryb gotowości:

Po 5 minutach pozostawania poza stacją dokującą lub 30 minutach obecności w stacji dokującej odkurzacz automatyczny zostanie przełączony w tryb gotowości. Aby wrócić do normalnego trybu, wciśnij dowolny przycisk na odkurzaczu automatycznym lub rozpocznij czyszczenie z poziomu aplikacji.

Po zakończeniu cyklu czyszczenia odkurzacz automatycznie wróci do stacji dokującej w celu naładowania akumulatora.

Jeśli akumulator jest rozładowany, odkurzacz automatyczny wróci do stacji dokującej w celu naładowania nawet wtedy, gdy nie oczyszczono niektórych miejsc. W takim przypadku, gdy tylko odkurzacz automatyczny znajdzie się w stacji dokującej, wskaźnik START/PAUSE zacznie świecić (przez około 30 minut, czyli czas, po którym odkurzacz przechodzi w tryb gotowości).

Po całkowitym naładowaniu akumulatora odkurzacz automatyczny wznowi cykl czyszczenia w miejscu, w którym go przerwał.

1.

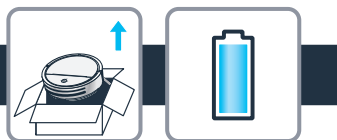

EN Press the  button to end the cleaning. If the robot starts the cleaning from the docking station, it will return to the docking station.

Stand-by mode :

After 5 min out of the docking station or 30 min on the docking station, the robot will be put on stand-by mode. To wake-up the robot, press any button on the robot or start a cleaning run from the app.

If the cleaning cycle is finished, the robot will automatically go back to the docking station in order to recharge its battery.

If the battery is empty although there is still some area uncleaned, the robot will go back to the docking station to recharge. In that case, as soon as the robot is on the docking station, the start/pause light will stay lighted (for around 30 min, time for the robot to go in stand by mode).

As soon as the battery is recharged completely, the robot will automatically resume its cleaning cycle where it stopped.

ET Puhastamse  lõpetamiseks vajutage nuppu. Kui robot alustab puhastamist dokkimisjaamast, naaseb ta dokkimisjaama.

Ooteloleku režiim

Pärast 5 min dokkimisjaamast väljas olemist või 30 min dokkimisjaamas olemist läheb robot ooteloleku režiimile. Roboti üles äratamiseks vajutage roboti mis tahes nuppu või alustage rakendusest puhastamist.

Kui puhastustsükkel on lõppenud, läheb robot aku laadmiseks automaatselt tagasi dokkimisjaama.

Kui aku on tühi ja mõni piirkond on jäänud puhastamata, läheb robot aku laadimiseks tagasi dokkimisjaama. Sel juhul, kohe kui robot on dokkimisjaamas, jääb käivitamise/peatamise nupp põlema (umbes 30 min, seni kuni robot läheb ooteloleku režiimile). Kohe, kui aku laadimine on lõppenud, jätkab robot automaatselt puhastustsükli sealt, kus see pooleli jäi.

LV Nospiediet  pogu, lai beigtu tīrīšanu. Ja robots sāk tīrīšanu no dokstacijas, tas atgriezīsies dokstacijā.

Gaidīšanas režīms:

Pēc 5 min ārpus dokstacijas vai 30 min dokstacijā robotam tiks ieslēgts gaidīšanas režīms. Lai pamodinātu robotu, nospiediet jebkuru robota pogu vai uzsāciet tīrīšanu no lietotnes.

Ja tīrīšanas cikls ir pabeigts, robots automātiski dosies atpakaļ uz dokstaciju, lai uzlādētu akumulatoru.

Ja akumulators ir izlādējies, lai gan vēl ir palikušas netīrītas zonas, robots dosies atpakaļ uz dokstaciju, lai uzlādētu akumulatoru. Šādā gadījumā, tiklīdz robots atrodas dokstacijā, tiks izgaismots sāksanas/pauzes indikators (aptuveni 30 min, laiks, kas nepieciešams, lai robotam ieslēgtos gaidīšanas režīms).

Tiklīdz akumulators būs pilnībā uzlādēts, robots automātiski atsāks savu tīrīšanas ciklu, no tās vietas, kur tas apstājās.

1.

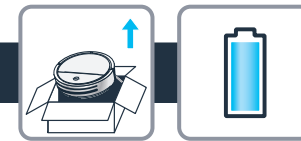

LT Paspauskite  mygtuką, kad baigtumėte valymą. Jei robotas pradeda valymą nuo įkrovimo stotelės, jis grįš į įkrovimo stotelę.

Budėjimo režimas:

Po 5 minučių buvimo ne ant įkrovimo stotelės arba po 30 minučių ant įkrovimo stotelės, įsijungs roboto parengties režimas. Norėdami aktyvuoti robotą, paspauskite bet kurį roboto mygtuką arba įjunkite valymą per telefono programėlę.

Kai valymo ciklas bus baigtas, robotas automatiškai grįš į įkrovimo stotelę, kad įkrautų akumuliatorių.

Jei akumuliatorius išsikrovė, tačiau dar ne viskas yra išvalyta, robotas grįš į įkrovimo stotelę, kad įsikrautų. Tokiu atveju, kai tik robotas bus ant įkrovimo stotelės, įjungimo / sustabdymo lemputė liks šviesti (maždaug 30 min., kol robotas persijungs į parengties režimą).

Kai tik akumuliatorius bus visiškai įkrautas, robotas automatiškai atnaujins valymo ciklą ten, kur sustojo.

TR Temizlemeyi  sonlandırmak için düğmeye basın. Robot, temizleme işlemine şarj istasyonunda başlarsa şarj istasyonuna geri döner.

Bekleme modu:

Robot, şarj istasyonundan uzakta 5 dakika veya şarj istasyonunda 30 dakika geçirdikten sonra bekleme moduna geçer. Robotu uyandırmak için robot üzerindeki herhangi bir tuşa basın veya uygulamadan bir temizleme çalışması başlatın.

Temizleme döngüsü bittiğinde pilini yeniden şarj etmek için robot otomatik olarak şarj istasyonuna geri döner.

Hala temizlenmemiş bir alan olmasına rağmen pil boşsa robot şarj olmak için şarj istasyonuna geri döner. Bu durumda, robot şarj istasyonu üzerindeyken başlat/duraklat ışığı yanmaya devam eder (robot bekleme moduna girene kadar yaklaşık 30 dakika boyunca).

Pil tamamen şarj olduğunda robot otomatik olarak temizleme döngüsüne kaldığı yerden devam eder.

KK Тазалауды аяқтау үшін  түймесін басыңыз. Егер робот тазалауды қондыру станциясынан бастаса, ол қайтадан қондыру станциясына оралады.

Күту режимі:

Қондыру станциясынан алынып 5 мин немесе қондыру станциясында 30 мин тұрғаннан кейін робот күту режиміне қойылады. Роботты ояту үшін роботтағы кез-келген түймені басыңыз немесе қолданбадан тазалауды іске қосу түймесін бастаңыз.

Егер тазалау циклі аяқталған болса, робот батареясын қайта зарядтау үшін автоматты түрде қондыру станциясына оралады.

Егер батарея заряды таусылған болса және әлі біраз жер тазаланбаған болса, робот қайта зарядтау үшін қондыру станциясына оралады. Бұл жағдайда робот қондыру станциясында тұрғанда, бастау/тоқтату шамы жанып тұрады (робот шамамен 30 минуттан кейін күту режиміне өтеді).

Батарея толығымен қайта зарядталғаннан кейін робот автоматты түрде тоқтаған жерінен бастап тазалау бағдарламасын жалғастырады.

2.

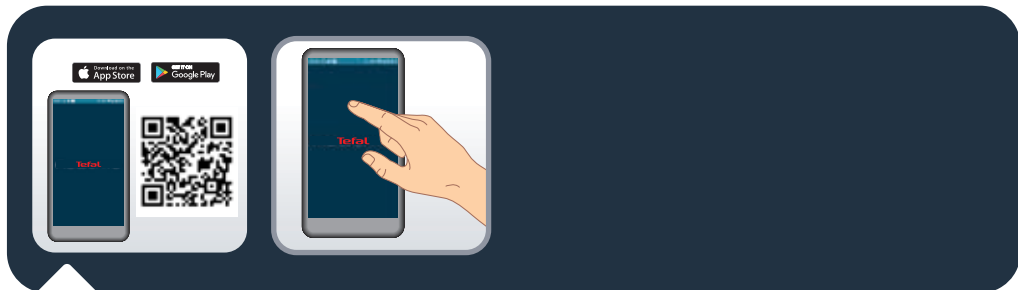

RU Чтобы воспользоваться всеми функциональными возможностями робота-пылесоса, загрузите на свой смартфон бесплатное приложение Tefal Robots (чтобы найти его в AppStore или Google Play, используйте QR-код, указанный выше). Чтобы легко управлять роботом-пылесосом, следуйте инструкциям в приложении.

PL Aby w pełni wykorzystać wszystkie możliwości odkurzacza automatycznego, pobierz bezpłatną aplikację „Tefal Robots” (można ją znaleźć w AppStore lub Google Play za pomocą kodu QR) na swój smartfon. Postępuj zgodnie z instrukcjami w aplikacji, aby wykorzystać całą potencjał robota!

EN To fully benefit all the possibilities of your robot, download the free app “Tefal Robots” (you can use the QR code above to find it on AppStore or Google play) on your smartphone. Just follow the instructions in the application to enjoy the robot!

ET Roboti kõigi funktsioonide täielikuks kasutamiseks laadige oma nutitelefoni alla tasuta rakendus Tefal Robots (ülalolev QR-kood aitab seda App Store'is või Google Plays leida). Järgige roboti kasutamiseks rakenduses esitatavaid juhiseid.

LV Lai pilnībā izmantotu visas robota iespējas, lejupielādējiet bezmaksas lietotni “Tefal Robots” savā viedtālrunī (varat izmantot augstāk redzamo QR kodu, lai atrastu to veikalā “AppStore” vai “Google play”). Veiciet lietotnē norādītās darbības un izmantojiet robota iespējas!



LT Norėdami visapusiškai išnaudoti visas roboto galimybes, išmanijame telefone atsisiųskite nemokamą programėlę „Tefal Robots” (galite naudoti aukščiau esantį QR kodą, kad rastumėte ją „AppStore” ar „Google Play”). Tereikia laikytis programėlėje pateikiamų instrukcijų, kad galėtumėte patogiai naudotis robotu!



TR Robotunuzun sunduğu tüm olanaklardan yararlanmak için akıllı telefonunuza “Tefal Robots” ücretsiz uygulamasını indirin (uygulamayı AppStore veya Google Play’de bulmak için yukarıdaki QR kodunu kullanabilirsiniz). Uygulamadaki talimatlara uyun ve robotunuzun keyfini çıkarın!



KK Роботтың барлық мүмкіндіктерін толығымен пайдалану үшін смартфонға «Tefal роботтары» тегін қолданбасын жүктеп алыңыз (оны AppStore немесе Google play дүкенінде табу үшін жоғарыдағы QR кодты пайдалануға болады). Роботтан ләззат алу үшін қолданбадағы нұсқауларды орындаңыз!



2.









RU Когда значок  ГОРИТ, робот-пылесос подключен к сети.
Когда значок  НЕ ГОРИТ, робот-пылесос не подключен.
Когда значок  мигает, подключение выполняется.



PL Gdy symbol  świeci się, odkurzacz automatyczny jest podłączony do sieci.
Gdy symbol  się nie świeci, odkurzacz automatyczny nie jest podłączony.
Gdy symbol  miga, trwa łączenie.

EN When the  is ON, the robot is connected to your network.
When the  is OFF, the robot isn't connected.
When the  is blinking, the connection is in process.

ET Kui põleb , on robot võrguga ühendatud.
Kui ei põle , ei ole robot ühendatud.
Kui vilgub , on ühenduse loomine pooleli.

LV Tad, kad  ir ieslēgta, robots ir savienots ar jūsu tīklu.
Tad, kad  ir izslēgta, robotam nav savienojuma ar tīklu.
Tad, kad  mirgo, notiek savienošanās ar tīklu.

LT Kai  robotas yra įjungtas, jis prisijungia prie jūsų tinklo.
Kai  robotas yra išjungtas, jis nėra prijungtas prie tinklo.
Kai  lemputė mirksi, vyksta prisijungimo procesas.

TR AÇIK  ise robot ağınıza bağlıdır.
KAPALI  ise robot bağlı değildir.
Yanıp  sönüyorsa bağlantı kuruluyordur.

KK ҚОСУЛЫ болса, робот желіге қосылған.
ӨШІРУЛІ болса, робот желіге қосылмаған.
 жыпылықтап тұрса, қосылым орындалуда.

3.

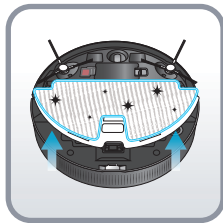
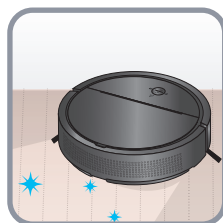
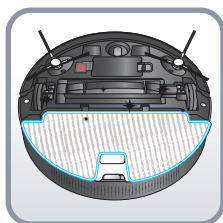
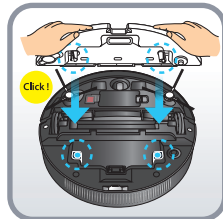
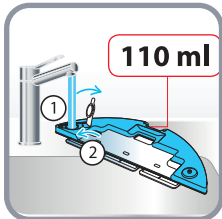
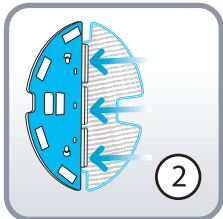
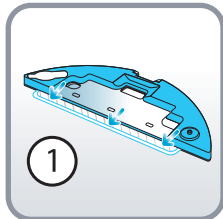
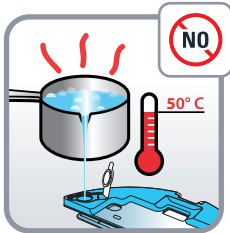
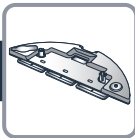

3b.

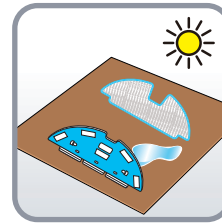
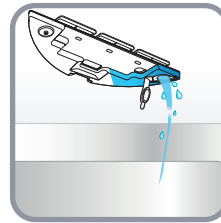
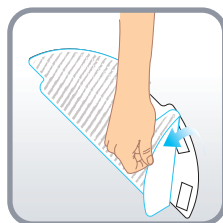
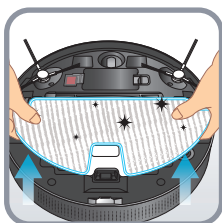
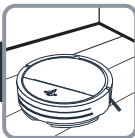

3c.

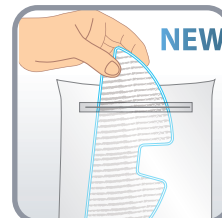
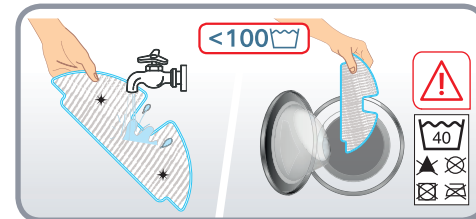
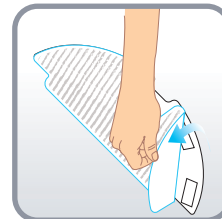
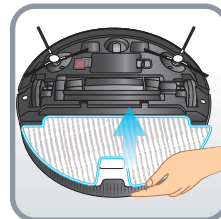
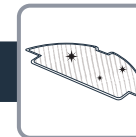

3d.

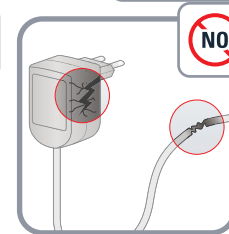

4.

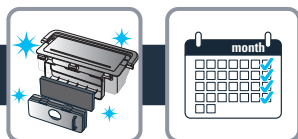

RU Чтобы очистить контактные пластины, выключите робот-пылесос и переверните его. Затем протрите пластины сухой тканью. Не протирайте маслом. Очищайте контактные пластины один раз в неделю.

PL Aby wyczyścić wtyk ładowania, wyłącz odkurzacz i obróć go spodem do góry. Następnie przetrzyj wtyk suchą ściereczką. Nie czyść wtyku olejem. Wtyk ładowania należy czyścić raz w tygodniu.

EN To clean the charging contact switch off the robot and turn it upside down. Then use a dry cloth to wipe them. Do not scrub with oil. Clean the charging contact once a week.

ET Laadimiskontakti puhastamiseks lülitage robot välja ja pöörake tagurpidi. Seejärel pühkige kontakt kuiva riidelapiga puhtaks. Ärge hõõruge õliga. Puhastage laadimiskontakti kord nädalas.

LV Lai notīrītu uzlādes kontaktu, izslēdziet robotu un apgrieziet to otrādi. Tad ar sausu drānu noslaukiet kontaktus. Neberziet ar eļļu. Uzlādes kontaktu tīriet reizi nedēļā.

LT Norėdami išvalyti įkrovimo kontaktą, išjunkite robotą ir apverskite jį. Tada sausa šluoste nuvalykite kontaktą. Neišriebaluokite. Kartą per savaitę išvalykite įkrovimo kontaktą.

TR Şarj temas noktalarını temizlemek için robotu kapatın ve ters çevirin. Ardından silmek için kuru bir bez kullanın. Yağ ile ovalamayın. Şarj temas noktalarını haftada bir kez temizleyin.

KK Зарядтау контактісін тазалау үшін роботты өшіріп, оны төңкеріп аударыңыз. Содан кейін оларды сүрту үшін құрғақ матаны пайдаланыңыз. Майлап қырмаңыз. Зарядтау контактісін аптасына бір рет тазалаңыз.

4.

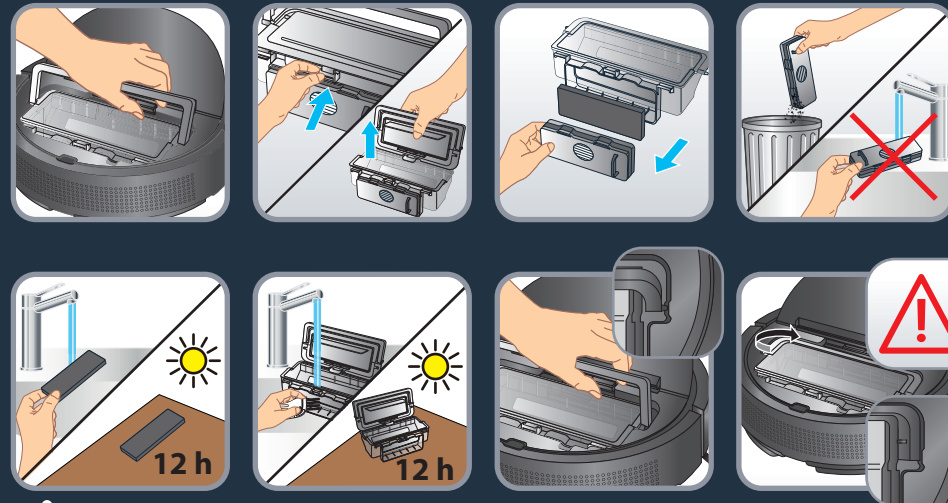
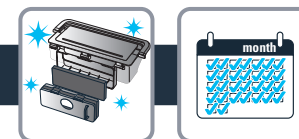

RU Чтобы опустошить пылесборник, откройте откидывающуюся крышку и вытяните пылесборник за ручку. Откройте крышку пылесборника сверху. Вытяните раму фильтра, чтобы снять гофрированный и поролоновый фильтры. Аккуратно постучите гофрированным фильтром по мусорному ведру, чтобы стряхнуть пыль. Не промывайте его водой.

Промойте поролоновый фильтр и пылесборник водой. Дайте им высохнуть в течение 12 часов. Когда все предметы высохнут, поместите их обратно в пылесос: сначала вставьте на место поролоновый и гофрированный фильтры, затем установите пылесборник с поднятой ручкой и нажмите на нее, чтобы закрепить пылесборник. Если пылесборник не закреплен надлежащим образом, крышка не будет закрываться полностью. Опустошайте пылесборник после каждого использования. Очищайте гофрированный и поролоновый фильтры и пылесборник каждую неделю.

PL Aby opróżnić pojemnik na kurz, otwórz odchylaną pokrywkę, unieś uchwyt pojemnika na kurz i wyjmij pojemnik. Otwórz pokrywkę pojemnika na kurz od góry, aby go opróżnić. Wyciągnij ramę filtra, aby wyjąć filtr silnika i piankowy.

Delikatnie postukaj filtrem o pojemnik na śmieci, aby strząsnąć kurz. Nie czyść go wodą. Opłucz filtr piankowy i pojemnik na kurz wodą. Pozostaw je do wyschnięcia na 12 godzin. Po całkowitym wysuszeniu elementów umieść je z powrotem w odkurzacz: najpierw włóż piankę i filtr, a następnie włóż z powrotem pojemnik na kurz z podniesionym uchwytem i naciśnij uchwyt, aby zablokować pojemnik. Jeśli pojemnik na kurz nie będzie prawidłowo zablokowany, odchylana pokrywka nie zostanie całkowicie zamknięta. Pojemnik na kurz należy opróżnić po każdym użyciu. Pojemnik na kurz, filtr i piankę należy czyścić co tydzień.

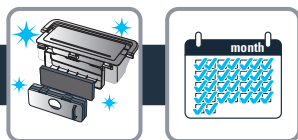

EN To empty the dust box, open the flip cover, lift the dust box handle and take out the dust box. Open the dust box cover from the top to empty it. Pull out the filter frame to remove the pleated filter and the foam.

Tap the pleated filter gently over a garbage bin to shake off the dust. Do not clean it with water.

Rinse the foam and the dust box with water. Let them out to dry 12h. When the items are completely dried, place them back into the vacuum cleaner: first place the foam and the filter, after place back the dust box with the handle lifted and push on the handle to lock the dust box.

If the dust box is not correctly locked, the flip cover will not be fully closed.

Empty the dust box after every use. Clean the dust box, the filter and the foam every week.

ET Tolmukasti tühjendamiseks avage kaas, tõstke tolmukasti käepide üles ja võtke tolmu kast välja. Tolmukasti tühjendamiseks avage selle ülaosas asuv kate. Kurdfiltri ja vahu eemaldamiseks tõmmake filtri raam välja.

Koputage kurdfiltrit tolmu maha raputamiseks õrnalt prügikasti kohal. Ärge puhastage seda veega.

Loputage vahtu ja tolmu kast veega. Laske neil 12 h õhu käes kuivada. Kui need on täielikult kuivanud, pange need tolmuimejasse tagasi: esmalt sisestage vaht ja filter ning seejärel tolmu kast, tõstes käepideme üles ja surudes käepidet, kuni tolmu kast on lukustunud.

Kui tolmu kast ei ole korralikult lukustunud, ei lähe kaas täielikult kinni.

Tühjendage tolmu kast pärast igat kasutuskorda. Puhastage tolmu kast, filter ja vaht kord nädalas.

LV Lai iztukšotu putekļu tvertni, atveriet vāku, paceliet putekļu tvertnes rokturi un izņemiet putekļu tvertni. Atveriet putekļu tvertnes vāku no augšas, lai to iztukšotu. Izvelciet filtra rāmi, lai varētu izņemt gofrēto filtru un putu materiālu.

Viegli uzsitiet pa gofrēto filtru, turot to virs atkritumu tvertnes, lai nokratītu putekļus. Netīriet to ar ūdeni.

Putu materiālu un putekļu tvertni noskalojiet ar ūdeni. Ļaujiet tiem 12 stundas žūt. Kad priekšmeti ir pilnībā izžuvuši, ievietojiet tos atpakaļ putekļsūcējā: vispirms ievietojiet putu materiālu un filtru, pēc tam ievietojiet atpakaļ putekļu tvertni ar paceltu rokturi un uzspiediet uz tā, lai nofiksētu putekļu tvertni.

Ja putekļu tvertne nav pareizi ievietota, pārsega vāku nevarēs pilnībā aizvērt.

Pēc katras izmantošanas reizes iztukšojiet putekļu tvertni. Katru nedēļu iztīriet putekļu tvertni, filtru un putu materiālu.

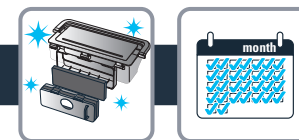

LT Norėdami ištuštinti dulkių dėžę, atidarykite dangtelį, pakelkite dulkių dėžės rankeną ir išimkite dulkių dėžę. Atidarykite dulkių dėžės dangtį iš viršaus, kad ją ištuštintumėte. Ištraukite filtro rėmą, kad pašalintumėte klostuočią filtrą ir kempinę.

Švelniai pakratykite klostuočią filtrą virš šiukšlių dėžės, kad išpurtytumėte dulkes. Nevalykite jo vandeniu.

Nuplaukite kempinę ir dulkių dėžę vandeniu. Leiskite jiems išdžiūti 12 val. Kai dalys visiškai išdžius, įdėkite jas atgal į dulkių siurbį: pirmiausia įdėkite kempinę ir filtrą, po to uždėkite dulkių dėžę su pakelta rankena ir stumkite rankeną, kad užfiksuotumėte dulkių dėžę.

Jei dulkių dėžė nėra tinkamai užfiksuota, dangtelis nebus visiškai uždarytas.

Ištuštinkite dulkių dėžę po kiekvieno naudojimo. Išvalykite dulkių dėžę, filtrą ir kempinę kiekvieną savaitę.

TR Toz kutusunu boşaltmak için kapağı açın, toz kutusu kolunu kaldırın ve toz kutusunu çıkarın. Toz kutusu kapağını üstten açarak boşaltın. Filtre gövdesini çekerek pilili filtreyi ve köpüğü çıkarın.

Tozu boşaltmak için pilili filtreye bir çöp kutusunun üzerinde hafifçe vurun. Suyla temizlemeyin.

Köpüğü ve toz kutusunu suyla yıkayın. 12 saat kurumaya bırakın. Parçalar tamamen kuruduktan sonra elektrikli süpürgeye geri takın: Önce köpüğü ve filtreyi yerleştirin, ardından toz kutusunu sapını kaldırarak yerine geri takın ve toz kutusunu kilitlemek için kola bastırın.

Toz kutusu doğru şekilde kilitlemezse kapak tamamen kapanmaz.

Toz kutusunu her kullanımdan sonra boşaltın. Toz kutusu, filtre ve köpüğü her hafta temizleyin.

KK “Шаң жәшігін босату үшін ашылатын қақпағын ашып, шаң жәшігінің тұтқасын көтеріп, шаң жәшігін шығарып алыңыз. Шаң жәшігінің қақпағын босату үшін оны жоғарыдан ашыңыз. Жиналмалы сүзгіні және көбікті алу үшін сүзгінің жақтауын шығарыңыз.

Жиналмалы сүзгіні қоқыс жәшігінің үстінен ақырын түртіп, шаңды шайқап шығарыңыз. Оны сумен тазаламаңыз.

Көбікті және шаң жәшігін сумен шайыңыз. Оларды 12 сағатқа кептіріп қойыңыз. Заттар толығымен кептірілгеннен кейін оларды шаңсорғышқа салыңыз: алдымен көбік пен сүзгіні салыңыз, содан кейін шаң жәшігін тұтқасынан көтеріп артқа қойыңыз да, шаң жәшігін құлыптау үшін тұтқасын итеріңіз.

Егер шаң жәшігі дұрыс бекітілмеген болса, ашылатын қақпағы толығымен жабылмаған.

Өр қолданғаннан кейін шаң жәшігін босатыңыз. Шаң жәшігін, сүзгіні және көбікті апта сайын тазалаңыз.”

4.

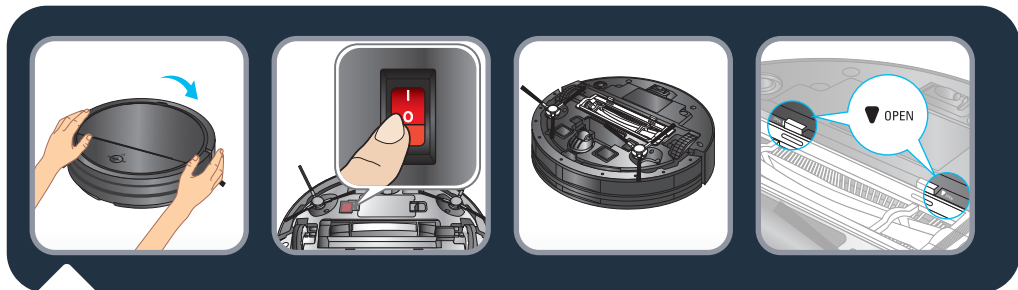

RU Переверните робот-пылесос и выключите его (O).
Разблокируйте защиту щетки с помощью двух фиксаторов.

PL Obróć odkurzacz automatyczny spodem do góry i wyłącz go (O).
Odblokuj osłonę szczotki za pomocą 2 blokad.

EN Turn the robot upside down and turn the robot OFF (O).
Unlock the brush guard using the 2 lockers.

ET Pöörake robot tagurpidi ja lülitage see välja (O).
Avage harjapiire kahe lukusti abil.

LV Apgrieziet robotu otrādi un pārslēdziet stāvokli "OFF" (O) (Izslēgts).
Atbloķējiet birstes aizsarga 2 fiksatorus.

LT Apverskite robotą ir jį išjunkite (O).
Naudodami 2 fiksatorius atrakinkite šluotelį apsaugą.

TR Robotu ters çevirin ve robotu KAPALI (O) konumuna getirin.
2 kilidi kullanarak fırça muhafazasının kilidini açın.

KK Роботты төңкеріп аударыңыз да, роботты ӨШІРУЛІ (O) қалпына қойыңыз.
2 құлыпты пайдаланып қылшақтың қорғаныс торының құлпын ашыңыз.

4.

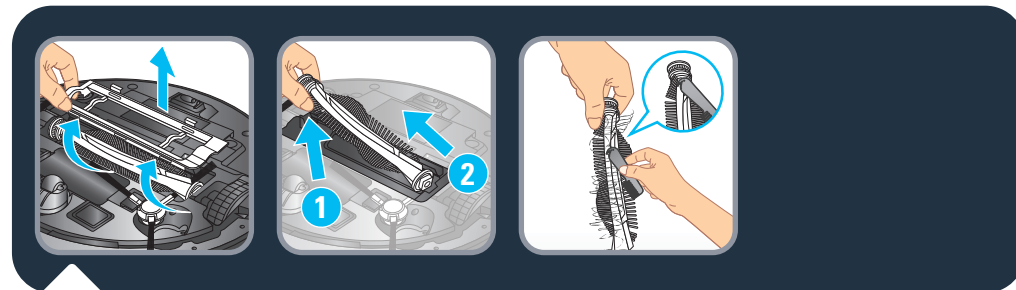

RU Снимите защиту щетки и извлеките щетку.
Очистите щетку лезвием (чтобы срезать волосы) и кисточкой (чтобы удалить их), двигаясь сверху вниз.

PL Wyjmij osłonę szczotki i wyciągnij szczotkę.
Wyczyść szczotkę ostrą częścią (aby odciąć włosy) i szczotką (aby je usunąć), wykonując ruchy od góry do dołu.

EN Remove the brush guard, and pull out the brush.
Clean the brush with the blade side (to cut the hair) and the brush side (to remove them) doing movements from the top to bottom.

ET Eemaldage harjapiire ja tõmmake hari välja.
Puhastage hari tera poolel (harjaste lõikamiseks) ja harja poolel (nende eemaldamiseks), tehes ülalt alla liigutusi.

LV Noņemiet birstes aizsargu un izvelciet birsti.
Tīriet birsti ar asmens pusi (lai pārgrieztu matus) un ar suku pusi (lai tos noņemtu), veicot kustības no augšpusē uz leju.

LT Nuimkite šluotelės apsaugą ir ištraukite šluotelę.
Nuvalykite šluotelę su geležte (kad perpjautumėte įstrigusius plaukus) ir šepečiu (kad juos pašalintumėte), atlikdami judesius iš viršaus į apačią.

TR Fırça muhafazasını çıkarın ve fırçayı dışarı çekin.
Fırçayı, bıçak tarafı (saçları kesmek için) ve fırça tarafına (bunları çıkarmak için) yukarıdan aşağıya doğru hareketler yaptırarak temizleyin.

KK Қылшақтың қорғаныс торын алып, қылшақты тартып шығарыңыз. Қылшақты жоғарыдан төмен қарай қозғалту арқылы пышақ жағымен (түгін кесу үшін) және қылшақпен (оларды алу үшін) тазалаңыз.

4.

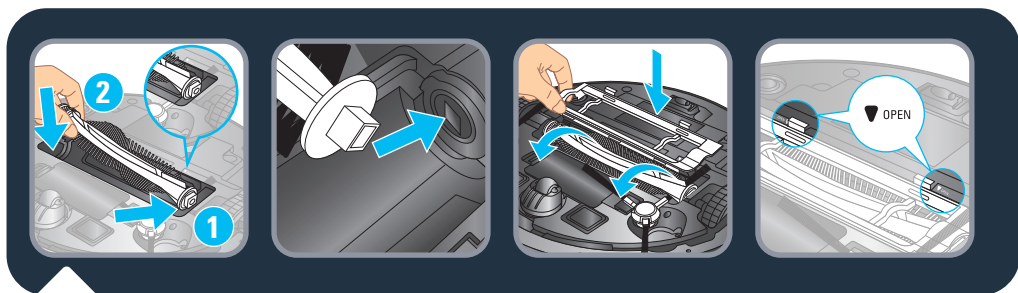

RU Установите щетку и защиту щетки на место. Убедитесь, что резиновая часть на кончике щетки установлена на место. Закрепите защиту щетки с помощью двух фиксаторов.

PL Włóż z powrotem szczotkę i osłonę szczotki. Upewnij się, że gumowa część na końcu szczotki znajduje się na swoim miejscu. Zablokuj osłonę szczotki 2 blokadami.

EN Put the brush and the brush guard back. Make sure that the rubber part at the tip of the brush is in place. Lock the brush guard with the 2 lockers.

ET Asetage hari ja harjapiire tagasi. Veenduge, et harja otsas asuv kummidetail oleks oma kohal. Lukustage harjapiire kahe lukusti abil.

LV Ievietojiet birsti un birstes aizsargu atpakaļ vietā. Pārliecinieties, ka gumijotā detaļa birstes galā atrodas vietā. Ar abiem fiksatoriem nostipriniet birstes aizsargu.

LT Įstatykite šluotelę ir šluotelės apsaugą atgal. Įsitinkite, kad guminė dalis šluotelės gale yra savo vietoje. Užfiksuokite šluotelės apsaugą 2 fiksuojais.

TR Firçayı ve firça muhafazasını geri takın. Firçanın ucundaki lastik parçanın yerinde olduğundan emin olun. Firça muhafazasını 2 kilitle kilitleyin.

KK Қылшақ пен қылшақ қорғанысын кері орнына салыңыз. Қылшақтың ұшындағы резеңке бөлік орнында екеніне көз жеткізіңіз. 2 құлыппен қылшақтың қорғаныс торын құлыптаңыз.

4.



RU Чтобы очистить боковую щетку, разблокируйте ее, а затем снимите и очистите ее с помощью кисточки для очистки. Также прочистите труднодоступные места в отверстиях боковой щетки. Очищайте боковые щетки один раз в месяц.

PL Aby wyczyścić szczotkę boczną, zdejmij ją, zwalniając zaciski, i za pomocą szczotki wyczyść szczotkę boczną oraz elementy zaplątane w jej szczelinie. Szczotki boczne należy czyścić raz w miesiącu.

EN To clean side brush, remove it by unclipping it and use a cleaning brush to clean the side brush and the entanglements in the slot of the side brush. Clean side brushes once a month.

ET Külgharja puhastamiseks tõmmake see eemaldamiseks lahti ning puhastage puhastusharja abil külghari ja külgharja pilu sinna takerdunud võõrkehadeid. Puhastage külgharju kord kuus.

LV Lai iztīrītu sānu birsti, atskrūvējiet un noņemiet to un ar tīrīšanas suku notīriet sānu birsti un netīrumus, kas ieķērušies sānu birstes spraugā. Sānu birstes tīriet reizi mēnesī.

LT Norėdami išvalyti šoninę šluotelę, nuimkite ją ir valymo šepetėliu nuvalykite šoninę šluotelę ir šoninės šluotelės angoje įstrigusius nešvarumus. Šoninės šluoteles valykite kartą per mėnesį.

TR Yan firçayı temizlemek için klipsini açarak çıkarın ve bir temizleme fırçası kullanarak yan firçayı ve yan firçanın yuvasına dolanan nesnelere temizleyin. Yan fırçaları ayda bir temizleyin.

KK Yan firçayı temizlemek için klipsini açarak çıkarın ve bir temizleme fırçası kullanarak yan firçayı ve yan firçanın yuvasına dolanan nesnelere temizleyin. Yan fırçaları ayda bir temizleyin.

4.

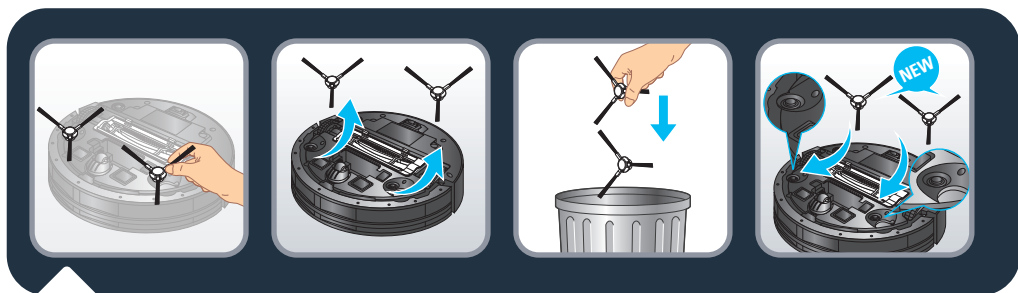

RU Заменяйте боковые щетки каждые шесть месяцев. Выбросьте старые щетки и замените их новыми. Закрепите новые щетки на роботе-пылесосе.

PL Szczotki boczne należy wymieniać co 6 miesięcy. Wyrzucić stare szczotki i wymienić je na nowe. Przymocuj nowe szczotki do odkurzacza za pomocą zacisków.

EN Replace lateral brushes every 6 months. Throw away the old brushes and replace them with new ones. Clip the new brushes on the robot.

ET Vahetage külgharjad iga 6 kuu tagant välja. Visake vanad harjad ära ja vahetage uute vastu. Kinnitage uued harjad roboti külge.

LV Ik pēc 6 mēnešiem nomainiet sānu birstes. Izmetiet vecās birstes, nomainot tās ar jaunām. Piestipriniet jaunās birstes pie robota.

LT Šonines šluoteles keiskite kas 6 mėnesius. Išmeskite senas šluoteles ir pakeiskite jas naujomis. Pritvirtinkite naujas šluoteles prie roboto.

TR Yan fırçaları 6 ayda bir değiştirin. Eski fırçaları atın ve yenilerini takın. Yeni fırçaları robota klipsleyin.

KK 6 ай сайын бүйір қылшағын ауыстырыңыз. Ескі қылшақтарды лақтырып тастап, орнына жаңаларын салыңыз. Роботқа жаңа қылшақтарды салыңыз.

4.

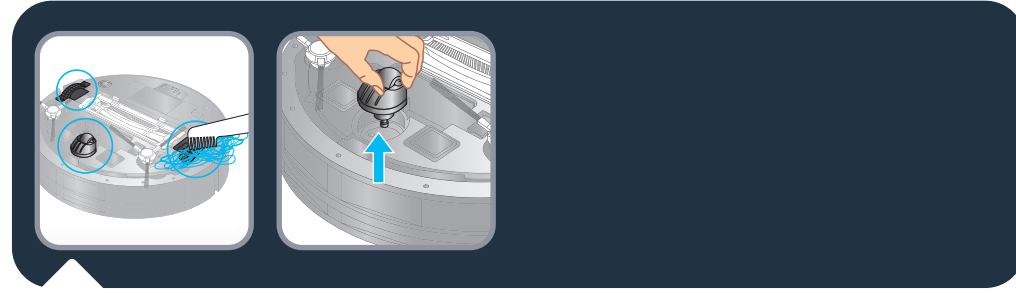
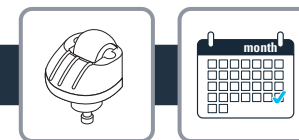

RU Чтобы поддерживать чистоту, очищайте колеса (переднее, левое и правое) один раз в месяц. На вал колеса могут наматываться волосы, нитки и другой мусор, поэтому его следует своевременно очищать.

PL Przednie, lewe i prawe koło należy wyczyścić raz w miesiącu. Wałek koła może zostać zablokowany przez włosy, paski tkanin itp., dlatego należy go czyścić regularnie.

EN To clean the wheels, clean the front, left and right wheels once a month. The wheel shaft may be entangled by hair, cloth strips, etc. so please clean it in time.

ET Rataste puhastamiseks puhastage esiratast ning paremat ja vasakut ratast kord kuus. Rattavõlli külge võivad takerduda juuksekarvad, riideribad jms, mistõttu tuleb see kindlasti õigeaegselt puhastada.

LV Lai riteni būtu tīri, tīriet priekšējo, kreisās un labās puses riteni reizi mēnesī. Uz riteni ass var satīties mati, diegi u.c., tāpēc tīriet to savlaicīgi.

LT Valykite priekinį, kairį ir dešinį ratukus kartą per mėnesį. Apie ratuko ašį gali prisivelti plaukų, audinių siūlų ir pan., todėl išvalykite laiku.

TR Tekerleklerin temiz olmasını sağlamak için ön, sol ve sağ tekerlekleri ayda bir temizleyin. Tekerlek shaftı saç, iplikçik vb. nedeniyle sıkışabilir, bu nedenle lütfen tekerlekleri zamanında temizleyin.

KK Доңғалақтарын тазалау үшін алдыңғы, сол және оң жақ доңғалақтарын айына бір рет тазалап тұрыңыз. Доңғалақ білігіне түк, мата жолақтары және т.б. оралып қалуы мүмкін, сондықтан оны уақытылы тазалап тұрыңыз.

4.

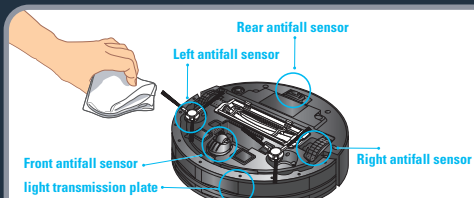
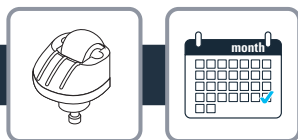

RU Чтобы эффективность робота-пылесоса не снижалась вследствие накопления пыли, рекомендуется каждую неделю тщательно протирать камеру, окошко лазера и датчик сухой хлопковой тканью.

PL Zaleca się, aby co tydzień wycierać jego kamerę i okienko lasera suchą ściereczką, aby zapobiec gromadzeniu się kurzu i obniżeniu sprawności działania produktu.

EN It is recommended that every week, a dry cotton cloth should be used to carefully wipe its camera and laser window and sensor to prevent dust accumulation, which will affect the performance of the product.

ET Soovitatav on kord nädalas pühkida kuiva puuvillase riidelapiga ettevaatlikult üle roboti kaamera ja laseriaken, et neile ei koguneks tolmu, mis hakkab toote jõudlust mõjutama.

LV Iesakām katru nedēļu ar sausu kokvilnas drānu uzmanīgi noslaucīt ierīces kameras un lāzera lodziņu un sensorus, lai uz tiem nesakrātos puteklī, kas var ietekmēt ierīces veiktspēju.

LT Rekomenduojama kas savaitę su sausa medvilnine šluoste kruopščiai nuvalyti kamerą, lazerio angą ir jutiklį, kad ant jų nesikauptų dulksės, kurios kenkia produkto veikimui.

TR Ürünün performansını etkileyecek toz birikmesini önlemek amacıyla her hafta kamera, lazer penceresini ve sensörlerini dikkatli bir şekilde silmek için kuru bir pamuklu bez kullanılması önerilir.

KK Өнімнің жұмысына әсер ететін шаңның жиналуын болдырмау үшін аптасына құрғақ мақтадан жасалған матамен оның камерасын мен лазерлік терезесін және датчиктерін мұқият сүртіп алу ұсынылады.

4.

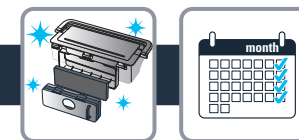

Компонент	Очистка компонента	Замена компонента
Пылесборник	После каждого использования	Неприменимо
Фильтр	Один раз в неделю	Два раза в год
Щетка	Один раз в неделю	При необходимости
Зарядная станция	Один раз в неделю	Неприменимо
Датчики падения	Один раз в неделю	Неприменимо
Колеса	Один раз в месяц	Неприменимо
Боковая щетка	Один раз в месяц	Два раза в год

Część	Czyszczenie części	Wymiana części
Pojemnik na kurz	Po każdym użyciu	Nie dotyczy
Filtr	Raz w tygodniu	Dwa razy w roku
Szczotka	Raz w tygodniu	W razie potrzeby
Baza ładująca	Raz w tygodniu	Nie dotyczy
Czujniki upadku	Raz w tygodniu	Nie dotyczy
Koła	Raz w miesiącu	Nie dotyczy
Szczotka boczna	Raz w miesiącu	Dwa razy w roku

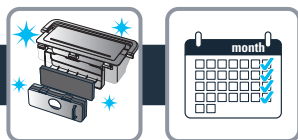

Component	Cleaning the component	Replacing the component
Dust collector	After each use	Not applicable
Filter	Once a week	Twice per year
Brush	Once a week	If required
Charging base	Once a week	Not applicable
Fall sensors	Once a week	Not applicable
Wheels	Once a month	Not applicable
Side brush	Once a month	Twice per year

Osa	Osa puhastamine	Osa vahetamine
Tolmukoguja	Pärast igit kasutuskorda	Ei rakendu
Filter	Kord nädalas	Kaks korda aastas
Hari	Kord nädalas	Vajadusel
Laadimisalus	Kord nädalas	Ei rakendu
Kukkumisandurid	Kord nädalas	Ei rakendu
Esiratas	Kord kuus	Ei rakendu
Harja pead	Kord kuus	Kaks korda aastas

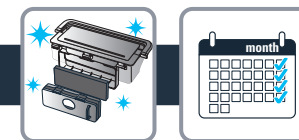

Detaļa	Detaļas tīrīšana	Detaļas nomaina
Putekļu savācējs	Pēc katras lietošanas	Neattiecas
Filtrs	Reizi nedēļā	Divas reizes gadā
Birste	Reizi nedēļā	Ja nepieciešams
Uzlādes bāze	Reizi nedēļā	Neattiecas
Krituma sensori	Reizi nedēļā	Neattiecas
Priekšējais ritenis	Reizi mēnesī	Neattiecas
Birstes galvas	Reizi mēnesī	Divas reizes gadā

Komponentas	Komponento valymas	Komponento keitimas
Dulkių rinkiklis	Po kiekvieno naudojimo	Netaikoma
Filtras	Kartą per savaitę	Dukart per metus
Šluotelė	Kartą per savaitę	Jei reikia
Įkrovimo bazė	Kartą per savaitę	Netaikoma
Aukščio jutikliai	Kartą per savaitę	Netaikoma
Priekinis ratukas	Kartą per mėnesį	Netaikoma
Šluotelių galvutės	Kartą per mėnesį	Dukart per metus

4.

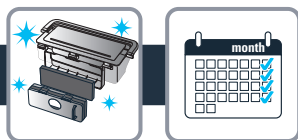

Parça	Parçanın temizlenmesi	Parçanın değiştirilmesi
Toz toplayıcı	Her kullanım sonrasında	Geçerli değil
Filtre	Haftada bir	Yılda iki kez
Fırça	Haftada bir	Gerekirse
Şarj tabanı	Haftada bir	Geçerli değil
Düşme sensörleri	Haftada bir	Geçerli değil
Tekerlekler	Ayda bir	Geçerli değil
Yan fırçalar	Ayda bir	Yılda iki kez

Құрамдас бөлігі	Құрамдас бөлігін тазалау	Құрамдас бөлігін ауыстыру
Шаң жинағыш	Әрбір пайдаланудан кейін	Қолданылмайды
Сүзгі	Аптасына бір рет	Жылына екі рет
Қылшақ	Аптасына бір рет	Қажет болса
Зарядтау негізі	Аптасына бір рет	Not applicable
Құлау датчиктері	Аптасына бір рет	Қолданылмайды
Доңғалақтар	Айына бір рет	Қолданылмайды
Бүйір қылшағы	Айына бір рет	Жылына екі рет

4.

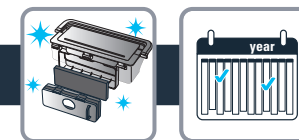

- RU** Для оптимальной работы прибора заменяйте гофрированный и поролоновый фильтры каждые шесть месяцев.
- PL** Co 6 miesięcy należy zastąpić filtr silnika i filtr piankowy nowymi elementami, aby zadbać o optymalną wydajność urządzenia.
- EN** Every 6 months replace the pleated filter and the foam with new ones to maintain optimal performance.
- ET** Optimaalse jõudluse tagamiseks vahetage kurdfilter ja vaht iga 6 kuu tagant uute vastu välja.
- LV** Ik pēc 6 mēnešiem nomainiet gofrēto filtru un putu materiālu, lai uzturētu optimālu veiktspēju.
- LT** Kas 6 mėnesius keiskite klostuotą filtrą ir kempinę naujais, kad užtikrintumėte optimalų veikimą.
- TR** Optimum performansı korumak için pilili filtreyi ve köpüğü 6 ayda bir değiştirin.
- KK** Оңтайлы өнімділікті сақтау үшін әр 6 айда жиналмалы сүзгіні және көбікті жаңаларына ауыстырыңыз.

5.

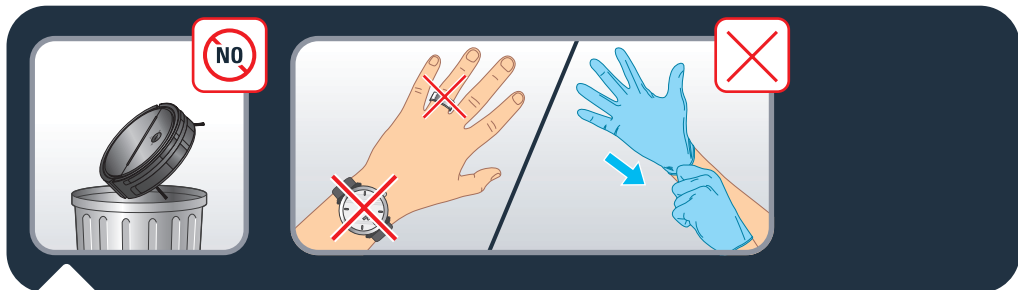

RU Не выбрасывайте робот-пылесос вместе с бытовыми отходами. Всегда надевайте перчатки и средства защиты.

PL Nie wrzucaj odkurzacza automatycznego do śmietnika. Zawsze noś rękawice ochronne.

EN Do not throw the robot in the bin. Always wear gloves and protection.

ET Ärge visake robotit olmejäätmete hulka. Kasutage alati kindaid ja kaitsevahendeid.

LV Neizmetiet robotu atkritumos. Vienmēr lietojiet cimdus un aizsarglīdzekļus.

LT Neišmeskite roboto į šiukšlių dėžę. Visuomet dėvėkite pirštines ir apsaugines priemones.

TR Robotu çöp kutusuna atmayın. Daima eldiven ve koruyucu ekipman kullanın.

KK Роботты қоқыс жәшігіне тастамаңыз. Өрқашан қолғапты және қорғаныс құралдарын киіңіз.

5.

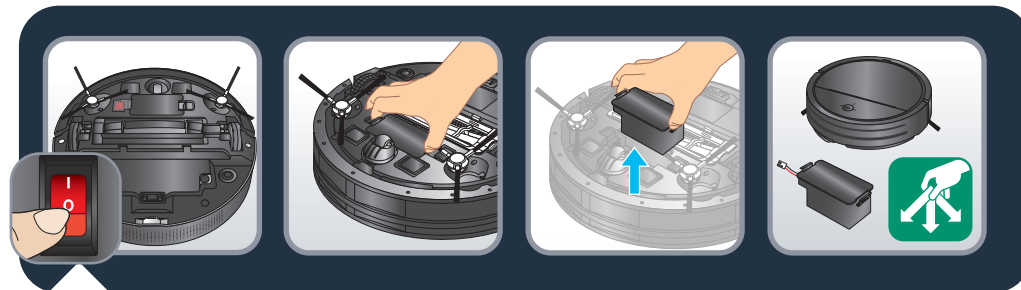

RU Внимание! Перед извлечением аккумулятора переверните робот-пылесос, чтобы выключить его и получить доступ к отсеку аккумулятора. Снимите крышку аккумулятора и отсоедините провод аккумулятора. Утилизируйте робот-пылесос и аккумулятор.

PL Uwaga: przed wyjęciem akumulatora obróć odkurzacza automatyczny spodem do góry, aby go wyłączyć i uzyskać dostęp do gniazda akumulatora. Zdejmij pokrywę akumulatora i odłącz złącze. Oddaj akumulator i odkurzacza automatyczny do recyklingu.

EN Attention : Before removing the battery turn the robot upside down to turn off the robot, and to get access to the battery slot. Remove the battery cover and disconnect the battery connector. Recycle the battery and robot.

ET Tähelepanu! Enne aku eemaldamist pöörake robot tagurpidi, et lülitada robot välja ja pääseda juurde akupesale. Eemaldage akukate ja lahutage akupistik. Viige aku ja robot jäätmekäitluspunkti.

LV Uzmanību! Pirms akumulatora izņemšanas apgrieziet robotu otrādi, lai izslēgtu to un piekļūtu akumulatora nodalījumam. Noņemiet akumulatora pārsegu un atvienojiet akumulatora savienotāju. Lietojiet atkārtoti akumulatoru un robotu.

LT Dėmesio: Prieš išimdami akumuliatorių, apverskite robotą, kad jį išjungtumėte ir galėtumėte prieiti prie akumulatoriaus. Nuimkite akumulatoriaus dangtį ir atjunkite akumulatoriaus jungtį. Akumuliatorių ir robotą perdirkkite.

TR Dikkat: Pili çıkarmadan önce robotu kapatmak ve pil yuvasına erişmek için robotu ters çevirin. Pil kapağını çıkarın ve pil bağlantı parçasının bağlantısını kesin. Pil ve robotu geri dönüştürün.

KK Назар аударыңыз: Батареяны шығармас бұрын роботты өшіріп, батарея ұясына қол жеткізу үшін роботты төңкеріп аударыңыз. Батарея қақпағын алыңыз да, батарея коннекторын ажыратыңыз. Батарея мен роботты кәдеге жаратыңыз.



Экран	Описание ошибки	Возможная причина/решение
1032	Робот-пылесос не может найти зарядную станцию	Зарядная станция не подключена к электросети. Подключите ее к электросети. Доступ к зарядной станции затруднен из-за загромождения пространства на полу. Чтобы робот-пылесос имел доступ к зарядной станции, освободите пространство вокруг нее.
2001	Робот-пылесос выключится из-за низкого заряда аккумулятора	Заряда аккумулятора недостаточно, поэтому робот-пылесос не может вернуться на зарядную станцию. Верните робот-пылесос на зарядную станцию вручную, чтобы подзарядить его.
2010	Робот-пылесос больше не находится на полу	Робот-пылесос находится не на уровне пола. Поместите робот-пылесос на пол.
2020	Одно из колес робота-пылесоса заблокировано	Одно из колес заблокировано и работает неправильно. Выключите робот-пылесос и извлеките блокирующий элемент.
2021	Двигатель пылесоса заблокирован	Робот-пылесос не может правильно включиться. Позвоните в центр послепродажного обслуживания и сообщите код ошибки 2021.
2022	Электрическая щетка застряла/заблокирована	Электрическая щетка работает неправильно. Выключите робот-пылесос и извлеките блокирующий элемент. Очистите электрическую щетку с помощью прилагаемого инструмента для удаления волос.
2024	Робот-пылесос не может найти дорогу	Робот-пылесос заблокирован. Переместите робот-пылесос в свободное пространство и перезапустите очистку. Переместите робот-пылесос.
2025	Возникла проблема с датчиками падения робота-пылесоса	Датчики падения загрязнены. Протрите датчики падения тканью, входящей в комплект поставки. Робот-пылесос застрял наверху лестницы. Переместите робот-пылесос.
2030	Пылесборник робота-пылесоса не установлен	Робот-пылесос не может запуститься без пылесборника. Установите пылесборник и фильтр надлежащим образом. Поместите пылесборник и фильтр внутрь прибора.
2040	Повреждены датчики навигации робота-пылесоса	Робот-пылесос не может правильно включиться. Позвоните в центр послепродажного обслуживания и сообщите код ошибки 2040.
2041	Гироскоп робота-пылесоса поврежден	Робот-пылесос не может правильно включиться. Позвоните в центр послепродажного обслуживания и сообщите код ошибки 2041.
2050	Робот-пылесос столкнулся с проблемой	Выключите и включите робот-пылесос, а затем верните его на зарядную станцию. После загрузки робот-пылесос будет готов выполнять команды.
	Робот-пылесос не включается	У робота-пылесоса недостаточно заряда аккумулятора для включения. Поместите робот-пылесос на зарядную станцию. Выключатель ON/OFF («ВКЛ./ВЫКЛ.») в нижней части робота-пылесоса должен находиться в положении OFF («ВЫКЛ.»). Переведите выключатель в положение ON («ВКЛ.»).



1. Робот-пылесос застрял

Если робот-пылесос застрял, он самостоятельно прекратит работу. Загорится предупреждающий индикатор, и в приложении отобразится соответствующее сообщение.

В этом случае есть два варианта действий:

1. Пользователь помещает робот-пылесос на зарядную станцию. Робот-пылесос начнет работу, когда будет запущена новая очистка (с помощью кнопок прибора или из приложения).
2. Пользователь помещает робот-пылесос на пол в пределах 1 м и нажимает кнопку START/PAUSE («СТАРТ/ПАУЗА») для возобновления очистки. Робот-пылесос попытается переопределить свое местоположение и продолжит сеанс очистки.

2. Полная остановка

- Если робот-пылесос остановился вне зарядной станции и мигает предупреждающий индикатор, это означает, что робот-пылесос столкнулся со сложной ситуацией. Пользователь должен выключить/включить робот-пылесос с помощью выключателя в его нижней части и поместить робот-пылесос обратно на зарядную станцию.
- Робот-пылесос начнет работу после запуска новой очистки (с помощью кнопок прибора или из приложения).

3. Низкий уровень заряда аккумулятора

- Если уровень заряда аккумулятора опускается ниже 10 %, робот-пылесос переходит в энергосберегающий режим. В этом режиме загорается предупреждающий индикатор и мигает последний сегмент индикатора аккумулятора.
- В этом случае пользователь должен вернуть робот-пылесос на зарядную станцию для подзарядки. Робот-пылесос начнет работу, когда будет запущена новая очистка (с помощью кнопок прибора или из приложения).

4. Щетка застряла

Если щетка робота-пылесоса застревает (из-за бахромы на ковре, шнурка или других препятствий), робот-пылесос останавливается. Предупреждающий индикатор продолжает гореть, и в приложении отображается соответствующее сообщение.

В этом случае есть два варианта действий:

1. Пользователь очищает щетку и помещает робот-пылесос на правую зарядную станцию. Робот-пылесос начнет работу после запуска новой очистки (с помощью кнопок прибора или из приложения)
2. Пользователь очищает щетку, возвращает робот-пылесос на пол в пределах 1 м и нажимает кнопку START/PAUSE («СТАРТ/ПАУЗА») для возобновления сеанса очистки. Робот-пылесос попытается переопределить свое местоположение и продолжит сеанс очистки.



Wyświetlacz	Opis błędu	Możliwa przyczyna / rozwiązanie
1032	Odkurzacz automatyczny nie może zlokalizować stacji dokującej.	Stacja dokująca nie jest podłączona do sieci elektrycznej. Podłącz bazę do sieci elektrycznej. Stacja dokująca nie jest łatwo dostępna ze względu na brak wolnej przestrzeni wokół niej. Upewnij się, że odkurzacz automatyczny ma łatwy dostęp — usuń wszelkie zbędne przedmioty wokół stacji dokującej.
2001	Odkurzacz automatyczny wyłączy się z powodu niskiego poziomu naładowania akumulatora.	Akumulator jest rozładowany i odkurzacz automatyczny nie może wrócić do stacji dokującej. Umieść odkurzacz automatyczny z powrotem w stacji dokującej, aby go naładować.
2010	Odkurzacz automatyczny nie jest już ustawiony na ziemi.	Odkurzacz automatyczny nie znajduje się na poziomie podłoża. Umieść odkurzacz automatyczny na ziemi.
2020	Jedno z kół odkurzacza automatycznego jest zablokowane.	Jedno z kół jest zablokowane i nie działa prawidłowo. Wyłącz odkurzacz automatyczny i wyjmij element blokujący koło.
2021	Silnik odkurzacza jest zablokowany.	Odkurzacz automatyczny nie włącza się prawidłowo. Skontaktuj się z serwisem posprzedażowym i podaj kod błędu 2021.
2022	Szczotka elektryczna jest zablokowana.	Szczotka elektryczna nie działa prawidłowo. Wyłącz odkurzacz automatyczny i wyjmij element blokujący koło. Pamiętaj, aby wyczyścić szczotkę elektryczną za pomocą dostarczonego narzędzia w celu usunięcia włosów.
2024	Odkurzacz automatyczny nie może znaleźć swojej trasy.	Odkurzacz automatyczny jest zablokowany. Przenieś odkurzacz automatyczny w miejsce, w którym jest dużo wolnej przestrzeni, i rozpocznij odkurzanie ponownie. Przenieś odkurzacz automatyczny.
2025	Wystąpił problem z czujnikami upadku odkurzacza automatycznego.	Czujniki upadku są zabrudzone. Wyczyść je za pomocą dołączonej ściereczki. Odkurzacz automatyczny jest zablokowany w górnej części schodów. Przenieś odkurzacz automatyczny.
2030	Pojemnik na kurz odkurzacza automatycznego nie jest podłączony.	Odkurzacz automatyczny nie może się uruchomić bez pojemnika na kurz. Prawidłowo przymocuj pojemnik na kurz i filtr. Umieść pojemnik na kurz i filtr wewnątrz urządzenia.
2040	Czujniki nawigacyjne odkurzacza automatycznego są uszkodzone.	Odkurzacz automatyczny nie włącza się prawidłowo. Skontaktuj się z serwisem posprzedażowym i podaj kod błędu 2040.
2041	Żyroskop odkurzacza automatycznego jest uszkodzony.	Odkurzacz automatyczny nie włącza się prawidłowo. Skontaktuj się z serwisem posprzedażowym i podaj kod błędu 2041.
2050	Odkurzacz automatyczny napotkał problem.	Wyłącz i włącz odkurzacz automatyczny, a następnie umieść go z powrotem w stacji dokującej. Po uruchomieniu odkurzacz automatyczny będzie gotowy do pracy.
	Odkurzacz automatyczny się nie włącza.	Odkurzacz automatyczny nie ma wystarczającej mocy akumulatora, aby się włączyć. Umieść odkurzacz automatyczny w stacji dokującej; upewnij się, że przełącznik ON/OFF pod robotem znajduje się w pozycji OFF. Ustaw przełącznik w pozycji ON.



1. Odkurzacz automatyczny zablokowany

Odkurzacz automatyczny zatrzyma się, jeśli zostanie zablokowany. Zaświeci się kontrolka ostrzegawcza, a w aplikacji zostanie wyświetlony odpowiedni komunikat.

W tym przypadku są 2 możliwości:

1. Użytkownik przesuwając odkurzacz automatyczny i umieszcza go w stacji dokującej. Odkurzacz automatyczny uruchomi się ponownie po uruchomieniu nowego procesu czyszczenia (z poziomu robota lub aplikacji).
2. Użytkownik przesuwając odkurzacz automatyczny, umieszcza go na podłodze w odległości maks. 1 m i naciska przycisk START/PAUSE, aby wznowić sesję czyszczenia. Odkurzacz automatyczny spróbuje odnaleźć lokalizację w swoim otoczeniu i będzie kontynuował sesję czyszczenia.

2. Stałe zatrzymanie

- Jeśli odkurzacz automatyczny nie opuszcza stacji dokującej i miga kontrolka ostrzegawcza, oznacza to, że odkurzacz automatyczny napotkał problem. Użytkownik musi wyłączyć/włączyć odkurzacz automatyczny za pomocą przełącznika ON/OFF znajdującego się pod odkurzaczem automatycznym i umieścić go z powrotem w stacji dokującej.
- Odkurzacz automatyczny uruchomi się ponownie po uruchomieniu nowego procesu czyszczenia (z poziomu robota lub aplikacji).

3. Niski poziom naładowania akumulatora

- Jeśli poziom naładowania akumulatora spadnie poniżej 10%, odkurzacz automatyczny przejdzie w tryb niskiego poboru energii. W tym trybie świeci się kontrolka ostrzegawcza oraz miga ostatni segment kontrolki naładowania akumulatora.
- W takim przypadku użytkownik musi ponownie umieścić odkurzacz automatyczny w stacji dokującej, aby naładować akumulator. Odkurzacz automatyczny uruchomi się ponownie po uruchomieniu nowego procesu czyszczenia (z poziomu robota lub aplikacji).

4. Zablokowana szczotka

W przypadku zablokowania szczotki odkurzacza automatycznego (frędzlem z dywanu, sznurowadłem itp.) odkurzacz automatyczny wyłącza się samoczynnie. Kontrolka ostrzegawcza będzie świecić światłem ciągłym, a w aplikacji zostanie wyświetlony odpowiedni komunikat.

W tym przypadku są 2 możliwości:

1. Użytkownik czyści szczotkę i umieszcza odkurzacz automatyczny w prawej stacji dokującej. Odkurzacz automatyczny uruchomi się ponownie po uruchomieniu nowego procesu czyszczenia (z poziomu robota lub aplikacji).
2. Użytkownik czyści szczotkę, kładzie odkurzacz automatyczny z powrotem na podłodze w odległości maks. 1 m i naciska przycisk START/PAUSE, aby wznowić sesję czyszczenia. Odkurzacz automatyczny spróbuje odnaleźć lokalizację w swoim otoczeniu i będzie kontynuował sesję czyszczenia.



Display	Description of the error	Possible cause/solution
1032	The robot is unable to locate its docking station	The docking station is not connected to the mains. Please connect the base to the mains. The docking station is not easily accessible due to the cluttered floor space. Ensure the robot has easy access by clearing any clutter around the docking station.
2001	The robot will turn off due to low battery power	The battery power is weak and the robot is not able to return to the docking system. Return the robot manually to the docking station in order for it to recharge.
2010	The robot is no longer positioned on the ground	The robot is not at ground-level. Please place the robot on the ground.
2020	One of the robot's wheels is jammed	One of the wheels is jammed and is not working properly. Turn off the robot and remove the blocking element.
2021	The vacuuming motor is jammed	The robot is unable to properly turn on. Call the after-sales service centre, quoting error code 2021.
2022	The power-brush is jammed/ blocked	The power-brush is not working correctly. Turn off the robot and remove the blocking element. Remember to clean the power-brush using the tool provided to remove hair.
2024	The robot is unable to find its route	The robot is blocked. Move the robot, repositioning it in an uncluttered space and re-start the vacuuming. Move the robot.
2025	The robot has a problem with its fall sensors	The fall sensors are dirty. Clean the fall sensors with the cloth provided. The robot is jammed at the top of the stairs. Move the robot.
2030	The robot's dust collector is not attached	The robot cannot start without its dust collector. Attach the dust collector and its filter properly. Place the dust collector and filter inside the appliance.
2040	The robot's navigation sensors are damaged	The robot is unable to properly turn on. Call the after-sales service centre, quoting error code 2040.
2041	The robot's gyroscope is damaged	The robot is unable to properly turn on. Call the after-sales service centre, quoting error code 2041.
2050	The robot faced an issue	Switch off and switch on the robot and put it back on the docking station. After booting, the robot will be ready for any command.
	The robot does not turn on	The robot does not have sufficient battery power to turn on. Place the robot on the docking station; ensure the ON/OFF switch under the robot is in the OFF position. Set the switch to the ON position.



1. Robot stuck

If the robot is stuck, the robot will stop itself. The warning light will turn on and the dedicated message will be displayed on the app.

In this case, 2 options :

1. User moves the robot and places it on the docking station. The robot will start again as soon as a new cleaning run is launched (from the robot or app).
2. User moves the robot and puts it back on the floor within 1m + presses the start/pause button to resume the cleaning session. The robot will try to relocalize in its environment and will continue the cleaning session.

2. Eternal stop

- If the robot is stopped out of its docking station and the warning light is blinking, it means that the robot faced a tricky/delicate situation. The user must switch off/on the robot with the switch on/off underneath the robot and put it back on the docking station.
- The robot will start again as soon as a new cleaning run is launched (from the robot or app).

3. Battery low

- If the battery reaches less than 10% the robot will enter in a battery low mode. In this mode, the warning light turns on and the last battery light segment is blinking.
- In that case the user must put back the robot on to the docking station to recharge. The robot will start again as soon as a new cleaning run is launched (from the robot or app).

4. Brush stuck

If the brush of the robot is stuck (carpet fringe, shoelace...), the robot stops itself. The warning light will stay on and the dedicated message will be displayed on the app.

In this case, 2 options:

1. User clears the brush and places the robot on the right docking station. The robot will start again as soon as a new cleaning run is launched (from the robot or app)
2. User clears the brush and puts the robot back on the floor within 1m + presses the start/pause button to resume the cleaning session. The robot will try to relocalize in its environment and will continue the cleaning session.



Kuva	Vea kirjeldus	Võimalk põhjus/lahendus
1032	Robot e leia oma dokkimisjaama	Dokkimisjaam ei ole vooluvõrguga ühendatud. Ühendage alus vooluvõrguga. Dokkimisjaam ei ole esemeid täis põranda tõttu hõlpsasti juurdepääsetav. Veenduge, et robotil oleks hõlbus juurdepääs, koristades ära kõik dokkimisjaama ümber asuvad esemed.
2001	Robot lülitub madala akuvõimsuse tõttu välja	Akuvõimsus on nõrk ja robot ei saa dokkimisjaama naasta. Viige robot käsitsi dokkimisjaama tagasi, et see saaks laadida.
2010	Robot ei asu enam põrandal	Robot ei ole maapinnal. Asetage robot maapinnale.
2020	Üks roboti ratastest on kinni kiilunud	Üks ratastest on kinni kiilunud ega tööta korralikult. Lülitage robot välja ja eemaldage ummistuse tekitanud element.
2021	Tolmuimeja mootor on kinni kiilunud	Robot ei saa korralikult sisse lülituda. Helistage müüjijärgsesse teenindus-keskusesse, öeldes veakoodi 2021.
2022	Mootoriga hari on kinni kiilunud/ blokeeritud	Mootoriga hari ei tööta korralikult. Lülitage robot välja ja eemaldage ummistuse tekitanud element. Pidage meeles mootoriga harja puhastada, kasutades karvade eemaldamiseks kaasas olevat tööriista.
2024	Robot ei leia oma marsruuti	Robot on blokeeritud. Liigutage robotit, viies selle kohta, kus ei ole palju esemeid, ja alustage tolmuimemist uuesti. Liigutage robotit.
2025	Robotil on probleeme kukkumisanduritega	Kukkumisandurid on mustad. Puhastage kukkumisandureid kaasas oleva lapiga. Robot on trepi üleval kinni kiilunud. Liigutage robotit.
2030	Roboti tolmutukoguja ei ole sisestatud	Robot ei lähe ilma tolmutukogujata tööle. Kinnitage tolmutukoguja ja selle filter korralikult. Sisestage tolmutukoguja ja filter seadmesse.
2040	Roboti navigeerimisandurid on kahjustunud	Robot ei saa korralikult sisse lülituda. Helistage müüjijärgsesse teenindus-keskusesse, öeldes veakoodi 2040.
2041	Roboti güroskoop on kahjustunud	Robot ei saa korralikult sisse lülituda. Helistage müüjijärgsesse teenindus-keskusesse, öeldes veakoodi 2041.
2050	Robotil tekkis probleem	Lülitage robot välja ja uuesti sisse ning asetage see tagasi dokkimisjaama. Pärast käivitamist on robot valmis mis tahes käsklusteks.
	Robot ei lülitu sisse	Roboti aku ei ole sisselülitumiseks piisavalt täis. Asetage robot dokkimisjaama; veenduge, et roboti all asuv sisse-/väljalülituslüli oleks väljalülitatud asendis. Pange lüliti sisselülitatud asendisse.



1. Robot on kinni

Kui robot jääb kinni, jääb see ise seisma. Hoiatustuli hakkab põlema ning rakenduses kuvatakse vastav teade.

Sellises olukorras on kaks valikut.

1. Kasutaja liigutab robotit ja viib selle dokkimisjaama. Robot käivitub kohe, kui alustatakse uut puhastustsükli (robotist või rakendusest).
2. Kasutaja liigutab robotit ja asetab selle 1 m kaugusele põrandale tagasi + vajutab käivitamise/peatamise nuppu, et puhastusseansi jätkata. Robot üritab end keskkonnas ümber paigutada ja jätkab puhastusseansi.

2. Igavene peatumine

- Kui robot peatub väljaspool oma dokkimisjaama ja hoiatustuli vilgub, tähendab see seda, et robotil on tekkinud keerukas/delikaatne olukord. Kasutaja peab roboti välja/sisse lülitama, kasutades roboti all asuvat sisse-/väljalülitamisnuppu, ja viima selle tagasi dokkimisjaama.
- Robot käivitub kohe, kui alustatakse uut puhastustsükli (robotist või rakendusest).

3. Aku hakkab tühjenema

- Kui aku laetuse tase on vähem kui 10%, läheb robot tühja aku režiimile. Selles režiimis lülitub hoiatustuli sisse ja akutule viimane segment vilgub.
- Sellises olukorras peab kasutaja viima roboti dokkimisjaama laadima. Robot käivitub kohe, kui alustatakse uut puhastustsükli (robotist või rakendusest).

4. Kinni kiilunud hari

Kui roboti hari kiilub kinni (vaibakiud, kingapael jne), jääb robot ise seisma. Hoiatustuli jääb põlema ning rakenduses kuvatakse vastav teade.

Sellises olukorras on kaks valikut.

1. Kasutaja puhastab harja ja asetab roboti õigesse dokkimisjaama. Robot käivitub kohe, kui alustatakse uut puhastustsükli (robotist või rakendusest)
2. Kasutaja puhastab harja ja asetab roboti 1 m kaugusele põrandale tagasi + vajutab käivitamise/peatamise nuppu, et puhastusseansi jätkata. Robot üritab end keskkonnas ümber paigutada ja jätkab puhastusseansi.



Displejs	Kļūdas apraksts	Iespējamais cēlonis/risinājums
1032	Robots nevar atrast savu dokstaciju	Dokstacija nav pievienota elektrotīklam. Lūdzu, pievienojiet pamatni elektrotīklam. Dokstacija nav viegli pieejama, jo uz grīdas atrodas pārāk daudz mantu. Pārļiecinieties, ka robots var viegli piekļūt dokstacijai, novācot liekās mantas ap to.
2001	Robots izslēdzas zemās akumulatora jaudas dēļ	Akumulatora jauda ir pārāk zema un robots nespēj atgriezties dokstacijā. Lai robotu uzlādētu, manuāli atgrieziet to dokstacijā.
2010	Robots vairs neatrodas uz grīdas	Robots nav zemes līmenī. Lūdzu, novietojiet robotu uz grīdas.
2020	Viens no robota riteņiem ir iestrēdzis	Viens no riteņiem ir iestrēdzis un nedarbojas pareizi. Izslēdziet robotu un izņemiet traucējošo elementu.
2021	Putekļsūcēja motors ir iestrēdzis	Robots nespēj pareizi ieslēgties. Sazinieties ar klientu apkalpošanas centru, nosaucot kļūdas kodu 2021.
2022	Elektriskā birste ir iestrēgusi/bloķēta	Elektriskā birste nedarbojas pareizi. Izslēdziet robotu un izņemiet traucējošo elementu. Neaizmirstiet notīrīt elektrisko birsti, izmantojot matu noņemšanai paredzēto rīku.
2024	Robots nespēj atrast savu maršrutu	Robots ir bloķēts. Pakustiniet robotu, novietojiet to no mantām brīvā vietā un atsāciet putekļu sūkšanu. Pakustiniet robotu.
2025	Robotam ir problēmas ar tā nokrišanas novēršanas sensoriem	Nokrišanas novēršanas sensori ir netīri. Notīriet nokrišanas novēršanas sensorus ar pievienoto drānu. Robots ir iestrēdzis kāpņu augšgalā. Pakustiniet robotu.
2030	Robota putekļu savācējs nav pievienots	Robots nevar sākt darboties bez putekļu savācēja. Pareizi pievienojiet putekļu savācēju un tā filtru. Ievietojiet putekļu savācēju un filtru iekārtā.
2040	Robota navigācijas sensori ir bojāti	Robots nespēj pareizi ieslēgties. Sazinieties ar klientu apkalpošanas centru, nosaucot kļūdas kodu 2040.
2041	Robota žiroskops ir bojāts	Robots nespēj pareizi ieslēgties. Sazinieties ar klientu apkalpošanas centru, nosaucot kļūdas kodu 2041.
2050	Robotam radušās problēmas	Izslēdziet un ieslēdziet robotu, un novietojiet to atpakaļ dokstacijā. Pēc palaišanas robots būs gatavs jebkurai komandai.
	Robots neieslēdzas	Robotam nav pietiekami daudz akumulatora jaudas, lai ieslēgtos. Novietojiet robotu dokstacijā, pārļiecinieties, ka zem robota esošais slēdzis "ON/OFF" (ieslēgt/izslēgt) ir pozīcijā "OFF" (Izslēgts). Iestatiet slēdzi pozīcijā "ON" (ieslēgts).



1. Robots ir iestrēdzis

Ja robots ir iestrēdzis, tas pats apstāsies. Ieslēgsies brīdinājuma indikators un lietotnē tiks parādīts īpašs ziņojums.

Šajā gadījumā ir 2 iespējas:

1. Lietotājam jāpārvieto robots un jānovieto tas dokstacijā. Robots sāks darboties, tiklīdz tiks palaists jauns tīrīšanas cikls (no robota vai lietotnes).
2. Lietotājam jāpārvieto robots un jānoliek tas atpakaļ uz grīdas 1 m robežās, jānospiež sākšanas/pauzes poga, lai atsāktu tīrīšanas ciklu. Robots centīsies pārorientēties savā vidē un turpinās tīrīšanas ciklu.

2. Pilnīga apstāšanās

- Ja robots ir apstājies ārpus savas dokstacijas un mirgo brīdinājuma indikators, tas nozīmē, ka robotam ir radusies sarežģīta problēma. Lietotājam jāizslēdz/jāieslēdz robots, izmantojot zem robota esošo ieslēgšanas/izslēgšanas slēdzi, un jānovieto tas atpakaļ dokstacijā.
- Robots sāks darboties, tiklīdz tiks palaists jauns tīrīšanas cikls (no robota vai lietotnes).

3. Zems akumulatora uzlādes līmenis

- Ja akumulatora uzlādes līmenis ir mazāks par 10%, robotam tiks ieslēgta zema akumulatora uzlādes līmeņa režīms. Šajā režīmā ieslēdzas brīdinājuma indikators un mirgo pēdējais akumulatora segments.
- Šādā gadījumā lietotājam robots jāieliek atpakaļ dokstacijā, lai veiktu uzlādi. Robots sāks darboties, tiklīdz tiks palaists jauns tīrīšanas cikls (no robota vai lietotnes).

4. Iesprūdsi birste

Ja robota birste ir iesprūdsi (paklāja bārkstis, kurpju aukla utt.), robots apstāsies pats. Ieslēgsies brīdinājuma indikators un lietotnē tiks parādīts īpašs ziņojums.

Šajā gadījumā ir 2 iespējas:

1. Lietotājam jāiztīra birste un jāievieto robots pareizajā dokstacijā. Robots sāks darboties, tiklīdz tiks palaists jauns tīrīšanas cikls (no robota vai lietotnes).
2. Lietotājam jāiztīra birste un jānovieto robots atpakaļ uz grīdas 1 m robežās, un jānospiež sākšanas/pauzes poga, lai atsāktu tīrīšanas ciklu. Robots centīsies pārorientēties savā vidē un turpinās tīrīšanas ciklu.



Ekranas	Klaidos apibūdināmas	Galima priēzastis / sprendimas
1032	Robotas negali rasti savo įkrovimo stotelės	Įkrovimo stotelė nėra prijungta prie elektros tinklo. Prijunkite pagrindą prie elektros tinklo. Įkrovimo stotelė nėra lengvai pasiekiami dėl netvarkos ant grindų. Užtikrinkite, kad robotas lengvai pasiektų įkrovimo stotelę, sutvarkydami bet kokią aplink ją esančią netvarką.
2001	Robotas išsijungs dėl per mažai įkrauto akumulatoriaus	Akumulatorius senka ir robotas negali grįžti prie įkrovimo sistemos. Rankiniu būdu gražinkite robotą į įkrovimo stotelę, kad jis galėtų įsikrauti.
2010	Robotas nėra ant grindų	Robotas nėra grindų lygyje. Pastatykite robotą ant grindų.
2020	Vienas iš roboto ratelių užstrigo	Vienas iš ratelių yra užstrigęs ir veikia netinkamai. Išjunkite robotą ir pašalinkite įstrigusį objektą.
2021	Siurbimo variklis užstrigo	Robotas negali tinkamai įsijungti. Paskambinkite į aptarnavimo centrą ir nurodykite klaidos kodą 2021.
2022	Pagrindinis šepetėlis užstrigo / užblokuotas	Pagrindinis šepetėlis neveikia tinkamai. Išjunkite robotą ir pašalinkite įstrigusį objektą. Nepamirškite nuvalyti pagrindinio šepetėlio naudodami įrankį, skirtą plaukams pašalinti.
2024	Robotas negali rasti savo maršruto	Robotas užblokuotas. Perkelkite robotą į tvarkingą vietą ir vėl pradėkite siurbimą. Pajudinkite robotą.
2025	Neveikia roboto kritimo jutikliai	Kritimo jutikliai yra nešvarūs. Kritimo jutiklius nuvalykite su pridama šluoste. Robotas užstrigo laiptų viršuje. Pajudinkite robotą.
2030	Nepridėta roboto dulkių dėžė	Robotas negali veikti be dulkių dėžės. Tinkamai pritvirtinkite dulkių dėžę ir filtrus. Įdėkite dulkių dėžę ir filtrą į prietaiso vidų.
2040	Roboto navigacijos jutikliai yra pažeisti	Robotas negali tinkamai įsijungti. Paskambinkite į aptarnavimo centrą ir nurodykite klaidos kodą 2040.
2041	Pažeistas roboto giroskopas	Robotas negali tinkamai įsijungti. Paskambinkite į aptarnavimo centrą ir nurodykite klaidos kodą 2041.
2050	Robotas susidūrė su problema	Išjunkite ir įjunkite robotą ir padėkite jį atgal į įkrovimo stotelę. Po paleidimo robotas bus pasirengęs bet kuriai komandai.
	Robotas neįsijungia	Roboto akumulatorius nėra pakankamai įkrautas, kad veiktų. Padėkite robotą į įkrovimo stotelę; įsitikinkite, kad įjungimo / išjungimo jungiklis po robotu yra išjungtas. Įjunkite jungiklį.



1. Robotas užstrigo

Jei robotas užstrigo, jis sustos. Įsijungs įspėjamoji lemputė ir programėlėje bus rodomas pranešimas.

Šiuo atveju yra 2 sprendimai:

1. Naudotojas paima robotą ir padeda jį ant įkrovimo stotelės. Robotas pradės veikti, kai tik prasidės naujas valymo ciklas (įjungiant robotą arba įjungiant per programėlę).
2. Naudotojas pajudina robotą ir vėl padeda jį ant grindų per 1 m + paspaudžia įjungimo / sustabdymo mygtuką, kad atnaujintų valymo ciklą. Robotas bandys nustatyti savo buvimo vietą ir tęs valymą.

2. Robotas sustojo

- Jei robotas sustojo ne savo įkrovimo stotelėje ir mirksi įspėjamoji lemputė, tai reiškia, kad robotas susidūrė su keblia / subtilia situacija. Vartotojas turi išjungti / įjungti robotą, įjungdamas / išjungdamas mygtuką po robotu, ir padėti jį atgal į įkrovimo stotelę.
- Robotas pradės veikti, kai tik prasidės naujas valymo ciklas (įjungiant robotą arba įjungiant per programėlę).

3. Išseko akumulatorius

- Kai akumulatorius pasiekia mažiau nei 10%, robotas persijungia į senkančio akumulatoriaus režimą. Šiame režime užsidega įspėjamoji lemputė ir mirksi paskutinis akumulatoriaus lemputės segmentas.
- Tokiu atveju naudotojas turi grąžinti robotą į įkrovimo stotelę, kad įkrautų. Robotas pradės veikti, kai tik prasidės naujas valymo ciklas (įjungiant robotą arba įjungiant per programėlę).

4. Užstrigo šluotelė

Jeį užstrigo roboto šluotelė (kilimo kraštas, batų raištelis...), robotas sustos. Įspėjamoji lemputė toliau švies, o programėlėje bus rodomas pranešimas.

Šiuo atveju yra 2 sprendimai:

1. Naudotojas išvalo šluotelę ir padeda robotą ant įkrovimo stotelės. Robotas vėl pradės veikti, kai tik bus paleistas naujas valymo ciklas (per patį robotą arba programėlę)
2. Naudotojas išvalo šluotelę ir vėl padeda robotą ant grindų per 1 m + paspaudžia įjungimo / sustabdymo mygtuką, kad atnaujintų valymo ciklą. Robotas bandys nustatyti savo buvimo vietą ir tęs valymą.



Ekran	Hatanin tanımı	Olası neden/çözüm
1032	Robot şarj istasyonunu bulamıyor	Şarj istasyonu elektrik kaynağına bağlı değil. Lütfen tabanı elektrik kaynağına bağlayın. Zeminin dağınık olması nedeniyle şarj istasyonuna kolayca erişilemiyor. Şarj istasyonunun etrafında olabilecek dağınıklığı toplayarak robotun şarj istasyonuna kolay erişebilmesini sağlayın.
2001	Robot, düşük pil gücü nedeniyle kapatılacak	Pil gücü zayıf ve robot şarj istasyonuna geri dönmüyor. Yeniden şarj olması için robotu şarj istasyonuna manuel olarak yerleştirin.
2010	Robot zeminde değil	Robot zemin seviyesinde değil. Lütfen robotu zemine yerleştirin.
2020	Robotun tekerleklerinden biri sıkıştı	Tekerleklerden biri sıkıştı ve düzgün çalışmıyor. Robotu kapatın ve engeli giderin.
2021	Süpürme motoru sıkışmış	Robot düzgün şekilde açılmıyor. Satış sonrası hizmetleri merkezini arayın ve hata kodunu 2021 olarak belirtin.
2022	Güç fırçası sıkışmış/tıkanmış	Güç fırçası düzgün çalışmıyor. Robotu kapatın ve engeli giderin. Saçı temizlemek için verilen aracı kullanarak güç fırçasını temizlemeyi unutmayın.
2024	Robot rotayı bulamıyor	Robotun önünde engel var. Robotu kaldırıp düzgün bir yere yerleştirin ve süpürme işlemini yeniden başlatın. Robotu kaldırın.
2025	Robotun düşme sensörlerinde bir sorun var	Düşme sensörleri kirlî. Düşme sensörlerini verilen bezle temizleyin. Robot, merdivenlerin üst kısmında sıkışmış. Robotu kaldırın.
2030	Robotun toz toplayıcısı takılı değil	Robot, toz toplayıcı olmadan çalışmaz. Toz toplayıcıyı ve filtresini düzgün bir şekilde takın. Toz toplayıcıyı ve filtreyi cihazın içine yerleştirin.
2040	Robotun navigasyon sensörleri hasarlı	Robot düzgün şekilde açılmıyor. Satış sonrası hizmetleri merkezini arayın ve hata kodunu 2040 olarak belirtin.
2041	Robotun jiroskobu hasarlı	Robot düzgün şekilde açılmıyor. Satış sonrası hizmetleri merkezini arayın ve hata kodunu 2041 olarak belirtin.
2050	Robot bir sorunla karşılaştı	Robotu kapatıp açın ve tekrar şarj istasyonuna yerleştirin. Başlatma işlemi sonrasında robot tüm komutlar için hazır olacaktır.
	Robot açılmıyor	Robotun açılması için yeterli pil gücü yok. Robotu şarj istasyonuna yerleştirin ve robotun altındaki AÇIK/KAPALI düğmesinin KAPALI konumunda olduğundan emin olun. Düğmeyi AÇIK konumuna getirin.



1. Robot sıkıştı

Sıkıştığında robot kendi kendini durdurur. Uyarı ışığı yanar ve ilgili mesaj görüntülenir.

Bu durumda, 2 seçenek:

1. Kullanıcı robotu kaldırıp şarj istasyonuna yerleştirir. Yeni bir temizleme çalışması başlatıldığında (robot üzerinden veya uygulama aracılığıyla) robot tekrar başlar.
2. Kullanıcı robotu kaldırıp 1 m içinde bir yere koyar ve temizlik oturumuna devam etmesi için başlat/duraklat düğmesine basar. Robot çevresini yeniden konumlandırmaya çalışır ve temizlik işlemine devam eder.

2. Aralıksız duruş

- Robot, şarj istasyonunun dışında durdurulursa ve kontrol lambası yanıp sönerse robot zor/hassas bir durumla karşılaşmıştır. Kullanıcı, robotun altındaki açma/kapatma düğmesini kullanarak robotu açıp/kapatmalı ve tekrar şarj istasyonuna koymalıdır.
- Yeni bir temizleme çalışması başlatıldığında (robot üzerinden veya uygulama aracılığıyla) robot tekrar başlar.

3. Pil seviyesi düşük

- Pil %10 seviyesinin altına düşerse robot pil seviyesi düşük moduna girer. Bu modda, uyarı lambası yanar ve son pil ışığı bölmesi yanıp söner.
- Bu durumda, kullanıcı robotu şarj olması için şarj istasyonuna geri koymalıdır. Yeni bir temizleme çalışması başlatıldığında (robot üzerinden veya uygulama aracılığıyla) robot tekrar başlar.

4. Fırça sıkıştı

Robotun fırçası sıkıştırsa (halı püskülü, ayakkabı bağcığı...) robot kendini durdurur. Uyarı ışığı yanar ve ilgili mesaj görüntülenir.

Bu durumda, 2 seçenek:

1. Kullanıcı fırçayı temizleyip robotu tekrar şarj istasyonuna yerleştirir. Yeni bir temizleme çalışması başlatıldığında (robot üzerinden veya uygulama aracılığıyla) robot tekrar başlar.
2. Kullanıcı, fırçayı temizleyip robotu 1 m içinde bir yere koyar ve temizlik oturumuna devam etmesi için başlat/duraklat düğmesine basar. Robot çevresini yeniden konumlandırmaya çalışır ve temizlik işlemine devam eder.



Дисплей	Қате сипаттамасы	Ықтимал себебі/шешімі
1032	Робот өзінің қондыру станциясын таба алмайды	Қондыру станциясы электр тогына қосылмаған. Базаны электр тогына қосыңыз. Кедергілері көп еден кеңістігіне байланысты қондыру станциясына қол жеткізу оңай емес. Қондыру станциясының айналасындағы кез-келген ретсіздікті жойып, роботтың станцияға оңай қол жеткізуді қамтамасыз етіңіз.
2001	Робот батареясының қуаты төмен болғандықтан, ол өшеді	Батарея қуаты әлсіз, сондықтан робот қондыру станциясына қайта алмайды. Роботты зарядтау үшін оны қолмен қондыру станциясына қайтарыңыз.
2010	Робот енді жерге орналастырылмаған	Робот жер деңгейінде емес. Роботты жерге қойыңыз.
2020	Роботтың бір доңғалағы кептеліп қалған	Бір доңғалағы кептеліп қалып, дұрыс жұмыс істемей тұр. Роботты өшіріп, құлыптау элементін алып тастаңыз.
2021	Шаңсорғыш моторы кептеліп қалған	Роботты дұрыс қосу мүмкін емес. 2021 қате кодын келтіре отырып, сатудан кейін қызмет көрсету орталығына қоңырау шалыңыз.
2022	Қуат қылшағы кептеліп қалған/бөгелген	Қуат қылшағы дұрыс жұмыс істемейді. Роботты өшіріп, құлыптау элементін алып тастаңыз. Түгін кетіру үшін берілген құралды пайдаланып, қуат қылшағын тазалауды ұмытпаңыз.
2024	Робот өз бағытын таба алмай жатыр	Робот бұғатталған. Роботты жылжытыңыз, оны шашылған кеңістіктен басқа жерге орналастырыңыз да, шаңсорғышпен тазалауды қайта бастаңыз. Роботты жылжытыңыз.
2025	Роботтың құлау датчиктерінде ақау бар	Құлау датчиктері лас. Құлау датчиктерін берілген матамен тазалаңыз. Робот баспалдақтың жоғарғы жағында кептеліп қалған. Роботты жылжытыңыз.
2030	Роботтың шаң жинағышы тіркелмеген	Шаң жинағышсыз роботтың жұмысын бастау мүмкін емес. Шаң жинағышты және оның сүзгісін дұрыстап бекітіңіз. Шаң жинағышты және сүзгіні құрылғының ішіне салыңыз.
2040	Роботтың навигация датчиктері зақымдалған	Роботты дұрыс қосу мүмкін емес. 2040 қате кодын келтіре отырып, сатудан кейін қызмет көрсету орталығына қоңырау шалыңыз.
2041	Роботтың гироскопы зақымдалған	Роботты дұрыс қосу мүмкін емес. 2041 қате кодын келтіре отырып, сатудан кейін қызмет көрсету орталығына қоңырау шалыңыз.
2050	Робот мәселеге тап болды	Роботты өшіріп, қайта қосыңыз және оны қайтадан қондыру станциясына қойыңыз. Өшіріп, қайта іске қосқаннан кейін робот кез-келген командаға дайын болады.
	Робот қосылмайды	Роботты қосу үшін батарея қуаты жеткіліксіз. Роботты қондыру станциясына қойыңыз; робот астындағы ҚОСУ/ӨШІРУ қосқышының ӨШІРУЛІ күйде болуын қамтамасыз етіңіз. Қосқышты ҚОСУЛЫ қалпына қойыңыз.



1. Робот тұрып қалды

Егер робот тұрып қалса, робот өзіндігінен жұмысын тоқтатады. Ескерту шамы жанып, қолданбада арнайы хабарлама көрсетіледі..

Бұл жағдайда 2 нұсқа: :

1. Пайдаланушы роботты жылжытады және оны қондыру станциясына орналастырады. Робот жаңа тазалау тапсырмасы іске қосылғаннан кейін (роботтан немесе қолданбадан) қайта қосылады.
2. Пайдаланушы роботты жылжытады және қайтадан 1 м қашықтықта еденге қояды + тазалау сеансын жалғастыру үшін бастау/кідірту түймесін басады. Робот ортадағы орнын ауыстыруға әрекет жасап, тазалау сеансын жалғастырады.

2. Мәңгілік аялдама

- Егер робот қондыру станциясынан тыс жерде тоқтатылса және ескерту шамы жыпылықтаса, бұл роботтың қиын/қалыпсыз жағдайға тап болғанын білдіреді. Пайдаланушы роботтың астындағы қосу/өшіру түймесімен роботты өшіру/қосу керек және оны қайтадан қондыру станциясына қою керек.
- Робот жаңа тазалау тапсырмасы іске қосылғаннан кейін (роботтан немесе қолданбадан) қайта қосылады.

3. Батарея қуаты төмен

- Егер батарея заряды 10% -дан төмен болса, робот батарея қуаты төмен режиміне өтеді. Бұл режимде ескерту шамы жанады және батареяның соңғы жарық сегменті жыпылықтайды.
- Бұл жағдайда пайдаланушы роботты қайта зарядтау үшін қондыру станциясына қайтару керек. Робот жаңа тазалау тапсырмасы іске қосылғаннан кейін (роботтан немесе қолданбадан) қайта қосылады.

4. Қылшақ тұрып қалды

Егер роботтың қылшағы тұрып қалса (кілем жиегі, аяқ киімнің бауы...), робот өзі тоқтайды. Ескерту шамы қосылып, қолданбада арнайы хабарлама көрсетіледі.

Бұл жағдайда 2 нұсқа:

1. Пайдаланушы қылшақты тазартады және роботты оң жақ қондыру станциясына орналастырады. Робот жаңа тазалау тапсырмасы іске қосылғаннан кейін (роботтан немесе қолданбадан) қайта қосылады
2. Пайдаланушы қылшақты тазартады және роботты қайтадан 1 м қашықтықта еденге қояды + тазалау сеансын жалғастыру үшін бастау/кідірту түймесін басады. Робот ортадағы орнын ауыстыруға әрекет жасап, тазалау сеансын жалғастырады.



RU Проверка по прямой линии

Для оценки эффективности сбора пыли в соответствии со стандартом IEC 62885-7 может быть проведена проверка по прямой линии. Для этого сразу после включения робота-пылесоса нажмите и удерживайте кнопку START/PAUSE («СТАРТ/ПАУЗА») и кнопку RECHARGE («ПОДЗАРЯДКА») до тех пор, пока индикаторы не перестанут мигать. Когда робот-пылесос будет готов к работе, нажмите кнопку RECHARGE («ПОДЗАРЯДКА») один раз, чтобы запустить тестовый режим. Обратите внимание, что аккумулятор должен быть достаточно заряжен. Чтобы отключить тестовый режим, выключите и снова включите прибор с помощью выключателя.

PL Test linii prostej

W celu zmierzenia wydajności zbierania kurzu zgodnie z normą IEC 62885-7 testerzy mogą włączyć test linii prostej; należy nacisnąć przyciski START/PAUZA + RECHARGE tuż po włączeniu odkurzacza automatycznego i przytrzymać je do czasu, aż kontrolki robota przestaną migać. Gdy tylko robot będzie gotowy, należy nacisnąć przycisk RECHARGE jeden raz, aby uruchomić tryb testowy. Należy pamiętać, że akumulator musi być wystarczająco naładowany. Aby wyłączyć ten tryb testowy, należy wyłączyć i ponownie włączyć urządzenie za pomocą włącznika ON/OFF.

EN Straight line test

For measuring dust collection performance in accordance with IEC 62885-7, testers can activate the straight line test by pressing and holding the START/PAUSE button + RECHARGE button just after having switch on the robot and until the lights of the robot are no more blinking. As soon as the robot is ready, then press RECHARGE button 1 time to launch the test mode. Please note that the battery must be sufficiently charged. To deactivate this test mode, switch the appliance off and on again using the on/off switch.

ET Sirgjoone katse

Selleks et mõõta tolmukogumisjõudlust vastavalt standardile IEC 62885-7, saavad testijad aktiveerida sirgjoone katse, vajutades käivitamise/peatamise nuppu ja hoides seda all + laadimisnuppu kohe, kui robot on sisse lülitatud, ja nii kaua, kuni roboti tuled enam ei vilgu. Kohe, kui robot on valmis, vajutage laadimisnuppu ühe korra, et käivitada katserežiim. Pange tähele, et aku peab olema piisavalt laetud. Katserežiimi väljalülitamiseks lülitage seade välja ja uuesti sisse, kasutades sisse-/väljalülitamislüliti.



LV

Taisnās līnijas tests

Lai izmērītu putekļu savākšanas sniegumu saskaņā ar IEC 62885-7, pārbaudes nolūkos var aktivizēt taisnās līnijas testu, nospiežot un turot nospiestu pogu "START/PAUSE" (Sākšana/pauze), kā arī pogu "RECHARGE" (Uzlāde) uzreiz pēc robota ieslēgšanas un līdz brīdim, kad robota indikatori vairs nemirgo. Tiklīdz robots ir gatavs, vienreiz nospiediet pogu "RECHARGE" (Uzlāde), lai palaistu testa režīmu. Lūdzu, ņemiet vērā, ka akumulatoram jābūt pietiekami uzlādētam. Lai izslēgtu šo testa režīmu, atkal izslēdziet un ieslēdziet ierīci, izmantojot ieslēgšanas/izslēgšanas slēdzi.

LT

Tiesios līnijos testas

Vertindami dulkių siurbimo efektyvumą pagal IEC 62885-7, bandytojai gali įjungti tiesios līnijos testą paspausdami ir palaikdami mygtukus „START“ / „PAUSE“ + „RECHARGE“ iškart po roboto įjungimo ir laikyti tol, kol nebemirksės roboto lemputės. Kai tik robotas bus pasiruošęs, 1 kartą paspauskite mygtuką „RECHARGE“, kad aktyvuotumėte testo režimą. Atkreipkite dėmesį, kad akumuliatorius turi būti visiškai įkrautas. Norėdami išjungti šį testo režimą, naudodami įjungimo / išjungimo jungiklį išjunkite ir vėl įjunkite prietaisą.

TR

Düz hat testi

IEC 62885-7 gereğince toz toplama performansını ölçmek için testi yapan kullanıcılar, robotu açtıktan sonra robotun ışıkları yanıp sönmeyi bıraktığında BAŞLAT/DURAKLAT düğmesine ve ŞARJ ET düğmesine basılı tutarak düz hat testini etkinleştirebilir. Robot hazır olduğunda test modunu başlatmak için ŞARJ ET düğmesine 1 kez basın. Pilin yeterli şarjının olması gerektiğini lütfen unutmayın. Bu test modunu devre dışı bırakmak için açma/kapama düğmesini kullanarak cihazı kapatıp açın.

KK

Түзу жол сынағы

IEC 62885-7 стандартына сәйкес шаң жинау өнімділігін өлшеу үшін роботты қосқаннан кейін және роботтың шамдары жыпылықтауды тоқтатпайынша БАСТАУ/КІДІРТУ + ҚАЙТА ЗАРЯДТАУ түймесін басып, ұстап тұру арқылы тестерлердің түз жол сынағын іске қосуға болады. Робот дайын болғаннан кейін, сынақ режимін іске қосу үшін ҚАЙТА ЗАРЯДТАУ түймесін 1 рет басыңыз. Батарея жеткілікті зарядталған болуы керектігін ескеріңіз. Осы сынақ режимін ажырату үшін құрылғыны қосу/өшіру қосқышы арқылы өшіріп, қайта қосыңыз.

2220004792/01