

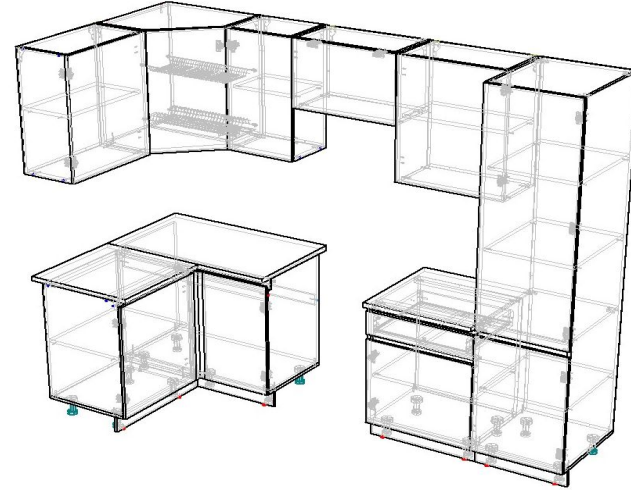

## Угловой набор кухонной мебели "ЭКО-7 1,2\*2,6" 8 1,2\*2,7)

(ЭКО-

рисунок имеет общий характер (набор ящиков может с левым и правым углом установки)



### ИНСТРУКЦИЯ ПО ЭКСПЛУАТАЦИИ МЕБЕЛИ

Сохранность и долговечность мебельных изделий зависит от эксплуатации и ухода за ними. В период эксплуатации

#### рекомендуется:

- предохранять поверхность от воздействия открытого огня и применяемых в быту кислот, щелочей, растворителей;
- пролившуюся воду сразу убирать с поверхности мебели и столешницы, и со стыковочных швов столешницы;
- удаление пыли с поверхностей изделий производить мягкой тканью;
- стекла и зеркала чистить любым, специально предназначенным для этого средством;
- пользоваться разделочной доской, чтобы не оставлять царапин и вмятин на поверхности столешницы;
- сохранять упаковку до полной сборки и установки мебели;
- для предотвращения разбухания столешницы, необходимо перед их установкой на место эксплуатации- обработать торцы силиконом;

#### не рекомендуется:

- содержать мебель в сырых не отапливаемых помещениях, где влажность превышает 60...70%;
- устанавливать мебель вблизи источников тепла;
- ставить на поверхность полок, столешниц горячие предметы без теплоизоляционной прокладки;
- оставлять без необходимости двери открытыми, ящики выдвинутыми, т.к. это ведет к их перекосам;

#### запрещается:

- воздействие на поверхность столешниц сильно разогретых предметов с температурой выше 120°C;
- воздействие на мебель и столешницы более 5 минут водяного пара, холодной и горячей воды;
- применение для чистки мебели абразивных материалов, воздействие агрессивных жидкостей- кислот, щелочей, масел, раств-лей и т.д.;
- механическое воздействие на поверхности и торцы деталей мебели и столешниц.

#### РАЗБОРКА НАПРАВЛЯЮЩИХ



- 1.Надавить на рычаг
- 2.потянуть внутреннюю часть

#### В60 (В40)

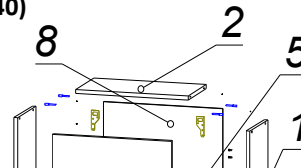

#### ВУС60Х60

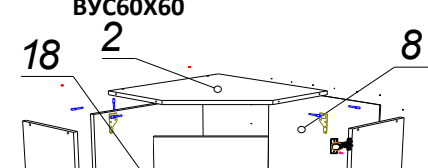

фурнитура	эскиз	КОЛИЧЕСТВО НА ЯЩИК							
		ВВ-60	ВУС 60X60	В40	ВГ60(50)	Н60	НК100(Ф40)	НШ60	ПН50
Конфирмат шт.		8	12	8	8	9	9	11	4
Евровинт шт.		4	4	4	4	4	4	4	10
Шуруп 3.5x16 шт.		10	4	4	4	24	29	38	30
Шуруп 3.5x30 шт.		12	10	12	12	12	15	12	12
Полкодержатель шт.		4		4		4		4	12
Гвозди шт.		28	28	24	18	28		28	52
Подвес мебельный шт.		2	2	2	2				
Петля накладная шт.		2		2	2	2	2	2	5
Петля углов, шт.			2						
Ножка кухонная шт.						4	5	4	4
Крепление цоколя к-т.						2	3	2	2
Направ шариковые к-т.								1	
Шканти, шт							4	2	9
эксцентрик, компл						1	1	7	10
Уголок пластиковый, шт						2	6	2	4
Заглушки для отверстий,шт		4				4	1	2	4
Подпятник, шт						2	2	2	2
Силиконов отбойник шт						12			
Ключ для конфирмата,шт						1			

#### Гарантия изготовителя

Предприятие-изготовитель гарантирует покупателю сохранность всех качественных показателей, обусловленных ГОСТом в течение всего срока службы мебели со дня её приобретения при условии соблюдения правил ухода и эксплуатации мебели. За механические повреждения, возникшие при транспортировке, сборке и хранении предприятие-изготовитель ответственности не несет.

Гарантийный срок эксплуатации мебели: – 24 месяца. Срок службы мебели -15 лет со дня ее приобретения.

#### Порядок предъявления претензий

Претензии по качеству и комплектности мебели должны направляться покупателем непосредственно продавцу, у которого была приобретена мебель, который, в свою очередь, решает возникшие проблемы с предприятием изготовителем.

Требования покупателя об обмене либо возврате товара подлежат удовлетворению, если товар не был в употреблении, сохранены его конструктивные, качественные и потребительские свойства. По дефектам, появившимся из-за несоблюдения покупателем правил сборки, эксплуатации и ухода за мебелью, претензии не принимаются.

Претензии о повреждении или отсутствии деталей принимаются только при наличии фабричной упаковки.

Претензии от покупателей принимаются торговыми организациями, а также изготовителем мебели в течение всего срока службы мебели.

**При нарушении условий эксплуатации изготовитель снимает с себя гарантийные обязательства.**

#### Регулировка фасадов

Регулировка по высоте	Регулировка наложения	Регулировка по глубине

деталировка	поз на рис	размеры/количество на ящик								
		В60	ВУС 60X60	В40	ВГ60	ВГ-50	Н60	НК100 (Ф40)	НШ60	ПН50
Боковины -2шт	1	720x300	720x300	720x300	405x300	405x300	702x480	702x480	702x480	2060x550
Потолок	2	564x300	582x582	364x300	564x300	464x300				464x550- 2шт

Полик	3	564x280	582x582	364x280	564x280	464x280	600x480	960x480	600x480	500x550
Имитация, царга	4						600x64	942x64	600x64 -2	482x92
Полка	5	564x282		364x282			564x462		564x462	464x532 -шт
Царга -2шт	6						564x64	924x64	564x64	
Цоколь	7						692x96	960x96	600x96	500x96
Задняя стенка (ДВП)	8	716x596	596x718	716x396	401x596	401x496	716x596		716x596	2076x498
Дверь (фасад)	9	716x596	716x398	716x396	401x596	401x496	684x596	684x396	514x596; 140x596	1358x496 684x496
Столешница	10						600x600	1000x600	600x600	
Боковина шуфляды-2шт	11								450x90	
Торец шуфляды	12								501x90	
Полик шуфляды(ДВП)	13								521x452	
царга в шуфляду	14								432x64	
фальшфасад	16						684x100 684x32			
фальшкорпус	17						684x32 460x50			
Задняя стенка (ДСП)	18		684x581							

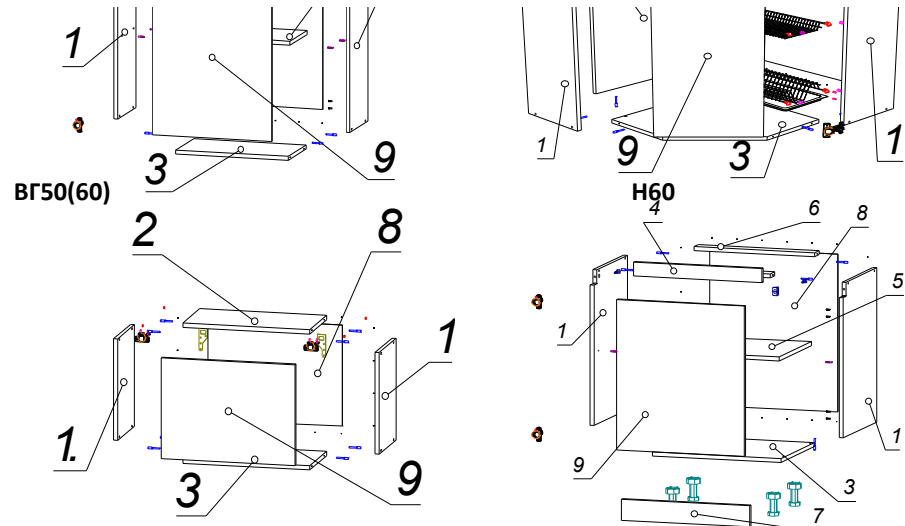

НШ60

ПН50

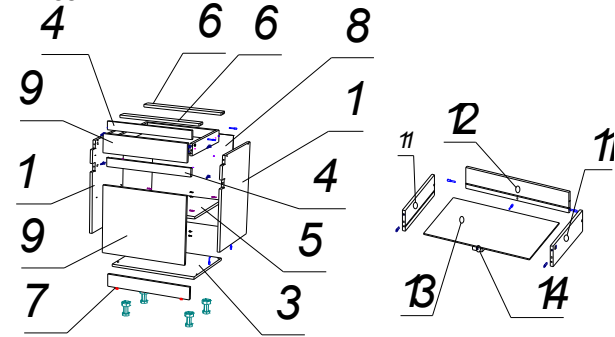

НК100(ф40)

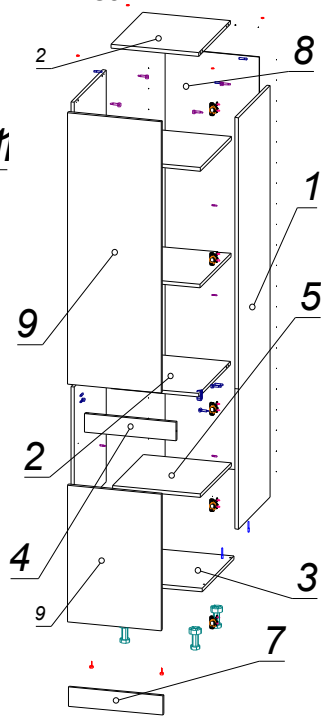
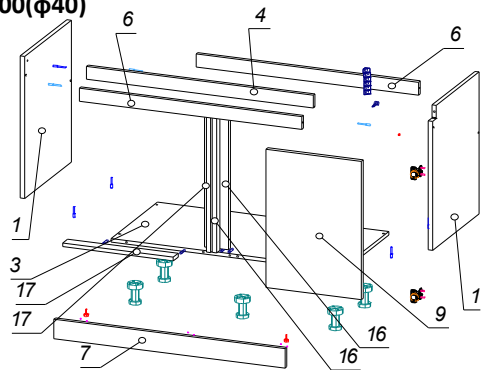

### Общий порядок сборки шкафов

**ВЕРХНИЕ ЯЩИКИ.** К боковинам(1) прикрепите ответные планки петель евроинтами, вставьте полкодержатели (кроме ящика ВС). Соедините между собой при помощи конфирматов боковины(1),полик(3), потолок(2). Обязательно проверив диагонали корпуса, набейте заднюю стенку(8)при помощи гвоздей.Прикрутите мебельные подвесы при помощи шурупов 3,5х30. К фасадам(9) прикрепите петли при помощи саморезов 3,5х16. После навески шкафов на место эксплуатации, установите полки на полкодержатели, навесьте фасады на корпуса шкафов и проведите их регулировку.

**НИЖНИЕ ЯЩИКИ.** К поликам(3) прикрепите пластиковые ножки при помощи шурупов3,5х16.Для тумбы с выдвигаемыми ящиками к боковинам(1) по меткам прикрепите ответные части направляющих,предварительно разобрав направляющие(см рис), для остальных прикрепите ответные планки петель евроинтами, вставьте полкодержатели. Соедините между собой при помощи конфирматов боковины(1), полики(3) и царги(6).**Обязательно проверив диагонали корпуса**, набейте заднюю стенку(8)при помощи гвоздей. Также при помощи эксцентриков прикрепите имитацию(царгу)(4) к боковинам(1).Соберите выдвигаемые ящики. Для этого соедините между собой при помощи конфирматов две боковины выдвигаемого ящика(11) с одним торцом(12), вставьте в паз, сделанный в боковинах и торцах выдвигаемого ящика, полик ДВП(13). Прикрутите при помощи конфирматов к собранной конструкции царгу выдвигаемого ящика(14). При помощи саморезов 3,5х16 прикрутите внутренние части направляющих к боковинам выдвигаемого ящика(11) по меткам. Прикрепите фасады выдвигаемого ящика к его боковинам(11) при помощи эксцентриков и шантов.Рекомендуется на шанты при сборке наносить клей ПВА. Клей в комплект не входит, так как при длительном хранении теряет свои свойства. Установить шкафы на место эксплуатации, перекосы от неровностей пола устранить путем регулирования высоты пластиковых ножек. Вставьте шуфляду на место эксплуатации, для этого обязательно выдвиньте каретки с шариками (во избежание поломки), которые закреплены на боковинах ящика, до упора вперед, совместите направляющие с внутренней частью и надавите вперед до щелчка. При необходимости проведите регулировку зазоров путем

**Сборка НК 100(ф40).** К полику(3) прикрепите пластиковые ножки при помощи шурупов 3,5\*16. К одной боковине прикрепите ответные планки петель евроинтами. Соедините между собой при помощи конфирматов боковины(1), полик(3) и царги(6), также прикрутите имитацию(царгу)(4) к боковинам(1). Установите на шанты к собранной конструкции фальшфасад шириной 100мм(16) и фальшкорпус (17) шириной 50мм. Прикрутите через переднюю царгу(6) верхний край фальшфасада(16) при помощи саморезов 3,5\*30. Скрутите между собой фасадную и каркасную планки(16,17) шириной 32мм при помощи саморезов 3,5\*30. После выставления шкафов на место эксплуатации, прикрутите их к примыкающему под углом 90\* ящику таким образом, чтобы фальшфасад стал в одну линию с фасадом этого ящика. К фасадам(9) прикрепите петли при помощи саморезов 3,5х16.Установите полки на полкодержатели, навесьте фасады на корпуса шкафов и проведите их регулировку. Прикрепите столешницы к царгам при помощи шурупов3,5х30. Прикрутите к цоколям(7) крепления шурупами3,5х16 и установите цоколя на место, защелкнув крепления на ножках. Для более мягкого закрытия фасадов, в местах их прилегания к боковинам, приклейте силиконовые отбойники.