

Руководство пользователя Пайдаланушы нұсқаулығы

iBoto Win 390 Glass Bot



Перед использованием устройства внимательно прочтите данное Руководство пользователя и сохраните его для дальнейшего использования / Құрылғыны қолданар алдында осы Нұсқаулықты мұқият оқып шығыңыз және оны әрі қарай пайдалану үшін сақтаңыз.

iBoto

iBoto



Привет, я iBoto! Рад появиться в твоём доме!
Прочти руководство, чтобы лучше меня узнать!
Сәлем, мен iBoto! Сіздің үйге келгеніңізге қуаныштымын!
Мені жақынырақ білу үшін нұсқаулықты оқыңыз!

Содержание/ Мазмұны

Русский язык	4-18
1. Инструкция по безопасности	4
2. Описание и параметры	5
2.1. Об устройстве Win 390	5
2.2. Схема устройства	6
3. Эксплуатация изделия	7
3.1. Алгоритм эксплуатации	7
3.2. Функция бесперебойного питания (ИБП)	9
3.3. Пульт дистанционного управления	10
4. Часто задаваемые вопросы	11
5. Инструкции по технике безопасности для источника питания/аккумулятора	13
6. Управление роботом через приложение	14
7. Гарантийный талон №	16
8. Условия гарантии	17

Казахский язык	19-33
1. Қауіпсіз пайдалану жөніндегі нұсқаулық	19
2. Сипаттамасы және параметрлері	20
2.1. Өнімнің сипаттамалары	20
2.2. Өніммен танысу	21
3. Өнімнің жұмысы	22
3.1. Пайдалану алгоритмі	22
3.2. Үздіксіз қуат беру функциясы (ИБП)	24
3.3. Қашықтықтан басқару пульті	25
4. Жиі қойылатын сұрақтар	26
5. Қуат көзі/аккумулятор үшін қауіпсіздік нұсқаулары	28
6. Қолданба арқылы роботты басқару	29
7. Кепілдік талоны №	31
8. Кепілдік шарттары	32

1. Правила техники безопасности

Применение: Данное изделие предназначено для очистки всех видов гладкой плоской поверхности, таких как стекло, пол, плитка, мрамор и т. д.

Данное изделие представляет из себя устройство для очистки стекол. Пользователь самостоятельно принимает решение об обстоятельствах и безопасности мест, где может быть использовано изделие.

Перед использованием изделия, пожалуйста, внимательно ознакомьтесь с инструкцией.

Внимание:

1. Перед использованием устройства обязательно закрепите страховочный трос на изделии. Во избежание опасности прикрепите трос к неподвижному предмету внутри помещения.
2. Непосредственно перед эксплуатацией, проверьте, не поврежден ли страховочный трос, и не ослаблен ли узел.
3. При уборке стекол и оконных рам с внешней стороны внизу на земле разместите соответствующее предупреждение о запрете приближения людей.
4. Для нормальной эксплуатации блок питания изделия должен быть подключен к источнику питания.
5. Пожалуйста, используйте изделие при полностью заряженном встроенном аккумуляторе (индикатор горит зеленым).
6. Прежде чем размещать изделие на стекле или полу, нажмите кнопку включения питания.
7. Убедитесь в том, что изделие плотно прижалось к стеклу.
8. Перед отключением питания, пожалуйста, снимите изделие.
9. Во избежание разгерметизации, перед эксплуатацией изделия убедитесь в том, что на чистящем круге установлена чистящая прокладка.
10. Не используйте изделие в дождливую или влажную погоду.
11. Не распыляйте воду непосредственно на изделие.
12. Не допускайте детей к использованию устройства.
13. Данное изделие не является игрушкой. Не допускайте детей к его эксплуатации. При использовании изделия будьте бдительны. Оградите детей от зоны работы изделия.
14. Не используйте изделие для очистки стекла с трещинами. Уделите особое внимание царапинам на поверхности стекла, образовавшимся из-за воздействия ветра и песка, при использовании изделия на отражающем стекле или стекле с покрытием.
15. Не допускайте попадания волос, деталей одежды, пальцев и иных частей тела в отверстие или вращающиеся части изделия.
16. Не допускайте попадания легковоспламеняющихся жидкостей или газов, таких как бензин в изделие, не используйте изделие вблизи с легковоспламеняющимися жидкостями или газом.

2. Описание и параметры продукта

2.1 Об устройстве Win 390

Характеристики

- Изделие может быть использовано для очистки стекол любой толщины
- Режим ручного и дистанционного управления
- Технология искусственного интеллекта
- Ультразвуковое автоматическое распыление воды
- Режим автоматической уборки в трех направлениях для автоматической уборки всей поверхности окон
- Ткань для очистки из ультратонкого волокна
- Автоматическая остановка после завершения очистки
- Высокопрочный страховочный трос и карабин
- Встроенная система бесперебойного питания, обеспечивающая продолжение работы в течение 20 минут при сбое питания
- Беспроводное дистанционное управление
- Система защиты от падения
- Автоматическое обнаружение оконной рамы
- Потребляемая мощность: 90 Вт, 100-240 В переменного тока, 50 ~ 60 Гц

Комплектация

- Основное устройство x 1
- Пульт дистанционного управления x 1
- Блок питания (100-240 В, 50-60 Гц) x 1
- Кабель питания x 1
- Удлинительный кабель постоянного тока (4 м) x 1 (встроенный)
- Чистящее полотно x 10
- Чистящее кольцо x 4
- Страховочный трос (4 м) x 1
- Руководство по эксплуатации x 1

Технические характеристики

Способ крепления и форма Вакуумный, два круга

Вес 1050 г

Размеры (ДШВ) 295x148x90 мм

Режим очистки Цилиндрический

Программное обеспечение Искусственный интеллект 4.0

Технология автоматического распыления воды Ультразвуковое распыление воды

Толщина стекла Без ограничений

Потребляемая мощность 100~240 В, 50/60 Гц

Мощность 90 Вт

Защита от перебоев питания [ИБП] 20 минут

Сертификация CE FCC RoHS

2. Описание и параметры продукта

2.2 Схема устройства

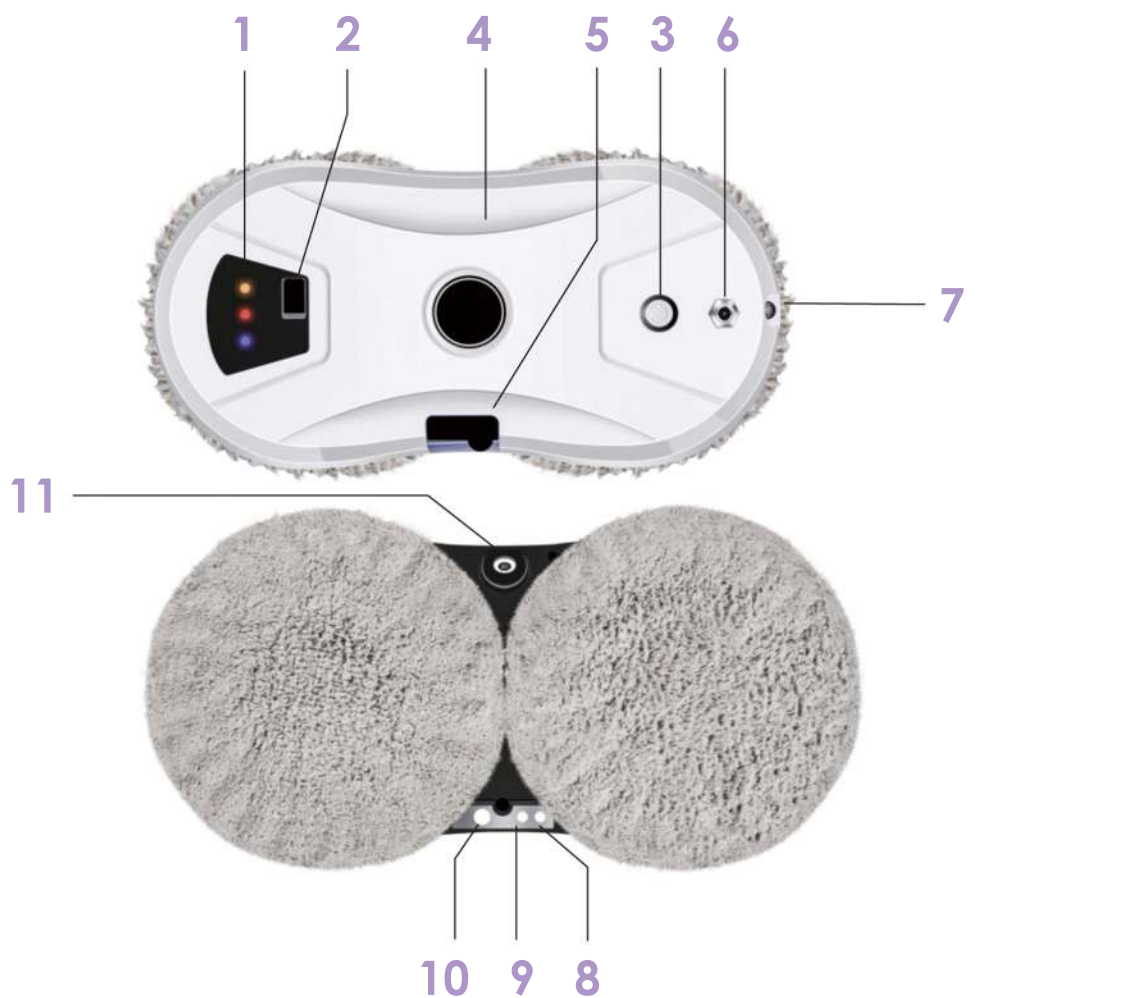

1 Красный индикатор: сигнализирует о проблеме,
Синий индикатор: работа в нормальном режиме
Зеленый индикатор: зарядка завершена
Оранжевый индикатор: в режиме зарядки

2 Приемник сигнала от пульта ДУ
3 Вкл./Выкл.
4 Выпускное отверстие
5 Отверстие для залива воды
6 Гнездо питания
7 Крепление для страховочного троса
8 Синий индикатор
9 Красный индикатор
10 Приемник сигнала от пульта ДУ
11 Форсунка

Первый шаг: сухая очистка

- На первом этапе уборки, необходимо «насухо вытереть» поверхность (отключите функцию распыления воды, не смачивайте поверхность), в первую очередь необходимо убрать с поверхности стекла песок.
- Если сначала распылить небольшое количество жидкости (моющего средства) на чистящую ткань или стекло, то жидкость (моющее средство) смешается с песком и образует желтую грязь, в результате чего эффективность очистки существенно снизится.
- Сухая очистка будет оптимальной при использовании устройства в солнечную погоду или при низкой влажности. При проскальзывании изделия во время работы распылите жидкость на чистящую ткань*

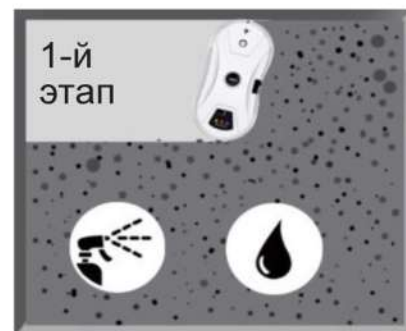

Второй шаг: влажная уборка

- Наденьте чистое полотно, включите функцию автоматического распыления воды или добавьте небольшое количество моющего средства (1~2 распыления) на нижний чистящий круг, оставив при этом верхний чистящий круг чистым и сухим. Не смачивайте полотно полностью. Полностью влажное полотно мешает нормальной работе изделия.



3.1 Алгоритм эксплуатации

1. Подключение питания

- 1) Подключите кабель питания переменного тока к блоку питания,
- 2) Вставьте L-образный адаптер питания в гнездо питания на корпусе и затяните его,
- 3) Вставьте кабель питания в розетку.

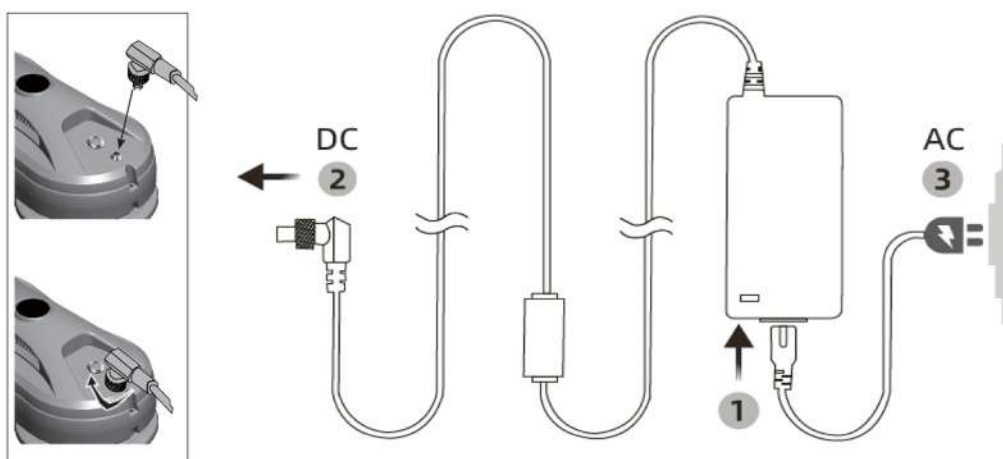

2. Зарядка

Устройство обладает встроенным аккумулятором для обеспечения резервного питания на случай сбоя питания. Перед использованием убедитесь в том, что аккумулятор полностью заряжен (горит зеленый индикатор)

1) Сначала отключите питание, нажав кнопку отключения питания на корпусе устройства, присоедините кабель питания, после чего загорится оранжевый индикатор, сигнализирующий о том, что устройство заряжается.

2) Когда загорится зеленый индикатор, это будет означать, что батарея полностью заряжена

3. Наденьте чистящее полотно и кольцо

Во избежание разгерметизации проверьте правильность установки чистящего полотна на кольцо и чистящего кольца на круге согласно схеме.

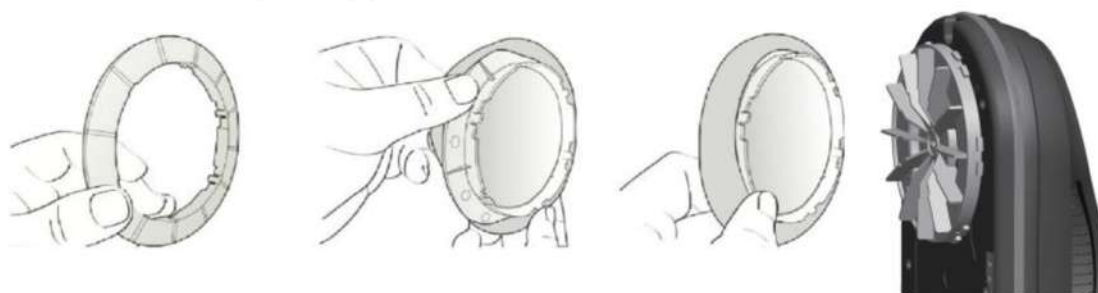

4. Меры предосторожности

1) При очистке стеклянных дверей и окон с внешней стороны разместите на первом этаже предупреждение о запрете приближения для прохожих

2) Непосредственно перед эксплуатацией, проверьте, не поврежден ли страховочный трос, и не ослаблен ли узел.

3) Перед использованием устройства обязательно закрепите страховочный трос к изделию. Во избежание опасности прикрепите трос к неподвижному предмету внутри помещения.

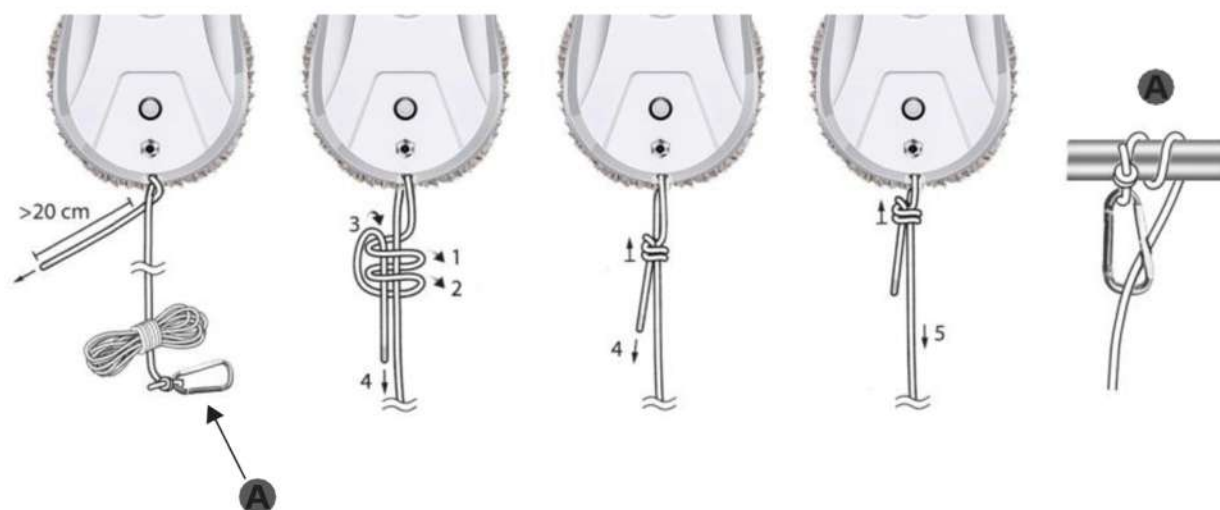

5. Заливка воды или моющего средства

Используйте исключительно воду или специальное разбавленное водой моющее средство. Пожалуйста, не заливайте в резервуар для воды какие-либо другие моющие средства.





Откройте силиконовую крышку и залейте моющее средство



6. Прикрепите изделие к стеклу

- 1) Нажмите и удерживайте кнопку включения питания в течение 2 секунд для запуска изделия и активации вентилятора.
- 2) Закрепите изделие на стекле на расстоянии от оконной рамы.
- 3) Прежде чем отпустить изделие, убедитесь, что оно надежно присосалось к стеклу.

7. Автоматический и ручной режимы

- 1) С помощью пульта дистанционного управления выберите один из трех автоматических режимов очистки окна. 
- 2) Для остановки устройства нажмите кнопку 
- 3) Для управления устройством в ручном режиме нажмите кнопку 
- 4) Для работы в автоматическом режиме распыления воды нажмите кнопку **AU** 
- 5) Для работы в ручном режиме распыления воды нажмите кнопку 

8. Снимите изделие со стекла.

- 1) Одной рукой придерживайте устройство, другой рукой выключите питание (нажмите и удерживайте кнопку 2 секунды).
- 2) Снимите устройство с окна.



3.2 Функция бесперебойного питания (ИБП)

- (1) В случае сбоя питания устройство перейдет на работу от встроенного аккумулятора, которого хватает на 20 минут.
- (2) При отключении питания три оранжевых индикатора перестанут поочередно моргать, изделие начнет издавать предупреждающий звук, красные/синие индикаторы начнут попеременно мигать. При этом пользователь должен как можно быстрее снять устройство с окна во избежание его падения из-за отключения питания.
- (3) Страховочный трос предназначен для того, чтобы удерживать устройство при его обрыве. Во избежание падения устройства, при натяжении трос должен находиться как можно ближе к поверхности стекла.

3.3. Пульт дистанционного управления

Изделие может принимать сигнал с пульта дистанционного управления в передней и задней части корпуса. Для замены батарейки в пульте дистанционного управления, нажмите на крышку батарейного отсека с задней стороны пульта.



-  Автоматическая очистка вверх-вниз
-  Автоматическая очистка влево и вниз
-  Автоматическая очистка вправо и вниз
-  Пауза/Запуск
-  Перемещение вверх, вниз, вправо, влево в ручном режиме
-  Распыление воды в автоматическом режиме
-  Распыление воды в ручном режиме

Три режима интеллектуального составления маршрута

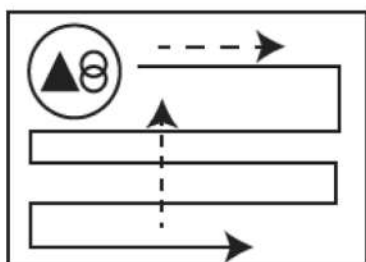

Автоматическая очистка
вверх-вниз

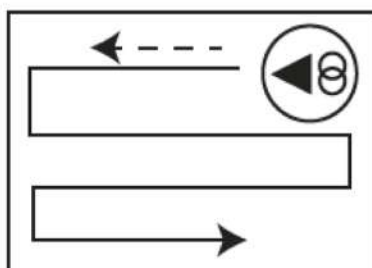

Автоматическая очистка
влево и вниз

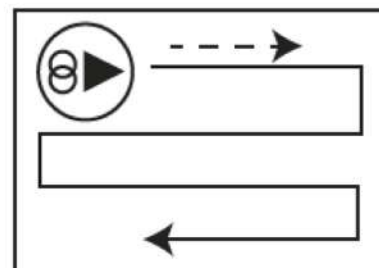

Автоматическая очистка
вправо и вниз

1. При использовании чистящего полотна впервые (особенно, если оконное стекло - загрязненное снаружи) устройство может работать медленно или даже отключиться.

(1) После распаковки изделия, перед началом эксплуатации очистите и просушите поставляемое в комплекте чистящее полотно.

(2) Распылите небольшое количество воды или моющего средства для стекол на чистящее полотно или поверхность стекла для проверки.

(3) Намочите и отожмите ткань, затем вставьте ее в чистящее кольцо устройства для начала работы

2. Перед началом работы изделие проведет самодиагностику. Если изделие не может плавно скользить, издастся предупреждающий сигнал, означающий слишком большое или, наоборот, низкое трение.

Пожалуйста, проверьте следующее:



(1) Не является ли полотно для очистки слишком загрязненным.

(2) Защитные и противотуманные наклейки на окна не обеспечивают необходимое трение, поэтому устройство не может быть использовано с ними.

(3) Скольжение по поверхности повышается по мере очистки стекла.

(4) При слишком низкой влажности (помещение с кондиционером), после многократного протирания стекло станет слишком скользким.



3. При нажатии кнопки автоматической очистки вверх изделие не может обнаружить верхний край окна из-за проскальзывания.

Пожалуйста, нажмите кнопку , чтобы перейти в режим автоматической очистки  или 

4. Устройство не может протереть верхнюю левую сторону стекла.

Чтобы очистить область, которая не была протерта, перейдите в режим ручной очистки окна при помощи пульта дистанционного управления (иногда ввиду скользкого стекла или полотна для очистки, широкого протираемого стекла и проскальзывания верхнего края, область сверху слева остается неочищенной).

5. Устройство не закончило очистку окна и преждевременно завершило работу.

Нажмите кнопку автоматической уборки окна  или  для завершения очистки незавершенного участка.

6. Возможные причины проскальзывания и невозможности подъема вверх

(1) Слишком малое трение. Коэффициент трения защитных, теплоизоляционных или противотуманных накладок относительно низок.

(2) Полотно для очистки слишком влажное.

(3) Скольжение по поверхности повышается по мере очистки стекла.

(4) При слишком низкой влажности (помещение с кондиционером), после многократного протирания стекло станет слишком скользким.

(5) При запуске устройства (нажмите  или  или ), разместите его на некотором расстоянии от оконной рамы, чтобы избежать неправильного построения маршрута.

7. Устройство не скользит должным образом. Возможные причины

- (1) Полотно для очистки слишком загрязненное. Пожалуйста, замените его.
- (2) Различные участки на поверхности стекла (стекло, защитные, теплоизоляционные или противотуманные накладки). Используйте устройство на однородном участке.
- (3) Затяните винт чистящего круга, если он слишком ослаблен (не затягивайте слишком плотно, так это может сказаться на степени присасывания к стеклу в нижней части оконной рамы или на характеристиках скошенной оконной рамы).

8. После очистки на поверхности стекла остаются круглые следы от чистящих кругов

Полотно для очистки слишком загрязненное. Пожалуйста, замените его на чистую ткань и снова протрите стекло.

9. Что делать, когда устройство издает предупреждающий сигнал, и начинает мигать красный индикатор, при отключении устройства из-за сбоя питания?

- (1) Осторожно потяните устройство за страховочный трос. При натягивании, во избежание падения устройства страховочный трос должен находиться как можно ближе к поверхности стекла.
- (2) Нажмите кнопку отключения питания устройства.
- (3) Проверьте кабель на предмет плохих контактов или разрывов.

10. Устройство останавливается при столкновении с неизвестными препятствиями, мигает красный индикатор, устройство издает предупреждающий сигнал. Что делать в этой ситуации?

- (1) С помощью пульта направьте устройство в безопасное место. Либо осторожно потяните устройство за страховочный трос. При натягивании, во избежание падения устройства страховочный трос должен находиться как можно ближе к поверхности стекла.
- (2) Устраните имеющиеся на дверях и окнах препятствия.
- (3) Проверьте, не происходит ли по какой-либо причине разгерметизация.

11. При попадании света в ночное время суток на полированном стекле заметны дугообразные следы?

В первую очередь, отключите функцию распыления воды и очистите поверхность от песка при помощи чистого полотна. Во время второго цикла уборки очистите и замените полотно на чистое, включите функцию распыления воды, либо распылите небольшое количество моющего средства или спирта на нижний чистящий круг (1 или 2 распыления), оставив при этом верхний чистящий круг чистым и сухим, при этом следите за тем, чтобы нижний круг не был полностью влажным, в противном случае изделие не сможет убрать дугообразные следы. Полностью влажное полотно помешает нормальной работе изделия.

12. Устройство полностью очистило окно, тем не менее не прекращает работу автоматически

Для остановки устройства нажмите кнопку 

13. Изделие не распыляет жидкость

- (1) Проверьте, активирована ли функция распыления воды.
- (2) Протрите ультразвуковую форсунку чистой мягкой тканью.
- (3) Проверьте резервуар для воды, есть ли в нем вода, является ли добавленный чистящий раствор чистым и прозрачным.

5. Инструкции по технике безопасности для источника питания/аккумулятора

- Пожалуйста, используйте стандартный блок питания. Применение кабеля или блока питания другого типа приведет к сбою или возникновению опасности.
 - Пожалуйста, используйте розетку подходящего типа, не кладите тяжелые предметы на кабель и блок питания. При обслуживании устройства, сначала отключите питание и выньте вилку блока питания из розетки.
 - При использовании блока питания необходимо обеспечить достаточную вентиляцию вокруг блока питания. Не заслоняйте блок питания другими предметами.
 - Не изменяйте механизм нормального тепловыделения, не изменяйте блок питания для использования в сетях с другими характеристиками мощности.
- Не используйте блок питания в условиях повышенной влажности. Не прикасайтесь к блоку питания мокрыми руками или ногами.
- Пожалуйста, используйте кабель и блок питания в соответствии с заявленными на этикетке блока питания характеристиками.
 - Не используйте поврежденные шнур и блок питания.
 - Кабель питания является высоковольтным изделием. При повреждении или попадании влаги на блок или шнур питания не пытайтесь самостоятельно их отремонтировать, эти детали подлежат замене.
 - Неправильное использование аккумулятора данного изделия может привести к возгоранию или химическим ожогам. Не вскрывайте и не закорачивайте изделие, не поджигайте и не используйте его при температуре выше 60 °C. Не утилизируйте данное изделие как бытовые отходы, сдайте устройство в пункт утилизации электротехники и электронного оборудования.
 - Для продления срока службы встроенного аккумулятора и обеспечения его нормальной эксплуатации, заряжайте его каждые 4-6 месяцев.

Предупреждение о соблюдении техники безопасности

- Пожалуйста, сохраните данную инструкцию в надлежащем состоянии.
- Четко следуйте всем относящимся к изделию указаниям.
- Оберегайте изделие от воздействия дождя или влажности, держите машину вдали от жидкости.
- Оберегайте изделие от воздействия солнечного света или тепла.
- Храните изделие и комплектующие в недоступном для детей месте.
- Рабочая температура: 0 °C ~ + 40 °C
- Температура хранения: - 10 °C ~ 50 °C

6. Управление роботом через приложение

Приложение для Bluetooth

1. Отсканируйте QR-код, чтобы установить приложение.



Android APP



Apple APP

2. После завершения установки откройте приложение «WoBot».



3. Щелкните приложение «Wobot» в первый раз, выберите конфигурацию по умолчанию. Войдите в интерфейс.

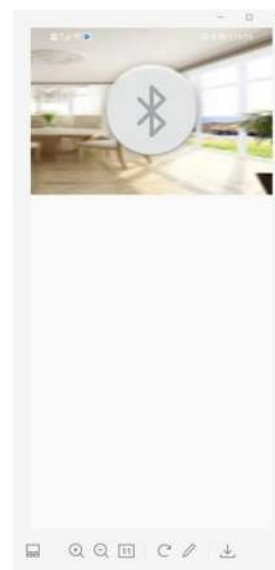

6. Управление роботом через приложение

4. Нажмите кнопку:  , выберите робота-очистителя окон, соответствующего устройству Bluetooth.

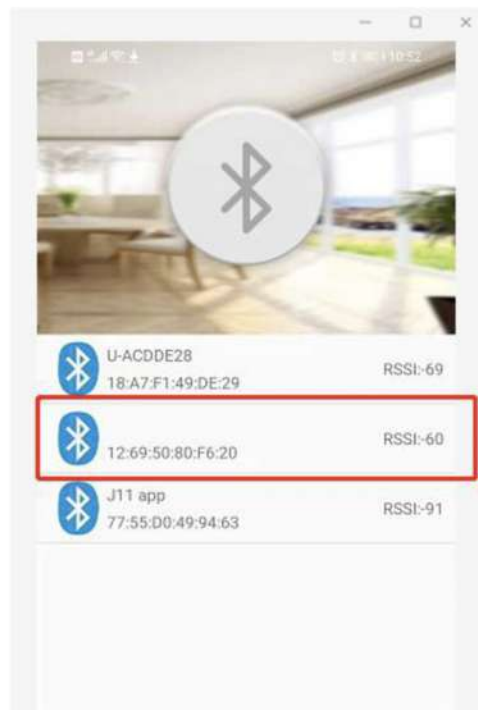

5. Войдите в рабочий интерфейс, вы можете управлять роботом для мытья окон.

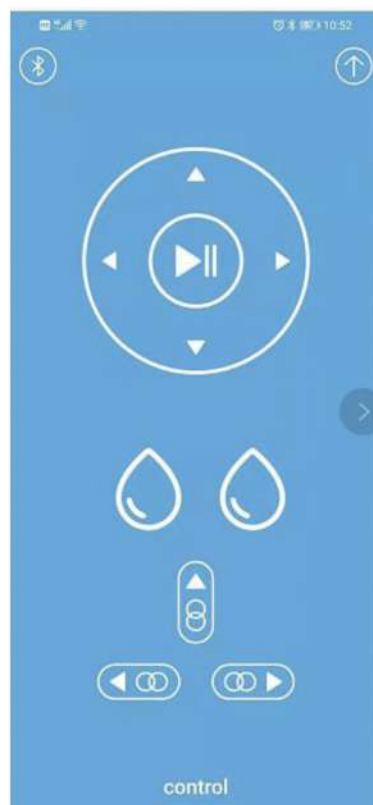

7. Гарантийный талон №

/16

Настоящая гарантия действительна при заполнении продавцом всех полей таблицы и наличии подписи покупателя

Модель №:	Дата приобретения:
Серийный номер:	Ф.И.О. и подпись покупателя: С условием гарантии ознакомлен: _____
Название, телефон и юридический адрес продающей организации:	Подпись продавца:

Обязанности по настоящей гарантии исполняются на территории РФ Авторизованными Сервисными центрами iBoto.

Организация, уполномоченная на принятие претензий, удовлетворение требований потребителей и организацию сервисного и технического обслуживания на территории РФ: ООО "Айбото".

Информация о сервисном обслуживании в СНГ и Авторизованных Сервисных центрах iBoto доступа по телефону +7 499 347-20-53 и на сайте www.iboto.ru

Сервисный центр ООО "Вирта Центр"

Москва

Адрес: Вернадского просп., 109

Тел.: +7 (495) 434-33-33



8. Условия гарантии

Настоящая гарантия выдается изготовителем в дополнение к конституционным и иным правам потребителей и ни в коем случае не ограничивает их.

Гарантия действует в случае, если товар будет признан неисправным в связи с материалами или сборкой при соблюдении следующих условий:

1. Гарантия распространяется на товар, предназначенный для использования на территории РФ. Товар должен быть использован в строгом соответствии с инструкцией по эксплуатации, техническими стандартами и/или требованиями безопасности. Список моделей, предназначенных для использования на территории РФ, размещен на сайте www.iboto.ru

2. Настоящая гарантия не действительна в случаях, когда повреждение или неисправность вызваны пожаром, молнией или другими природными явлениями; попаданием жидкостей внутрь изделия; механическим повреждением; неправильным использованием, в том числе и подключением к источникам питания, отличным от упомянутых в инструкции по эксплуатации; колебанием напряжения, использованием повышенного или неправильного питания или входного напряжения; износом; халатным отношением, включая попадание в изделие посторонних предметов и насекомых; ремонтом или наладкой, если они произведены лицом, которое не имеет сертификата на оказание таких услуг, а также инсталляцией, адаптацией, модификацией или эксплуатацией с нарушением технических условий и/или требований безопасности, указанных в инструкции по эксплуатации товара.

3. В том случае, если в течение гарантийного срока часть или части товара были заменены частью или частями, которые не были поставлены или санкционированы изготовителем, а также были неудовлетворительного качества и не подходили для товара, то потребитель теряет все и любые права настоящей гарантии, включая право на возмещение.

4. Действие настоящей гарантии не распространяется на программное обеспечение, детали отделки и корпуса, лампы, батареи и аккумуляторы и соединительные кабели, защитные экраны, накопители мусора, сетки, фильтры, щетки, картриджи и прочие детали, обладающие ограниченным сроком использования.

Номер гарантийного ремонта	Дата поступления аппарата в ремонт	Дата выдачи аппарата	Описание ремонта	Список замененных деталей	Название и печать сервисного центра	Ф.И.О. мастера выполнившего ремонт

Данная таблица заполняется представителем Сервисного центра, проводящего гарантийный ремонт изделия. После проведения гарантийного ремонта данный талон должен быть возвращен Владельцу.

Сроки гарантии

Компания iBoto Технолоджи Инк предоставляет на весь спектр продукции, поставляемой в РФ, гарантию производителя сроком в 1 (один) год с даты приобретения.





iBoto Win 390

Импортер: ООО "АЙБОТО", 111250 г. Москва, проезд
Завода Серп и Молот дом 10, офис 310

+7 495 648-54-88, <http://iboto.ru/>; e-mail: info@iboto.ru

Изготовлено: Honkong Mestar Electronics Co., Limited

Адрес места нахождения RM 14B 14/F WAN HEN CTR 383
Hennessy Rd Wanchai HK Island HK.

07/2021



1. Қауіпсіз пайдалану жөніндегі нұсқаулық

Қолдану: Бұл өнім әйнек, еден, плитка, мәрмәр және т. б. сияқты тегіс, тегіс беттің барлық түрлерін тазартуға арналған.

Бұл өнім әйнекті тазартуға арналған құрылғы. Пайдаланушы өнімді пайдалануға болатын жерлердің жағдайлары мен қауіпсіздігі туралы дербес шешім қабылдайды.

Пайдалану алдындағы сақтық шаралары

Өнімді қолданар алдында нұсқаулықты мұқият оқып шығыңыз.

Назар аударыңыз

1. Құрылғыны қолданар алдында өнімге қауіпсіздік кабелін бекітуді ұмытпаңыз. Қауіпті болмас үшін кабельді бөлме ішіндегі бекітілген затқа бекітіңіз.
2. Пайдалану алдында бірден қауіпсіздік кабелінің зақымдалғанын және түйіннің бос болмауын тексеріңіз.
3. Терезелер мен терезе жақтауларын төменгі жағынан жерге жинағанда, адамдардың жақындауына тыйым салу туралы тиісті ескерту жасаңыз.
4. Қалыпты жұмыс істеу үшін өнімнің қуат көзі қуат көзіне қосылуы керек.
5. Өнімді аккумулятор толық зарядталған кезде қолданыңыз (индикатор жасыл түспен жанады).
6. Өнімді шыныға немесе еденге қоймас бұрын қуат батырмасын басыңыз.
7. Өнімнің шыныға мықтап басылғанына көз жеткізіңіз.
8. Қорек көзін өшірер алдында, өнімді шешіп алыңыз.
9. Герметизацияны болдырмау үшін бұйымды пайдалану алдында тазалау дөңгелегінде тазалау төсемінің орнатылғанына көз жеткізіңіз.
10. Өнімді жаңбырлы немесе ылғалды ауа-райында пайдаланбаңыз.
11. Өнімге тікелей су шашпаңыз.
12. Балаларға құрылғыны пайдалануға рұқсат бермеңіз.
13. Бұл өнім ойыншық емес. Балаларға құрылғыны пайдалануға рұқсат бермеңіз. Өнімді пайдаланған кезде абай болыңыз. Балаларды өнімнің жұмыс аймағынан қорғаңыз.
14. Жарықтары бар әйнекті тазарту үшін өнімді пайдаланбаңыз. Өнімді шағылыстыратын әйнекке немесе қапталған әйнекке қолданған кезде жел мен құмның әсерінен пайда болған әйнек бетіндегі сызаттарға ерекше назар аударыңыз.
15. Шаштың, киім бөлшектерінің, саусақтардың және дененің басқа бөліктерінің тесікке немесе өнімнің айналмалы бөліктеріне түсуіне жол бермеңіз.
16. Жанғыш сұйықтықтардың немесе бензин сияқты газдардың өнімге енуіне жол бермеңіз, жанғыш сұйықтықтарға немесе газға жақын өнімді пайдаланбаңыз.

2. Сипаттамасы және параметрлері

2.1 Өнімнің сипаттамалары

- Өнімді кез-келген қалыңдықтағы шыныларды тазарту үшін пайдалануға болады
- Қолмен және қашықтықтан басқару режимі
- Жасанды интеллект технологиясы
- Ультрадыбыстық автоматты су бүрку
- Терезелердің бүкіл бетін автоматты түрде тазарту үшін үш бағытта автоматты тазалау режимі
- Ультра жұқа талшықтан тазартуға арналған мата
- Тазалау аяқталғаннан кейін автоматты түрде тоқтаңыз
- Беріктігі жоғары сақтандыру тросы мен карабин
- Қоректену іркілісі кезінде 20 минут ішінде жұмысты жалғастыруды қамтамасыз ететін үздіксіз қоректенудің кіріктірілген жүйесі
- Сымсыз қашықтан басқару
- Құлаудан қорғау жүйесі
- Терезе жақтауын автоматты түрде анықтау
- Қуат тұтыну: 90 Вт, 100-240 В айнымалы ток, 50 ~ 60 Гц

Бұйымды жинақтау

- Негізгі құрылғы x 1
- Қашықтан басқару пульті x 1
- Қоректендіру блогы (100-240 В, 50-60 Гц) x 1
- Қуат кабелі x 1
- Тұрақты ток ұзартқыш кабелі (4 м) x 1 (кіріктірілген)
- Тазалағыш мата x 10
- Тазалау сақинасы x 4
- Сақтандыру тросы (4 м) x 1
- Пайдалану жөніндегі Нұсқаулық x 1

Өніммен танысу

Бекіту әдісі және пішіні Вакуумдық, екі шеңбер

Салмағы 1050 г

Өлшемдері (ДШВ) 295x148x90 мм

Тазалау режимі Цилиндрлік

Бағдарламалық қамтамасыз ету Жасанды интеллект 4.0

Автоматты су бүрку технологиясы Ультрадыбыстық су бүрку

Шыны қалыңдығы Шектеусіз

Қуатты тұтыну 100~240 В, 50/60 Гц

Қуаттылығы 90 Вт

Қорек үзілістерінен қорғау [ИБП] 20 минут

Сертификаттау CE FCC RoHS

2. Сипаттамасы және параметрлері

2.2 Өніммен танысу



1 Қызыл индикатор: мәселе туралы сигнал береді,
Көк индикатор: қалыпты жұмыс
Жасыл индикатор: зарядтау аяқталды
Сарғыш индикатор: зарядтау режимінде

2 ҚБ пультінен сигнал қабылдағышы

3 Қосу/Өшіру.

4 Шығару тесігі

5 Су құюға арналған тесік

6 Қуат ұяшығы

7 Сақтандыру арқаны үшін бекіту

8 Көк индикатор

9 Қызыл индикатор

10 ҚБ пультінен сигнал қабылдағышы

11 Бүріккіш

Бірінші қадам: құрғақ тазалау

• Тазалаудың бірінші кезеңінде бетті "құрғатып сүрту" керек (су бүрку функциясын өшіріңіз, бетті суламаңыз), ең алдымен әйнек бетінен құмды алып тастау керек.

• Егер сіз алдымен тазалағыш шүберекке немесе әйнекке аз мөлшерде сұйықтық (жуғыш зат) шашсаңыз, онда сұйықтық (жуғыш зат) құммен араласып, сары балшық түзеді, нәтижесінде тазарту тиімділігі айтарлықтай төмендейді.

* Құрылғыны күн шуақты ауа-райында немесе төмен ылғалдылықта қолданған кезде құрғақ тазалау оңтайлы болады

Жұмыс кезінде өнімді сырғыту кезінде сұйықтықты тазалағыш шүберекке себіңіз*

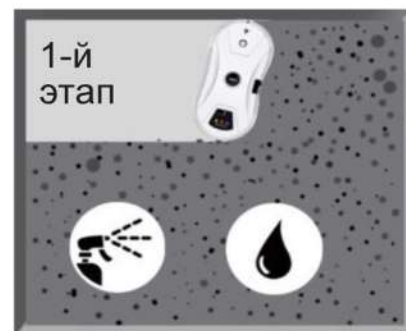

Екінші қадам: дымқыл тазалау

Таза шүберекті киіңіз, автоматты түрде су бүрку функциясын қосыңыз немесе төменгі тазалағыш шеңберге аз мөлшерде жуғыш зат (1~2 бүрку) қосыңыз, ал жоғарғы тазалағыш шеңберді таза және құрғақ қалдырыңыз. Кенепті толығымен суламаңыз. Толығымен дымқыл кенеп өнімнің қалыпты жұмысына кедергі келтіреді.



3.1 Пайдалану алгоритмі

1. Қуат қосылымы

- 1) Айнымалы ток кабелін қуат көзіне қосыңыз,
- 2) L-тәрізді қуат адаптерін корпустың қуат розеткасына салыңыз және оны қатайтыңыз,
- 3) Қуат кабелін розеткаға салыңыз.

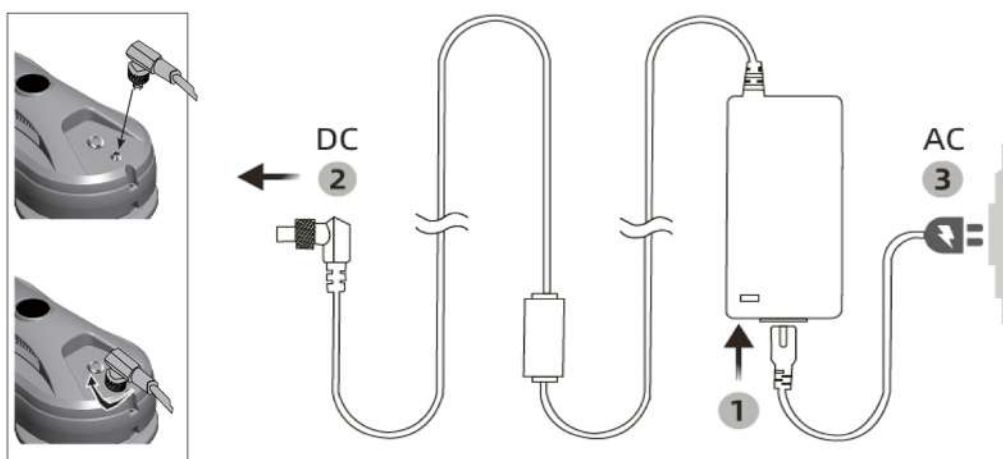

2. Зарядтау

Құрылғыда қуат істен шыққан жағдайда резервтік қуатты қамтамасыз ету үшін кіріктірілген аккумулятор бар. Қолданар алдында батареяның толық зарядталғанына көз жеткізіңіз (жасыл шам жанады)

- 1) Алдымен, құрылғының корпусындағы қуатты өшіру түймесін басып, қуат кабелін жалғаңыз, содан кейін құрылғы зарядталып жатқанын білдіретін қызғылт сары шам жанады.
- 2) Жасыл шам жанған кезде, бұл батареяның толық зарядталғанын білдіреді

3. Тазалағыш шүберек пен сақинаны киіңіз

Герметизациядан аулақ болу үшін сақинадағы тазалағыш шүберектің және схемаға сәйкес шеңбердегі тазалағыш сақинаның дұрыс орнатылғанын тексеріңіз.

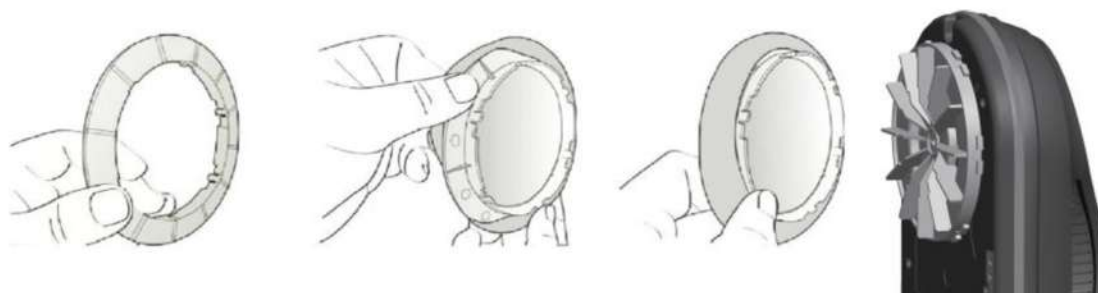

4. Сақтық шаралары

- 1) Шыны есіктер мен терезелерді сыртынан тазалаған кезде, бірінші қабатта жолаушыларға жақындауға тыйым салу туралы ескерту жасаңыз
- 2) Пайдалану алдында бірден қауіпсіздік кабелінің зақымдалғанын және түйіннің бос болмауын тексеріңіз.
- 3) Құрылғыны қолданар алдында қауіпсіздік кабелін өнімге бекітуді ұмытпаңыз. Қауіпті болмас үшін кабельді бөлме ішіндегі бекітілген затқа бекітіңіз.



5. Су немесе жуғыш зат құю

Тек суды немесе сумен сұйылтылған арнайы жуғыш затты қолданыңыз. Су ыдысына басқа жуғыш заттарды құймаңыз.





Силикон қақпағын ашып,
жуғыш затты құйыңыз



6. Өнімді шыныға бекітіңіз

- (1) Өнімді іске қосу және желдеткішті іске қосу үшін қуат батырмасын 2 секунд басып тұрыңыз.
- (2) Өнімді шыныға терезе жақтауынан қашықтықта бекітіңіз.
- (3) Өнімді жібермес бұрын, оның шыныға мықтап жабысып тұрғанына көз жеткізіңіз

7. Автоматты және қолмен режимдер

- (1) Қашықтан басқару құралымен терезені тазартудың үш  автоматты режимінің біреуін таңдаңыз.
- (2) Құрылғыны тоқтату үшін батырмасын басыңыз 
- (3) Құрылғыны қолмен басқару үшін батырмасын басыңыз 
- (4) Автоматты су бүрку режимінде жұмыс істеу үшін батырманы басыңыз **AU** 
- (5) Қолмен су бүрку режимінде жұмыс істеу үшін батырманы басыңыз 

8. Өнімді шыныдан алыңыз.

- (1) Құрылғыны бір қолыңызбен ұстаңыз, екінші қолыңызбен қуатты өшіріңіз (батырманы 2 секунд басып тұрыңыз).
- (2) Құрылғыны терезеден алыңыз.



3.2 Үздіксіз қуат беру функциясы (ИБП)

- (1) Қуат сәтсіз болған жағдайда, құрылғы 20 минутқа жететін кіріктірілген аккумулятор жұмыс істейді.
- (2) Қуат өшірілгенде, үш қызғылт сары индикатор кезек-кезек жыпылықтайды, өнім ескерту дыбысын шығара бастайды, қызыл/көк индикаторлар кезек-кезек жыпылықтай бастайды. Бұл жағдайда пайдаланушы қуатты өшіруге байланысты құлап кетпес үшін құрылғыны терезеден мүмкіндігінше тез алып тастауы керек.
- (3) Қауіпсіздік кабелі құрылғыны сынған кезде ұстап тұруға арналған. Құрылғының құлап кетуіне жол бермеу үшін кернеу кезінде кабель шынының бетіне мүмкіндігінше жақын болуы керек.

3.3. Қашықтықтан басқару пульті

Өнім корпусының алдыңғы және артқы жағындағы қашықтан басқару құралынан сигнал қабылдай алады. Қашықтан басқару пультіндегі батареяны ауыстыру үшін қашықтан басқару құралының артқы жағындағы батарея қақпағын басыңыз.



-  Автоматты жоғары-төмен тазалау
-  Автоматты солға және төмен тазалау
-  Автоматты түрде оңға және төмен тазалау
-  Кідірту/ Іске қосу
-  Қолмен режимде жоғары, төмен, оңға, солға жылжытыңыз
-  Автоматты режимде су бүрку
-  Қол режимінде су бүрку

Маршрутты интеллектуалды құрастырудың үш режимі

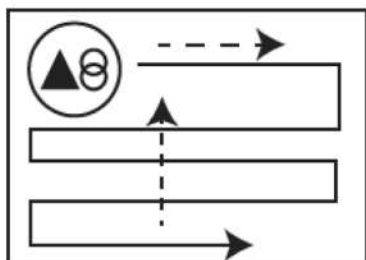

Автоматты жоғары-төмен тазалау

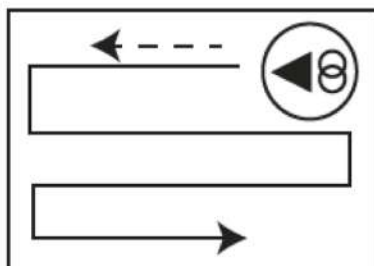

Автоматты солға және төмен тазалау

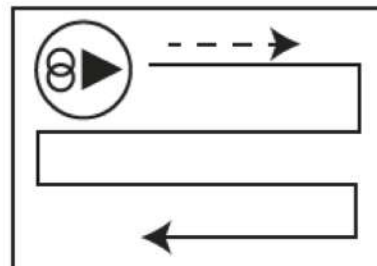

Автоматты түрде оңға және төмен тазалау

1. Тазалағыш шүберекті алғаш рет қолданған кезде (әсіресе терезе әйнегі сыртынан ластанған болса), құрылғы баяу жұмыс істей алады немесе тіпті өшірілуі мүмкін.

(1) Өнімді шығарғаннан кейін, жұмысты бастамас бұрын, жинақта берілген тазалағыш шүберекті тазалаңыз және құрғатыңыз.

(2) Тексеру үшін тазалағыш шүберекке немесе әйнек бетіне аз мөлшерде су немесе шыны жуғыш зат себіңіз.

(3) Шүберекті сулаңыз және қысыңыз, содан кейін оны бастау үшін құрылғының тазалау сақинасына салыңыз

2. Жұмыс басталар алдында бұйымды өзін-өзі диагностикалаудан өткізеді. Егер өнім тегіс сырғып кете алмаса, ескерту сигналы тым үлкен немесе, керісінше, төмен үйкелісті білдіреді.

Келесілерді тексеріңіз:



(1) Тазалауға арналған кенеп тым ластанған ба.

(2) Терезелердегі қорғаныс және тұманға қарсы төсеніштер қажетті үйкелісті қамтамасыз етпейді, сондықтан құрылғыны олармен бірге пайдалану мүмкін емес.

(3) Шыны тазаланған сайын бетіне сырғу жоғарылайды.

(4) Тым төмен ылғалдылықпен (кондиционері бар бөлме) бірнеше рет сүртілгеннен кейін шыны тым тайғақ болады.

3. Автоматты тазалау батырмасын басқан кезде, өнім сырғып кетуіне байланысты терезенің жоғарғы  жиегін анықтай алмайды.

Автоматты тазалау режиміне өту үшін немесе батырмасын  басыңыз  немесе 

4. Құрылғы әйнектің жоғарғы сол жағын сүрте алмайды.

Тазаланбаған аймақты тазарту үшін қашықтан басқару құралымен терезені қолмен тазарту режиміне өтіңіз (кейде тайғақ әйнек немесе тазалағыш мата, кең сүртілген әйнек және жоғарғы жиектің сырғып кетуіне байланысты, сол жақ жоғарғы аймақ тазаланбайды).

5. Құрылғы терезені тазалауды аяқтамады және жұмысты мерзімінен бұрын аяқтады.

Терезені автоматты түрде  немесе  ая қталмаған аймақты тазалауды аяқтау үшін тазалау батырмасын басыңыз.

6. Сырғанаудың және жоғары көтерілу мүмкін еместігінің мүмкін себептері

(1) Тым аз үйкеліс. Қорғаныс, жылу оқшаулау немесе тұманға қарсы төсеніштердің үйкеліс коэффициенті салыстырмалы түрде төмен.

(2) Тазалауға арналған кенеп тым ылғалды.

(3) Шыны тазаланған сайын бетіне сырғу жоғарылайды.

(4) Тым төмен ылғалдылықпен (кондиционері бар бөлме) бірнеше рет сүртілгеннен кейін шыны тым тайғақ болады.

(5) Құрылғыны іске қосқан кезде (басыңыз  немесе  әлде ) маршрутты дұрыс орнатпау үшін оны терезе жақтауынан біршама қашықтықта орналастырыңыз.

7. Құрылғы дұрыс сырғып кетпейді. Мүмкін себептері

- (1) Тазалауға арналған мата тым ластанған. Оны ауыстырыңыз.
- (2) Шыны бетіндегі әртүрлі аймақтар (әйнек, қорғаныс, жылу оқшаулау немесе тұманға қарсы төсеніштер). Құрылғыны біртекті аймақта қолданыңыз.
- (3) Тазалау шеңберінің бұрандасын тым бос болған кезде қатайтыңыз (тым қатты тартпаңыз, бұл терезе жақтауының төменгі жағындағы әйнекке сору дәрежесіне немесе терезе жақтауының сипаттамаларына әсер етуі мүмкін).

8. Тазалаудан кейін шыны бетінде тазалау шеңберлерінің дөңгелек іздері қалады

Тазалауға арналған мата тым ластанған. Оны таза матамен ауыстырып, шыныны қайтадан сүртіңіз.

9. Құрылғы ескерту сигналын шығарған кезде не істеу керек және электр қуатының істен шығуына байланысты құрылғы ажыратылған кезде қызыл индикатор жыпылықтай бастайды?

- (4) Құрылғыны қауіпсіздік кабелінен абайлап тартыңыз. Тарту кезінде құрылғының құлауын болдырмау үшін сақтандыру тросы шыны бетіне мүмкіндігінше жақын болуы тиіс.
- (5) Құрылғыны өшіру батырмасын басыңыз.
- (6) Кабельді нашар контактілерге немесе үзілістерге тексеріңіз.

10. Құрылғы белгісіз кедергілермен соқтығысқан кезде тоқтайды, қызыл индикатор жыпылықтайды, құрылғы ескерту сигналын шығарады. Бұл жағдайда не істеу керек?

- (4) Қашықтан басқару құралын пайдаланып құрылғыны қауіпсіз жерге бағыттаңыз. Немесе құрылғыны қауіпсіздік кабелінен абайлап тартыңыз. Тарту кезінде құрылғының құлауын болдырмау үшін сақтандыру тросы шыны бетіне мүмкіндігінше жақын болуы тиіс.
- (5) Есіктер мен терезелердегі кедергілерді жойыңыз.
- (6) Депрессияның қандай да бір себептермен пайда болғанын тексеріңіз.

11. Түнде жарық түскен кезде жылтыратылған әйнекте доғалы іздер байқалады ма?

Ең алдымен, су бүрку функциясын өшіріп, таза шүберекпен құмның бетін тазалаңыз. Екінші тазалау циклі кезінде кенепті тазалаңыз және таза матамен ауыстырыңыз, суды бүрку функциясын қосыңыз немесе төменгі тазалау шеңберіне аз мөлшерде жуғыш зат немесе алкоголь себіңіз (1 немесе 2 бүрку), жоғарғы тазалау шеңберін таза және құрғақ қалдырыңыз, төменгі шеңбердің толығымен ылғалды болмауын қадағалаңыз, әйтпесе өнім доғалы іздерді кетіре алмайды. Толығымен дымқыл кенеп өнімнің қалыпты жұмысына кедергі келтіреді.

12. Құрылғы терезені толығымен тазартты, дегенмен ол автоматты түрде жұмысын тоқтатпайды

Құрылғыны тоқтату үшін батырмасын басыңыз (OK)

13. Өнім сұйықтықты шашыратпайды

- (4) Су бүрку функциясы іске қосылғанын тексеріңіз.
- (5) Ультрадыбыстық саптаманы таза, жұмсақ шүберекпен сүртіңіз.
- (6) Су ыдысын тексеріңіз, онда су бар ма, қосылған тазартқыш ерітінді таза және таза ма.

5. Қуат көзі/аккумулятор үшін қауіпсіздік нұсқаулары

- Стандартты қуат көзін пайдаланыңыз кабельді немесе басқа түрдегі қуат көзін пайдалану сәтсіздікке немесе қауіпке әкеледі
- Тиісті түрдегі розетканы қолданыңыз, кабель мен қуат көзіне ауыр заттарды салмаңыз. Құрылғыға қызмет көрсету кезінде алдымен қуатты өшіріп, қуат көзінің ашасын розеткадан алыңыз
- Қуат көзін пайдалану кезінде қуат көзінің айналасында жеткілікті желдетуді қамтамасыз ету қажет. Қуат көзін басқа заттармен жаппаңыз
- Қалыпты жылу шығару механизмін өзгертпеңіз, басқа қуат сипаттамалары бар желілерде пайдалану үшін қуат көзін өзгертпеңіз
- Жоғары ылғалдылық жағдайында қуат көзін пайдаланбаңыз. Қорек блогын дымқыл қолмен немесе аяқпен ұстамаңыз
- Қуат көзінің жапсырмасында көрсетілген сипаттамаларға сәйкес кабель мен қуат көзін пайдаланыңыз
- Зақымдалған сым мен қуат көзін пайдаланбаңыз
- Қуат кабелі - жоғары вольтты өнім. Егер ылғал блокқа немесе қуат сымына зақым келсе немесе түссе, оларды өзіңіз жөндеуге тырыспаңыз, бұл бөліктер ауыстырылуы керек.
- Бұл өнімнің аккумуляторын дұрыс пайдаланбау өртке немесе химиялық күйікке әкелуі мүмкін. Өнімді ашпаңыз немесе қысқартпаңыз, өрт шығармаңыз және оны 60 °C-тан жоғары температурада пайдаланбаңыз. Бұл бұйымды тұрмыстық қалдықтар ретінде кәдеге жаратпаңыз, құрылғыны электротехника мен электрондық жабдықты кәдеге жарату пунктіне тапсырыңыз.
- Орнатылған батареяның қызмет ету мерзімін ұзарту және оның қалыпты жұмыс істеуін қамтамасыз ету үшін оны әр 4-6 ай сайын зарядтаңыз

Қауіпсіздік техникасын сақтау туралы ескерту

- Осы нұсқаулықты тиісті жағдайда сақтаңыз.
- Өнімге қатысты барлық нұсқауларды нақты орындаңыз
- Өнімді жаңбырдан немесе ылғалдылықтан қорғаңыз, машинаны сұйықтықтан аулақ ұстаңыз
- Өнімді күн сәулесінің немесе жылудың әсерінен қорғаңыз
- Өнім мен керек-жарақтарды балалардың қолы жетпейтін жерде сақтаңыз
- Жұмыс температурасы: 0 °C ~ + 40 °C
- Сақтау температурасы: - 10 °C ~ 50 °C

6. Қолданба арқылы роботты басқару

/29

Bluetooth қолданбасы

1. Орнату үшін QR кодын сканерлеңізтіркеме.



Android APP



Apple APP

2. Орнату аяқталғаннан кейін ашыңыз«WoBot» қосымшасы.



3. «WoBot» қосымшасын басыңызбірінші рет конфигурацияны таңдаңызәдепкі Интерфейсті енгізіңіз.

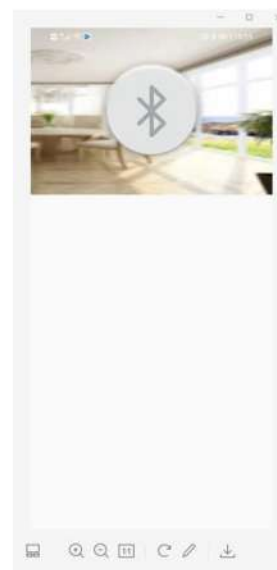

6. Қолданба арқылы роботты басқару

4. түймешігін басыңыз:
таңдаңыз терезені тазартатын робот,
Bluetooth құрылғысына сәйкес келеді.

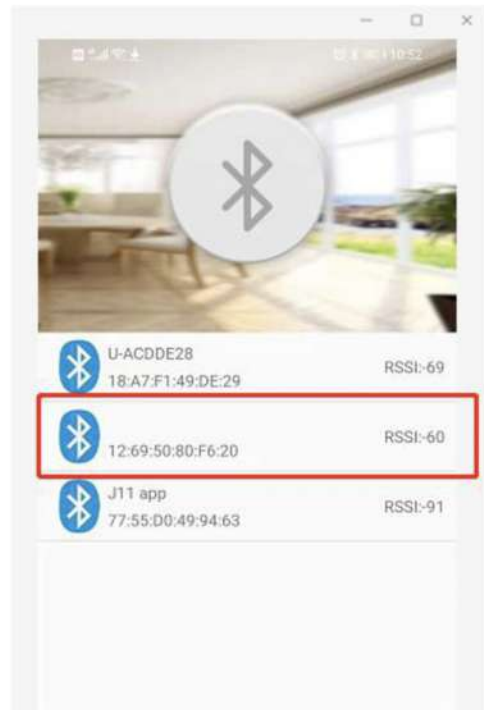

5. Жұмыс интерфейсін енгізіңіз, терезені тазартатын роботты басқара аласыз.

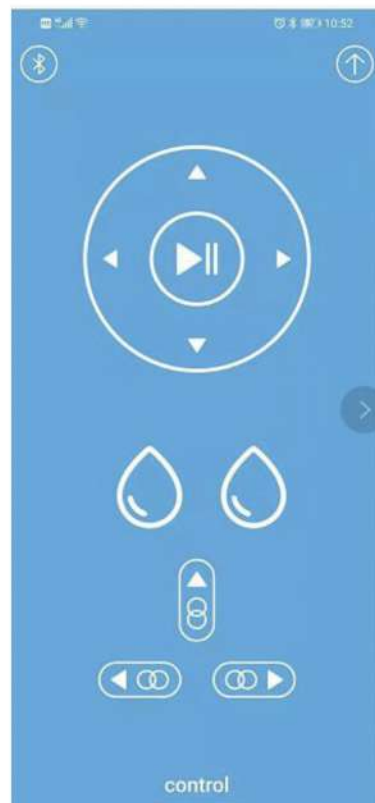

7. Кепілдік талоны №

/31

Бұл кепілдік сатушы кестенің барлық өрістерін толтырған кезде және сатып алушының қолы болған кезде жарамды

Үлгі №:	Сатып алу күні:
Сериялық нөмірі:	А. Т. Ә. және сатып алушының қолы: Кепілдік шартымен таныстым:
Сатушы ұйымның атауы, телефоны және заңды мекенжайы:	Сатушының қолы:

Осы кепілдік бойынша міндеттерді Ресей Федерациясының аумағында iBoto Уәкілетті қызмет көрсету орталықтары орындайды.

Ресей Федерациясының аумағында шағымдарды қабылдауға, тұтынушылардың талаптарын қанағаттандыруға және сервистік және техникалық қызмет көрсетуді ұйымдастыруға уәкілетті ұйым:

"Айбото" ЖШҚ.

+7 499 347-20-53 телефоны бойынша және www.iboto.ru сайтында ТМД және iBoto авторландырылған сервис орталықтарында сервистік қызмет көрсету туралы ақпарат

"Вирта Центр" ЖШҚ сервистік орталығы

Мәскеу

Мекен-жайы: Вернадский даңғылы, 109

Телефон: +7 (495) 434-33-33

Бұл кепілдікті өндіруші тұтынушылардың конституциялық және басқа құқықтарына қосымша береді және ешқандай жағдайда оларды шектемейді.

Кепілдік, егер тауар материалдарға немесе құрастыруға байланысты жарамсыз деп танылса, мынадай шарттар сақталған жағдайда қолданылады:

1. Кепілдік Ресей Федерациясының аумағында пайдалануға арналған тауарларға қолданылады. Тауар пайдалану жөніндегі нұсқаулыққа, техникалық стандарттарға және/немесе қауіпсіздік талаптарына қатаң сәйкестікте пайдаланылуы тиіс.

Ресей Федерациясының аумағында пайдалануға арналған модельдердің тізімі www.iBoto.ru сайтында орналастырылған

2. Осы кепілдік зақымдану немесе ақаулық өрттен, найзағайдан немесе басқа да табиғи құбылыстардан; сұйықтықтардың бұйымға енуінен; механикалық зақымданудан; дұрыс пайдаланбаудан, оның ішінде пайдалану жөніндегі нұсқаулықта айтылғаннан өзгеше қоректену көздеріне қосылудан; кернеудің ауытқуынан, жоғары немесе дұрыс емес қоректендіруді немесе кіру кернеуін пайдаланудан; тозудан; бұйымға бөгде заттар мен жәндіктердің түсуін қоса алғанда, немқұрайлылықтан болған жағдайларда; егер оларды осындай қызметтерді көрсетуге сертификаты жоқ тұлға жөндеу жүргізген, сондай-ақ тауарды пайдалану жөніндегі нұсқаулықта көрсетілген техникалық шарттарды және/немесе қауіпсіздік талаптарын бұза отырып инсталляциялау, бейімдеу, түрлендіру немесе пайдалану жарамсыз болып табылады.

3. Егер кепілдік мерзімі ішінде тауардың бір бөлігі немесе бөліктері дайындаушы жеткізбеген немесе рұқсат етпеген, сондай-ақ сапасы қанағаттанарлықсыз және тауар үшін жарамсыз болған бөлікпен немесе бөліктермен ауыстырылған жағдайда, онда тұтынушы өтем алу құқығын қоса алғанда, осы кепілдіктің барлық және кез келген құқықтарын жоғалтады.

4. Осы кепілдіктің әрекеті бағдарламалық қамтамасыз етуге, әрлеу бөлшектері мен корпусстарға, шамдарға, батареялар мен аккумуляторлар мен жалғастырушы көбілдерге, қорғаныс экрандарына, қоқыс жинағыштарға, торларға, сүзгілерге, щеткаларға, картридждерге және пайдалану мерзімі шектеулі өзге де бөлшектерге қолданылмайды.

Кепілдікті жөндеу нөмірі	Аппараттың жөндеуге келіп түскен күні	Аппараттың берілген күні	Жөндеу сипаттамасы	Ауыстырылған бөлшектердің тізімі	Сервис орталығының атауы және мөрі	Жөндеу жүргізген шебердің А. Т. Ә

Бұл кестені бұйымға кепілдік жөндеу жүргізетін сервис орталығының өкілі толтырады. Кепілді жөндеу жүргізілгеннен кейін бұл талон Иесіне қайтарылуы тиіс.

Кепілдік мерзімі Ресей Федерациясына iBoto компаниясынан жеткізілетін өнімдердің барлық спектріне сатып алынған күннен бастап 1 (бір) жыл мерзімге өндірушінің кепілдігін ұсынады.

iBoto техникасын орнату және қосу

Техникалық тұрғыдан күрделі тауарларды орнату үшін Сіз жеткізу қызметтері мен Қызмет көрсету орталықтары мамандарының ақылы қызметтерін пайдалана аласыз, олар өндіруші белгілеген нормаларға сәйкес техниканы пайдалану үшін барлық қажетті жұмыстарды жүргізеді.



The logo for iBoto, featuring the word "iBoto" in a bold, sans-serif font. The letter "i" is blue, and the "Boto" is black. A blue curved line is positioned below the "o" in "Boto".

iBoto Win 390

Импорттаушы: «АІВОТО» жауапкершілігі шектеулі серіктестігі, 111250 Мәскеу, Балға мен Серп зауытының өткелі, 10 үй, 310 каб.+7 495 648-54-88, <http://iboto.ru/>;
электрондық пошта: info@iboto.ru

Өндіруші: Honkong Mestar Electronics Co., Limited
Тіркелген офис RM 14B 14 / F WAH HEN CTR 383
Hennessy Rd Wanchai HK Island HK.
07/2021



Позаботься о себе Өзіңізге қамқорлық жасаңыз

пока iBoto трудится
iBoto жұмыс істеп жатқанда



iBoto