

Робот-пылесос Xiaomi
Mi Robot Vacuum-Mop 2 Lite

Руководство пользователя



Инструкция по технике безопасности

Перед использованием внимательно прочтите это руководство. Сохраните его — оно может понадобиться вам в дальнейшем.

Это устройство предназначено для мытья полов только в домашних условиях. Не используйте его на открытом воздухе, на других поверхностях, кроме пола, а также в коммерческих или промышленных помещениях.

Ограничения на эксплуатацию

- Дети в возрасте от 8 лет и лица с ограниченными физическими, сенсорными или умственными способностями или недостаточным опытом и знаниями могут использовать этот прибор под наблюдением или после получения инструкций по технике безопасности и осознания возможных рисков. Дети не должны играть с устройством. Не разрешайте детям чистить устройство и выполнять другие мероприятия по уходу за ним без присмотра взрослых.
- Устройство должно использоваться только с блоком питания, поставляемым в комплекте.
- Производить замену аккумуляторов в данном приборе должны только специалисты.
- Храните щетку для чистки в недоступном для детей месте.
- Не допускайте попадания волос и краев свободной одежды в отверстия и движущиеся части устройства. Не прикасайтесь к ним пальцами и другими частями тела.

- Не используйте робот-пылесос для уборки легковоспламеняющихся жидкостей.
- Перед очисткой и выполнением любых действий по обслуживанию убедитесь, что робот-пылесос и док-станция для зарядки отключены и отсоединены от источника питания.
- Этот робот-пылесос предназначен только для очистки пола в домашних условиях. Не используйте его на открытом воздухе, включая открытые балконы, или на поверхностях, отличных от пола (например, на диване), а также в коммерческих или промышленных помещениях.
- Не используйте робот-пылесос на приподнятых над землей поверхностях, например, на верхних этажах помещений, открытых балконах или верхней части мебели, если они не защищены ограждениями.
- Не используйте робот-пылесос при температуре окружающей среды выше 35 °C или ниже 0 °C, а также если на полу разлита жидкость или липкое вещество.
- Убедитесь, что на полу нет оставшихся проводов, прежде чем использовать робот-пылесос, чтобы он не тянул их во время уборки.
- Уберите с пола хрупкие или посторонние предметы, например, вазы или пластиковые пакеты, чтобы робот-пылесос не столкнулся с ними и не повредил.
- Не размещайте на движущемся или остановленном роботе-пылесосе детей, животных и какие-либо предметы.

- Не используйте робот-пылесос для уборки коврового покрытия.
- Не собирайте роботом-пылесосом твердые и острые предметы (например, строительные материалы, стекло, гвозди).
- Не распыляйте никакие жидкости внутрь робота-пылесоса (перед тем как установить контейнер для пыли, убедитесь, что он полностью высох).
- Не переворачивайте робот-пылесос вверх дном .
- Используйте это устройство только в соответствии с руководством пользователя. Пользователи несут ответственность за любые убытки или ущерб, возникшие в результате неправильного использования данного продукта.

Аккумуляторы и зарядка

- **ПРЕДУПРЕЖДЕНИЕ.** Не используйте сторонний аккумулятор. Используйте только с зарядной док-станцией CDZMJSTL.
- Не разбирайте, не ремонтируйте и не модифицируйте аккумулятор или док-станцию для зарядки самостоятельно.
- Не устанавливайте док-станцию для зарядки рядом с источником тепла.
- Не вытирайте и не очищайте зарядные контакты док-станции влажной тканью или влажными руками.
- Если робот-пылесос не будет использоваться в течение длительного периода, полностью зарядите его, отключите и храните в сухом прохладном

месте. Заряжайте пылесос не реже одного раза в 3 месяца, чтобы избежать глубокого разряда аккумулятора.

- Литийионный аккумулятор содержит вещества, представляющие опасность для окружающей среды. Перед утилизацией робота-пылесоса сначала извлеките аккумулятор и утилизируйте или сдайте его на переработку в соответствии с местными законами и правилами страны или региона эксплуатации.
- Перед извлечением батарей рекомендуем разрядить их и убедиться, что устройство отключено от источника питания. Выкрутите винт внизу, затем снимите крышку.
- Отсоедините разъем, затем извлеките батареи. Будьте аккуратны, чтобы не повредить корпус батарей и не получить травму.
- Сдайте батареи в организацию по утилизации.



Настоящим компания Xiaomi Communications Co., Ltd. заявляет, что тип радиооборудования MJSTL соответствует требованиям Директивы 2014/53/EU. Полный текст декларации о соответствии нормативным требованиям ЕС доступен по следующему адресу:

<http://www.mi.com/global/service/support/declaration.html>

Подробное электронное руководство см. по адресу www.mi.com/global/service/userguide

Описание изделия

Список аксессуаров

Предварительно установленные аксессуары

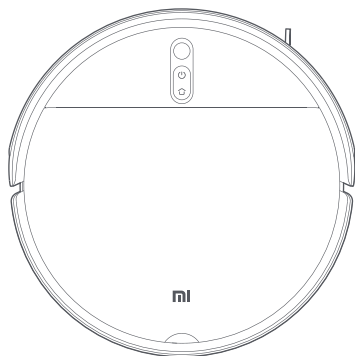

Робот-пылесос
с функцией влажной
уборки

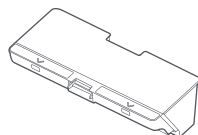

Контейнер для пыли

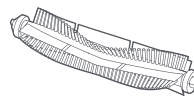

Щетка

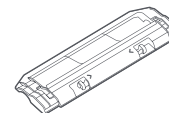

Крышка щетки

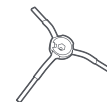

Боковая щетка

Другие аксессуары

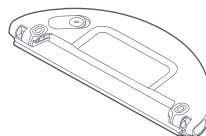

Резервуар для воды
(установлена губка,
используется для режима
сухой и влажной уборки)

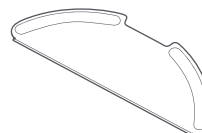

Губка (сменная)

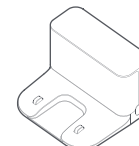

Зарядная
док-станция

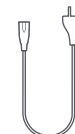

Шнур
питания

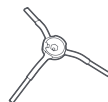

Боковая щетка
(сменная)



Инструмент чистки

Примечание. Иллюстрации изделия, комплектующих и пользовательского интерфейса в руководстве пользователя представлены исключительно в ознакомительных целях. Фактические характеристики прибора и его функции могут отличаться в связи с улучшениями продукта.

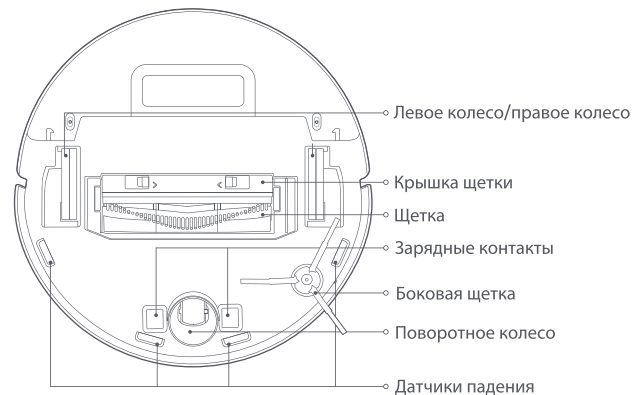
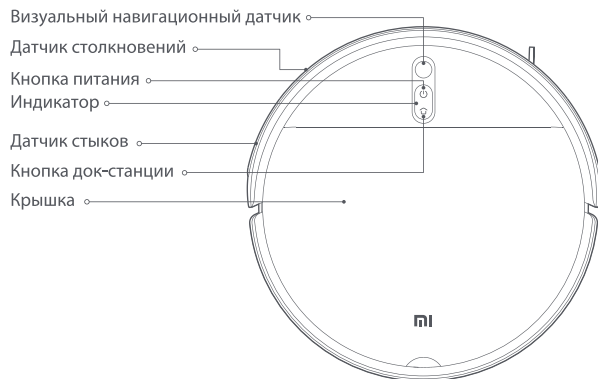

🔌 Кнопка питания

Включить/выключить: нажмите и удерживайте в течение 3 секунд
 Пуск/пауза: нажмите

🏠 Кнопка док-станции

Пауза: нажмите, если устройство работает
 Подключить к док-станции: нажмите, если подключение приостановлено
 Отключить от док-станции: нажмите, если устройство подключено к док-станции

Состояние индикатора

Желтый	Не удается подключиться к сети Wi-Fi
Часто мигает желтым	Заряжается (уровень заряда аккумулятора < 20 %)
Мигает желтым	Низкий уровень заряда/ошибка/ожидает подключения к Wi-Fi
Белый	Включен/работает в обычном режиме/аккумулятор полностью заряжен/подключен к Wi-Fi/загружает программное обеспечение
Мигает белым	Возвращение на док-станцию для зарядки
Часто мигает белым	Обновляет программное обеспечение/заряжается (уровень заряда аккумулятора \geq 20 %)

Робот-пылесос

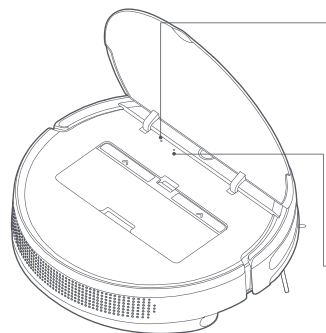

- Индикатор беспроводной сети Wi-Fi
Горит синим в течение 2 секунд, а затем гаснет: подключено к Wi-Fi
Мигает синим: подключается к Wi-Fi/обновляет программное обеспечение
Мигает желтым: ожидает подключения к Wi-Fi
- Кнопка сброса
Нажмите и удерживайте в течение 3 секунд для сброса параметров системы.

Зарядная док-станция (разместите у стены)

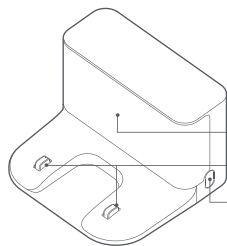

- Область сигнала
- Зарядные контакты
- Порт питания

Контейнер для пыли



- Кнопка извлечения отсека для пыли
- Крышка контейнера для пыли
- Фильтр

Примечание. Контейнер для пыли должен быть установлен как для режима сухой уборки, так и для режима сухой и влажной уборки, в противном случае робот-пылесос не включится.

Резервуар для воды (используется для режима сухой и влажной уборки)

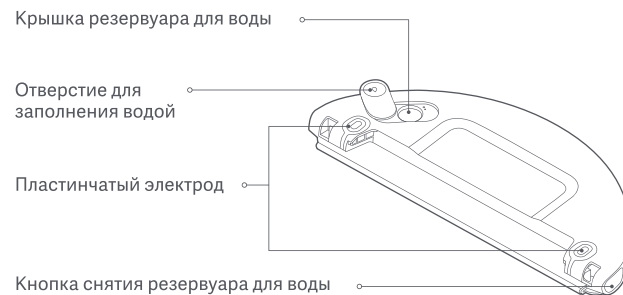

- Крышка резервуара для воды
- Отверстие для заполнения водой
- Пластинчатый электрод
- Кнопка снятия резервуара для воды

Примечание. В результате проверки качества в резервуаре для воды может остаться небольшое количество воды. Это нормально.

Установка

Установка зарядной док-станции у стены и подключение к розетке

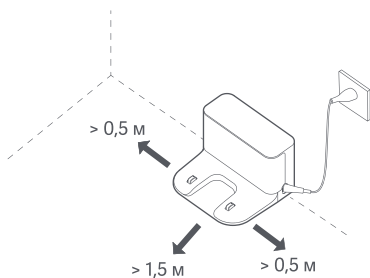

Примечание

- Не размещайте зарядную док-станцию в местах, подверженных воздействию прямых солнечных лучей.
- Обеспечьте вокруг зарядной док-станции свободное пространство: не менее 1,5 м спереди и не менее 0,5 м с каждой стороны.
- Уберите все шнуры питания, чтобы робот-пылесос в них не запутался и случайно не переместил или не отключил док-станцию.

Удаление защитных полос и защитной пленки

Перед использованием робота-пылесоса снимите защитную полоску с каждой стороны робота-пылесоса и защитную пленку с датчика стыков.

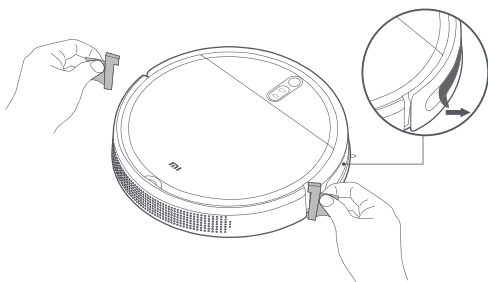

Зарядка

Перед первым использованием робота-пылесоса поставьте его на док-станцию вручную, чтобы зарядить. Убедитесь, что зарядные контакты робота-пылесоса и зарядной док-станции совпадают. При ежедневном использовании нажмите непосредственно на кнопку , чтобы вернуть робот-пылесос на зарядную док-станцию.

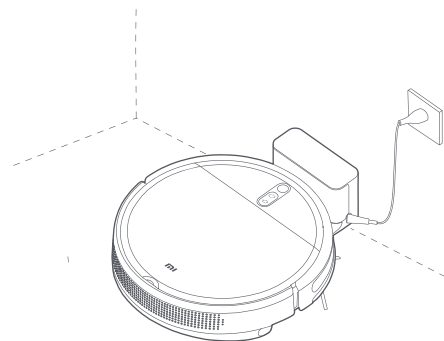

Примечание

- Если робот-пылесос не включается из-за низкого уровня заряда аккумулятора, поставьте его на док-станцию, чтобы зарядить.
- Робот-пылесос автоматически включается на док-станции и во время зарядки аккумулятора не выключается.

Установка аксессуаров для нужного режима работы

Режим сухой уборки (установка контейнера для пыли):
Откройте крышку робота-пылесоса и установите контейнер для пыли таким образом, чтобы он встал на свое место.

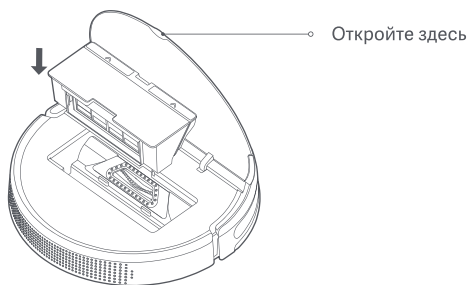

Примечание. Регулярная чистка контейнера для пыли может предотвратить накопление грязи. В противном случае эффективность работы робота-пылесоса может снизиться.

Режим сухой и влажной уборки (установка контейнера для пыли, резервуара для воды и губки):

1. Продвиньте губку вдоль паза резервуара для воды, а затем надежно прикрепите ее к застежке-липучке.

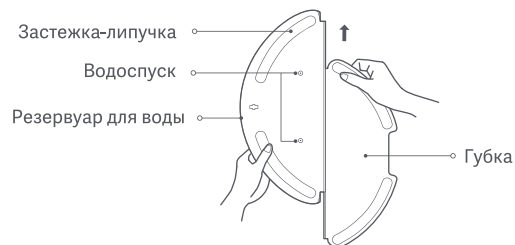

2. Откройте крышку резервуара для воды, наполните его водой и закройте крышку. Категорически запрещается погружать резервуар в воду.

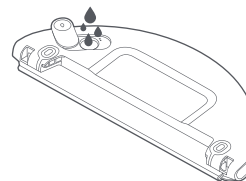

Внимание!

- Не промывайте и не погружайте в воду резервуар для воды. Во избежание коррозии и повреждений не используйте моющие, дезинфицирующие, твердые или другие чистящие средства.
- Не заливайте в резервуар горячую воду, так как это может привести к его деформации.

3. Вставьте резервуар для воды в горизонтальном положении до щелчка в нижнюю часть робота-пылесоса.

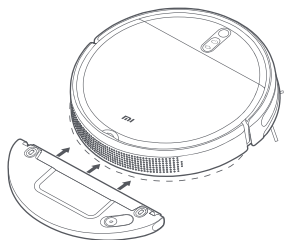

Примечание

- Перед использованием хорошо протрите электродные пластины резервуара для воды сухой тканью.
- Убедитесь, что резервуар для воды установлен правильно, иначе робот-пылесос может двигаться по кругу или у него возникнут трудности при преодолении препятствий.

Подключение к приложению Mi Home/Xiaomi Home

Продукт работает с помощью приложения Mi Home или Xiaomi Home*. Используйте приложение Mi Home/Xiaomi Home, чтобы управлять устройством и взаимодействовать с другими устройствами умного дома.

Отсканируйте QR-код, чтобы скачать и установить приложение. Вы будете перенаправлены на страницу настройки подключения, если приложение уже установлено. Или выполните поиск по запросу "Mi Home/Xiaomi Home" в App Store, чтобы скачать и установить приложение.



C72B89F8



Откройте приложение Mi Home/Xiaomi Home, нажмите "+" в правом верхнем углу и следуйте инструкциям по добавлению устройства. * В Европе приложение называется "Xiaomi Home" (кроме России). Название приложения, которое отображается на вашем устройстве, должно быть принято по умолчанию.

Примечание

- Версия приложения могла обновиться. Следуйте инструкциям для текущей версии приложения.
- Если не удастся отсканировать QR-код робота-пылесоса, вы можете добавить его по названию.
- При подключении робота-пылесоса к приложению Mi Home/Xiaomi Home с помощью устройства с iOS следуйте инструкциям в приложении, чтобы подключиться к точке доступа робота-пылесоса "ijai-vacuum-v10_mibtXXXX".

Инструкция



Включение/выключение

Нажмите и удерживайте кнопку  в течение 3 секунд, пока не загорится индикатор и робот-пылесос не включится. Если работа робота-пылесоса приостановлена и он не заряжается, нажмите и удерживайте кнопку  в течение 3 секунд, чтобы его выключить.

Режим сухой уборки или режим сухой и влажной уборки

Включите робот-пылесос, затем нажмите кнопку . В зависимости от установленных аксессуаров устройство автоматически перейдет в режим сухой уборки или режим сухой и влажной уборки.

Состояние паузы

Если робот-пылесос работает, нажмите любую кнопку и приостановите его работу. Чтобы возобновить уборку, нажмите кнопку . Нажмите кнопку , чтобы завершить текущую уборку и вернуть робот-пылесос обратно на зарядную док-станцию.

Спящий режим

Робот-пылесос автоматически перейдет в спящий режим, если он не используется более 5 минут и не заряжается. Нажмите любую кнопку или воспользуйтесь приложением, чтобы вывести его из спящего режима. Робот-пылесос отключается автоматически, если находится в спящем режиме более 6 часов.

Примечание. Робот-пылесос не переходит в спящий режим во время зарядки на док-станции.

Добавление воды или очистка губки во время уборки

Чтобы добавить воду в резервуар или очистить губку во время уборки, нажмите любую кнопку, чтобы приостановить работу робота-пылесоса. Затем извлеките резервуар и добавьте воду или очистите губку. После этого установите резервуар для воды и губку на место, а затем нажмите кнопку , чтобы робот-пылесос возобновил уборку.

Возвращение на док-станцию для зарядки

Если робот-пылесос включен, нажмите кнопку , чтобы отправить его на док-станцию для зарядки. Устройство автоматически вернется на док-станцию для зарядки по завершении уборки, а индикатор замигает белым. Если робот-пылесос начнет разряжаться во время уборки, он автоматически вернется на док-станцию для зарядки. Полностью зарядившись, он возобновит уборку с того места, где она была прервана.

Сброс настроек Wi-Fi

При подключении к новому маршрутизатору или смене пароля Wi-Fi необходимо сбросить соединение Wi-Fi робота-пылесоса. Для этого включите его, затем одновременно нажмите и удерживайте кнопки  и  в течение 7 секунд, пока не услышите голосовое сообщение "Сброс настроек беспроводной сети Wi-Fi и переход в режим настройки сети". После сброса настроек беспроводной сети Wi-Fi можно повторно подключить робот-пылесос.

Примечание. Поддерживаются только сети Wi-Fi с частотой 2,4 ГГц.

Сброс настроек системы

Чтобы сбросить настройки системы, с помощью булавки нажмите и удерживайте кнопку сброса в течение 3 секунд, пока не услышите голосовое уведомление: "System reset successfully" ("Настройки системы сброшены"). Затем робот-пылесос автоматически перезапустится, и такие настройки, как плановая уборка и подключение к Wi-Fi, будут восстановлены до первоначальных заводских параметров.

Примечание. После сброса настроек системы все настройки в приложении будут сброшены. Необходимо будет повторно подключить пылесос к приложению.

Выбор режима/уровня воды

Выбрать режим и уровень воды можно в мобильном приложении Mi Home/Xiaomi Home.

Режим "Не беспокоить"

В режиме "Не беспокоить" у робота-пылесоса отключаются функции возобновления уборки, уборки по расписанию и голосовых уведомлений. Режим "Не беспокоить" включается по умолчанию с 23:00 до 9:00. Его можно отключить с помощью мобильного приложения.

Примечание. В режиме "Не беспокоить" индикатор робота-пылесоса гаснет после зарядки устройства в течение 1 минуты.

Уборка всех зон

Если вы выберете функцию уборки всех зон без карты, робот-пылесос будет одну за другой убирать квадратные зоны размером 6 × 6 метров. После сохранения карты в приложении и выбора функции уборки всех зон, робот-пылесос автоматически выполнит уборку каждой комнаты в соответствии с запланированным маршрутом. По завершении уборки он вернется на зарядную док-станцию.

Уборка по спирали

Чтобы запустить уборку по спирали, можно выбрать этот режим в приложении или нажать и удерживать кнопку (⤿) в течение 3 секунд, когда робот-пылесос не заряжается. Сначала робот-пылесос будет двигаться по спирали наружу, очищая область радиусом 1 метр относительно своего исходного положения. Затем робот-пылесос по спирали вернется в исходное положение, прежде чем возвратиться на док-станцию для зарядки.

Уборка вдоль стен и краев мебели

Если вы выберете в приложении функцию уборки вдоль стен и краев мебели, робот-пылесос автоматически определит область, которую нужно убрать, и выполнит соответствующую уборку. По завершении уборки он автоматически вернется на зарядную док-станцию.

Возобновление уборки

В работе-пылесосе предусмотрена функция возобновления уборки. Если робот-пылесос начнет разряжаться во время уборки, он автоматически вернется на зарядную док-станцию для зарядки. Полностью зарядившись, робот-пылесос возобновит уборку с того места, где она была прервана. Если вы завершаете уборку вручную, перемещаете или используете робот-пылесос во время зарядки или во время его возвращения на зарядную док-станцию, уборка не возобновится.

Плановая уборка

В приложении можно настроить уборку по расписанию. Робот-пылесос автоматически начнет уборку в назначенное время и по завершении вернется на зарядную док-станцию.

Примечание. Если включен режим "Не беспокоить", робот-пылесос не выполняет уборку по расписанию в соответствующие промежутки времени.

История уборок

Вы можете просмотреть историю уборки в приложении, когда робот-пылесос завершит уборку и вернется на док-станцию для зарядки.

Уход и техническое обслуживание

Контейнер для пыли

1. Откройте крышку робота-пылесоса, а затем нажмите кнопку извлечения контейнера для пыли и достаньте его.

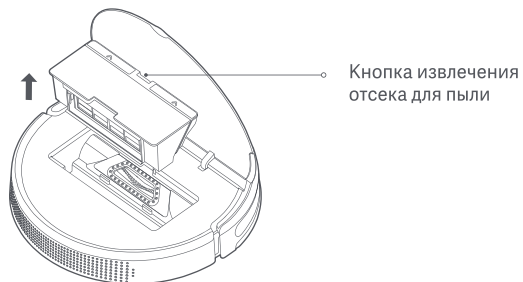

2. Откройте крышку контейнера для пыли и выбросьте содержимое.

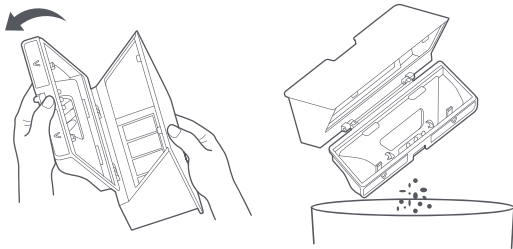

3. Достаньте фильтр. Очистите контейнер для пыли и фильтр с помощью инструмента чистки, а затем промойте их чистой водой. После полного высыхания установите контейнер для пыли и фильтр на место.



Примечание. Рекомендуется тщательно чистить контейнер для пыли по крайней мере один раз в неделю. Перед использованием необходимо полностью высушить контейнер для пыли и фильтр (по меньшей мере в течение 24 часов).

Резервуар для воды

Нажмите и удерживайте одновременно обе кнопки извлечения резервуара для воды, а затем достаньте его из нижней части робота-пылесоса, как указано на рисунке.



Примечание. Сразу после влажной уборки извлеките резервуар для воды, вылейте ее остатки, а также вымойте и высушите губку для влажной уборки, чтобы предотвратить появление плесени и неприятного запаха.

Щетка

1. Переверните робот-пылесос, а затем нажмите и удерживайте две кнопки извлечения крышки щетки и снимите ее.
2. Достаньте щетку движением вверх.
3. Извлеките втулку щетки.
4. Поверните держатели щетки, чтобы метка выравнивания на каждом держателе совпала с меткой разблокирования. Снимите держатели щетки с обоих ее концов.
5. Разрежьте собравшиеся на щетке волосы с помощью лезвия инструмента чистки и тщательно ее очистите.
6. Установите держатели и втулку щетки на место.
7. Установите щетку и крышку щетки на место, а затем надежно ее закройте.

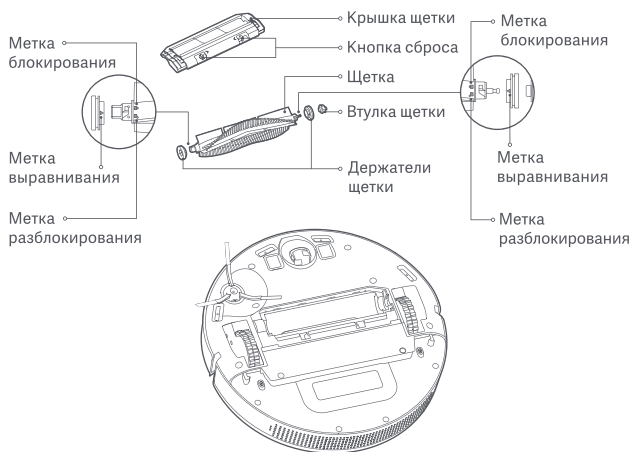

Очистка щетки

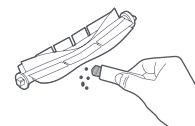
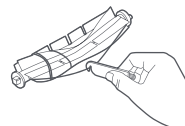

Примечание. Рекомендуется заменять щетку каждые 6–12 месяцев для достижения оптимальных результатов уборки.

Боковая щетка

1. Переверните моющий робот-пылесос и открутите винт, фиксирующий боковую щетку.
2. Достаньте и очистите боковую щетку.
3. Установите боковую щетку на место и затяните винт.

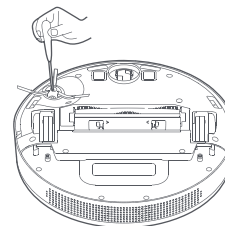

Примечание. Рекомендуется заменять боковую щетку каждые 3–6 месяцев для достижения оптимальных результатов уборки.

Поворотное колесо

1. Переверните робот-пылесос и движением вверх извлеките поворотное колес
2. Очистите поворотное колесо от волос, грязи и мусора.
3. Установите поворотное колесо на место.

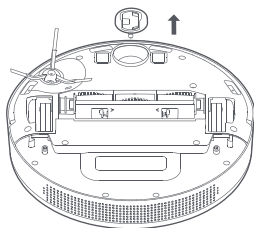

Датчики

Периодически очищайте датчики обрыва, датчик стыков и визуальный навигационный датчик, используя мягкую сухую ткань.

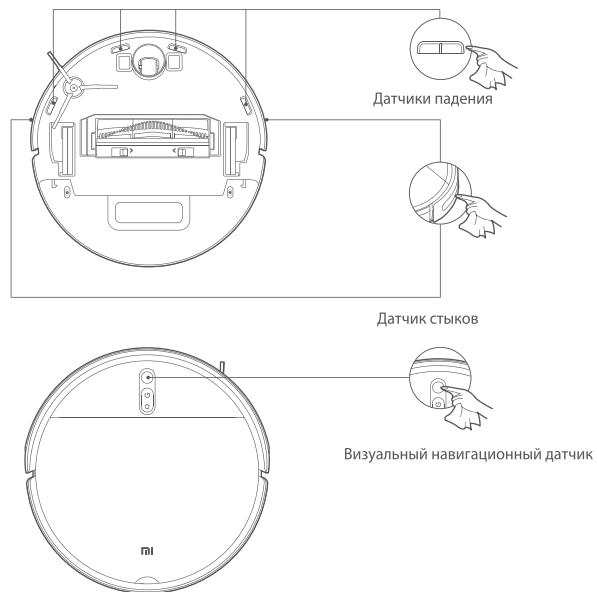

Примечание. Не используйте химические вещества, такие как моющие средства или спреи, для очистки датчиков.

Часто задаваемые вопросы

Проблема	Решение
Робот-пылесос не включается.	Низкий уровень заряда аккумулятора. Зарядите робот-пылесос и повторите попытку.
Робот-пылесос не начинает уборку.	Низкий уровень заряда аккумулятора. Зарядите робот-пылесос и повторите попытку.
Робот-пылесос не возвращается на зарядную док-станцию.	Вокруг зарядной док-станции слишком много препятствий. Переместите ее в более свободное место. Робот-пылесос расположен слишком далеко от зарядной док-станции. Поставьте его ближе к док-станции и повторите попытку.
Робот-пылесос работает со сбоями.	Выключите робот-пылесос и снова включите.
Робот-пылесос издает посторонние звуки.	В щетку, боковую щетку или одно из колес мог попасть посторонний предмет. Выключите робот-пылесос и удалите мусор.
Эффективность уборки с помощью робота-пылесоса снизилась или он оставляет позади себя грязь.	Контейнер для пыли переполнен. Выбросьте содержимое. Фильтр забит. Очистите его. В щетку попал посторонний предмет. Удалите его.
Робот-пылесос находится вне сети.	Сигнал Wi-Fi слишком слабый. Переместите робот-пылесос в зону с достаточно сильным сигналом Wi-Fi. Возникла проблема с подключением к сети Wi-Fi. Сбросьте настройки беспроводной сети Wi-Fi и загрузите последнюю версию приложения, а затем повторите попытку подключения.

Проблема	Решение
Робот-пылесос не возобновляет уборку.	Убедитесь, что робот-пылесос не находится в режиме "Не беспокоить", в котором функция возобновления уборки отключена. Убедитесь, что вы не возвращали робот-пылесос на зарядную док-станцию с помощью приложения, не нажимали кнопку док-станции, или не переносили робот-пылесос на зарядную док-станцию. После таких действий робот-пылесос не возобновляет уборку.
Робот-пылесос не заряжается.	Убедитесь, что вокруг зарядной док-станции достаточно пространства, а зарядные контакты не запылены и свободны от посторонних предметов. Температура окружающей среды слишком низкая (менее 0 °C) или слишком высокая (более 35 °C).
Робот-пылесос не выполняет уборку по расписанию.	Убедитесь, что робот-пылесос подключен к сети, иначе он не сможет синхронизировать время и выполнить уборку по расписанию. Убедитесь, что робот-пылесос не находится в режиме "Не беспокоить", в котором функция выполнения уборки по расписанию отключена.
Робот-пылесос постоянно отключается от сети.	Убедитесь, что робот-пылесос подключен к сети и постоянно находится в зоне покрытия Wi-Fi.
Робот-пылесос не подключается к приложению Mi Home/Xiaomi Home.	Убедитесь, что зарядная док-станция и робот-пылесос находятся в зоне покрытия Wi-Fi с хорошим сигналом. Следуйте инструкциям в руководстве пользователя, чтобы сбросить настройки беспроводной сети Wi-Fi, и повторно подключите робот-пылесос.

Устранение неполадок

При возникновении ошибки вы услышите голосовое оповещение. Для устранения проблемы изучите описание голосового сообщения в таблице.

Сообщение об ошибке	Решение	Сообщение об ошибке	Решение
Протрите датчик падения и переместите робот-пылесос на новое место для запуска.	Возможно, часть робота-пылесоса не касается пола. Переставьте его на другое место и перезапустите. Датчики падения могут быть загрязнены, протрите их и повторите попытку.	Уберите любые препятствия вокруг робота-пылесоса с функцией влажной уборки и повторите попытку.	Возможно, робот-пылесос заблокирован или застрял. Уберите все препятствия вокруг него.
Удалите любые посторонние объекты в зоне датчика столкновения.	Возможно, датчик столкновения заклинило. Аккуратно постучите по нему несколько раз, чтобы удалить посторонние предметы. Если никакие посторонние предметы не выпали, переставьте робот-пылесос на другое место, а затем запустите.	Контейнер для пыли установлен.	Установите контейнер для пыли и фильтр. Убедитесь, что они надежно закреплены.
Для запуска переместите робот-пылесос с функцией влажной уборки на ровную поверхность.	Робот-пылесос наклоняется при запуске. Поставьте его на ровную поверхность и перезапустите. Вы также можете сбросить настройки поверхности в приложении, а затем перезапустить робот-пылесос.	Водный резервуар установлен.	Установите резервуар для воды до щелчка.
Расположите робот-пылесос с функцией влажной уборки на полу для запуска.	Возможно, колесо не касается пола. Переставьте робот-пылесос на другое место и запустите его.	Верните робот-пылесос с функцией влажной уборки на док-станцию для зарядки.	Робот-пылесос не может определить местоположение зарядной док-станции. Поставьте робот-пылесос обратно на зарядную док-станцию.
		Уровень заряда батареи слишком низкий. Зарядите его.	Робот-пылесос не включается в обычном режиме из-за низкого уровня заряда аккумулятора. Поставьте робот-пылесос на зарядную док-станцию.

Технические характеристики

Робот-пылесос	
Название	Робот-пылесос
Модель	MJSTL
Размеры изделия	Ф 353 × 81,3 мм
Номинальная мощность	35,0 ватт
Номинальное напряжение	14,4 В ---
Напряжение при зарядке	20 В ---
Емкость аккумулятора	2500 мА·ч (проектная мощность) 2600 мА·ч (номинальная мощность)
Вес нетто	3,1 кг
Беспроводное подключение	Wi-Fi IEEE 802.11 b/g/n, 2,4 ГГц Bluetooth 4.2
Рабочий диапазон частот	2412–2472 МГц
Максимальная выходная мощность	<20 дБм

Зарядная док-станция

Модель	CDZMJSTL
Номинальное входное напряжение	100–240 В~ 50/60 Гц 0,6 А
Номинальное выходное напряжение	20 В --- 1,2 А
Размеры изделия	150 × 135 × 97,4 мм

При обычных условиях использования между антенной этого оборудования и телом пользователя должно сохраняться расстояние не менее 20 см.

Словесный знак и логотипы Bluetooth® являются зарегистрированными товарными знаками, принадлежащими Bluetooth SIG, Inc., и используются Xiaomi Inc. по лицензии. Другие товарные знаки и торговые наименования являются собственностью соответствующих владельцев.

Правила и условия монтажа, хранения, перевозки (транспортировки), реализации и утилизации

- Устройство не требует какого-либо монтажа или постоянной фиксации.
- Хранение устройства должно производиться в упаковке в отапливаемых помещениях у изготовителя и потребителя при температуре воздуха от 5 °С до 40 °С и относительной влажности воздуха не более 85 %. В помещениях не должно быть агрессивных примесей (паров кислот, щелочей), вызывающих коррозию.
- Перевозка устройства должна осуществляться в сухой среде.
- Устройство требует бережного обращения, оберегайте его от воздействия пыли, грязи, ударов, влаги, огня и т.д.
- Реализация устройства должна производиться в соответствии с местным законодательством.
- После окончания срока службы изделия его нельзя выбрасывать вместе с обычным бытовым мусором. Вместо этого оно подлежит сдаче на утилизацию в соответствующий пункт приема электрического и электронного оборудования для последующей переработки и утилизации в соответствии с федеральным или местным законодательством. Обеспечивая правильную утилизацию данного продукта, вы помогаете сберечь природные ресурсы и предотвращаете ущерб для окружающей среды и здоровья людей, который возможен в случае ненадлежащего обращения. Более подробную информацию о пунктах приема и утилизации данного продукта можно получить в местных муниципальных органах или на предприятии по вывозу бытового мусора.
- При обнаружении неисправности устройства следует немедленно обратиться в авторизованный сервисный центр или утилизировать устройство.

Назначение устройства

Данное устройство предназначено для уборки пыли и загрязнений с различных поверхностей (кафельный, паркетный пол, ковры и т.п.).

Дополнительная информация

Изготовитель: Сяоми Коммьюникейшнз Ко., Лтд.
#019, 9-й этаж, зд. 6, Центральный проезд Си'эрци 33, район Хайдянь, Пекин, Китай.

Сделано в Китае.

Импортер в России: ООО «Атлас».
690068, Россия, Приморский край, г. Владивосток, проспект 100-летия Владивостока, дом 155, корпус 3, офис 5.

Товар соответствует требованиям технического регламента Таможенного союза:

- ТР ТС 004/2011 «О безопасности низковольтного оборудования»;
- ТР ТС 020/2011 «Электромагнитная совместимость технических средств».

Товар соответствует требованиям технического регламента Евразийского экономического союза ТР ЕАЭС 037/2016 «Об ограничении применения опасных веществ в изделиях электротехники и радиоэлектроники».

Уполномоченное изготовителем лицо:

Автономная некоммерческая организация «Центр экспертных программ ВОК».

Место нахождения: Россия, 119618, Москва, ул. 50 лет Октября, д. 4.

Адрес осуществления деятельности: Россия, 115419, г. Москва, 2-й Рошинский пр-д, д. 8, корп. 4.

Гарантийные обязательства

Производитель гарантирует бесперебойную работу устройства в течение всего гарантийного срока, а также отсутствие дефектов в материалах и сборке. Гарантийный период исчисляется с момента приобретения изделия и распространяется только на новые продукты. В гарантийное обслуживание входит бесплатный ремонт или замена элементов, вышедших из строя не по вине потребителя в течение гарантийного срока при условии эксплуатации изделия согласно руководству пользователя. Ремонт или замена элементов производится на территории уполномоченных сервисных центров.

Актуальный список сервисных центров по адресу:
<http://www.dns-shop.ru/technical-support/>

Внешний вид изделия и его характеристики могут подвергаться изменениям без предварительного уведомления для улучшения качества.

TM: Mi

Дата изготовления, а также сроки гарантии и эксплуатации указаны на упаковке.

v.2

