



РУКОВОДСТВО ПОЛЬЗОВАТЕЛЯ

Монитор LG Digital Signage

(МОНИТОР SIGNAGE)

Для безопасности и удобства работы с устройством сперва прочтите руководство пользователя.

32SM5J

СОДЕРЖАНИЕ

ОСНОВНЫЕ СВЕДЕНИЯ 3

- Принадлежности 3
- Принадлежности, приобретаемые отдельно 4
- Описание кнопок 5

ПОДГОТОВИТЕЛЬНЫЕ МЕРОПРИЯТИЯ 6

- Подключение ИК-датчика 6
- Установка и снятие скобы с логотипом LG 7
- Установка защитной крышки запоминающего устройства 8
- Замок Kensington 9

ПРОВЕРКА УСЛОВИЙ ПЕРЕД УСТАНОВКОЙ 10

- Ориентация при установке 10
- Выбор правильного места для установки 11
- Держатель настенного кронштейна 12

МЕРЫ ПРЕДОСТОРОЖНОСТИ ПРИ ЭКСПЛУАТАЦИИ 13

- Пыль 13
- Остаточное изображение 13

ХАРАКТЕРИСТИКИ УСТРОЙСТВА 15

ЛИЦЕНЗИЯ 18

ПРЕДУПРЕЖДЕНИЕ - Данное оборудование соответствует требованиям класса А по стандарту CISPR 32. В жилых зонах данное оборудование может создавать радиопомехи.

ОСНОВНЫЕ СВЕДЕНИЯ

! ПРИМЕЧАНИЕ

- Комплектация продукта может отличаться в зависимости от модели или региона.
- Технические характеристики продуктов или содержимое функции устройства могут быть изменены без уведомления в дальнейшем, ввиду модернизации функций продукта.
- ПО SuperSign и Руководство пользователя
 - Последние версии ПО и руководства пользователя SuperSign можно загрузить на веб-сайте <http://partner.lge.com>.

Принадлежности

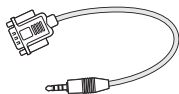
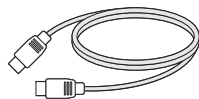
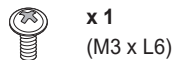
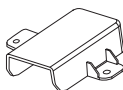
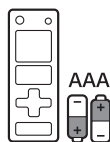
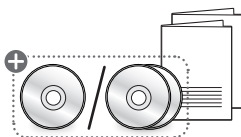

⊕ В зависимости от страны

Принадлежности, приобретаемые отдельно

Для оптимизации работы устройства перечень и/или конструкция приобретаемых отдельно принадлежностей может изменяться без предварительного уведомления.

Изображения в данном руководстве могут отличаться от фактического вида устройства и дополнительных принадлежностей.

Компоненты приобретаемых отдельно принадлежностей описаны в руководстве по эксплуатации устройства.

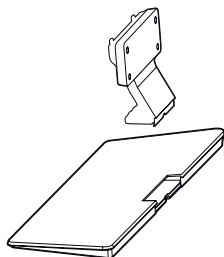

ST-322T

Описание кнопок

Изображения могут отличаться в зависимости от модели.

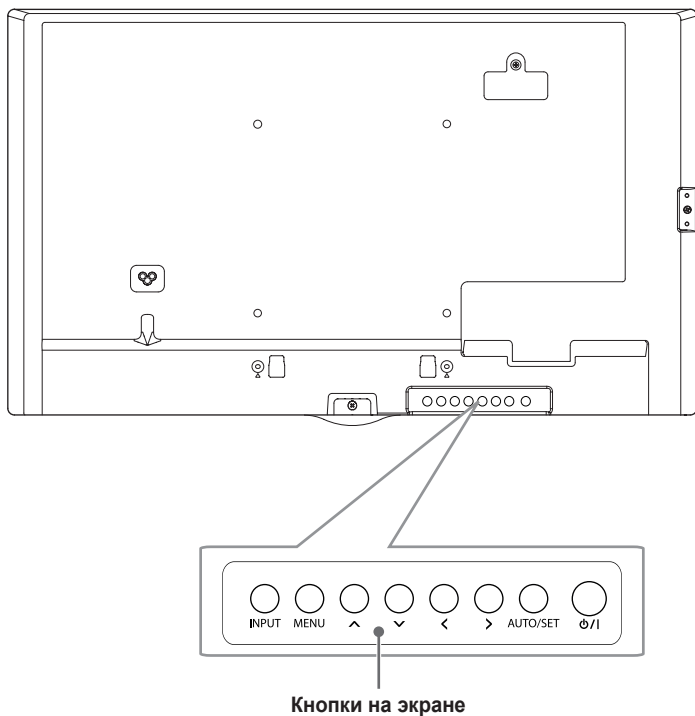

- **INPUT** : Изменение источника входного сигнала.
- **MENU** : Отображение главного меню либо сохранение выбранного источника входного сигнала и выход из меню.
- **▲ ▼** : Кнопки навигации.
- **◀ ▶** : Перемещение влево либо вправо.
- **AUTO/SET** : Отображение информации о текущих настройках сигнала и режима, а также возможность выбора меню.
- **⏻/⏼** : Включение и выключение устройства.

ПОДГОТОВИТЕЛЬНЫЕ МЕРОПРИЯТИЯ

Подключение ИК-датчика

Подключите к устройству кабель, чтобы обеспечить прием сигналов от пульта ДУ.

Поверните ИК-датчик, чтобы он мог принимать сигналы с учетом горизонтальной или вертикальной ориентации монитора.

- Изображения могут отличаться в зависимости от модели.

Монтаж в горизонтальном положении (по умолчанию)

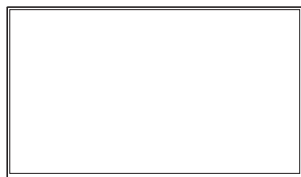

(Вид спереди)

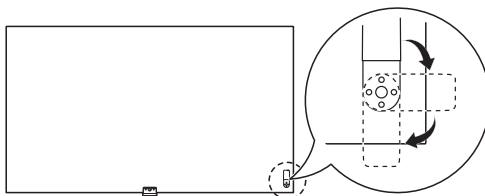

(Вид сзади)

Монтаж в вертикальном положении

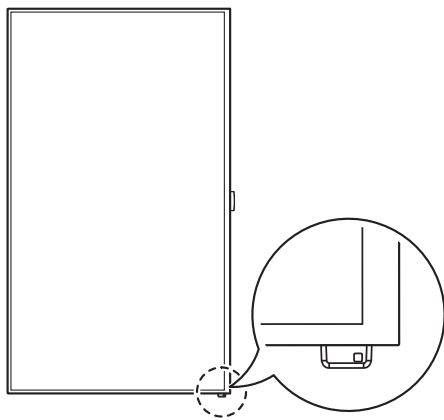

(Вид спереди)

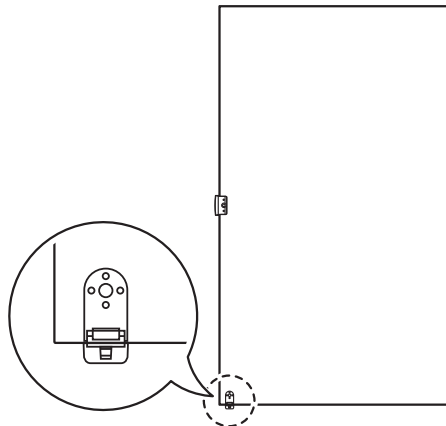

(Вид сзади)

Установка и снятие скобы с логотипом LG

- Применимо только к определенным моделям.
- Изображения могут отличаться в зависимости от модели.

Снятие логотипа LG

Подстелите под монитор чистую ткань. С помощью отвертки удалите винт из скобы с логотипом LG в нижней части задней панели устройства.

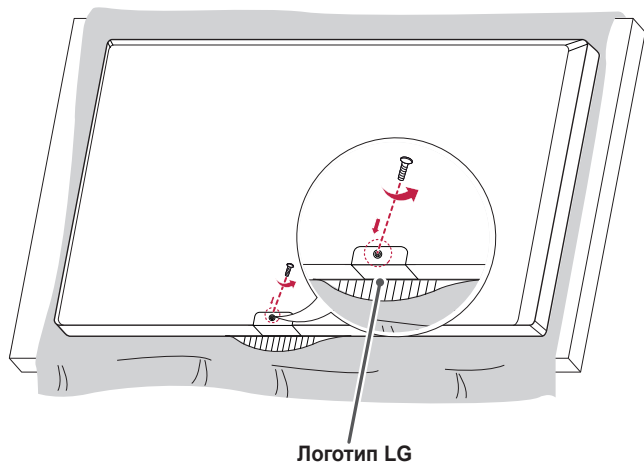

Установка скобы с логотипом LG с правой стороны

Зафиксируйте скобу с логотипом LG с правой стороны, ввинтив винт в соответствующее отверстие.

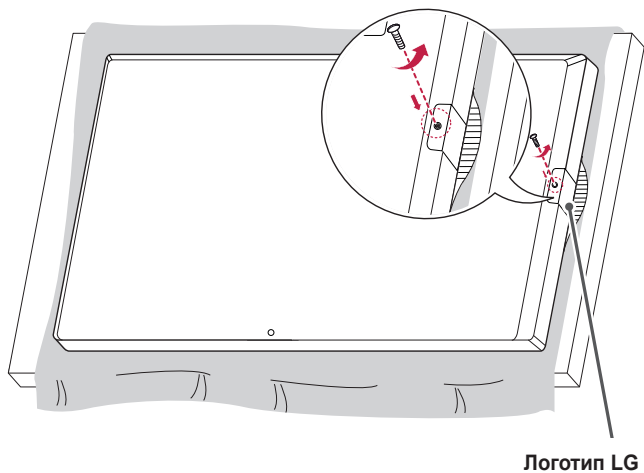

Установка защитной крышки запоминающего устройства

Во избежание кражи установленного USB-накопителя привинтите защитную крышку, как показано на рисунке ниже.

1

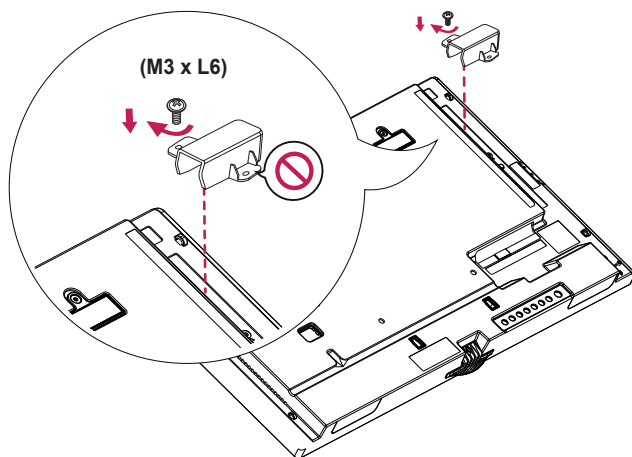

2

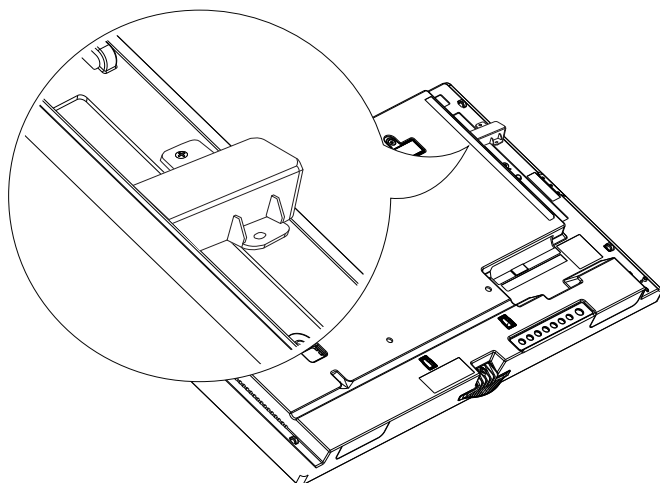

Замок Kensington

(Актуально не для всех моделей.)

Разъем для замка Kensington расположен на задней панели монитора. Подробную информацию об установке и использовании замка см. в соответствующем руководстве пользователя.

Проденьте кабель системы безопасности Kensington через монитор и отверстие в столе.

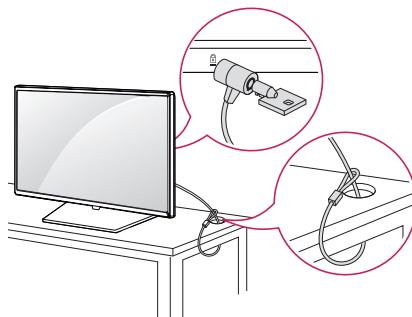

! ПРИМЕЧАНИЕ

- Замок Kensington является дополнительной опцией.
- Рисунок выше служит для создания общего представления об установке; фактический вид изделия может быть другим.

ПРОВЕРКА УСЛОВИЙ ПЕРЕД УСТАНОВКОЙ

Производитель не несет ответственности за повреждения, возникшие из-за нарушения инструкций.

Ориентация при установке

Вертикальное положение

Чтобы правильно разместить монитор при монтаже в вертикальном положении, разверните его экраном к себе и поверните на 90 градусов против часовой стрелки.



Угол наклона

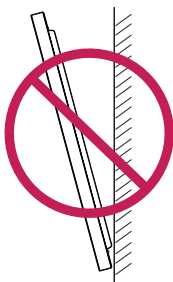

Расположение на потолке либо полу

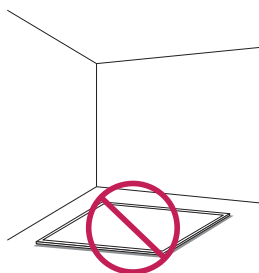
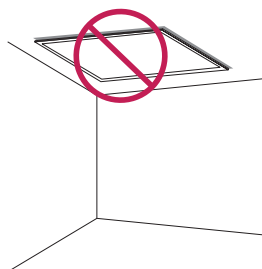

Выбор правильного места для установки

Производитель не несет ответственности за повреждения, возникшие из-за нарушения инструкций.

В помещении

Крепление к стене

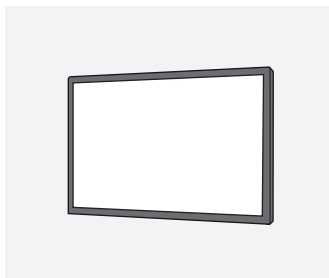

A : не менее 40 мм

- Гарантия не распространяется на повреждения, возникшие из-за ненадлежащего размещения устройства, при котором его передняя панель подверглась воздействию прямого солнечного света.

Установка в стенной нише

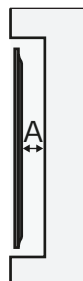
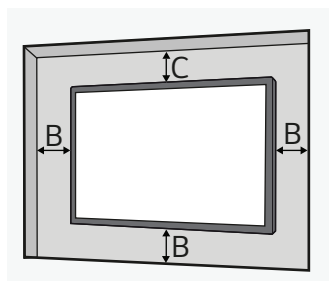

A : не менее 40 мм

B : не менее 50 мм

C : не менее 70 мм

- Гарантия не распространяется на повреждения, возникшие из-за ненадлежащего размещения устройства, при котором его передняя панель подверглась воздействию прямого солнечного света.

Установка вне помещений

Крытое внешнее пространство



Держатель настенного кронштейна

Чтобы установить монитор на стену, прикрепите к его задней панели держатель настенного кронштейна (приобретается дополнительно).

Будьте осторожны: убедитесь, что держатель настенного кронштейна (приобретается дополнительно) надежно прикреплен как к монитору, так и к стене.

Ниже указаны размеры настенного кронштейна VESA для соответствующей модели.

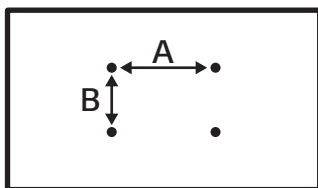

Модель	Размер VESA (A x B) (мм)	Стандартный размер	Длина (Максимальная) (мм)	Количество
32SM5J	200 x 200	M6	21,3	4

ВНИМАНИЕ

- Перед перемещением или установкой монитора отключите кабель питания. В противном случае это может привести к поражению электрическим током.
- Если монитор установлен на потолке или наклонной стене, он может упасть и травмировать окружающих.
- Гарантия не распространяется на повреждения, вызванные чрезмерно тугим затяжкой винтов.
- Используйте винты и настенные кронштейны, соответствующие стандарту VESA. Гарантия на устройство не распространяется на поломки или повреждения, вызванные неправильным использованием компонентов или использованием неподходящих компонентов.

ПРИМЕЧАНИЕ

- Использование чрезмерно длинных винтов может привести к повреждению внутренних компонентов устройства. Убедитесь, что винты имеют правильную длину.
- Дополнительные сведения об установке настенного кронштейна см. в соответствующем руководстве пользователя.

МЕРЫ ПРЕДОСТОРОЖНОСТИ ПРИ ЭКСПЛУАТАЦИИ

Пыль

Гарантия не распространяется на повреждения устройства в результате его использования в запыленных помещениях.

Остаточное изображение

- Остаточное изображение появляется на экране выключенного устройства.
 - Длительное воспроизведение статичных изображений быстро приводит к повреждению пикселей. Используйте экранную заставку.
 - Остаточное изображение может возникать, когда контрастные изображения с участками разной яркости (черно-белые или в оттенках серого) сменяются на экране более темными. Это нормально и объясняется характеристиками устройства.
- Когда на ЖК-дисплее длительное время воспроизводится статичное изображение, между электродами, управляющими работой жидких кристаллов (ЖК), возникает небольшая разность потенциалов. Со временем разность потенциалов между электродами увеличивается, и жидкие кристаллы постепенно выстраиваются в одном направлении. Таким образом на экране даже после переключения остается прежнее изображение, которое называют остаточным.
- При частой смене изображений это явление отсутствует. Оно возникает лишь в случае, если экран длительное время воспроизводит статичное изображение. Ниже изложены рекомендации по снижению вероятности появления остаточных изображений при воспроизведении статичных картинок. Следите, чтобы одно и то же изображение не воспроизводилось на экране непрерывно более 12 часов. Еще лучше менять изображения чаще. В таком случае вероятность возникновения остаточного изображения будет еще ниже.
- Рекомендуемые условия использования

1 Меняйте цвет фона и текста через равные промежутки времени.

- Остаточное изображение возникает реже, если сменяемые цвета являются дополняющими, а не контрастными.

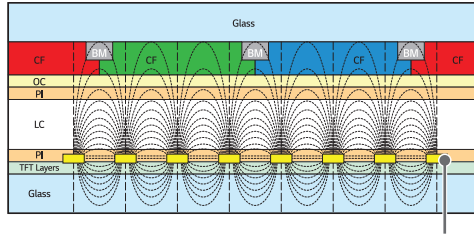

Слой пикселей ITO или MoTi

2 Переключайте изображения на экране через равные промежутки времени.

- Следите, чтобы с каждой сменой экрана менялось также расположение текста и изображений на нем.



ХАРАКТЕРИСТИКИ УСТРОЙСТВА

Характеристики устройства и сведения о нем могут быть изменены без предварительного уведомления в целях улучшения работы устройства.

Входные/выходные разъемы	HDMI1, HDMI2, HDMI3, IR & LIGHT SENSOR, AUDIO OUT, LAN IN, RS-232 IN/OUT, USB 2.0 IN	
Разрешение	Рекомендуемое разрешение	1 920 x 1 080 при 60 Гц (HDMI1, HDMI2, HDMI3)
	Максимальное разрешение	
Напряжение питания	100–240 В переменного тока, 50/60 Гц 0,8 А	
Условия окружающей среды	Рабочая температура	0 °С до 40 °С
	Влажность воздуха для работающего оборудования	От 10 до 80 % (Это позволит избежать образования конденсата)
	Температура воздуха при хранении	-20 °С до 60 °С
	Влажность воздуха при хранении	От 5 до 85 % (Это позволит избежать образования конденсата) * Условия хранения устройства в упаковке
Аудио	Входная чувствительность	0,7 Vrms (Среднеквадратическое напряжение в вольтах)
Потребляемая мощность	Рабочий режим	55 Вт (Стандарт.)
	Спящий режим / Режим ожидания	≤ 0,5 Вт

Название модели	Размеры (Ширина x Высота x Толщина) (мм)		Вес (кг)
	32SM5J	Экран	
Экран + Подставка		729,4 x 481 x 154,2	6,5

Поддерживаемые разрешения HDMI (ПК)

Разрешение	Частота горизонтальной развертки (кГц)	Частота вертикальной развертки (Гц)	Примечание
800 x 600	37,879	60,317	
1 024 x 768	48,363	60	
1 280 x 720	44,772	59,855	
1 280 x 1 024	63,981	60,02	
1 680 x 1 050	65,29	59,954	
1 920 x 1 080	67,5	60	

Поддерживаемые разрешения HDMI (DTV)

Разрешение	Частота горизонтальной развертки (кГц)	Частота вертикальной развертки (Гц)	Примечание
480/60p	31,5	60	
576/50p	31,25	50	
720/50p	37,5	50	
720/60p	45	60	
1 080/50i	28,1	50	
1 080/60i	33,75	60	
1 080/50p	56,25	50	
1 080/60p	67,432	59,94	
1 080/60p	67,5	60	

Беспроводной модуль: технические характеристики (LGSBWAC92)	
Беспроводная локальная сеть (IEEE 802.11a/b/g/n/ac)	
Диапазон частот (МГц)	Выходная мощность (макс.) (дБм)
От 2400 до 2483,5	18
От 5150 до 5725	18
От 5725 до 5850	12
Bluetooth	
Диапазон частот (МГц)	Выходная мощность (макс.) (дБм)
От 2400 до 2483,5	8
<ul style="list-style-type: none"> • Поскольку в разных странах каналы диапазона могут отличаться, пользователь не может изменять или настраивать рабочую частоту. Этот продукт настроен в соответствии с таблицей частот в регионах. • Для безопасности пользователя устройство необходимо устанавливать и использовать на расстоянии минимум 20 см от пользователя. 	

ЛИЦЕНЗИЯ

В зависимости от модели поддерживаются различные лицензии. Дополнительные сведения о лицензиях см. на веб-сайте www.lg.com.



Термины HDMI и HDMI High-Definition Multimedia Interface и Логотип HDMI являются товарными знаками или зарегистрированными товарными знаками HDMI Licensing Administrator, Inc. в Соединенных Штатах и других странах.

Произведено по лицензии Dolby Laboratories. Название Dolby, Dolby Vision, Dolby Audio, Dolby Atmos и символ с двойной буквой D являются торговыми марками Dolby Laboratories.



The Bluetooth® word mark and logos are registered trademarks owned by Bluetooth SIG, Inc. and any use of such marks by LG Electronics Inc. is under license. Other trademarks and trade names are those of their respective owners.



Модель и серийный номер устройства указаны на задней и боковой панелях устройства. Запишите их ниже на случай, если потребуется техническое обслуживание.

МОДЕЛЬ

СЕРИЙНЫЙ НОМЕР



This product qualifies for ENERGY STAR®.

Changing the factory default configuration and settings or enabling certain optional features and functionalities may increase energy consumption beyond the limits required for ENERGY STAR® certification.

Refer to ENERGYSTAR.gov for more information on the ENERGY STAR® program.

При включении и выключении устройство издает шум, это нормально.