

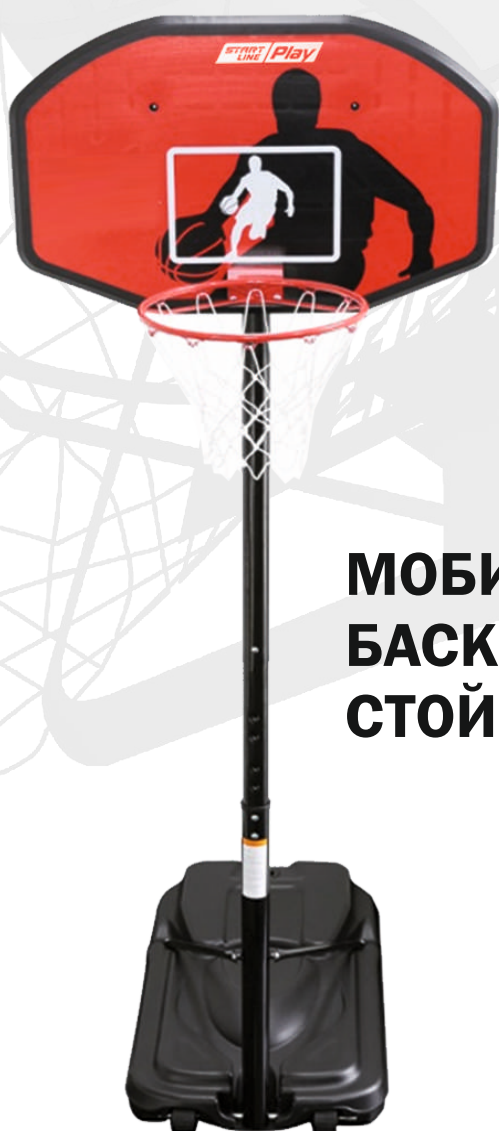

SLP Standard-019

ИНСТРУКЦИЯ ПО СБОРКЕ И ЭКСПЛУАТАЦИИ



**МОБИЛЬНАЯ
БАСКЕТБОЛЬНАЯ
СТОЙКА**

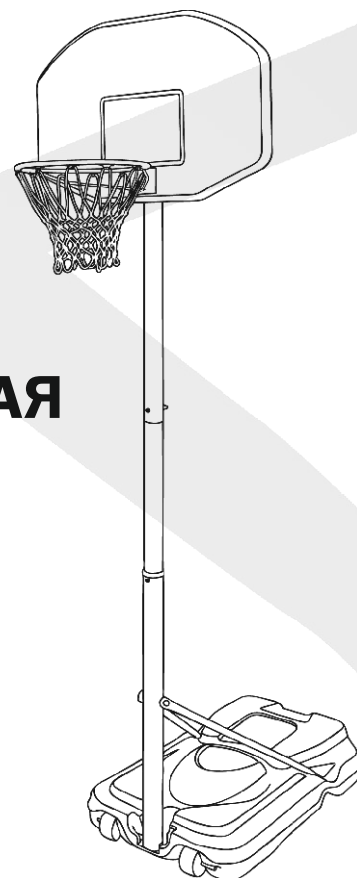

ИНСТРУКЦИЯ ПО ЭКСПЛУАТАЦИИ И БЕЗОПАСНОСТИ

1. Перед сборкой баскетбольной системы, ознакомьтесь с инструкцией и следуйте ей при последующей эксплуатации.
2. Проверьте все детали в комплекте, убедитесь соответствию со списком.
3. Перед установкой баскетбольной системы подберите площадку с ровной горизонтальной поверхностью. Поверхность под основанием должна быть очищена от гравия и других острых предметов, которые могут повредить базу и привести к потере устойчивости стойки. Не устанавливайте стойку вблизи линий электропередач.
4. Баскетбольная стойка не должна использоваться до полного наполнения базы водой или песком. Производитель рекомендует заполнять основание песком, а не водой. При наполнении водой постоянно проверяйте базу на наличие утечек. Никогда не оставляйте собранную конструкцию без веса в основании.
5. Регулярно проверяйте основание на предмет протечки или ослабления. Небольшая протечка может вызвать внезапное опрокидывание конструкции и повреждение пола при использовании внутри помещения.
6. Запрещается приподнимать края и воздействовать на резьбовые соединения основания.
7. Для удобного перемещения конструкция обеспечена колесами. При ее перемещении должно быть задействовано как минимум 2 взрослых человека, способных справиться с весом. Встаньте лицом к конструкции и потяните стойку вперед до тех пор, пока она не установится на колеса. Передвиньте конструкцию на нужное место и осторожно опустите основание. Детям не разрешается передвигать конструкцию.
8. Нельзя висеть на кольце, влезать на стойку, использовать систему для подтягиваний и не по назначению – это может привести к травмам или повреждению конструкции. По этой причине не выполняйте заброс мяча в корзину прыжком перед кольцом, т.к. она не предназначена для этого. Не позволяйте детям влезать на нее. Во избежании травм и повреждения системы не используйте украшения (кольца, часы, ожерелья и т.д.) во время игры.
9. Не используйте конструкцию при сильном ветре. При тяжелых погодных условиях опустите щит до самого низкого уровня или трансформируйте устройство в положение хранения. Неблагоприятный климат, коррозия или неправильное использование могут повредить конструкцию.
10. В целях предотвращения повреждения основания не используйте наполнение водой при температуре воздуха ниже 0°C. В этом случае слейте воду и заполните базу песком.
- 11 Система должна быть собрана и разобрана исключительно взрослыми. Дети не допускаются к процессу сборки и демонтажа.
12. Данная баскетбольная стойка не предназначена для проведения официальных матчей, а также для использования детьми 3-х лет и младше. Во время игры все игроки должны пользоваться средствами защиты.
13. Перед использованием системы проверяйте ее на наличие поврежденных и отсутствующих частей. Перед каждым использованием конструкции сначала проверьте все крепления, прочность затяжки резьбовых соединений.

ВНИМАНИЕ! Несоблюдение данной инструкции и мер предосторожности может привести к травмам, повреждению конструкции, а также аннулированию гарантийных обязательств.

Изготовитель оставляет за собой право вносить изменения в конструкцию и принципиальную схему изделия, не ухудшающие его характеристики.

Гарантия на товар – 6 месяцев.

ЖЕЛАЕМ ПРИЯТНОЙ ИГРЫ!



WWW.START-LINE.RU

Данная система включает в себя полу базу (которая должна быть заполнена для утяжеления), регулируемый по высоте щит, баскетбольное кольцо и корзину. Высота стойки регулируется в зависимости от роста игроков. Минимальная рабочая высота составляет 198 см до нижней части баскетбольного щита. Щит изготовлен из полимерных материалов высокой плотности.

A баскетбольный щит

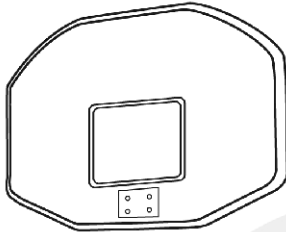

x1

B кольцо / сеть



x1

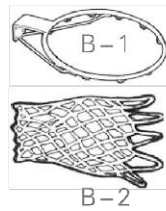

B-2

C база (основание)

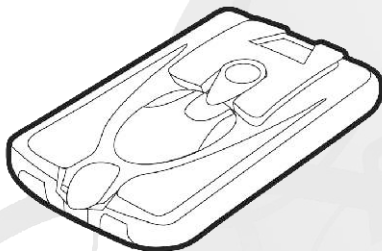

x1

D опорный рычаг



x2

E верхняя стойка



x1

F средняя стойка



x1

G нижняя стойка



x1

H V-образный кронштейн



x1

I ось



x1

J колесо

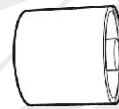

x2

K верхний колпачок



x1

L пластиковая ручка



x1

M-1 гайка



M8 x8

M-2 гайка



M10 x3

N-1 шайба



M8 x16

N-2 шайба



M10 x6

M8 x16mm



1 x2

M8 x20mm



2 x2

M8 x20mm



3 x2

M8 x45mm

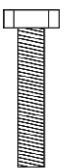

4 x4

M8 x90mm



5 x1

M10 x90mm

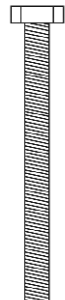

6 x2

M10 x85mm

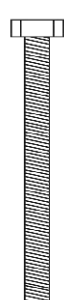

7 x1

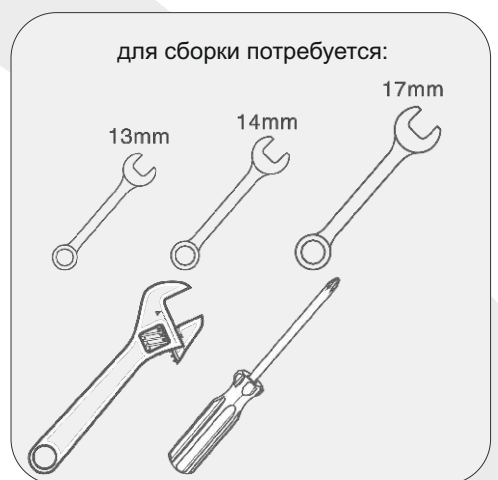

для сборки потребуется:

13mm

14mm

17mm



WWW.START-LINE.RU

ИНСТРУКЦИЯ ПО СБОРКЕ

Перед установкой базу необходимо заполнить водой или песком. Предпочтительней песком.

1. Вставьте нижнюю стойку (G) и колесики (J) в отверстия базы (C), зафиксируйте их с помощью оси (I).

Опорный рычаг с отверстием нужно соединить с нижней стойкой.

Опорный рычаг с круглым отверстием нужно соединить с базой.

2. Прикрепите опорные рычаги (D) к базе и нижней стойке, используя четыре болта (1/3), шесть шайб (N-1) и две гайки (M-1)

3. Прикрепите кольцо (B) и V-образный кронштейн (H) на баскетбольный щит (A), используя четыре болта (4), восемь шайб (N-1) и четыре гайки (M-1)

4. Откройте V-образный кронштейн в правильном положении и закрепите на баскетбольном щите с помощью двух крестообразных болтов, двух шайб (N-1) и двух гаек (M-1).

START LINE | **Play**

WWW.START-LINE.RU

ИНСТРУКЦИЯ ПО СБОРКЕ



5. Найдите петли на верхнем крае сетки (B-2). Подцепите одну петлю и оберните вокруг центра крючка на кольце (B-1). Потяните петлю вниз, чтобы зафиксировать петлю на кольце. Повторите это действие для всех оставшихся петель на сети.

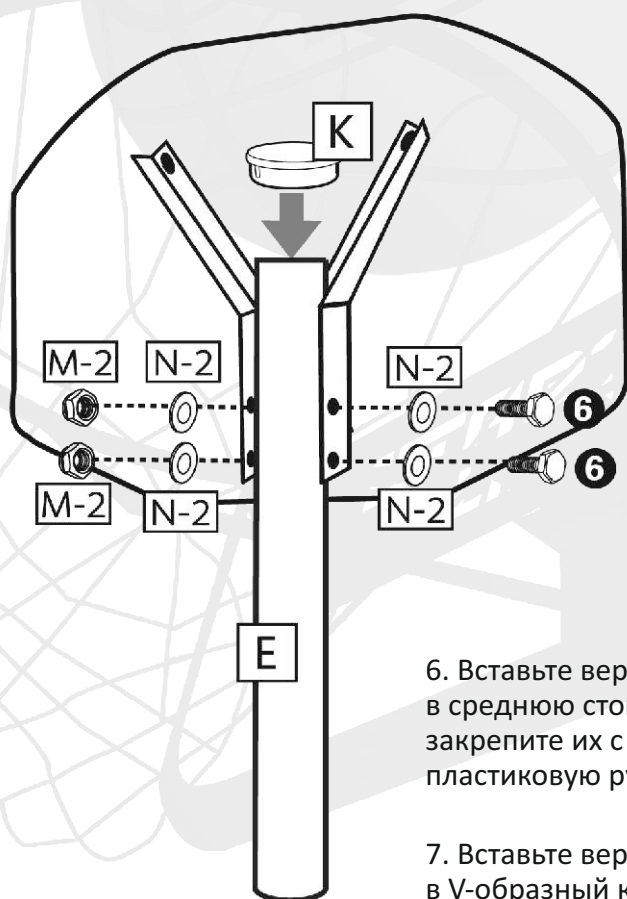

Сначала вставьте верхнюю стойку в среднюю стойку так, чтобы она выступала сверху.

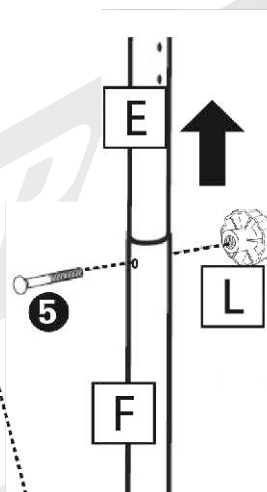

6. Вставьте верхнюю стойку (E) в среднюю стойку (F) так, чтобы она выступала сверху, закрепите их с помощью квадратного болта (5) через пластиковую ручку (L).

7. Вставьте верхнюю стойку (E) в V-образный кронштейн, прикрепляя верхнюю стойку на V-образный кронштейн с помощью двух болтов (6), четырех шайб (N-2) и двух гаек (M-2), наденьте колпачок на верхнюю стойку.

ИНСТРУКЦИЯ ПО СБОРКЕ

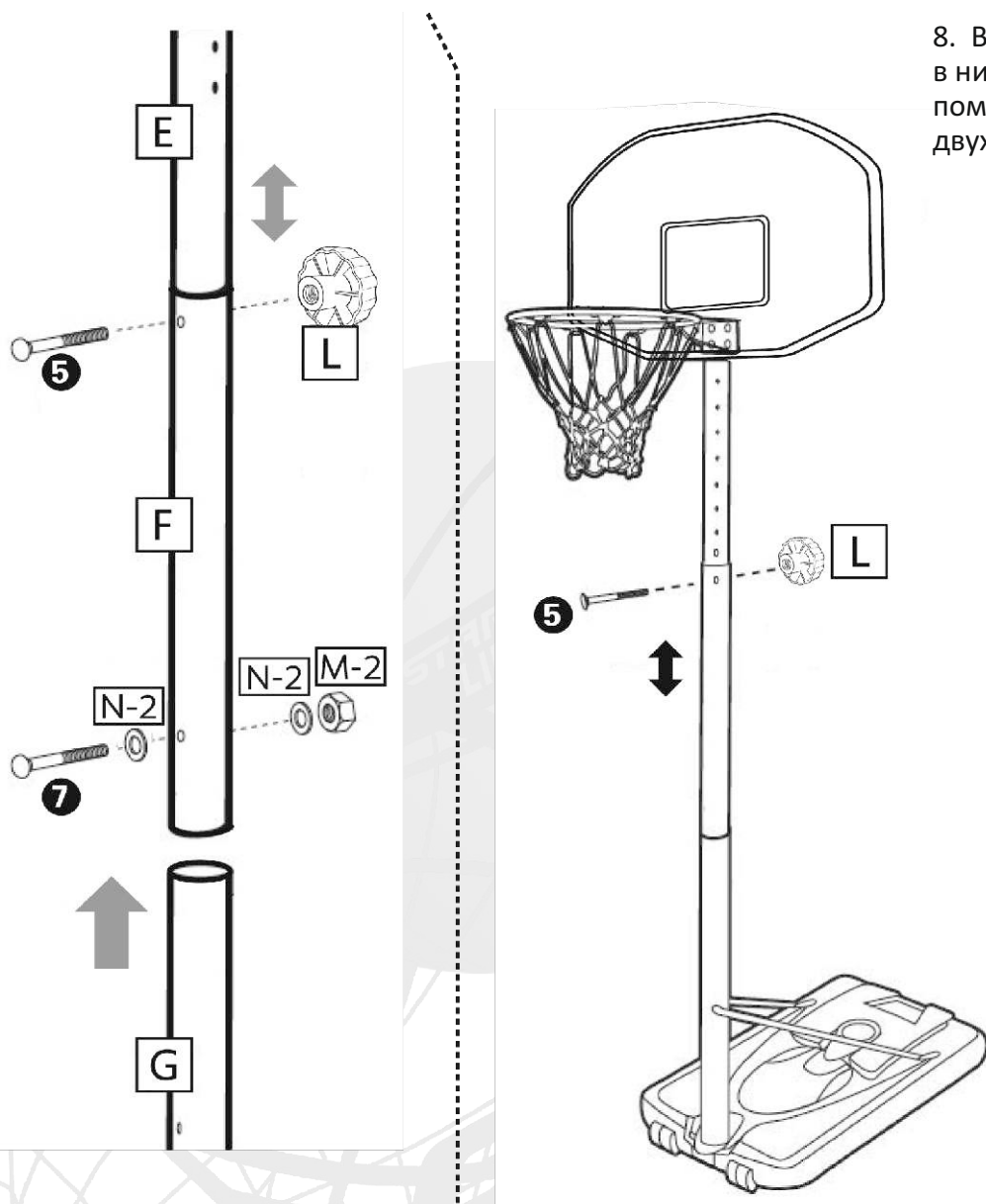

8. Вставьте среднюю стойку в нижнюю стойку, скрепите с помощью болта (7), двух шайб (N-2) и гайки (M-2).

9. Установите базу в месте использования. Снимите крышку на базе.

При наполнении водой НЕ ПОДНИМАЙТЕ основание.

При наполнении песком первый взрослый должен держать базу под углом 45°, второй взрослый наполнять базу песком, постепенно наклоняя базу, пока песок не заполнит все ее пространство. После заполнения базы закрутите крышку.

Удерживая ось и основание, осторожно опустите систему, пока колеса не коснутся земли.

Поставьте ось вертикально.

ВСЕГДА проверяйте, чтобы система была правильно установлена.

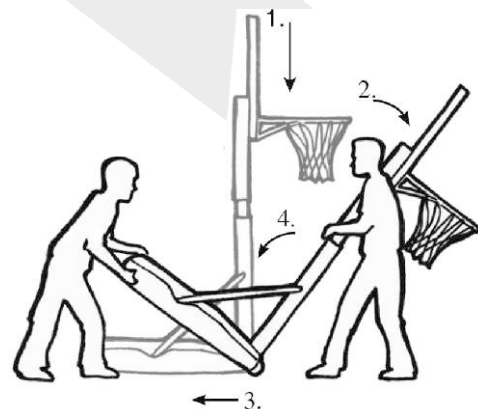
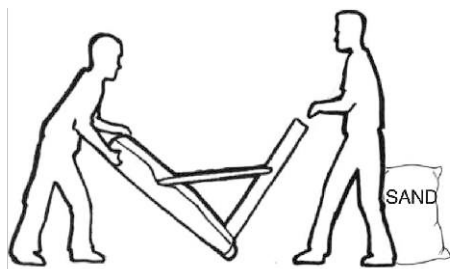
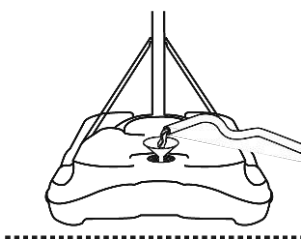

START LINE | **Play**

WWW.START-LINE.RU