

RADOMIR

ИНСТРУКЦИЯ

по сборке и эксплуатации

Серия душевых кабин

Стронг

	Матовое стекло	Прозрачное стекло
90x90		
100x100		
110x110		

2021 год

НАЗНАЧЕНИЕ ИЗДЕЛИЯ

Душевые кабины Стронг предназначены для принятия водных процедур; устанавливаются в санитарных узлах зданий, оборудованных водопроводом и канализацией.

Комплектация включает:

1. поддон на раме с установленным сливом;
2. шторка;
3. крыша.

Габаритный чертеж представлен на рис.1.

ВНИМАНИЕ! Для удобства установки изделия высота в помещении должна быть не менее 2300 мм.

Обратите внимание! Внешний вид товара, его комплектация и характеристики могут изменяться производителем без предварительных уведомлений.

Рисунок 1.

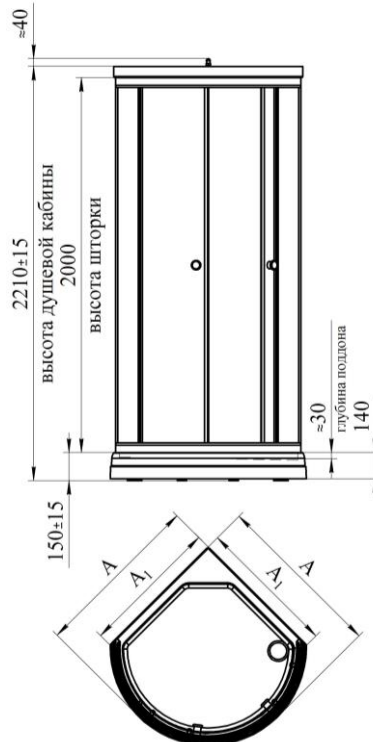

Радиальные	A , мм	A_1 , мм
90x90	900	≈ 705
100x100	1000	≈ 800
110x110	1100	≈ 875

Рекомендуемые схемы установки изделий показаны на рис. 2

Рисунок 2.

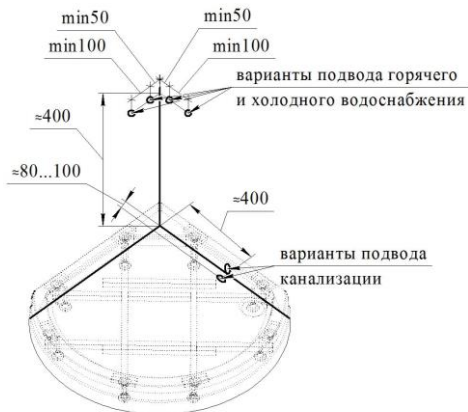

ИНСТРУКЦИЯ ПО СБОРКЕ ДУШЕВЫХ КАБИН.

Для сборки душевой кабины понадобятся следующие инструменты:

1. Шуруповерт с крестовой битой.
2. Силиконовая смазка или мыло (для облегчения установки стекол в профили).

Сборку удобней производить минимум 2 людьми.













Перед сборкой душевой кабины необходимо подготовить место для его установки.

ВНИМАНИЕ! Потребитель обязан обеспечить доступ к изделию и к его дополнительному оборудованию для обслуживания или ремонта, а именно обеспечить выдвигание изделия от прилегающих стен на расстояние не менее 50 см.

Рекомендуемые варианты подвода коммуникаций показаны на рисунке

- 2.
3. Схема расположения комплектующих душевой кабины показаны на рисунке

Перечень комплектующих на душевые кабины

Поз.	Наименование	Изображение	Душевые кабины		
			Радиальные		
			90	100	110
1.	Профиль направляющий ПН-1		2 шт.	2 шт.	2 шт.
2.	Профиль стыковочный ПС-135		4 шт.	4 шт.	4 шт.
3.	Профиль основной ПО-2		4 шт.	4 шт.	4 шт.
4.	Уплотнитель П-образный		8 шт.	8 шт.	8 шт.
5.	Уплотнитель F-образный		4 шт.	4 шт.	4 шт.
6.	Магнитный замок 45°		2 шт.	2 шт.	2 шт.
7.	Уплотнитель направляющего профиля		1 шт.	1 шт.	1 шт.
8.	Ролик верхний		4 шт.	4 шт.	4 шт.
9.	Ролик нижний		4 шт.	4 шт.	4 шт.
10.	Дверь		2 шт.	2 шт.	2 шт.
11.	Неподвижное стекло фронтальное		2 шт.	2 шт.	2 шт.
12.	Поддон		1 шт.	1 шт.	1 шт.
13.	Крыша		1 шт.	1 шт.	1 шт.
14.	Стенка центральная		1 шт.	1 шт.	1 шт.
15.	Боковые стекла		2 шт.	2 шт.	2 шт.
16.	Уголок		8 шт.	8 шт.	8 шт.
17.	Саморез М4х10		8	8	8
18.	Винт М3,5х32		8	8	8
19.	Винт М3,5х16		4	4	4
20.	Упоры для роликов	 Установлены в направляющих профилях	8	8	8
21.	Упоры для неподвижных стекол		4	4	4

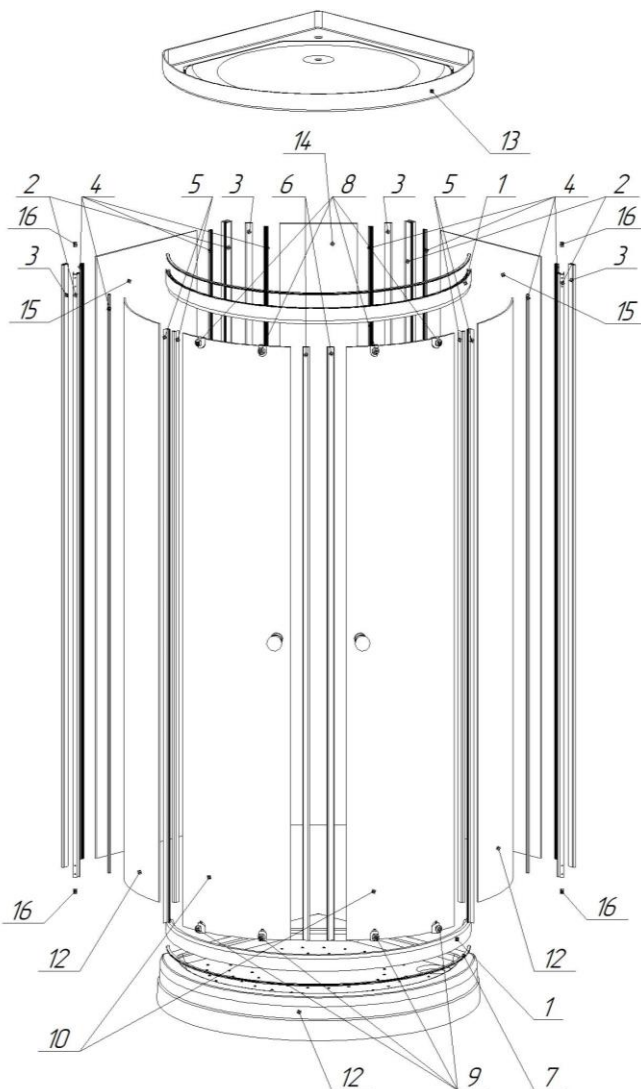

Порядок сборки изделия:

1. Подготовить место для установки изделия (см. рис.2).
ВНИМАНИЕ! Потребитель обязан обеспечить доступ к изделию и к его дополнительному оборудованию для обслуживания или ремонта, а именно обеспечить выдвигание изделия от прилегающих стен на расстояние не менее 50 см.

2. Присоединить одну из сторон гофрированного шланга (в комплект поставки не входит), предназначенного для подключения изделия к канализации, к сифону сливного устройства, установленному в поддоне. Выровнять борт поддона по горизонтали с помощью уровня.

2. При сборке душевой кабины установить на боковые стекла (поз.15 рис. 3) и центральную стенку (поз.14 рис. 3) П-образный профиль (рис. 4) (поз.4 рис. 3), отрезая необходимую длину.

Рисунок 4.

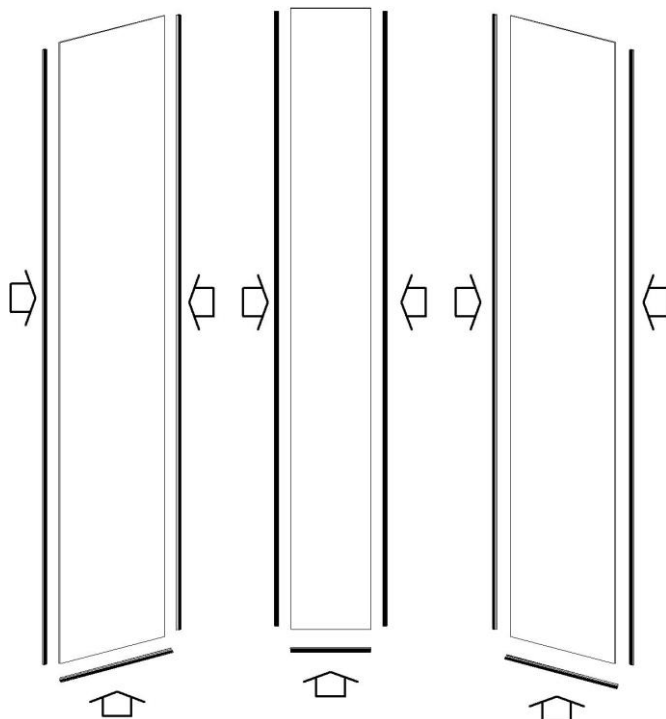

3. На фронтальные неподвижные стекла (поз.11 рис. 3) установить П-образный уплотнительный профиль (поз.4 рис. 3) и F-образный уплотнитель (поз.5 рис. 3). На двери установить F-образный уплотнитель (поз.5 рис. 3) и магнитные профили (поз.6 рис. 3).

Внимание! Обратите внимание, что положение магнитных профилей (см. рис.).



Рисунок 5.

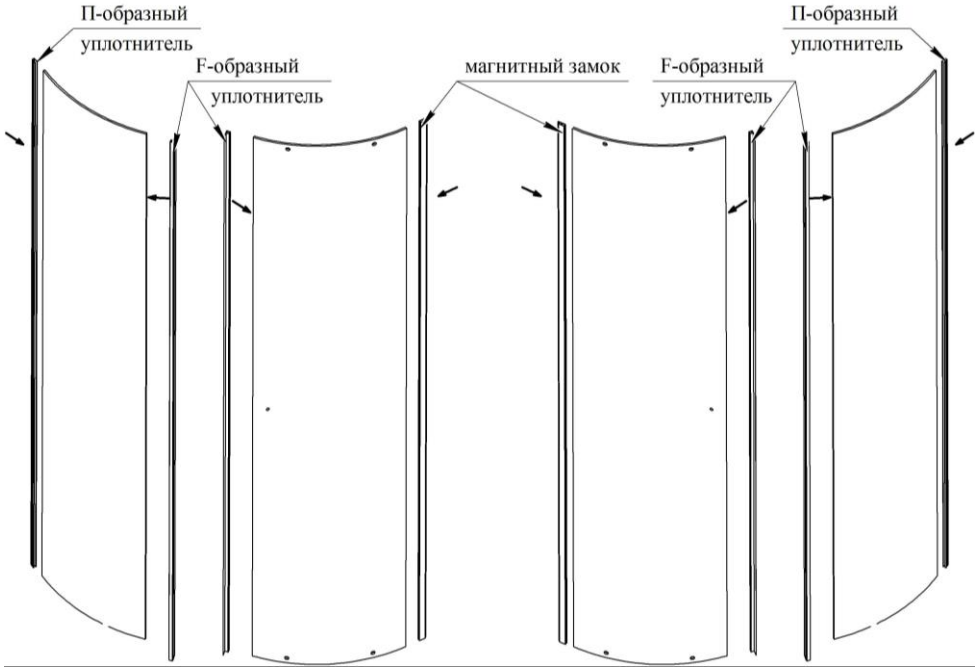

4. Установить профиль основной и профиль стыковочный согласно схеме (рис. 6) на боковые и центральную стенки. Для удобства используйте силиконовую смазку или мыло.

Рисунок 6.

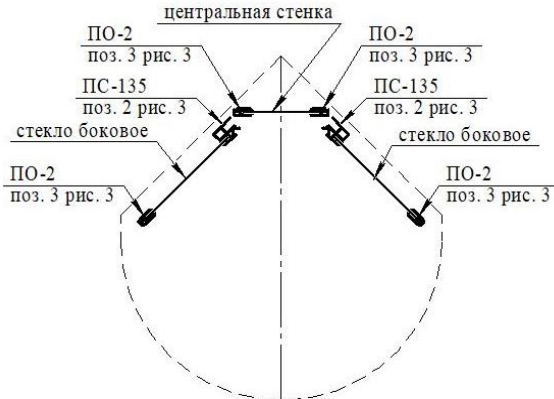

5. Соедините боковые и заднюю стенки согласно рисунку 7. На шаге 3 в места соединений засверлить в верхней части по одному саморезу M4x10 для увеличения жесткости соединения.

Рисунок 7.

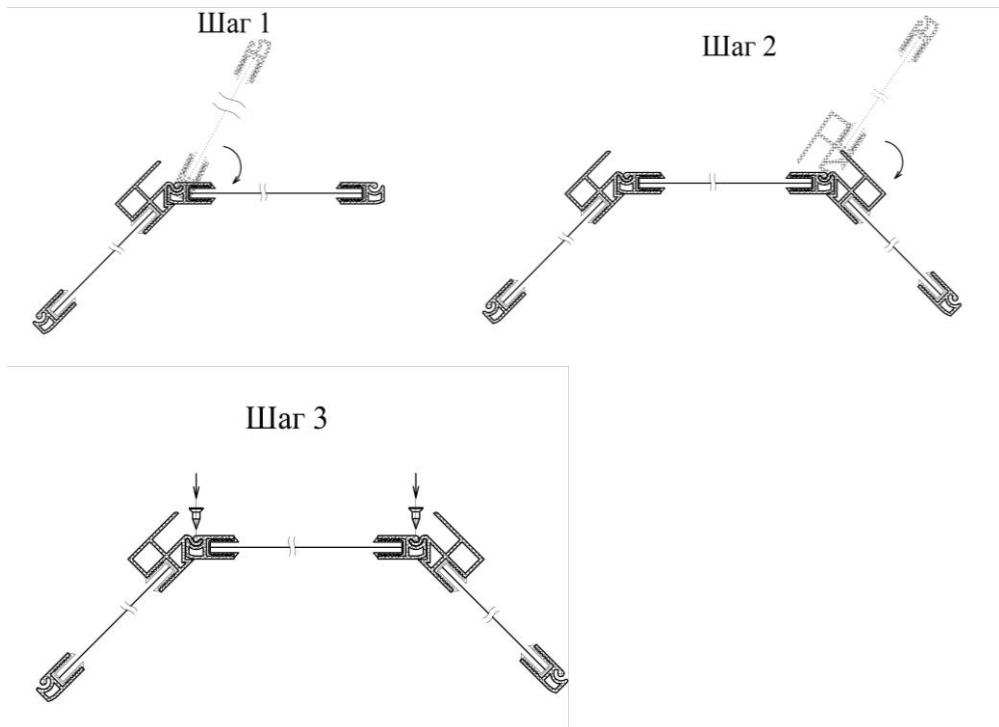

6. Присоединить профиль ПС-135 (поз. 2) к боковым стеклам (см. рис. 8).

Рисунок 8.



Места соединений закрепить саморезами М4х10, как описано в п. 5 шаг 3.

7. Соедините стыковочные профили направляющими сверху и снизу. Направляющие профили крепятся к стыковочному с помощью саморезов М 3,5х32 (см. рис. 9). Сверху и снизу стыковочного профиля снаружи устанавливается уголок (поз. 16 рис. 3) и закрепляется сверху верхним саморезом М3,5х32, а снизу, расположив зеркально – нижним саморезом М3,5х32.

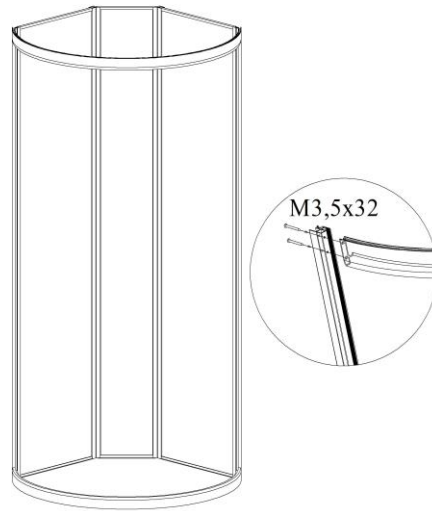

8. Установить собранную конструкцию на поддон.

Места прилегания алюминиевых профилей к поддону можно обработать силиконовым герметиком.

9. Закрепить собранную конструкцию с помощью уголков (поз. 16 рис. 3) к поддону, используя саморез М3,5х16 и М3,5х32.

Рисунок 10

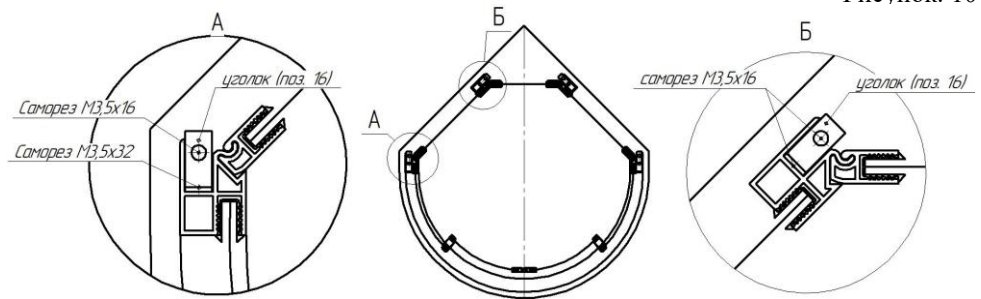

10. Установить неподвижные фронтальные стекла. Закрепить их к направляющим профилям с помощью упоров (поз. 22) и саморезов М4х10 (поз. 17).

Место стыков направляющего профиля и неподвижного стекла снаружи при необходимости можно обработать силиконом, чтобы соединение было более герметичным.

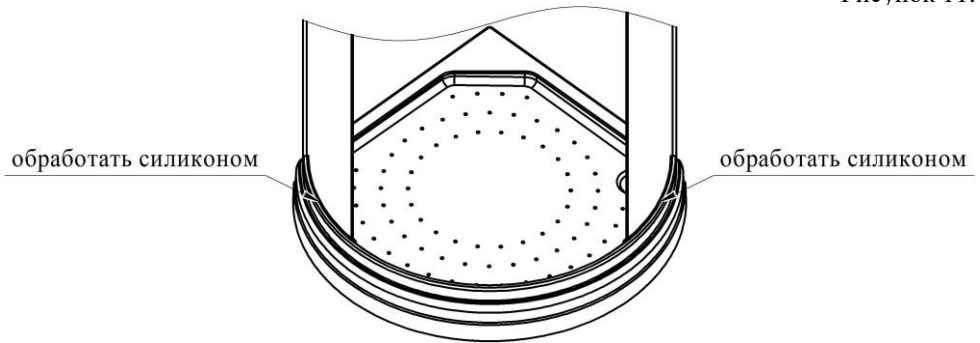

11. Закрепить на двери верхние (регулируемые) и нижние (поджимные) ролики (рис. 12). Ролик должен быть направлен наружу, а фиксирующий винт M4x10 внутрь кабины.

Рисунок 12.

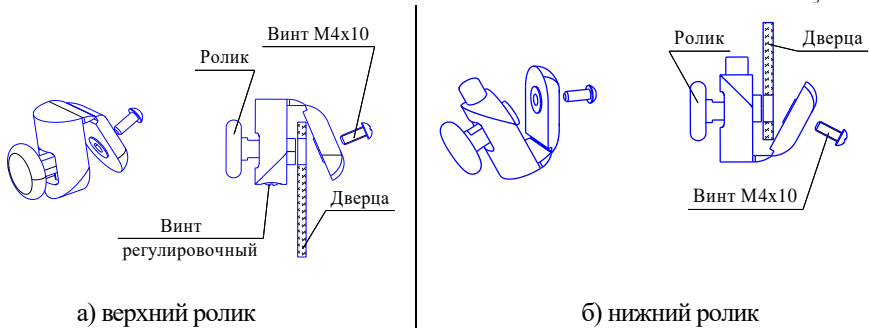

12. Установку ручки двери выполнить, как показано на рисунке 13.

Рисунок 13.

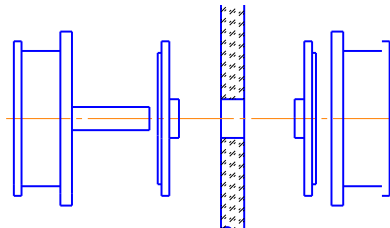

13. Установить двери. Для этого установите верхние ролики в верхний направляющий профиль. Потом поджав нижний ролик, заведите их в нижний направляющий профиль. С помощью регулировочного винта (см. рис 12) установите двери так, чтобы их движение было плавным и свободным.

14. Установить сверху кабины крышу. Для дополнительной герметизации можно обработать силиконом места стыка алюминиевых профилей и крыши. Закрепить положение крыши с помощью уголков (поз. 16 рис. 3) и саморезов M3,5x16 (рис. 10)

15. Подсоединить смеситель к выходам горячей и холодной воды.

16. Задвинуть кабину на подготовленное место и ещё раз проконтролировать горизонтальность борта поддона и плавность хода дверей.

УХОД ЗА ДУШЕВЫМ УГЛОМ.

Во избежание поломки роликов, что может привести к выпадению стекла, регулярно (1 раз в три месяца) производить обработку техническим вазелином роликов путем нанесения смазки в пазы направляющих.

Необходимо регулярно контролировать состояние и крепление неподвижных стекол в пазах вертикальных стоек и элементов удерживания к направляющему профилю. По мере необходимости производить регулировку винтов верхних роликов, добиваясь плавного движения дверей и плотной стыковки дверей по всей высоте.

По мере загрязнения шторку и стёкла протереть губкой с жидким моющим средством или мылом и ополоснуть водой.

Внимание! Не рекомендуется использовать средства для чистки стекол «CIF» и чистящие средства с аналогичным составом.

При несоблюдении данных рекомендаций претензии производителем не принимаются.

**ИСКЛЮЧАЕТСЯ ПРИМЕНЕНИЕ АБРАЗИВНЫХ
ЧИСТЯЩИХ СРЕДСТВ И ЛЮБЫХ РАСТВОРИТЕЛЕЙ**

КОМПЛЕКТНОСТЬ:

1.	Поддон в сборе	1 упаковка
2.	Душевая шторка	1 упаковка
3.	Инструкция по сборке и установке	1 шт.

ОСТОРОЖНО СТЕКЛО!!!