

**Проектор**

***ME403U/ME423W/ME383W/MC423W/  
MC393W/ME453X/MC453X***

---

**Руководство пользователя**

Посетите наш веб-сайт для поиска Руководство пользователя самой последней версии:  
[https://www.sharp-nec-displays.com/dl/en/pj\\_manual/lineup.html](https://www.sharp-nec-displays.com/dl/en/pj_manual/lineup.html)

• Модели ME383W и MC393W не поставляются в Северную Америку.

Модель

NP-ME403U/NP-ME423W/NP-ME383W/NP-MC423W/NP-MC393W/NP-ME453X/NP-MC453X.

- AccuBlend, NaViSet, MultiPresenter и Virtual Remote являются торговыми марками или зарегистрированными торговыми марками Sharp NEC Display Solutions, Ltd. в Японии, США и других странах.
- Apple и Mac являются товарными знаками компании Apple Inc., зарегистрированными в США и других странах.
- Microsoft и Windows являются зарегистрированными торговыми знаками или торговыми знаками Microsoft Corporation в Соединённых Штатах и/или других странах.
- MicroSaver является зарегистрированным товарным знаком Kensington Computer Products Group, отделения ACCO Brands в США и других странах.
- Термины HDMI и HDMI High-Definition Multimedia Interface (Мультимедийный интерфейс высокой четкости) и логотип HDMI являются товарными знаками или зарегистрированными товарными знаками HDMI Licensing Administrator, Inc. в Соединенных Штатах Америки и других странах.



- Blu-ray является торговым знаком Blu-ray Disc Association.
- CRESTRON и ROOMVIEW являются зарегистрированными торговыми марками Crestron Electronics, Inc. в Соединенных Штатах Америки и других странах.
- Другие названия продуктов и логотипы, упоминаемые в этом руководстве пользователя, могут быть товарными знаками или зарегистрированными товарными знаками их соответствующих владельцев.
- GPL/LGPL лицензии на программное обеспечение

Данный продукт включает программное обеспечение лицензированное Стандартной Общественной Лицензией GNU (GPL), Стандартной Общественной Лицензией Ограниченного Применения GNU (LGPL) и другими.

Для получения дополнительной информации о каждом программном обеспечении см. «readme.pdf» в папке «about GPL&LGPL» на прилагаемом компакт-диске.

## ПРИМЕЧАНИЯ

- (1) Запрещена частичная или полная перепечатка содержания этого руководства пользователя без разрешения.
- (2) Содержимое этого руководства может быть изменено без предварительного уведомления.
- (3) В процессе подготовке этого руководства пользователя были приложены большие усилия, однако если вы заметите какие-либо сомнительные фрагменты, ошибки или упущения, обратитесь, пожалуйста, к нам.
- (4) Несмотря на утверждение в статье (3), NEC не несет ответственности по каким-либо искам относительно потери прибыли или других происшествий, к которым может привести использование проектора.

# Важная информация

## Предостережения относительно безопасности

### Меры предосторожности

Перед эксплуатацией проектора NEC внимательно ознакомьтесь с этим руководством и храните его в доступном месте для будущих справок.

#### ВНИМАНИЕ



Для отключения от сети электропитания обязательно выньте штепсель из розетки. Розетку электропитания необходимо установить как можно ближе к оборудованию и доступ к ней должен быть свободен.

#### ВНИМАНИЕ



ВО ИЗБЕЖАНИЕ ПОРАЖЕНИЯ ЭЛЕКТРИЧЕСКИМ ТОКОМ НЕ ОТКРЫВАЙТЕ КОРПУС. ВНУТРЕННИЕ КОМПОНЕНТЫ НАХОДЯТСЯ ПОД ВЫСОКИМ НАПРЯЖЕНИЕМ. ДЛЯ ПРОВЕДЕНИЯ ТЕХНИЧЕСКОГО ОБСЛУЖИВАНИЯ ОБРАЩАЙТЕСЬ К КВАЛИФИЦИРОВАННОМУ ОБСЛУЖИВАЮЩЕМУ ПЕРСОНАЛУ.



Этот символ предупреждает пользователя, что неизолированного напряжения внутри устройства может быть достаточно для поражения электрическим током. Поэтому каким-либо образом прикасаться к любой части внутри устройства опасно.



Этот символ обращает внимание пользователя на изложенную важную информацию относительно эксплуатации и технического обслуживания устройства. Во избежание проблем эту информацию необходимо прочитать очень внимательно.

**ПРЕДУПРЕЖДЕНИЕ:** ЧТОБЫ ПРЕДОТВРАТИТЬ ВОЗНИКНОВЕНИЕ ПОЖАРА ИЛИ ПОРАЖЕНИЕ ЭЛЕКТРИЧЕСКИМ ТОКОМ, БЕРЕГИТЕ ЭТО УСТРОЙСТВО ОТ ДОЖДЯ ИЛИ ВЛАГИ. НЕ ИСПОЛЬЗУЙТЕ ШТЕПСЕЛЬ ЭТОГО УСТРОЙСТВА С УДЛИНИТЕЛЕМ ИЛИ НЕ ВСТАВЛЯЙТЕ ЕГО В РОЗЕТКУ, ЕСЛИ ВСТАВИТЬ ОБА ШТЫРЬКА ДО КОНЦА НЕ УДАЕТСЯ.

#### ВНИМАНИЕ



Избегайте отображения неподвижных изображений на протяжении длительного времени. Это может привести к временной фиксации этих изображений на поверхности ЖК-панели. Если это произошло, продолжайте использовать проектор. Статический фон от предыдущих изображений исчезнет.

## Утилизация использованного изделия



### В Европейском союзе

Законодательство Европейского Союза, применимое в каждой стране-участнице, требует, чтобы использованные электрические или электронные изделия, обозначенные указанным слева значком, утилизировались отдельно от обычных бытовых отходов. К таким изделиям относятся проекторы и используемые в них электрические компоненты. При утилизации этих изделий следуйте постановлениям местных властей и/или проконсультируйтесь с персоналом магазина, в котором было приобретено изделие. Собранные использованные изделия отправляются на надлежащую повторную переработку с целью повторного использования материалов. Эти действия помогают уменьшить объемы отходов, а также негативное влияние на окружающую среду и здоровье человека до минимального уровня. Этот знак на электрических и электронных изделиях применим лишь для стран, входящих в Европейский Союз.

### За пределами Европейского союза

Если необходима утилизация использованных электрических и электронных изделий за пределами Европейского союза, пожалуйста, свяжитесь со своими местными властями, чтобы получить информацию о соответствующем способе утилизации.



**Для стран Евросоюза:** Зачеркнутый мусорный контейнер обозначает, что использованные батарейки следует складывать отдельно от обычных бытовых отходов. Согласно требованиям существует отдельная система сбора отходов для надлежащего обращения с использованными батарейками и их утилизации.

**Согласно директиве ЕС2006/66/ЕС батарейки запрещается утилизировать ненадлежащим образом. Батарейки должны складываться отдельно и утилизироваться местной службой.**

### Важные меры безопасности

Эти инструкции по технике безопасности предназначены для обеспечения длительного срока службы проектора и предотвращения поражения электрическим током. Пожалуйста, внимательно прочитайте их и помните обо всех предостережениях.

#### Установка

- Не устанавливайте проектор в следующих условиях:
  - на неустойчивой тележке, стойке или столе.
  - вблизи воды, ванн или влажных помещений.
  - под прямыми солнечными лучами, а также возле обогревателей и устройств, излучающих тепло.
  - в окружениях, где присутствует пыль, дым или пар.
  - На листах бумаги или ткани, ковриках или коврах.
- Если проектор необходимо установить на потолке:
  - Не пытайтесь установить проектор самостоятельно.
  - Чтобы обеспечить надлежащие эксплуатационные качества и снизить риск получения травм, проектор должен устанавливаться квалифицированным обслуживающим персоналом.
  - Кроме того, потолок должен быть достаточно крепким, чтобы удерживать проектор, а установка должна осуществляться согласно с местными строительными нормами.
  - Для получения более подробной информации обратитесь к продавцу.
- Не устанавливайте и не храните проектор в условиях, указанных ниже. Несоблюдение этого может привести к неисправной работе.
  - В сильных магнитных полях
  - В среде коррозионного газа
  - Вне помещения
- Если из объектива исходит интенсивный свет, подобный лазерным лучам, это может привести к неисправности.

#### ВНИМАНИЕ



Это устройство предназначено для использования со шнуром питания, соединенным с землей. Если шнур питания не подключен к земле, это может привести к поражению электрическим током. Убедитесь, что шнур питания заземлен должным образом.

#### Информация о кабелях

#### ВНИМАНИЕ



Чтобы не создавать помех радио- и телевизионному приему, используйте экранированные кабели или кабели с прикрепленными к ним ферритовыми сердечниками. Подробнее см. в разделе «Выполнение подключений» данного руководства пользователя.

#### ПРЕДУПРЕЖДЕНИЕ:

- Когда проектор включен, не закрывайте объектив крышкой объектива или подобным предметом. Такие действия могут привести к расплавлению крышки теплом, излучаемым из отверстия выхода света.
- Не размещайте перед проекционным окном проектора какие-либо объекты, легко поддающихся воздействию тепла. Такие действия могут привести к расплавлению предмета теплом, излучаемым из отверстия выхода света.

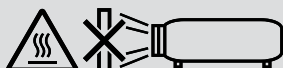

- Не используйте распылитель, содержащий горючий газ, для удаления накопившейся пыли и загрязнения на фильтрах и проекционном окне. Это может привести к возгоранию.



### Размещение проектора в горизонтальном положении

Угол наклона проектора не должен превышать 10 градусов. Его нужно устанавливать исключительно на столе или на потолке, поскольку в противном случае срок службы лампы существенно снизится.

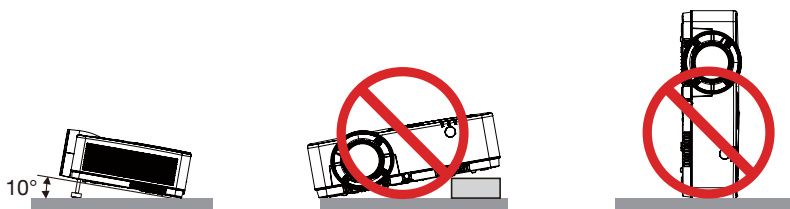

### ⚠ Меры пожарной и электрической безопасности ⚠

- Чтобы предотвратить накопление тепла внутри проектора, убедитесь, что он хорошо вентилируется и что вентиляционные отверстия не заблокированы. Расстояние между проектором и стеной должно составлять не менее 4 дюймов (10 см).
- Не прикасайтесь к вытяжному отверстию, поскольку оно может быть горячим во время работы проектора и сразу же после выключения устройства. Части проектора могут в течение некоторого времени нагреваться, если электропитание проектора выключено с помощью кнопки POWER на корпусе проектора или если источник питания переменного тока будет отключен во время нормальной работы проектора. Соблюдайте осторожность, когда поднимаете проектор.



- Не допускайте попадания внутрь проектора посторонних предметов, например скрепок для бумаги или клочков бумаги. Не пытайтесь вынимать какие-либо предметы, которые могли попасть в проектор. Не вставляйте в проектор металлических предметов, например проводов или отверток. Если что-либо упадет внутрь проектора, немедленно отключите его от сети и обратитесь к квалифицированному обслуживающему персоналу для удаления предмета.
- Не ставьте никаких предметов на проектор.
- Не прикасайтесь к штепселю во время грозы. Такие действия могут привести к поражению электрическим током или пожару.
- Проектор предназначен для работы при напряжении 100-240 В переменного тока и частоте 50/60 Гц. Прежде чем использовать проектор, убедитесь, что ваша сеть электропитания соответствует этим требованиям.
- Не смотрите в объектив, когда проектор включен. Это может серьезно повредить глаза. Следующая этикетка, которая указана рядом с секцией установки объектива на корпусе проектора, указывает, что данный проектор относится к группе риска 2 в IEC 62471-5: 2015. Как и с любым источником яркого света - не смотрите на луч, RG2 IEC 62471-5: 2015.

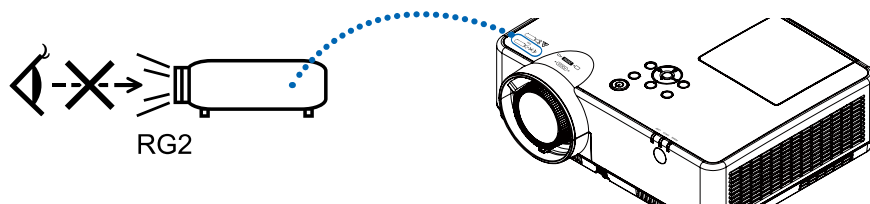

- Держите такие предметы, как увеличительное стекло, подальше от испускаемого проектором луча света. Проецируемый объективом свет очень интенсивен, поэтому какие-либо посторонние предметы, способные перенаправить выходящий из объектива свет, могут привести к непредсказуемым результатам, например, пожару или травме глаз.

- Не ставьте перед вентиляционным отверстием объектива каких-либо объектов, легко поддающихся воздействию тепла. Такие действия могут привести к расплавлению предмета, а также к ожогам рук теплом, излучаемым из вентиляционного отверстия.
- Не допускайте попадания воды на проектор. Это может привести к пожару или поражению электрическим током. Если на проектор попала влага, выключите проектор, отсоедините шнур питания и сдайте проектор на обслуживание квалифицированному обслуживающему персоналу.
- Обращайтесь с силовым кабелем очень осторожно. Поврежденный или изношенный силовой кабель может стать причиной пожара или поражения электрическим током.
  - Не используйте никаких силовых кабелей, кроме тех, которые входят в комплект поставки.
  - Не изгибайте силовой кабель, а также не тяните его с чрезмерным усилием.
  - Не размещайте силовой кабель под проектором или каким-либо тяжелым предметом.
  - Не накрывайте силовой кабель какими-либо мягкими материалами, например ковриками.
  - Не нагревайте силовой кабель.
  - Не касайтесь штепселя силового кабеля влажными руками.
- Ниже описаны ситуации, в которых необходимо выключить проектор, отсоединить силовой кабель от сети и сдать проектор на обслуживание квалифицированному обслуживающему персоналу:
  - Силовой кабель или штепсель поврежден или изношен.
  - В проектор пролилась жидкость или он попал под дождь.
  - Проектор не работает надлежащим образом при следовании инструкциям, описанным в этом руководстве пользователя.
  - Проектор упал или его корпус был поврежден.
  - Рабочие характеристики проектора существенно изменились, что указывает на необходимость технического обслуживания.
- Прежде чем переносить проектор, отсоедините силовой и все остальные кабели.
- Выключайте проектор и отсоединяйте силовой кабель от электросети перед чисткой корпуса или заменой лампы.
- Выключайте проектор и отсоединяйте силовой кабель от электросети в случаях, если вы не планируете использовать проектор длительное время.
- При использовании кабеля локальной сети:  
В целях безопасности не присоединяйте к разъему для внешних устройств провода, электрическое напряжение которых может оказаться чрезмерным.

### ВНИМАНИЕ

- Не используйте ножку для регулирования наклона не по назначению. Неправильное использование, например зажатие наклонных ножек или подвешивание на стену, может привести к повреждению проектора.
- Не выключайте электропитание на протяжении 60 секунд после включения лампы, а также когда индикатор питания POWER мигает синим цветом. Это может привести к преждевременному выходу лампы из строя.

### Меры предосторожности при эксплуатации пульта дистанционного управления

- Обращайтесь с пультом дистанционного управления осторожно.
- Если на пульт дистанционного управления попала влага, немедленно вытрите его насухо.
- Берегите пульт от чрезмерно высоких температур и влажности.
- Не замыкайте, не нагревайте и не разбирайте батареи.
- Не бросайте батареи в огонь.
- Если вы планируете не использовать пульт дистанционного управления длительное время, выньте элементы питания.
- Убедитесь, что в установленных элементах питания соблюдена полярность (+/-).
- Не используйте одновременно новые и старые элементы питания, а также элементы питания разных типов.
- Утилизируйте элементы питания согласно местному законодательству.

### Замена лампы

- Используйте специальную лампу для безопасности и длительной работы.
- Чтобы заменить лампу, следуйте инструкциям, приведенным на стр. 86.

#### Характеристики лампы

В этом проекторе в качестве источника света используется разрядная лампа специального назначения.

Со временем яркость лампы постепенно снижается. Кроме того, постоянное включение и выключение лампы увеличивает вероятность снижения ее яркости.

Фактический срок эксплуатации лампы может варьироваться в зависимости от особенностей лампы, внешних условий и условий эксплуатации.



#### ВНИМАНИЕ:

- При вынимании лампы из проектора, прикрепленного к потолку, убедитесь, что под проектором никого нет. Если лампа перегорела, осколки могут упасть вниз.
- При вынимании лампы из проектора, прикрепленного к потолку, убедитесь, что под проектором никого нет. Если лампа перегорела, вниз могут упасть фрагменты стекла.

### Информация о режиме работы на большой высоте

- Установите для параметра [Возвышение] значение [ВКЛ.] в меню настройки при использовании проектора на высоте около 1700 метров и выше.

Если использовать проектор на высоте около 1700 метров и выше, не установив для параметра [Возвышение] значение [ВКЛ.], это может привести к перегреву проектора и его отключению.

- Если использовать проектор на высоте менее 1700 метров, установив значение [ВКЛ.], это может привести к перегреву модуля света, что вызовет мерцание изображения. Переключите параметр [Возвышение] на значение [ВЫКЛ.].
- Использование проектора на высоте около 1700 метров и выше может сократить срок службы оптических компонентов, таких как модуль света.

### ОБ АВТОРСКИХ ПРАВАХ НА ОРИГИНАЛЬНЫЕ ПРОЕЦИРУЕМЫЕ ИЗОБРАЖЕНИЯ.

Обратите внимание, что использование этого проектора с целью получения прибыли или привлечения внимания публики в таких местах, как кафе или гостиница, а также сжатие или расширение изображения на экране при помощи указанных ниже функций может затронуть вопрос о нарушении авторских прав, которые защищаются соответствующим законом.

[СООТНОШЕНИЕ СТОРОН], [ТРАПЕЦИЯ], функция увеличения и другие сходные функции.

Вы можете связаться с представительством НЭК Дисплей Солюшенс Европа в России, по емейлу [info-cis@nec-displays.com](mailto:info-cis@nec-displays.com), или получить необходимую информацию на нашем сайте <https://www.sharpnecdisplays.eu/p/ru/ru/home.xhtml>.



Импортер — Шарп НЭК Дисплей Солюшенс Европа ГмБХ  
119034, Москва, Турчанинов переулок, д. 6, строение 2, офис 39-50.

Sharp NEC Display Solutions, Ltd.  
4-28, Mita 1-chome, Minato-ku, Tokyo, Japan

Сделано в Китае

Дата изготовления указана на картонной коробке. Ознакомьтесь с ней.

Вы можете связаться с представительством Шарп НЭК Дисплей Солюшенс Европа в России, по емейлу [info-cis@sharpnec-displays.eu](mailto:info-cis@sharpnec-displays.eu), или получить необходимую информацию на нашем сайте <https://www.sharpnecdisplays.eu/p/ru/ru/home.xhtml>

## **Функция управления питанием**

Проектор имеет функции управления питанием. Для снижения потребляемой мощности функции управления питанием (1 и 2) являются заводскими установками, как показано ниже. Для управления проектором с внешнего устройства через LAN или соединения через последовательный кабель используйте экранное меню для изменения настроек для функций 1 и 2.

### **1. РЕЖИМ ОЖИДАНИЯ (Заводские настройки: НОРМАЛЬНОЕ)**

Для управления проектором с внешнего устройства выберите [ОЖИДАНИЕ СЕТИ] или [РЕЖИМ СНА] для режима [РЕЖИМ ОЖИДАНИЯ].

#### **ПРИМЕЧАНИЕ:**

- При выборе значения [НОРМАЛЬНОЕ] для параметра [РЕЖИМ ОЖИДАНИЯ] не будут работать следующие разъемы и функции: разъем **COMPUTER OUT**, разъем **AUDIO OUT**, функции локальной сети. Подробности см. на стр. 37.

### **2. Управление питанием (заводская предустановка: готово)**

Для управления проектором с помощью внешнего устройства установите параметр [Упр. Питанием] на значение [ВЫКЛ.].

#### **ПРИМЕЧАНИЕ:**

- Если для параметра [Таймер] выбрано значение [5 мин], проектор будет автоматически выключаться спустя 5 минут отсутствия сигнала на входе или отсутствия каких-либо операций.

# Оглавление

---

<b>Важная информация .....</b>	<b>i</b>
<b>1. Введение .....</b>	<b>1</b>
<b>1</b> Комплектация .....	1
<b>2</b> Ознакомление с проектором .....	2
Об этом руководстве пользователя .....	2
<b>3</b> Название деталей проектора .....	3
Передний/верхний .....	3
Задний .....	4
Важнейшие функции .....	5
Функции панели разъемов .....	6
<b>4</b> Название элементов пульта дистанционного управления .....	7
Установка элемента питания .....	8
Меры предосторожности при эксплуатации пульта дистанционного управления .....	8
Диапазон работы беспроводного пульта дистанционного управления .....	8
<b>2. Проецирование изображения (основные операции) .....</b>	<b>9</b>
<b>1</b> Порядок проецирования изображения .....	9
<b>2</b> Подключение компьютера/Подсоединение силового кабеля .....	10
<b>3</b> Включение проектора .....	11
<b>4</b> Выбор источника .....	12
Выбор компьютера или источника видеосигнала .....	12
<b>5</b> Регулировка размера и положения изображения .....	13
Настройте ножку для регулирования наклона .....	14
Увеличение .....	15
Фокусировка .....	15
<b>6</b> Коррекция трапецидальных искажений [ТРАПЕЦИЯ] .....	16
<b>7</b> Автоматическая оптимизация сигнала компьютера .....	17
Настройка изображения с помощью автоматической настройки .....	17
<b>8</b> Увеличение или уменьшение громкости .....	17
<b>9</b> Выключение проектора .....	18
<b>10</b> При перемещении проектора .....	19
<b>3. Удобные функции .....</b>	<b>20</b>
<b>1</b> Отключение изображения и звука .....	20
<b>2</b> Фиксация изображения .....	20
<b>3</b> Увеличение изображения .....	20
<b>4. Использование VIEWER .....</b>	<b>22</b>
Функция просмотра памяти .....	22
<b>5. Использование экранного меню .....</b>	<b>24</b>
<b>1</b> Обзор элементов меню .....	24
<b>2</b> Список элементов меню .....	25
<b>3</b> Описания и функции меню [ВХОД] .....	28
КОМПЬЮТЕР .....	28

HDMI1 и HDMI2.....	28
ВИДЕО.....	28
USB-A.....	28
LAN.....	28
<b>4</b> Описания и функции меню [Меню «Изображение»].....	29
[Автонастройка компьютера].....	29
[Точная подстройка].....	29
[По горизонтали].....	29
[По вертикали].....	30
[Гор. фаза].....	30
[Соотношение сторон].....	30
[Ориентация].....	31
[Позиция меню].....	31
[Фон].....	32
[Система].....	32
<b>5</b> Описания и функции меню [Настройка цвета].....	34
[Режим изображения].....	34
[Настройка цвета].....	34
<b>6</b> Описания и функции меню [Настройка].....	36
[Авт. вкл.].....	36
[Режим ожидания].....	37
[Возвышение].....	37
[Режим ЭКО].....	38
[Вентилятор].....	38
[Субтитры].....	39
[Блокировка клавиш].....	39
[Ирисовая диафрагма].....	40
[Скорость передачи данных].....	40
[Звук].....	41
[Настройка HDMI].....	41
<b>3</b> Описания и функции меню [Дополнительно].....	43
[Язык].....	43
[Автонастройка].....	44
[Трапеция].....	44
[Безопасность].....	48
[Упр. питанием].....	49
[Счетчик фильтра].....	50
[Сетевые настройки].....	51
[Идентификатор управления].....	52
[Заводские настройки].....	53
[Лампа сброс счетчика].....	53
<b>8</b> Описания и функции меню [USB-A].....	54
[Настроить слайд].....	54
[Эффект смены слайдов].....	54
[Порядок сортировки].....	55
[Вращение].....	55
[Оптимально].....	55
[Повтор].....	55
[Применить].....	55
<b>9</b> Описания и функции меню [Информация].....	56

<b>6. Управление сетью .....</b>	<b>57</b>
<b>1</b> Операция управления сетью .....	57
<b>2</b> Вход через веб-браузер .....	58
Подключение компьютера .....	58
<b>3</b> Страница [Статус системы] .....	59
<b>4</b> Страница [Общие настройки] .....	59
<b>5</b> Страница [Настройка картинки] .....	59
<b>6</b> Страница [Настройка изображения] .....	60
<b>7</b> Страница [Сетевые настройки] .....	61
<b>7. Установка и подключение .....</b>	<b>62</b>
<b>1</b> Настройка экрана и проектора .....	62
Расстояние проекции и размер экрана .....	68
<b>2</b> Выполнение подключений .....	71
Подключение компьютера .....	71
Подключение внешнего монитора .....	73
Подключение проигрывателя DVD и другого аудио/видео оборудования .....	74
Подключение компонентного входа .....	75
Подключение входа HDMI .....	76
Подключение к проводной локальной сети .....	77
Подключение к беспроводной локальной сети (дополнительно: серии NP05LM) .....	77
<b>8. Подключение к сети .....</b>	<b>80</b>
<b>1</b> Действия, которые необходимо выполнить, подключая устройство к сети .....	80
<b>2</b> Подключение к MultiPresenter .....	81
<b>9. Техническое обслуживание .....</b>	<b>82</b>
<b>1</b> Чистка фильтров .....	82
<b>2</b> Очистка объектива .....	84
<b>3</b> Чистка корпуса .....	84
<b>4</b> Замена лампы и фильтров .....	85
<b>10. Приложение .....</b>	<b>90</b>
<b>1</b> Поиск и устранение неисправностей .....	90
Функции индикаторов .....	90
Сообщение индикатора (сообщение о состоянии) .....	90
Сообщение индикатора (сообщение об ошибке) .....	91
<b>2</b> Технические характеристики .....	92
<b>3</b> Габаритные размеры корпуса .....	95
<b>4</b> Предназначение штырьков входного разъема D-Sub COMPUTER .....	97
<b>5</b> Перечень совместимых входных сигналов .....	98
<b>6</b> Коды управления и кабельные соединения ПК .....	100
<b>7</b> Контрольный перечень возможных неисправностей .....	102
<b>8</b> ЗАРЕГИСТРИРУЙТЕ ВАШ ПРОЕКТОР! (для жителей Соединенных Штатов, Канады и Мексики) .....	104

# 1. Введение

## 1 Комплектация

Убедитесь, что в комплект входит все перечисленное ниже. Если какие-либо элементы отсутствуют, обратитесь к торговому представителю.

Пожалуйста, сохраните оригинальную коробку и упаковочные материалы на случай, если Вам понадобится перевезти проектор.

Проектор

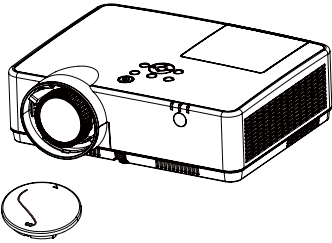

Крышка объектива (440092200)  
Ремешок крышки объектива × 1  
(410034900)

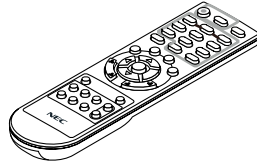

Пульт дистанционного управления  
(393004710)

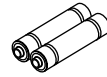

Элементы питания (AAA × 2)  
(391003200)

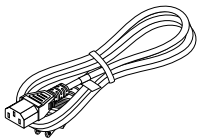

Силовой кабель  
(США: 310004900)  
(ЕС: 310003100)

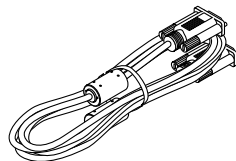

Компьютерный кабель  
(VGA)  
(310002200)

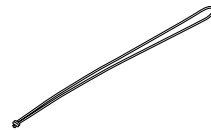

Ремень × 1  
(410035000)

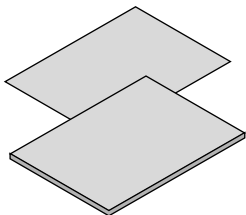

- Важная информация (510048600)
  - Краткое руководство пользователя (UG) (510048900)
- Краткое руководство пользователя (G2) (510048700)

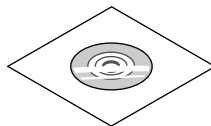

Диск NEC Projector  
Руководство пользователя (PDF)  
(510048500)

**Только для Северной Америки**  
Ограниченная гарантия  
**Для покупателей в Европе:**  
С действующей Гарантиейной политикой можно ознакомиться на нашем веб-сайте:  
<https://www.sharpnecdisplays.eu>

В качестве примера на чертежах корпуса проектора изображена модель ME403U, если в руководстве пользователя не указано иначе.



## 2 Ознакомление с проектором

В этой главе приводится ознакомительная информация о проекторе, а также содержится описание его функций и элементов управления.

- Простая настройка компьютерной системы  
Проектор оснащен системой мультисканирования для обеспечения оперативного соответствия многим выходным сигналам компьютера. Допускается разрешение до WUXGA.
- Полезные функции для презентаций  
Функция цифрового зума позволяет сфокусироваться на важной информации во время презентации.
- Регулировка яркости  
Можно выбрать яркость лампы проектора.
- Многоязычное меню  
Экранное меню проектора доступно на следующих 27 языках: английский, немецкий, французский, итальянский, испанский, польский, шведский, голландский, португальский, японский, упрощенный китайский, традиционный китайский, корейский, русский, арабский, турецкий, финский, норвежский, датский, индонезийский, венгерский, чешский, казахский, вьетнамский, тайский, фарси, румынский.
- Удобные функции обслуживания  
Функции обслуживания ламп и фильтров обеспечивают более качественное и правильное обслуживание проектора.
- Функция безопасности  
Функция безопасности помогает обеспечить защиту и безопасность проектора. С помощью функции блокировки клавиш можно заблокировать панель управления или пульт дистанционного управления. Функция защиты паролем предотвращает несанкционированное использование проектора.
- Функция цветной доски  
Во время простого проецирования на цветную стену можно получить цветное изображение, близкое по цвету к изображению, проецируемому на белый экран, выбрав цвет, аналогичный цвету стены из четырех предустановленных.
- Управление питанием  
Функция управления питанием сокращает энергопотребление и продлевает срок эксплуатации лампы.
- Субтитры  
Это текстовая версия звукового сопровождения программы или другой информации, отображаемой на экране. Вы можете включить эту функцию и переключать каналы.

### Об этом руководстве пользователя

Самый быстрый способ начать использование — это не торопиться и делать все правильно с самого начала. Потратьте несколько минут на ознакомление с руководством пользователя. Это может сэкономить вам время в дальнейшем. В начале каждого раздела руководства представлен обзор. Если раздел неприменим, вы можете его пропустить.

### 3 Название деталей проектора

#### Передний/верхний

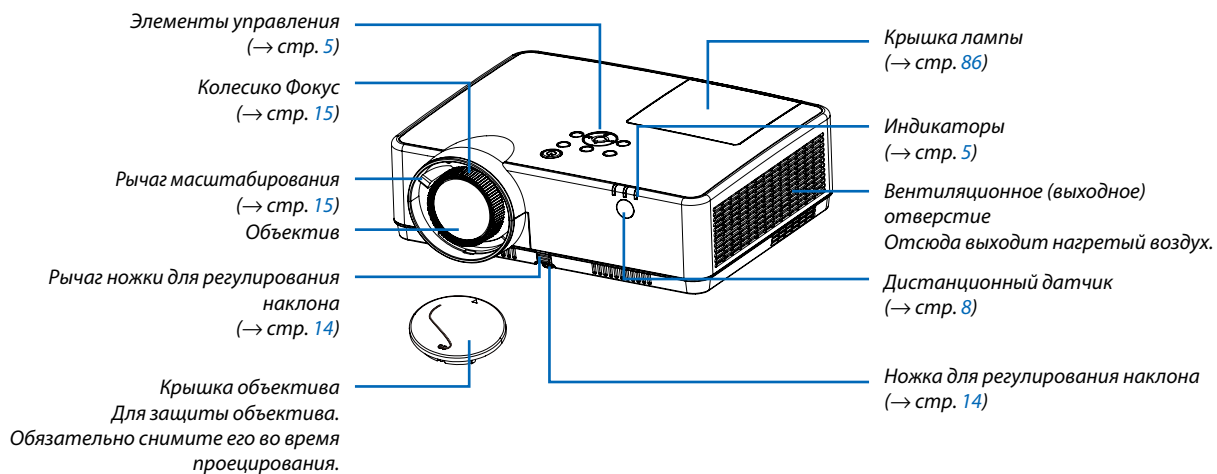

## Задний

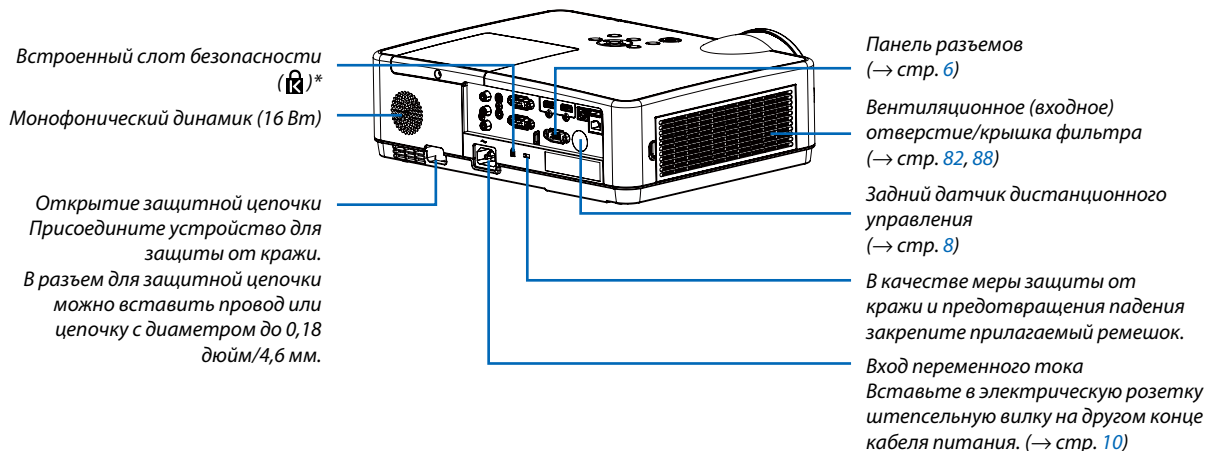

\* Этот слот безопасности поддерживает систему безопасности MicroSaver®.

## Важнейшие функции

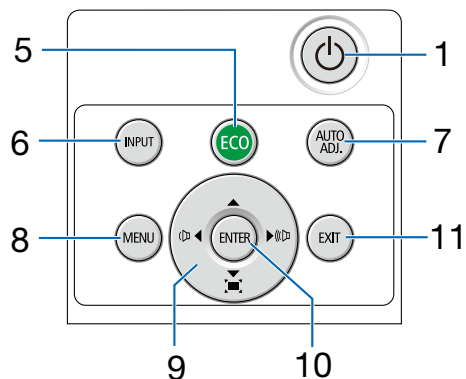
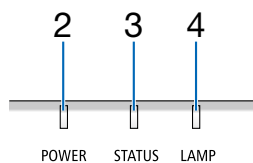

1.  **Кнопка (POWER) (ПИТАНИЕ)**  
(→ стр. 11, 18)
2. **Индикатор POWER**  
(→ стр. 10, 11, 18, 90)
3. **Индикатор STATUS (СТАТУС)**  
(→ стр. 90)
4. **Индикатор LAMP (ЛАМПА)**  
(→ стр. 90)
5. **Кнопка ECO (ЭКО)**  
(→ стр. 21)
6. **Кнопка INPUT (ВВОД)**  
(→ стр. 12)
7. **Кнопка AUTO ADJ. (АВТО РЕГ.)**  
(→ стр. 17)
8. **Кнопка MENU (МЕНЮ)**  
(→ стр. 24)
9. **Кнопки громкости ◀▶/Кнопки трапеции**  
(→ стр. 16, 17)
10. **Кнопка ENTER (ВВОД)**
11. **Кнопка EXIT (ВЫХОД)**

## Функции панели разъемов

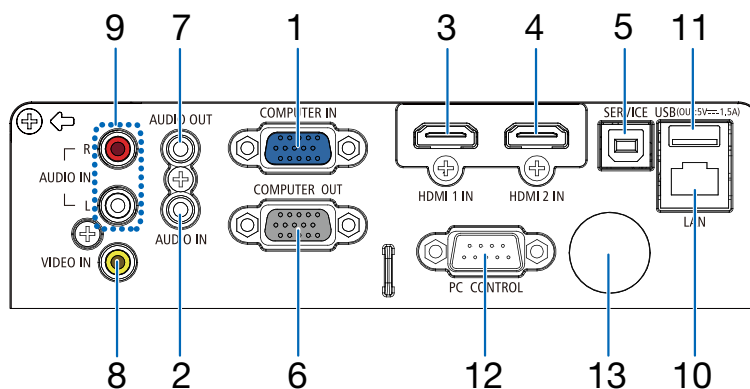

**1. COMPUTER IN/Компонентный входной разъем (Mini D-Sub 15 Pin)**

(→ стр. 10, 71, 75)

**2. Мини-гнездо COMPUTER AUDIO IN (стереофоническое мини-гнездо)**

(→ стр. 71, 75)

**3. Входной разъем HDMI 1 (тип A)**

(→ стр. 71, 72, 76)

**4. Входной разъем HDMI 2 (тип A)**

(→ стр. 71, 72, 76)

**5. СЕРВИСНЫЙ порт (USB Type B)**

(только для обслуживания)

**6. Разъем COMPUTER OUT (Mini D-Sub 15 Pin)**

(→ стр. 73)

**7. Мини-гнездо AUDIO OUT (стереофоническое мини-гнездо)**

(→ стр. 73)

**8. Разъем VIDEO IN (RCA)**

(→ стр. 74)

**9. VIDEO AUDIO IN L/MONO, R (RCA)**

(→ стр. 74)

**10. Порт LAN (RJ-45)**

(→ стр. 77)

**11. Порт USB (тип A)**

Для USB-накопителя

(→ стр. 22)

**12. Порт PC CONTROL (D-Sub 9 Pin)**

(→ стр. 99)

К этому порту можно подключить персональный компьютер или систему управления. В результате проектором можно управлять с помощью серийного протокола связи. Для авторов собственных программ на стр. 99 приведены типичные коды управления с ПК.

**13. Задний датчик дистанционного управления**

(→ стр. 8)

## 4 Название элементов пульта дистанционного управления

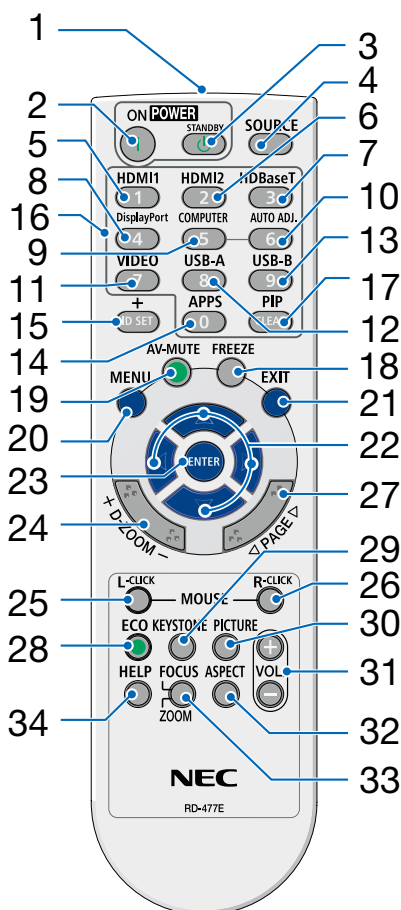

1. **Инфракрасный передатчик**  
(→ стр. 8)
2. **(|) Кнопка POWER ON**  
(→ стр. 11)
3. **(⏻) Кнопка POWER STANDBY**  
(→ стр. 18)
4. **Кнопка SOURCE (ИСТ.)**  
(→ стр. 12)
5. **Кнопка HDMI 1**  
(→ стр. 12)
6. **Кнопка HDMI 2**  
(→ стр. 12)
7. **Кнопка HDBaseT**  
(Эта кнопка не работает в данной серии проекторов)
8. **Кнопка DisplayPort**  
(Эта кнопка не работает в данной серии проекторов)
9. **Кнопка COMPUTER**  
(→ стр. 12)
10. **Кнопка AUTO ADJ. (АВТО РЕГ.)**  
(→ стр. 17)
11. **Кнопка VIDEO**  
(→ стр. 12)
12. **Кнопка USB-A**  
(→ стр. 12, 22)
13. **Кнопка USB-B**  
(Эта кнопка не работает в данной серии проекторов)
14. **Кнопка APPS**  
(→ стр. 14)
15. **Кнопка ID SET**  
(→ стр. 52)
16. **Кнопка цифровой клавиатуры/  
Кнопка CLEAR (ОЧИСТКА)**  
(→ стр. 52)
17. **Кнопка PIP**  
(Кнопка PIP не работает в этой серии проекторов)
18. **Кнопка FREEZE**  
(→ стр. 20)
19. **Кнопка AV-MUTE**  
(→ стр. 20)
20. **Кнопка MENU (МЕНЮ)**  
(→ стр. 24)
21. **Кнопка EXIT (ВЫХОД)**
22. **Кнопка ▲▼◀▶**
23. **Кнопка ENTER (ВВОД)**
24. **Кнопка D-ZOOM (+)(-)**  
(→ стр. 20, 21)
25. **Кнопка MOUSE L-CLICK\***  
(Эта кнопка не работает в данной серии проекторов)
26. **Кнопка MOUSE R-CLICK\***  
(Эта кнопка не работает в данной серии проекторов)
27. **Кнопка PAGE ▽/△**  
(Эта кнопка не работает в данной серии проекторов)
28. **Кнопка ECO (ЭКО)**  
(→ стр. 38)
29. **Кнопка KEYSTONE**  
(→ стр. 16, 44)
30. **Кнопка PICTURE**  
(→ стр. 34, 35)
31. **Кнопка VOL. (+)(-)**  
(→ стр. 17)
32. **Кнопка ASPECT**  
(→ стр. 30)
33. **Кнопка FOCUS/ZOOM**  
(Эта кнопка не работает в данной серии проекторов)
34. **Кнопка HELP**  
(→ стр. 56, 87)

**Установка элемента питания**

1. Нажмите на крышку, закрывающую элементы питания, и сдвиньте ее.

2. Установите новые батареи (AAA). При установке элементов питания соблюдайте их полярность (+/-).

3. Установите крышку над отсеком для элементов питания и задвиньте ее до щелчка. Не используйте одновременно элементы различных типов или новые элементы вместе со старыми.

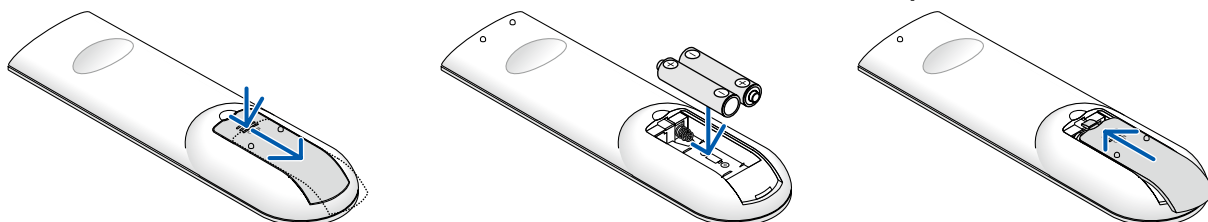
**Меры предосторожности при эксплуатации пульта дистанционного управления**

- Обращайтесь с пультом дистанционного управления бережно.
- Если на пульт дистанционного управления попала влага, немедленно вытрите его насухо.
- Берегите пульт от чрезмерно высоких температур и влажности.
- Не замыкайте, не нагревайте и не разбирайте батареи.
- Не бросайте батареи в огонь.
- Если Вы планируете не использовать пульт дистанционного управления длительное время, выньте батареи.
- При установке элементов питания соблюдайте их полярность (+/-).
- Не используйте одновременно новые и старые батареи, а также батареи разных типов.
- Утилизируйте использованные батареи согласно местному законодательству.

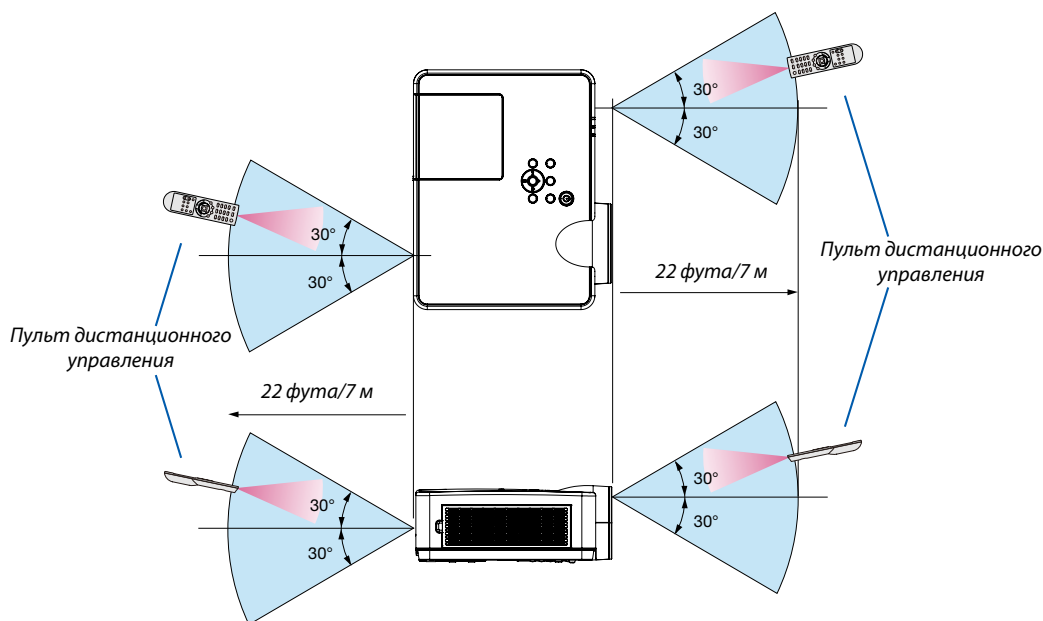
**Диапазон работы беспроводного пульта дистанционного управления**

- Инфракрасный сигнал действует по линии визирования на расстоянии приблизительно до 22 футов/7 м и в пределах угла 60 градусов от дистанционного датчика, расположенного на корпусе проектора.
- Проектор не будет реагировать на сигнал, если между пультом дистанционного управления и датчиком есть какие-либо преграды или если на датчик падает слишком яркий свет. Кроме того, управление проектором с помощью пульта дистанционного управления будет затруднено при разряженных батареях.

## 2. Проецирование изображения (основные операции)

В этом разделе описано, как включить проектор и спроецировать изображение на экран.

### 1 Порядок проецирования изображения

#### Шаг 1

- Подключение компьютера/Подсоединение силового кабеля (→ стр. 10)



#### Шаг 2

- Включение проектора (→ стр. 11)



#### Шаг 3

- Выбор источника (→ стр. 12)



#### Шаг 4

- Настройка размера и положения изображения (→ стр. 13)
- Коррекция трапецевидного искажения [ТРАПЕЦИЯ] (→ стр. 16)



#### Шаг 5

- Настройки изображения и звука
  - Автоматическая оптимизация сигнала компьютера (→ стр. 17)
  - Увеличение или уменьшение громкости (→ стр. 18)



#### Шаг 6

- Просмотр презентации



#### Шаг 7

- Выключение проектора (→ стр. 18)



#### Шаг 8

- При перемещении проектора (→ стр. 19)



### 2 Подключение компьютера/Подсоединение силового кабеля

#### 1. Подключите компьютер к проектору.

В данном разделе описывается основное подключение к компьютеру. Для получения информации о других подключениях см. «6. Установка и соединения» на стр. 71.

Установите соединение с помощью компьютерного кабеля (VGA) между разъемом COMPUTER IN проектора и портом компьютера (mini D-Sub 15 Pin). Поверните два винта на обоих разъемах для закрепления компьютерного кабеля (VGA).

#### 2. Подсоедините прилагаемый силовой кабель к проектору.

Сначала подсоедините трехштырьковую вилку прилагаемого шнура питания к разъему AC IN проектора, а затем подсоедините другую вилку этого шнура питания непосредственно к сетевой розетке. Не используйте никаких переходников.

Индикатор питания проектора будет мигать в течение нескольких секунд, а затем начнет мигать оранжевым цветом.

\* Это относится к обоим индикаторам, если выбран [НОРМАЛЬНОЕ] для [РЕЖИМ ОЖИДАНИЯ]. См. раздел «Индикатор Power» (→ стр. 90)

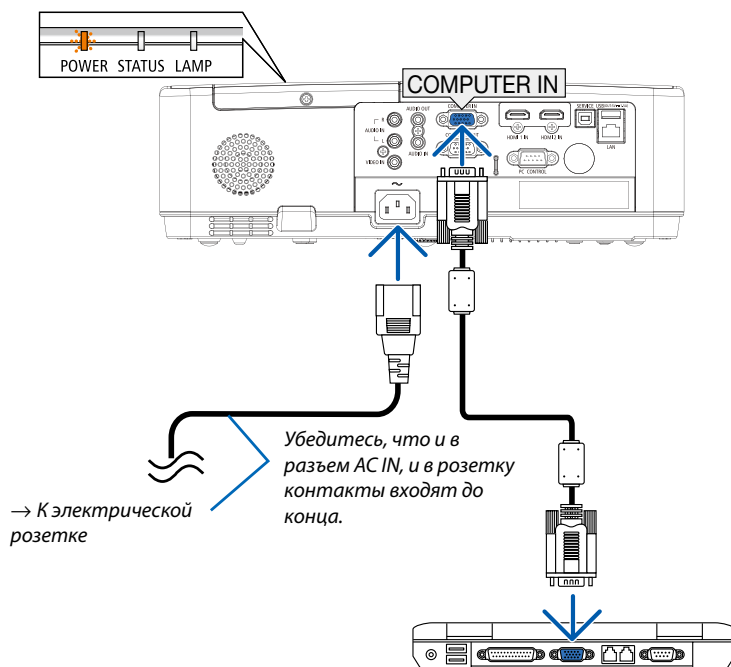

#### **⚠ ВНИМАНИЕ:**

Части проектора могут в течение некоторого времени нагреваться, если электропитание проектора выключено с помощью кнопки POWER на корпусе проектора или если источник питания переменного тока будет отключен во время нормальной работы проектора.

Будьте осторожны при обращении с проектором.

### 3 Включение проектора

#### 1. Снимите крышку объектива.

Нажмите на оба конца крышки объектива и, удерживая их, потяните крышку на себя.

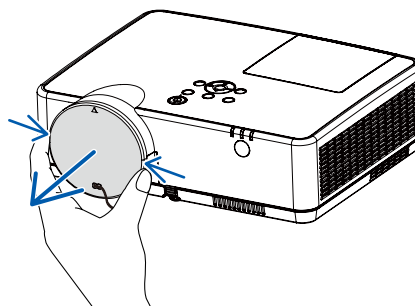

#### 2. Нажмите кнопку (POWER) на корпусе проектора или кнопку POWER ON на пульте дистанционного управления.

Индикатор POWER будет мигать и проектор можно будет использовать.

ПОДСКАЗКА:

- Отображение сообщения «PIN-код» означает, что функция [БЕЗОПАСНОСТЬ] включена. (→ стр. 49)

После включения проектора убедитесь, что компьютер или источник видеосигнала включен.

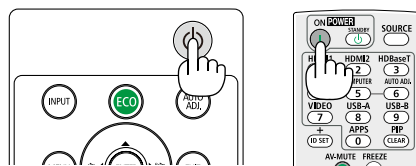

(→ стр. 90)

### 4 Выбор источника

#### Выбор компьютера или источника видеосигнала

*ПРИМЕЧАНИЕ: Включите компьютер или источник видеосигнала, подключенный к проектору.*

#### Автоматическое обнаружение сигнала

Нажмите кнопку INPUT (ВВОД) один раз. Проектор произведет поиск доступного входящего источника и отобразит его. Входящий источник будет изменяться следующим образом:

КОМПЬЮТЕР → HDMI1 → HDMI2 → ВИДЕО → USB-A → LAN

- Когда отобразится экран ВХОД, нажмите кнопку ▲▼ для выбора источника входного сигнала.

*ПОДСКАЗКА: Если входной сигнал присутствует, данный вход будет пропущен.*

#### Использование пульта дистанционного управления

Нажмите любую из следующих кнопок: Computer, HDMI1, HDMI2, Video, USB-A или APPS.

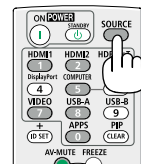
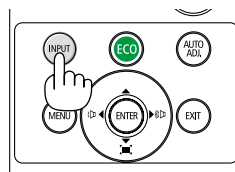

Компьютер

HDMI 1

HDMI 2

Видео

USB-A

LAN

### 5 Регулировка размера и положения изображения

Чтобы настроить размер и положение картинку, используйте ножку для регулировки наклона, функцию масштабирования или колесико «Фокус».

В этом разделе чертежи и кабели не указаны для большей ясности.

Настройка угла размаха (высота изображения)  
[Ножка для регулировки наклона] (→ стр. 14)

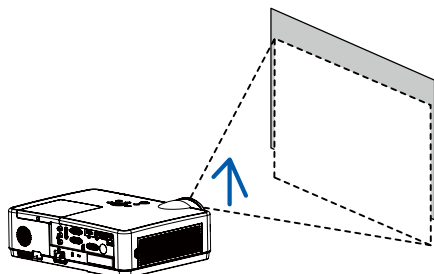

Точная настройка размера изображения  
[Рычаг масштабирования] (→ стр. 15)

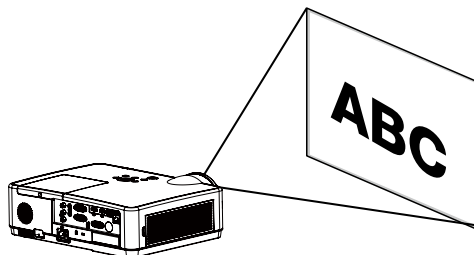

Настройка фокуса  
[Колесико Фокус] (→ стр. 15)

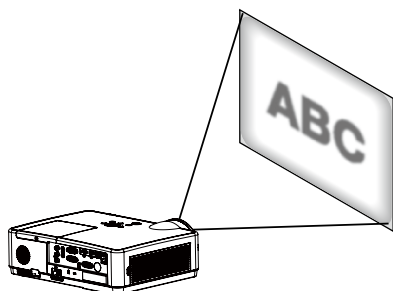

Настройка коррекции трапеции [ТРАПЕЦИЯ]\* (→ стр. 16)

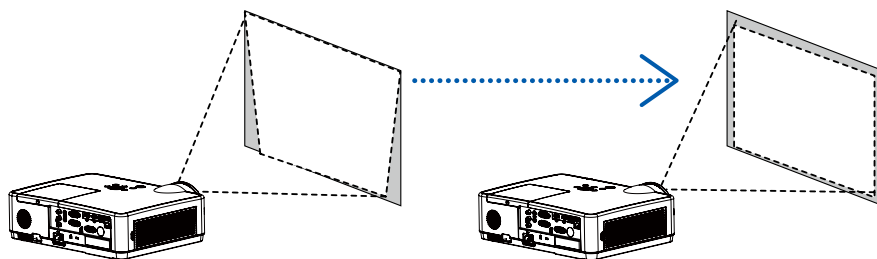

Функция автоматической коррекции трапеции включена на момент поставки.

Для выполнения коррекции трапеции вручную см. «6. Коррекция трапецеидальных искажений [ТРАПЕЦИЯ]» на стр. 16.

### Настройте ножку для регулирования наклона

#### 1. Поднимите передний край проектора.

#### **⚠ ВНИМАНИЕ:**

Не прикасайтесь к вытяжному отверстию во время настройки ножки регулировки наклона, поскольку оно может быть горячим во время работы проектора и после его выключения.

#### 2. Поднимите и удерживайте настраиваемый рычаг ножки для регулирования наклона в передней части проектора, чтобы удлинить ножку регулировки наклона.

#### 3. Опустите переднюю часть проектора до требуемой высоты.

#### 4. Отпустите настраиваемый рычаг ножки регулировки наклона для блокировки настраиваемой ножки регулировки наклона.

Ножку регулировки наклона можно выдвигать на расстояние до 40 мм. Имеется примерно 10 градусов (вверх) настройки для передней части проектора.

#### **⚠ ВНИМАНИЕ:**

- Не используйте ножку для регулирования наклона не по назначению. Использование этой ножки для других целей, например, для переноски или подвешивания проектора (на стену или потолок) может привести к повреждению проектора.

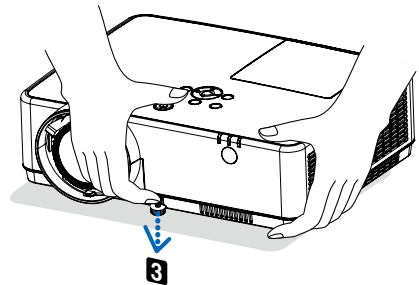
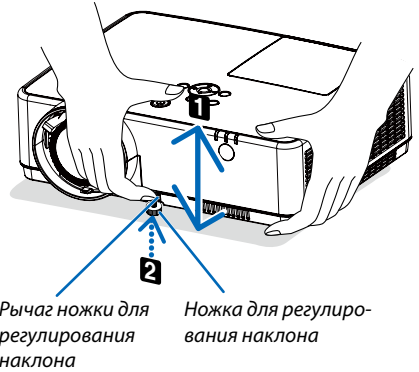

## 2. Проецирование изображения (основные операции)

### Увеличение

Используйте рычаг ZOOM для настройки размера изображения на экране.

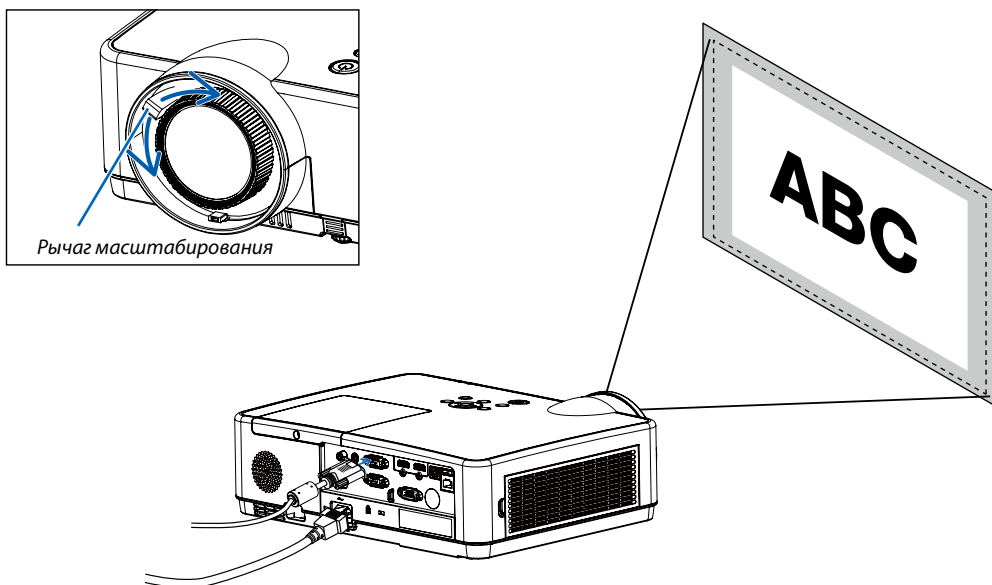

### Фокусировка

Используйте колесико FOCUS для получения наилучшего фокуса.

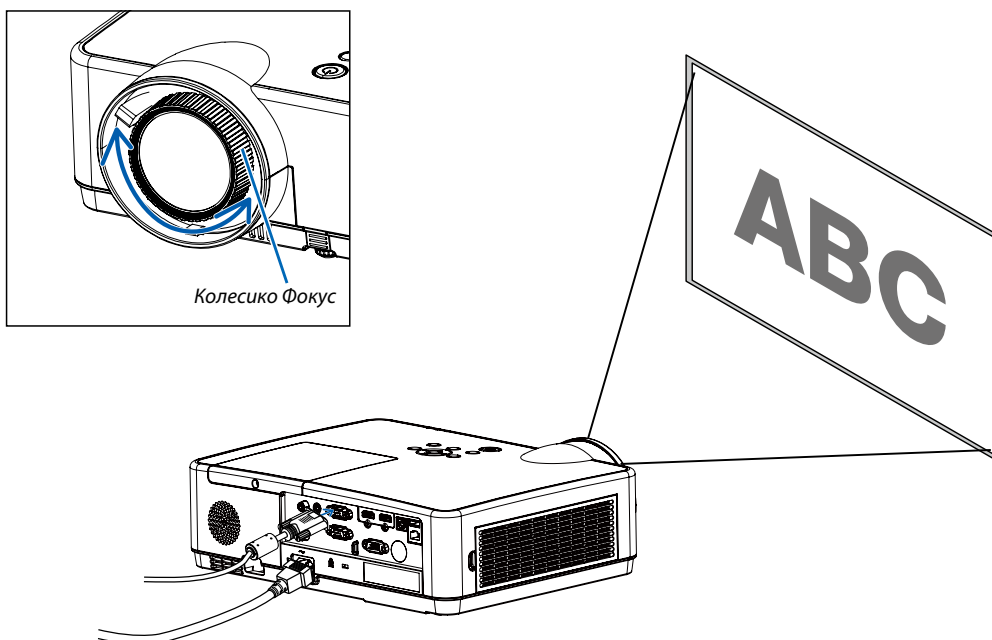

### 6 Коррекция трапецеидальных искажений [ТРАПЕЦИЯ]

Вы можете настроить трапецеидальное искажение изображения в проекторе с помощью регулировки трапеции по вертикали. Для ручной регулировки трапецеидального искажения проецируемого изображения выполните следующие действия.

Нажмите кнопку KEYSTONE на пульте дистанционного управления. В диалоговом окне регулировки трапецеидальных искажений (включая Трапецию гор./верт., 4-угольную коррекцию, 6-угольную коррекцию, Коррекцию кривизны, Настройку изображения сетки, Сброс) нажмите кнопку ▲▼◀▶ для регулировки трапецеидальных искажений. Вы можете сохранить параметры регулировки трапецеидальных искажений.

- Трапеция гор./верт. .... регулировка проецируемого изображения, когда проектор находится в положении горизонтального или вертикального трапецеидального искажения.
- 4-угольная коррекция .... регулировка проецируемого изображения, когда проектор имеет трапецеидальное искажение четырех углов.
- 6-угольная коррекция .... регулировка проецируемого изображения, когда проектор имеет трапецеидальное искажение шести углов.
- Коррекция кривизны .... регулировка проецируемого изображения выполняется при неравномерной линейности проектора или при изгибе проецируемого изображения в вертикальной и горизонтальной плоскостях.
- Настройка изображения сетки .... настройка локальных точек проецируемого изображения.
- Сброс .... значения коррекции будут возвращены к заводским настройкам по умолчанию.

#### ПРИМЕЧАНИЕ:

- Стрелка имеет белый цвет при отсутствии регулировки трапецеидальных искажений.
- Стрелка, указывающая направление регулировки, становится красной.
- Стрелка исчезает при достижении максимального предела регулировки.
- Окно запроса трапеции исчезнет, если вы снова нажмете на кнопку трапеции, когда она будет отображаться на экране. Нажмите кнопку ENTER еще раз, чтобы переключить четыре пункта коррекции.
- Диапазон регулировки зависит от источника входного сигнала.
- Для получения более подробной информации о функции трапеции перейдите на стр. 44-48.
- При использовании считывателя нельзя использовать кнопку ▼ на панели управления для прямого вызова меню коррекции трапецеидальных искажений.

Трапеция гор./верт.

4 Угловая коррекция

6 Угловая коррекция

Коррекция кривизны

Настройка изображения сетки

Сбр. знач.

- Только для ME403U

Трапеция гор./верт.

4 Угловая коррекция

Сбр. знач.

- Только для ME423W/ME383W/MC423W/MC393W/ME453X/MC453X.

### 7 Автоматическая оптимизация сигнала компьютера

#### Настройка изображения с помощью автоматической настройки

Автоматическая оптимизация изображения компьютера. (КОМПЬЮТЕР)

Для выполнения автоматической оптимизации компьютерного изображения нажмите кнопку AUTO ADJ.

Эта коррекция может понадобиться при первом подключении компьютера к проектору.

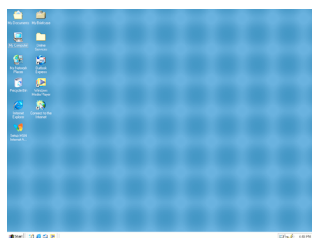
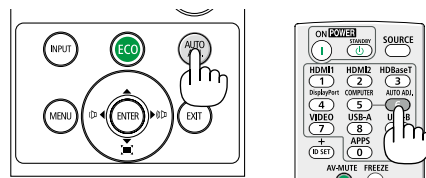

[Плохое изображение]

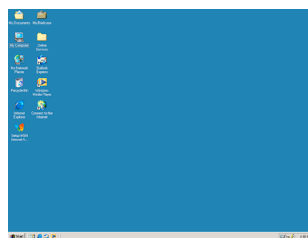

[Настроенное изображение]

#### ПРИМЕЧАНИЕ:

Для отображения некоторых сигналов может потребоваться некоторое время, другие сигналы могут отображаться некорректно.

- Если операция автоматической настройки не может оптимизировать сигнал компьютера, попробуйте настроить [Точная подстройка], [По горизонтали], [По вертикали] и [Гор. фаза] вручную. (→ стр. 30, 31)

### 8 Увеличение или уменьшение громкости

Уровень звука из динамика или аудио выхода может быть настроен.

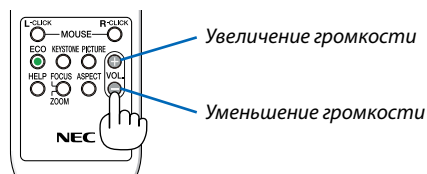
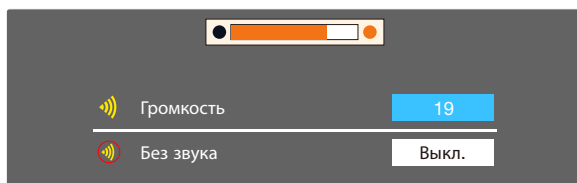

**ПОДСКАЗКА:** Когда меню не отображается, кнопки ◀ и ▶ на корпусе проектора служат для регулировки громкости.

Когда меню не отображается, кнопки ▲ и ▼ на корпусе проектора служат для отключения звука.

#### ПРИМЕЧАНИЕ:

- Управление громкостью недоступно с помощью кнопки ◀ или ▶, когда изображение увеличено с помощью кнопки D-ZOOM (+) или когда отображается меню.
- Настройка громкости недоступна с помощью клавиш ◀ или ▶, когда используется ПРОСМОТР.

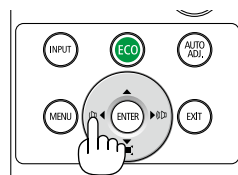



### 9 Выключение проектора

Чтобы выключить проектор:

1. Сначала нажмите на кнопку  (POWER) на корпусе проектора или кнопку STANDBY на пульте дистанционного управления.

Отобразится подтверждающее сообщение.

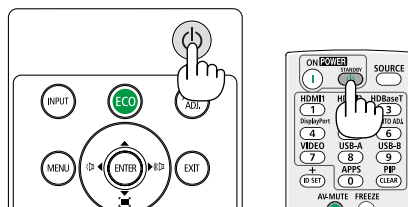
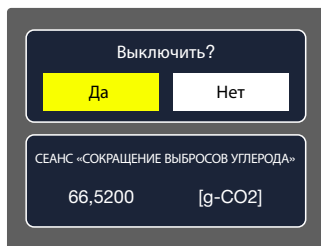

2. После этого нажмите кнопку ENTER (ВВОД) или повторно нажмите кнопку  (POWER) или POWER STANDBY.

Лампа выключится, и проектор перейдет в режим ожидания. В режиме ожидания индикатор POWER будет мигать оранжевым цветом, а индикатор STATUS (СТАТУС) выключится, когда [НОРМАЛЬНОЕ] выбрано для [РЕЖИМ ОЖИДАНИЯ].

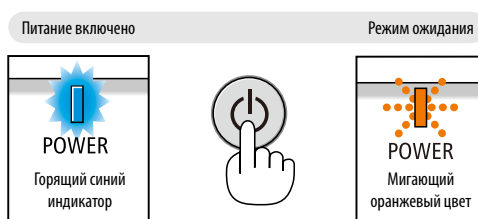

#### ВНИМАНИЕ:

Части проектора могут в течение некоторого времени нагреваться, если электропитание проектора выключено с помощью кнопки POWER на корпусе проектора или если источник питания переменного тока будет отключен во время нормальной работы проектора.

Соблюдайте осторожность, когда поднимаете проектор.

#### ПРИМЕЧАНИЕ:

- Пока индикатор POWER мигает синим цветом короткими импульсами, питание выключить нельзя.
- Нельзя выключить питание в течение 60 секунд непосредственно после включения питания и показа изображения.
- Нельзя отсоединять питание проектора в течение 10 секунд после выполнения коррекции или изменения настроек и закрытия меню. В противном случае результаты коррекции и настройки могут быть потеряны.

### **10 При перемещении проектора**

Подготовка: Убедитесь, что питание проектора выключено.

1. *Установите крышку объектива.*
2. *Отсоедините силовой кабель.*
3. *Отсоедините другие кабели.*
  - *Извлеките USB-накопитель, если он вставлен в проектор.*  
(→ стр. 22, 77)

# 3. Удобные функции

## 1 Отключение изображения и звука

Нажмите кнопку AV-MUTE, чтобы отключить изображение и звук на короткое время. Повторное нажатие вернет изображение и звук.

Энергосберегающая функция проектора будет работать еще 10 секунд после выключения изображения.

В результате уменьшится мощность лампы.

### ПРИМЕЧАНИЕ:

- Даже при выключенном изображении меню останется на экране.
- Можно отключить звук, подаваемый из гнезда AUDIO OUT (стереофоническое мини-гнездо).
- Даже если энергосберегающая функция включена, мощность лампы может быть временно возвращена к исходному уровню.
- Для восстановления изображения даже при нажатии кнопки AV-MUTE сразу после запуска функции энергосбережения, яркость лампы может не вернуться к исходному уровню.

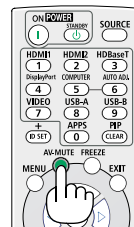

## 2 Фиксация изображения

Нажмите кнопку FREEZE, чтобы зафиксировать движущееся изображение. Повторное нажатие возобновит движение.

ПРИМЕЧАНИЕ: Изображение зафиксируется, однако воспроизведение оригинального видео будет продолжаться.

- Данную функцию нельзя использовать, когда LAN и USB-A выбраны в качестве разъема ввода.

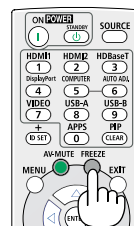

## 3 Увеличение изображения

Увеличение картинки возможно до четырехкратного размера.

### ПРИМЕЧАНИЕ:

- Максимальное увеличение может быть меньше четырехкратного – это зависит от сигнала.
- Данную функцию нельзя использовать, когда LAN и USB-A выбраны в качестве разъема ввода.

Для этого:

### 1. Нажмите кнопку D-ZOOM (+), чтобы увеличить изображение.

Для перемещения увеличенного изображения используйте кнопку ▲, ▼, ◀ или ▶.

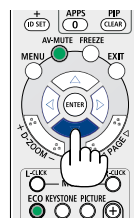
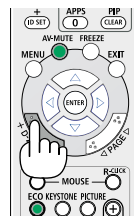
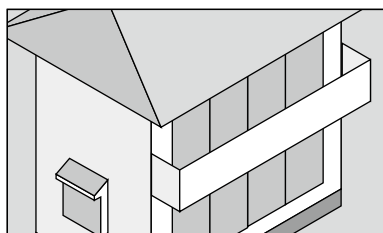
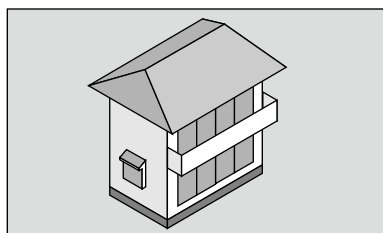

**2. Нажмите кнопку ▲▼◀▶.**

*Область увеличенного изображения будет перемещаться.*

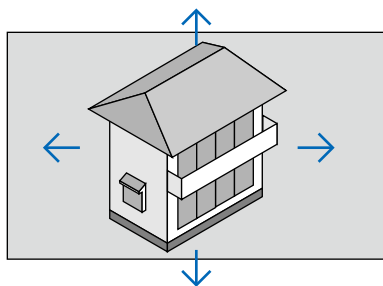

## 4. Использование VIEWER

### Функция просмотра памяти

Когда в проектор вставлен USB-накопитель, функция памяти просмотра может проецировать видео и изображения, хранящиеся на USB-накопителе.

#### Содержимое, проецируемое функцией просмотра памяти

Функция просмотра памяти поддерживает следующие файлы изображений:

	Расширение	Формат	Описание
Сопоставления	jpg/jpeg	Базовый кодировщик 24	Максимальное разрешение: 10 000 x 10 000
		Прогрессивный RGB 24 бита	
	bmp	Палитра 1, 4, 8 бит	Максимальное разрешение: 1280x800
		RGB 24,32 бита	
		png	
gif		Палитра 1, 4, 8 бит	
tiff			

#### Экран просмотра памяти на дисплее

Когда в проектор вставлен USB-накопитель, функция памяти просмотра может проецировать видео и изображения, хранящиеся на USB-накопителе.

- 1) Нажмите кнопку INPUT на панели управления и на верхней панели управления и выберите источник входного сигнала [USB-A].
- 2) Вставьте USB-накопитель непосредственно в разъем <USB-A>.
  - Нажмите кнопку RC enter; отобразится экран ожидания, при этом в левом углу экрана будет отображаться значок USB-накопителя.
  - Если USB-накопитель не зависит от раздела, отобразится более одного значка USB.
- 3) Для переключения на нужные элементы используйте кнопку ▲ ▼.
  - На миниатюре отобразится корневой каталог USB-накопителя.

#### Воспроизвести изображение

При воспроизведении на экране отображается только одно изображение.

- 1) Нажмите кнопку ◀▶ для выбора файла.
- 2) Нажмите кнопку <ENTER или ▶>.
  - Полноэкранный режим просмотра
- 3) Нажмите кнопку <ENTER>.
  - Нажмите <ENTER>, чтобы вернуться к миниатюре.

#### Воспроизвести слайд

Для режима слайд-шоу в меню USB-A установлена специальная настройка: все изображения в одной папке могут воспроизводиться автоматически.

- 1) Нажмите кнопку ◀▶ для выбора файла.
- 2) Нажмите кнопку ▲ ▼ для выбора меню [USB-A], затем выберите меню [Настроить слайд].
- 3) Нажмите кнопку <ENTER>.
  - Полноэкранный режим просмотра
  - Нажмите кнопку <ENTER>, чтобы вернуться к миниатюре.

### Прекращение работы функции просмотра памяти

Для режима слайд-шоу в меню USB-A установлена специальная настройка: все изображения в одной папке могут воспроизводиться автоматически.

- 1) Нажмите кнопку ◀▶, чтобы выбрать  и отобразить в левом углу экрана.
- 2) Нажмите кнопку <ENTER>.
- 3) Извлеките USB-накопитель напрямую.

---

#### ПРИМЕЧАНИЕ:

- Считываются только USB-накопители до FAT32 (32 Гб).
- При подключении USB-накопителя следите за его правильной ориентацией, чтобы не повредить порт.
- При подключении и извлечении USB-накопителя обращайте внимание на следующее:
  - a. Когда USB-накопитель вставлен в проектор или когда проектор считывает данные, индикатор мигает. Не извлекайте USB-накопитель, когда индикатор мигает.
  - b. Если вы используете USB-накопитель без индикатора, то процесс считывания данных проектором не будет отображаться индикацией. Разверните окно обзора и выключите проектор, затем извлеките USB-накопитель.
  - c. Не вставляйте и не извлекайте USB-накопитель слишком часто. Извлекайте его не ранее 5 секунд после того как вставили. После извлечения подождите не менее 5 секунд, прежде чем снова вставлять его.
  - d. Из-за формата файла некоторые изображения не могут отображаться в виде эскизов.

### Меры предосторожности при использовании и хранении USB-накопителя

- При появлении дыма или неприятного запаха закройте внешнее устройство и обратитесь к дилеру.
  - Не вставляйте в USB-порт никаких посторонних устройств и металлических предметов. Статическое электричество может привести к потере или повреждению данных.
-

# 5. Использование экранного меню

## 1 Обзор элементов меню

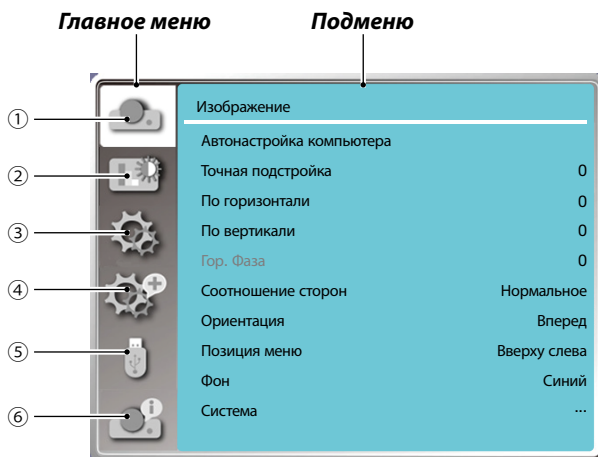

### 1. Экранное меню

- Выберите «Автонастройка компьютера», «Точная подстройка», «По горизонтали», «По вертикали», «Гор. фаза», чтобы настроить параметры в соответствии с форматом VGA.
- Соотношение сторон: XGA (Нормальное / Широкий экран / Полный / 16:10); WXGA/WUXGA (Нормальное / Широкий экран / Полный / 4:3).  
---Видеосигнал поддерживает только нормальный / широкий.
- Ориентация: Выберите «Вперед», «Авто Потолок/назад», «Авто Потолок/вперед», «Потолок/назад», «Потолок/вперед» и «Обратная проекция».
- Позиция меню: установка положения экранного меню на экране.
- Фон: установка цвета фона проекционного экрана.
- Система: выбор формата системного сигнала, совместимого с источником входного сигнала.

### 2. Меню «Настройка цвета»

В меню «Режим изображения» доступны следующие опции: «Динамический», «Стандартный», «Кино», «Доска (зеленая)», «Цветная доска» и «Пользовательский».

- Для входа видеосигнала доступны следующие опции регулировки цвета: «Контрастность», «Яркость», «Цвет», «Оттенок», «Красный», «Зеленый», «Синий» и «Четкость».
- Для других входных сигналов доступны следующие опции регулировки цвета: «Контрастность», «Яркость», «Цветовая температура», «Красный», «Зеленый», «Синий» и «Четкость».

### 3. Меню «Настройки»

Настройка работы основной функции на проекторе: «Авт. вкл.», «Режим ожидания», «Возвышение», «Режим ЭКО», «Вентилятор», «Субтитры», «Блокировка клавиш», «Ирисовая диафрагма», «Скорость передачи данных», «Звук» и «Настройка HDMI».

### 4. Меню «Дополнительно»

Доступны следующие параметры настройки: «Язык», «Автонастройка», «Трапеция», «Безопасность», «Управление питанием», «Счетчик фильтра», «Тестовое изображение», «Сетевые настройки», «Идентификатор управления», «Заводские настройки» и «Сброс счетчика лампы».

### 5. Меню «USB-A»

Доступны для выбора параметры: «Настроить слайд», «Эффект смены слайдов», «Порядок сортировки», «Вращение», «Оптимально», «Повтор», «Применить».

### 6. Меню «Информация»

Отображение информации о проекторе.

## 2 Список элементов меню

Некоторые элементы меню могут быть недоступны в зависимости от источника входного сигнала.

Главное меню	Подменю	Настройка		Примечания	
Изображение	Автонастройка компьютера				
	Точная подстройка	0-31			
	По горизонтали	-5 - +5			
	По вертикали	-5 - +5			
	Гор. фаза	-15 - +15		Диапазон Гор. фазы зависит от сигналов.	
	Соотношение сторон	XGA	Нормальное*/ Широкий экран/ Полный/ 16:10		Видеосигнал поддерживает только нормальный / широкий.
		WXGA/WUXGA	Нормальное*/ Широкий экран/ Полный/ 4:3		
	Ориентация	Вперед Обратная проекция Потолок / Вперед Потолок / Назад Авто Потолок / Вперед Авто Потолок / Назад			
	Позиция меню	Вверху слева Вверху справа По центру Внизу слева Внизу справа			
	Фон	Черный, Синий, Заставка			
Формата сигнала	АВТО* PAL SECAM NTSC NTSC4.43 PAL-M PAL-N PAL-60		Вход видео		
Настройка цвета	Режим изображения	Стандартный Кино Доска (Зеленая) Цветная доска Пользовательский Динамический			
	Контрастность	0-63			
	Яркость	0-63			
	Цветовая температура	Высок./ Сред./ Пониж.		Вход Компьютер/HDMI	
	Цвет	0-63		Вход видео	
	Оттенок	0-63		Вход видео	

\* Звездочка (\*) указывает на то, что настройка по умолчанию зависит от сигнала.



## 5. Использование экранного меню

Главное меню	Подменю	Настройка	Примечания	
Настройка цвета	Красный	0-63		
	Зеленый	0-63		
	Синий	0-63		
	Четкость	0-15		
Настройка	Авт. вкл.	Вкл./Выкл.*		
	Режим ожидания	Нормальный*/ Сон/ Ожидание сети		
	Возвышение	Вкл./Выкл.*		
	Режим ЭКО	Нормальный*/ ЭКО1/ ЭКО2/ Усиление		
	Вентилятор	Нормальный*/ 0 сек/ 30 сек		
	Субтитры	Выкл.*/ CC1/ CC2/ CC3/ CC4		
	Блокировка клавиш	Вкл./Выкл.*		
	Ирисовая диафрагма	Вкл./Выкл.*		
	Скорость передачи данных	19200/4800/38400/9600		
	Звук	Громкость	0-25	
		Без звука	Вкл./Выкл.*	
	Настройка HDMI	Изображение	Авто/ 64-940/ 0-1023	
		Звук	HDMI*/Компьютер	
		Настройка эквалайзера HDMI	0*/ 1/ 2/ 3	
Дополнительно	Язык	Проектор обеспечивает поддержку нескольких языков		
	Автонастройка	Выбор источника	Вкл.*/Выкл.	
		Автонастройка КОМПЬЮТЕРА	Вкл./Выкл.	
		Авто трапеция	Вкл./Выкл.*	
	Трапеция	Трапеция	Запомнить* / Сброс	
		Трапеция гор./верт.		
		4-угольная коррекция		
		6-угольная коррекция		
		Коррекция кривизны*1		
		Настройка изображения сетки*1		
		Сброс		
	Безопасность	ЗАЩИТА PIN-кодом	Вкл./Выкл.*	
		ИЗМЕНИТЬ PIN-код		

\* Звездочка (\*) указывает на то, что настройка по умолчанию зависит от сигнала.

\*1 Эта функция не поддерживается ME423W/ME383W/MC423W/MC393W/ME453X/MC453X.

## 5. Использование экранного меню

Главное меню	Подменю	Настройка	Примечания	
	Управление питанием	Готов Выключить Выкл. Таймер Обратный отсчет		
	Фильтр	Счетчик фильтра Таймер Сброс счетчика фильтра Проверка засорения фильтра		
	Тестовое изображение	Выкл., Шкала серого (1-4), Цветная полоса, Красный, Зеленый, Синий, Сетка, Белый, Черный, Растровый серый		
	Сетевые настройки	Проводная сеть	DHCP(Вкл./Выкл.) IP-адрес Подсеть Шлюз DNS	
		Беспроводная сеть	Настройка(Вкл./Выкл.)	
	Идентификатор управления	Идентификатор управления	Вкл./Выкл.	
		Номер идентификатора управления	1-254	
	Заводские установки			
Сброс счетчика лампы				
Memory Viewer	Настроить слайд			
	Эффект смены слайдов	Вниз Вправо*		
	Порядок сортировки	По расширению По названию* По времени По размеру		
	Вращение	Без вращения* 270° 180° 90°		
	Оптимально	Вкл./Выкл.*		
	Повтор	Вкл./Выкл.*		
	Применить			
Информация	Вход			
	Частота строк			
	Частота кадров			
	Счетчик лампы			
	Модель			
	S/N			
	Версия встроенного ПО			
	SUBCPU			

\* Звездочка (\*) указывает на то, что настройка по умолчанию зависит от сигнала.

### 3 Описания и функции меню [ВХОД]

Компьютер

HDMI 1

HDMI 2

Видео

USB-A

LAN

#### **КОМПЬЮТЕР**

Выбор компьютера, подключенного к входу COMPUTER.

---

*ПРИМЕЧАНИЕ: если входной сигнал компонента подключен к порту COMPUTER IN, выберите [КОМПЬЮТЕР].*

---

#### **HDMI1 и HDMI2**

Выбор оборудования, совместимого с HDMI, подключенного к разъему HDMI1 или 2 IN.

#### **ВИДЕО**

Выбор видеомagneитофона, DVD-плеера или документ-камеры, подключенных к входу VIDEO.

#### **USB-A**

Эта функция позволяет проводить презентации с помощью USB-накопителя, содержащего слайды.  
(→ стр. 22 «4. Использование VIEWER»)

#### **LAN**

Выбор сигнала из порта LAN (RJ-45).

## 4 Описания и функции меню [Меню «Изображение»].

### [Автонастройка компьютера]

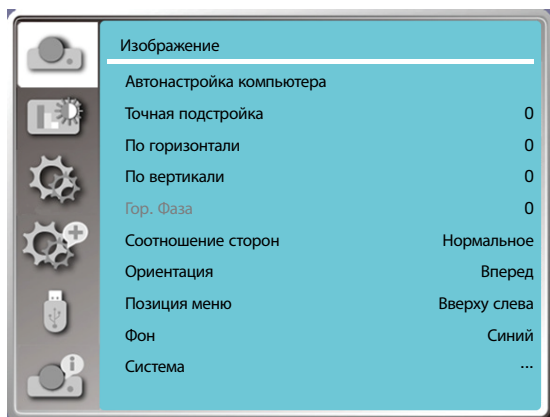

Выбор функции «Автонастройка компьютера» позволяет автоматически настроить параметры «Точная подстройка», «По горизонтали», «По вертикали» и «Гор. фаза» для совместимости с компьютером.

Нажмите кнопку <MENU> на пульте дистанционного управления или на верхней панели управления для отображения экранного меню.

Нажмите кнопку ▲ ▼ для выбора меню «Изображение», затем нажмите кнопку <ENTER> или ►.

1) Нажмите кнопку ▲ ▼ для выбора меню [Автонастройка компьютера].

2) Нажмите кнопку <ENTER>.

#### ПРИМЕЧАНИЕ:

- Проектор выполнит функцию «Автонастройка компьютера» автоматически при первом получении сигнала.
- Функция «Автонастройка компьютера» может не работать, если модель компьютера не совместима с входным сигналом.
- Функция «Автонастройка компьютера» может не работать при выборе следующего формата системного сигнала: 480i, 576i, 480p, 576p, 720p, 1080i, 1080p или сигналы с разъема HDMI.

### [Точная подстройка]

(Только для входного сигнала ПК)

Настройка оптимального состояния изображения в случае дрожания изображения или затемнения его контура.

1) Нажмите кнопку ▲ ▼ для выбора меню [Точная подстройка].

2) Нажмите кнопку <ENTER>.

3) Нажмите кнопку ▲ ▼ для настройки точной подстройки.

Диапазон регулировки находится в пределах от 0 до +31. Отрегулируйте до состояния с наименьшими помехами.

### [По горизонтали]

(Только для входного сигнала ПК)

При условии, что относительное положение как проектора, так и экрана настроено правильно, вы можете перемещать изображение по горизонтали, если положение проецируемого изображения на экране отклоняется.

1) Нажмите кнопку ▲ ▼ для выбора меню [По горизонтали].

2) Нажмите кнопку <ENTER>.

3) Нажмите кнопку ▲ ▼ для настройки положения по горизонтали.

Диапазон регулировки находится в пределах от -5 до +5.

### [По вертикали]

(Только для входного сигнала ПК)

При условии, что относительное положение как проектора, так и экрана настроено правильно, вы можете перемещать изображение по вертикали, если положение проецируемого изображения на экране отклоняется.

- 1) Нажмите кнопку ▲ ▼ для выбора меню [По вертикали].
- 2) Нажмите кнопку <ENTER>.
- 3) Нажмите кнопку ▲ ▼ для настройки положения по вертикали.

Диапазон регулировки находится в пределах от -5 до +5.

### [Гор. фаза]

(Только для входного сигнала ПК)

Вы можете корректировать и уменьшать помехи, вызываемые шаблонами проецируемых вертикальных полос. Следующие шаблоны проецируемых полос могут вызывать круговое изображение (шум). Отрегулируйте уровень помех до минимума. Пользователи могут устанавливать часы для регулировки изображения.

- 1) Нажмите кнопку ▲ ▼ для выбора меню [Гор. фаза].
- 2) Нажмите кнопку <ENTER>.
- 3) Нажмите кнопку ▲ ▼ для настройки параметра «Гор. фаза».

Диапазон регулировки находится в пределах от -15 до +15.

### [Соотношение сторон]

Настройка изображения в соответствии с размером экрана без изменения соотношения сторон входного сигнала.

Нажмите кнопку <MENU> на пульте дистанционного управления или на верхней панели управления для отображения экранного меню. Нажмите кнопку ▲ ▼ для выбора меню «Изображение», затем нажмите кнопку <ENTER> или ►.

- 1) Нажмите кнопку ▲ ▼ для выбора меню [Соотношение сторон].
- 2) Нажмите кнопку <ENTER>.
- 3) Нажмите кнопку ▲ ▼ для выбора нужного элемента.

Нормальное .....использование максимального размера для проецирования без изменения соотношения сторон входного сигнала.

Широкий экран .....проецирование изображений в соотношении 16: 9.

Полный: .....проецирование изображений по максимуму.

4:3.....проецирование изображений в соотношении 4:3.

16:10.....проецирование изображений в соотношении 16:10.

#### ПРИМЕЧАНИЕ:

- Соотношение сторон: XGA(Нормальное / Широкий экран / Полный / 16:10); WXGA/WUXGA(Нормальное / Широкий экран / Полный / 4:3).
- Видеосигнал поддерживает только нормальный / широкий.

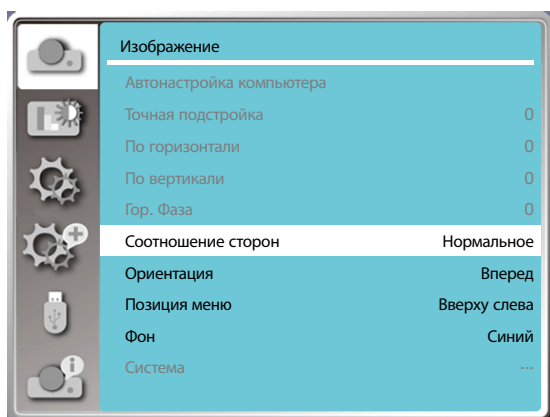

### [Ориентация]

Выберите эту функцию для настройки направления проецирования.

Измените направление проецирования, если экранное меню отображается в обратном или перевернутом виде.

Нажмите кнопку <MENU> на пульте дистанционного управления или на верхней панели управления для отображения экранного меню. Нажмите кнопку ▲ ▼ для выбора меню «Изображение», затем нажмите кнопку <ENTER> или ►.

1) Нажмите кнопку ▲ ▼ для выбора меню [Ориентация].

2) Нажмите кнопку <ENTER>.

3) Для переключения используйте кнопку ▲ ▼.

Передний: когда проектор установлен на столе и проецирует перед экраном.

Обратная проекция: когда проектор установлен на столе и проецирует сзади экрана (с использованием полупрозрачного экрана)

Потолок / Вперед: при использовании кронштейна для поднятия проектора (опция) перед экраном.

Потолок / Назад: при использовании кронштейна для поднятия проектора (опция) сзади экрана (с использованием полупрозрачного экрана).

Авто Потолок / Вперед: когда проектор проецирует перед экраном.

Авто Потолок / Назад: когда проектор проецирует сзади экрана.

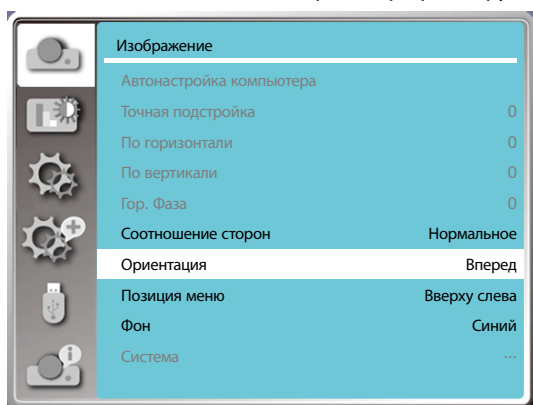

### [Позиция меню]

Выберите эту функцию для настройки положения экранного меню.

Нажмите кнопку <MENU> на пульте дистанционного управления или на верхней панели управления для отображения экранного меню. Нажмите кнопку ▲ ▼ для выбора меню «Изображение», затем нажмите кнопку <ENTER> или ►.

1) Нажмите кнопку ▲ ▼ для выбора меню [Позиция меню].

2) Нажмите кнопку <ENTER>.

3) Нажмите кнопку ▲ ▼ для изменения позиции меню.

Вверху слева .....отображение меню в левом верхнем углу экрана.

Вверху справа .....отображение меню в правом верхнем углу экрана.

По центру .....отображение меню в центре экрана.

Внизу слева .....отображение меню в левом нижнем углу экрана.

Внизу справа.....отображение меню в правом нижнем углу экрана.

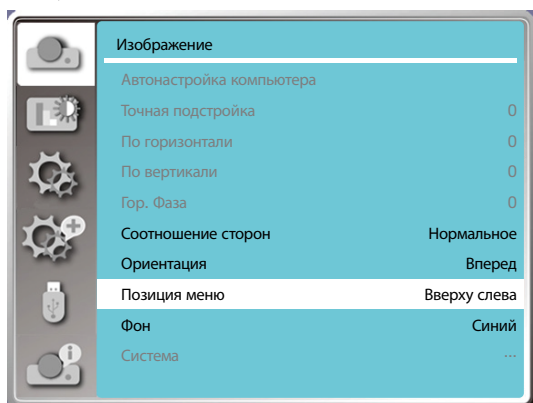

### [Фон]

Выберите эту функцию, чтобы настроить цвет фона.

Нажмите кнопку <MENU> на пульте дистанционного управления или на верхней панели управления для отображения экранного меню. Нажмите кнопку ▲ ▼ для выбора меню «Изображение», затем нажмите кнопку <ENTER> или ►.

1) Нажмите кнопку ▲ ▼ для выбора меню [Фон].

2) Нажмите кнопку <ENTER>.

3) Нажмите кнопку ▲ ▼ для выбора нужного элемента.

Синий .....вся проекционная область становится синей.

Черный .....вся проекционная область становится черной.

Заставка .....по всей проекционной площади отображается фон NEC PROJECTOR.

#### ПРИМЕЧАНИЕ:

- Эта функция будет недоступна после выбора входного сигнала USB-A и LAN.

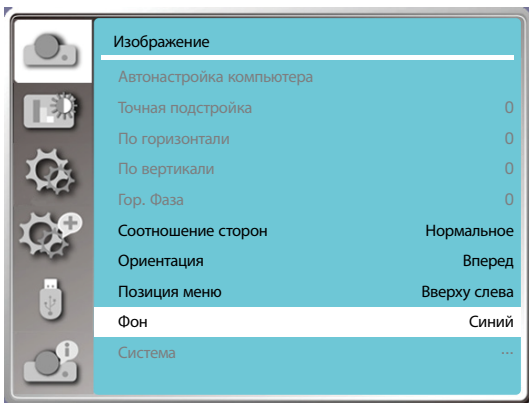

### [Система]

Если в качестве источника входного сигнала выбран ПК, проектор автоматически обнаружит и адаптируется к его формату сигнала. Правильное изображение может отображаться без каких-либо действий по настройке.

Проектор отобразит что-то одно из перечисленного ниже:

Авто: функция «Автонастройка компьютера» выполнит необходимую настройку проектора для проецирования допустимых изображений. Если изображения отображаются некорректно, выполните настройку вручную.

----: сигналов от компьютера не обнаружено. Проверьте соединение между ПК и проектором.

#### ПРИМЕЧАНИЕ:

- Проектор может сохранять данные, генерируемые функцией «Автонастройка компьютера».

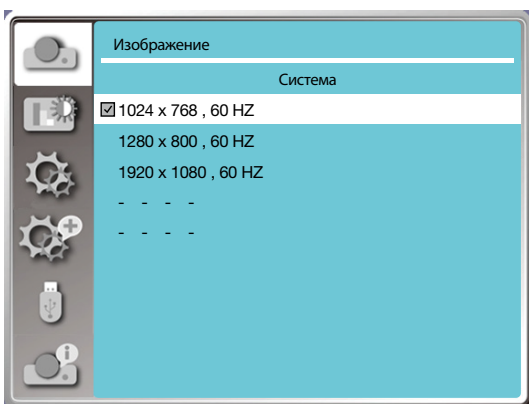

- Выбранная система отображается в меню системы.

### Выберите компьютерную систему вручную.

1. Нажмите кнопку MENU на пульте дистанционного управления и экранном меню. Нажмите кнопку ◀▶, чтобы выбрать значок «Вход», нажмите кнопку ▲ ▼ или ENTER, после чего откроется меню Вход.
2. Нажмите кнопку ▲ ▼ для выбора формата сигнала, затем нажмите кнопку ENTER.

#### ПРИМЕЧАНИЕ:

- Меню компьютерной системы будет отключено после выбора HDMI 1, HDMI 2, USB-A, LAN.

### Видео

Выберите эту функцию, чтобы установить разрешение входного сигнала, совместимое с ПК.

Установите цветовую систему видеосигнала или режим сканирования входного сигнала компонента.

- 1) Нажмите кнопку ▲ ▼ для выбора меню [Система].
- 2) Нажмите кнопку <ENTER>.
- 3) Нажмите кнопку ▲ ▼ для выбора нужной системы.

#### Входной сигнал компьютера

1024x768 60 Гц и т.д.: отображение названия совместимого входного сигнала.

Авто: при отсутствии на проекторе входного сигнала, совместимого с одним из подключенных ПК, компьютер может автоматически настроиться на работу, и в системе появится «Авто». Если изображение проецируется неправильно, настройте его вручную в соответствии с вашим компьютером.

- - -: сигналов с компьютера не поступает. Проверьте подключения.

#### Входной видеосигнал

АВТО: если проектор автоматически выбирает цветовую систему входного сигнала, установите [PAL-M] или [PAL-N] вручную.

[PAL]/[SECAM]/[NTSC]/[NTSC4.43]/[PAL-M]/[PAL-N]/[PAL60]: если проектор не может корректно отображать изображения в [АВТО], установите цветовую систему входного сигнала вручную.

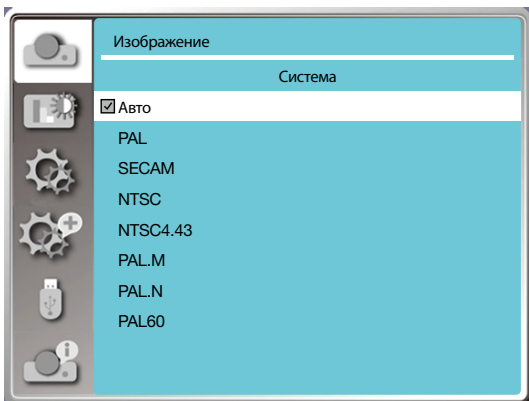

- Меню формата сигнала для входа Видео.



## 5. Описания и функции меню [Настройка цвета]

Выберите настройку цвета, чтобы установить режим изображения и настроить качество проецируемого изображения.

### [Режим изображения]

#### Прямое действие

Нажмите кнопку PICTURE на пульте дистанционного управления, чтобы выбрать нужный режим изображения.

#### Работа с меню

Нажмите кнопку <MENU> на пульте дистанционного управления или на верхней панели управления для отображения экранного меню. Нажмите кнопку ▲ ▼ для выбора меню настройки цвета, затем нажмите кнопку <ENTER> или ►.

- 1) Нажмите кнопку ▲ ▼ для выбора меню [Режим изображения].
- 2) Нажмите кнопку <ENTER>.
- 3) Нажмите кнопку ▲ ▼ для выбора нужного элемента.

#### Динамический

Режим изображения, подходящий для просмотра в светлом помещении.

#### Стандарт

Режим по умолчанию вашего проектора, он может подойти к национальному цвету.

#### Кино

Обогащенная шкала серого для просмотра фильмов.

#### Доска (Зеленая)

Режим изображения, предназначенный для отображения на доске (зеленой). Повышает качество изображения, проецируемого на доску (зеленую). Предназначен для доски зеленого, а не черного цвета, как следует из названия.

#### Цветная доска

Режим изображения, подходящий для проецирования изображений на поверхность стены красного, синего, желтого или зеленого цвета. Для входа в меню цветной доски нажмите кнопку <ENTER>, затем нажмите кнопку ▲ ▼, чтобы выбрать Красный, Синий, Желтый или Зеленый цвет, и нажмите кнопку <ENTER>.

#### Пользовательский

Пользователи могут персонализировать настройку цвета.

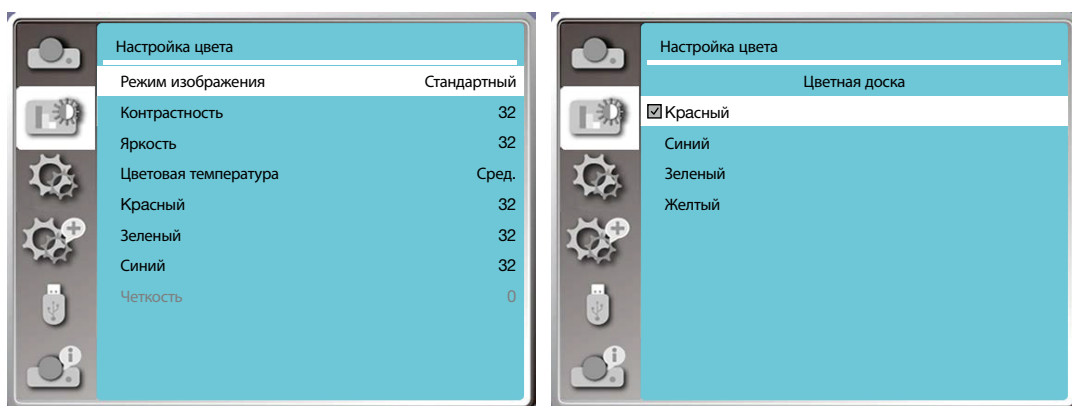

### [Настройка цвета]

Нажмите кнопку <MENU> на пульте дистанционного управления или на верхней панели управления для отображения экранного меню. Нажмите кнопку ▲ ▼ для выбора «Настройка цвета», затем нажмите кнопку <ENTER> или ►.

- 1) Нажмите кнопку ▲ ▼ для выбора нужного элемента.
- 2) Нажмите кнопку <ENTER>.
- 3) Нажмите кнопку ▲ ▼ для выбора нужного элемента.

### Контрастность

Нажмите кнопку ▼ для уменьшения контрастности в диапазоне от 0 до +63.

Нажмите кнопку ▼ для увеличения контрастности в диапазоне от 0 до +63.

### Яркость

Нажмите кнопку ▼ для уменьшения яркости в диапазоне от 0 до +63.

Нажмите кнопку ▼ для увеличения яркости в диапазоне от 0 до +63.

### Цветовая температура (Для входа ПК/HDMI)

Нажмите кнопку ▲ ▼ для выбора нужной цветовой температуры (Пониж., Сред. и Высок.)

Высокая температура: постепенно синее.

Средняя температура: приемлемый естественный цвет.

Низкая температура: постепенно краснеет.

### Цвет (для входа Видео)

Для уменьшения насыщенности нажмите кнопку ▼, для увеличения насыщенности нажмите кнопку ▲.

### Оттенок (Для входа Видео)

Нажмите кнопку ▲ ▼ для выбора нужного оттенка.

### Красный

Нажмите кнопку ▼ для уменьшения красного оттенка или кнопку ▲ для его увеличения.

### Зеленый

Нажмите кнопку ▼ для уменьшения зеленого оттенка и кнопку ▲ для его увеличения.

### Синий

Нажмите кнопку ▼ для уменьшения синего оттенка или кнопку ▲ для его увеличения.

### Четкость

Нажмите кнопку ▼ для смягчения изображения или кнопку ▲ для повышения резкости в диапазоне от 0 до +15.

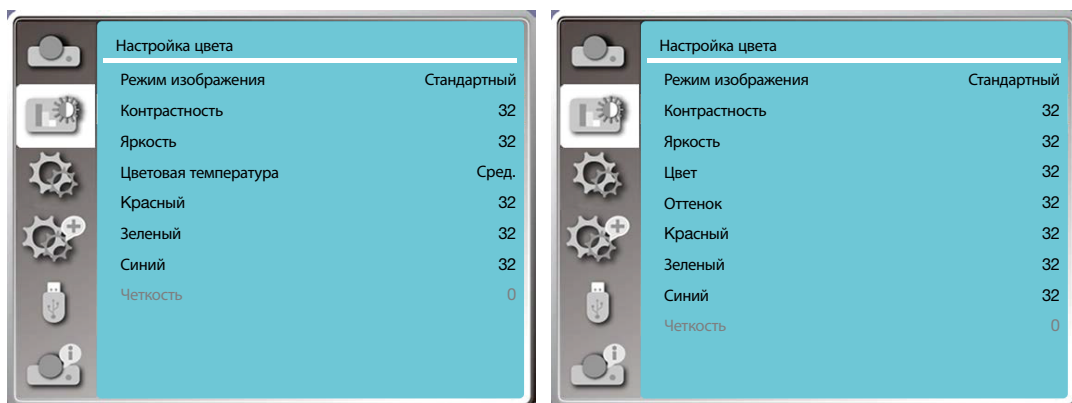

## 6. Описания и функции меню [Настройка]

В проекторе есть функция настройки, которую можно выбрать, как описано ниже.

### Работа с меню

Нажмите кнопку <MENU> на пульте дистанционного управления или на верхней панели управления для отображения экранного меню. Нажмите кнопку ▲ ▼ для выбора меню настройки, затем нажмите кнопку <ENTER> или ► .

- 1) Нажмите кнопку ▲ ▼ для выбора нужного элемента.
- 2) Нажмите кнопку <ENTER>.
- 3) Нажмите кнопку ▲ ▼ для настройки опций.

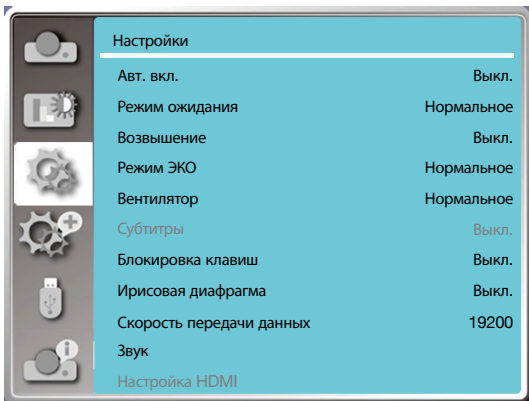

### [Авт. вкл.]

Включение режима питания, когда шнур питания подключен к розетке.

- 1) Нажмите кнопку ▲ ▼ для выбора меню [Авт. вкл.].
- 2) Нажмите кнопку <ENTER>.
- 3) Нажмите кнопку ▲ ▼ для выбора нужного элемента.

Выкл..... переход в режим ожидания.

Вкл..... немедленный запуск.

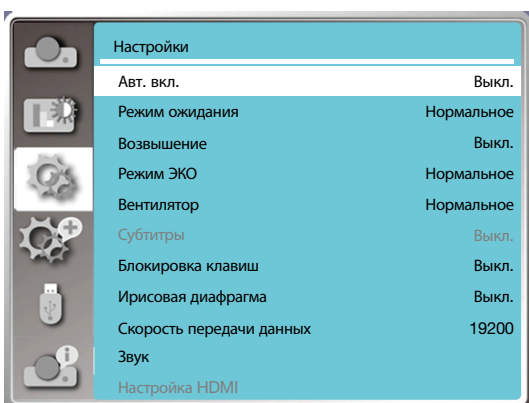

### [Режим ожидания]

Переводит энергопотребление в режим ожидания независимо от того, работает ли проектор по сети.

- 1) Нажмите кнопку ▲ ▼ для выбора меню [Режим ожидания].
- 2) Нажмите кнопку <ENTER>.
- 3) Нажмите кнопку ▲ ▼ для настройки уровней.

Нормальный ..... после перехода проектора в режим ЭКО или режим ожидания некоторые функции отключаются для снижения энергопотребления. Сеть и последовательный интерфейс RS-232C будут недоступны, за исключением команды включения в этом режиме.

Ожидание сети ..... в целях снижения энергопотребления некоторые функции в режиме ожидания ограничиваются. В режиме ожидания сети недоступны сетевая функция и последовательный интерфейс RS-232C (за исключением команды загрузки).

• Функцию пробуждения по сети в режиме ожидания можно использовать только с помощью инструмента «Включение питания по LAN».

Сон ..... даже в режиме ожидания нет никаких ограничений для сетевой функции и функции последовательной связи.

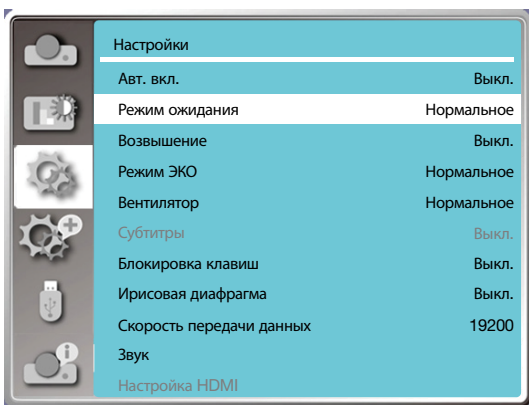

### [Возвышение]

Вы можете изменить настройку скорости охлаждающего вентилятора в соответствии с высотой, на которой работает проектор.

- 1) Нажмите кнопку ▲ ▼ для выбора меню [Возвышение].
- 2) Нажмите кнопку <ENTER>.
- 3) Нажмите кнопку ▲ ▼ для выбора нужного меню.

Выкл.: нормальная скорость. Если высота работы оператора не слишком большая, выключите опцию.

Вкл.: быстрее, чем в выключенном режиме. Включите опцию при работе оператора в условиях возвышения.

*Примечание:*

- Set [Большая высота] to [Вкл.] when using the projector at altitudes approximately 1700 m/5500 f or higher.

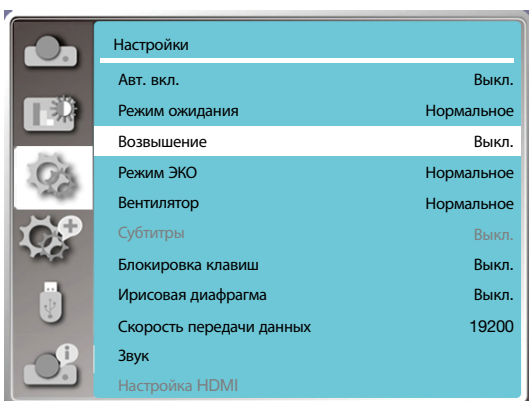

### [Режим ЭКО]

Изменение яркости лампы в соответствии с окружающей средой и направлением работы проектора.

- 1) Нажмите кнопку ▲ ▼ для выбора меню [Режим ЭКО].
- 2) Нажмите кнопку <ENTER>.
- 3) Нажмите кнопку ▲ ▼ для переключения в нужное меню.

Нормальная ..... нормальная яркость.

ЭКО.1 /ЭКО.2.....снижение яркости и уменьшение энергопотребления, благодаря чему продлевается срок службы источника света.

Усиление.....повышение яркости.

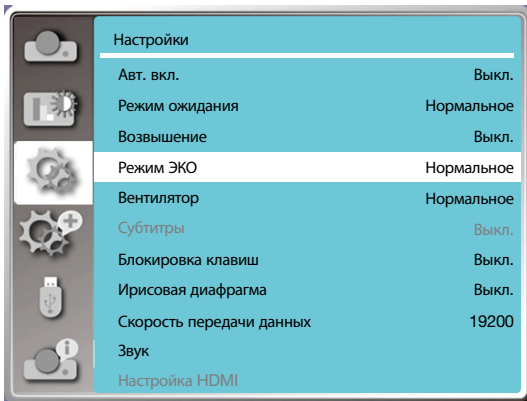

### [Вентилятор]

Выбор времени охлаждения после выключения проектора.

- 1) Нажмите кнопку ▲ ▼ для выбора меню [Вентилятор].
- 2) Нажмите кнопку <ENTER>.
- 3) Нажмите кнопку ▲ ▼ для переключения в нужное меню.

Нормальный ..... работает в нормальном режиме.

30 сек..... работает быстрее, чем в нормальном режиме, короче по времени, но громче по звуку.

0 сек ..... выберите эту функцию, чтобы отключить питание переменного тока сразу после выключения, не дожидаясь охлаждения проектора.

#### ПРИМЕЧАНИЕ:

- При выборе опции 0 сек пользователь не может перезапустить проектор сразу после его выключения.
- Иногда лампе может потребоваться больше времени на охлаждение, чем обычно, чтобы снова включиться при высокой температуре.

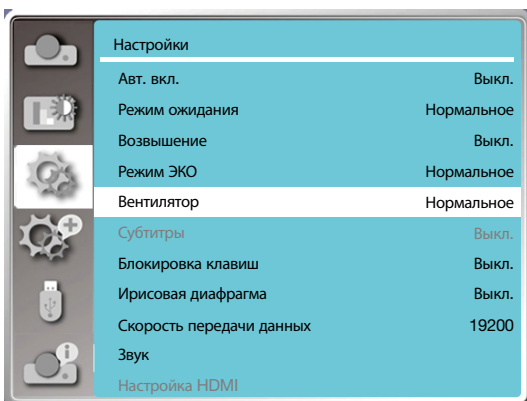

### [Субтитры]

Субтитры используются для отображения звука программы или другой информации на экране. Выберите эту функцию для переключения канала с входным сигналом с субтитрами.

- 1) Нажмите кнопку ▲ ▼ для выбора меню [Субтитры].
- 2) Нажмите кнопку <ENTER>.
- 3) Нажмите кнопку ▲ ▼ для переключения в нужное меню.

Выкл.: без субтитров.

СС1..... отображение данных СС1.

СС2..... отображение данных СС2.

СС3..... отображение данных СС3.

СС4..... отображение данных СС4.

#### ПРИМЕЧАНИЕ:

- Значок отображается серым, если функция «Субтитры» недоступна.
- Функция «Субтитры» появляется, когда на экране отображаются экранное меню и таймер.

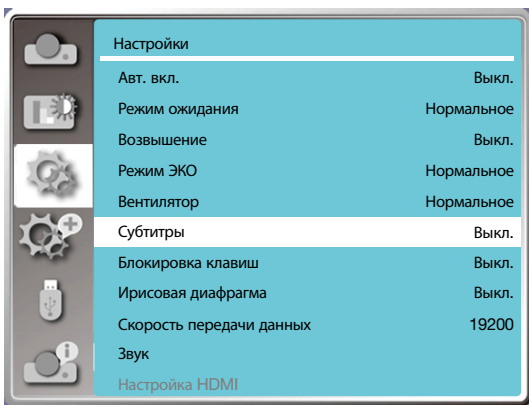

### [Блокировка клавиш]

Выберите эту функцию для блокировки и разблокирования панели управления или клавиатуры пульта дистанционного управления.

- 1) Нажмите кнопку ▲ ▼ для выбора меню [Блокировка клавиш].
- 2) Нажмите кнопку <ENTER>.
- 3) Нажмите кнопку ▲ ▼ для переключения в нужное меню.

Выкл..... панель управления или клавиатура пульта дистанционного управления работают.

Вкл..... клавиатура панели управления не работает.

#### ПРИМЕЧАНИЕ:

- Если вы заблокировали верхнюю часть панели управления, но у вас нет пульта дистанционного управления или с ним что-то не так, обратитесь к вашему дилеру или в сервисный центр.

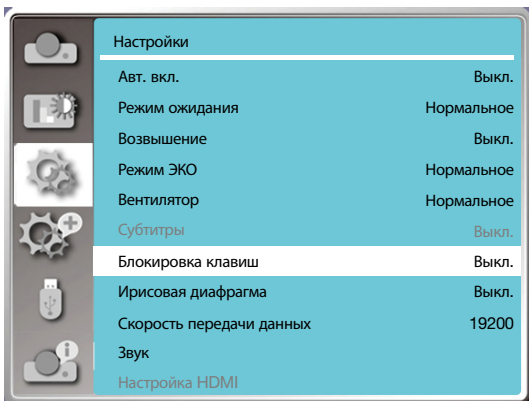

### [Ирисовая диафрагма]

Регулировка выхода подсветки в соответствии с сигналом изображения и выполнение проецирования с повышенной контрастностью.

- 1) Нажмите кнопку ▲ ▼ для выбора меню [Ирисовая диафрагма].
- 2) Нажмите кнопку <ENTER>.
- 3) Нажмите кнопку ▲ ▼ для настройки уровней.  
Выкл..... без корректировки.  
Вкл..... корректировка ирисовой диафрагмы.

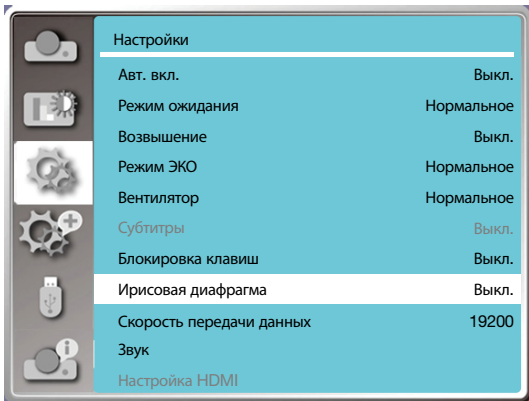

### [Скорость передачи данных]

Выберите эту функцию, чтобы настроить скорость передачи данных проектора.

- 1) Нажмите кнопку ▲ ▼ для выбора меню [Скорость передачи данных].
- 2) Нажмите кнопку <ENTER>.
- 3) Нажмите кнопку ▲ ▼ для выбора скорости: 19200/4800/38400/9600.

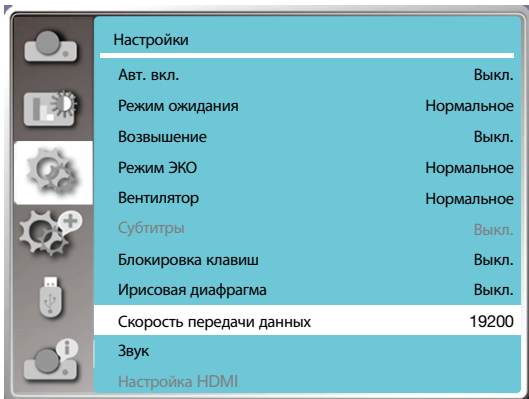

### [Звук]

Выберите эту функцию, чтобы настроить звук.

- 1) Нажмите кнопку ▲ ▼ для выбора меню [Звук].
- 2) Нажмите кнопку <ENTER>.
- 3) Нажмите кнопку ▲ ▼ для переключения в нужное меню.



### [Настройка HDMI]

Если внешнее устройство подключено к разъему HDMI проектора, а изображение не может нормально проецироваться, включите настройку изображения или звука.

Нажмите кнопку <MENU> на пульте дистанционного управления или на верхней панели управления для отображения экранного меню. Нажмите кнопку ▲ ▼ для выбора меню настройки, затем нажмите кнопку <ENTER> или ► для входа в подменю.

- 1) Нажмите кнопку ▲ ▼ для выбора меню [Настройка HDMI].
- 2) Нажмите кнопку <ENTER>.
  - Немедленное отображение [Настройка HDMI].
- 3) Нажмите кнопку ▲ ▼ для выбора [Изображение] / [Звук] / [Настройка эквалайзера HDMI].
- 4) Нажмите кнопку <ENTER>.

#### ПРИМЕЧАНИЕ:

- Опцию настройки HDMI можно выбрать только в каналах HDMI 1 и HDMI 2.





### Изображение

Авто	Автоматически устанавливает уровень сигнала.
[64-940]	Если к разъему настройки HDMI подключено внешнее устройство (например, проигрыватель дисков blu-ray).
[0-1023]	Если выход внешнего устройства (например, компьютера) через кабель-переходник или аналогичный кабель подключен к разъему настройки HDMI. Выберите эту опцию, если выход КОМПЬЮТЕРА или любого другого устройства также подключен к разъему настройки HDMI.

### Звук

[HDMI]	При подключении к кабелю HDMI для передачи изображений и звука пользователям не нужно подключаться к аудиосигналу отдельно.
[Компьютер]	Если выход внешнего устройства (например, компьютера) через кабель-переходник или аналогичный кабель подключен к разъему HDMI. Аудиосигнал будет выводиться в соответствии с подключением разъема AUDIO IN.

### Настройка эквалайзера HDMI

Режим 0-3	Измените уровень приема HDMI в соответствии с AV-устройством, подключенным к входному разъему HDMI. При появлении на изображении шумов или отсутствии изображения измените настройки.
-----------	---

### 3 Описания и функции меню [Дополнительно]

В проекторе есть дополнительные функции, которые можно выбрать, как описано ниже.

#### Работа с меню

Нажмите кнопку <MENU> на пульте дистанционного управления или на верхней панели управления для отображения экранного меню. Нажмите кнопку ▲ ▼ для выбора меню «Дополнительно», затем нажмите кнопку <ENTER> или ►.

- 1) Нажмите кнопку ▲ ▼ для выбора нужного элемента.
- 2) Нажмите кнопку <ENTER>.
- 3) Нажмите кнопку ▲ ▼ для настройки опций.
- 4) Нажмите кнопку <ENTER>.

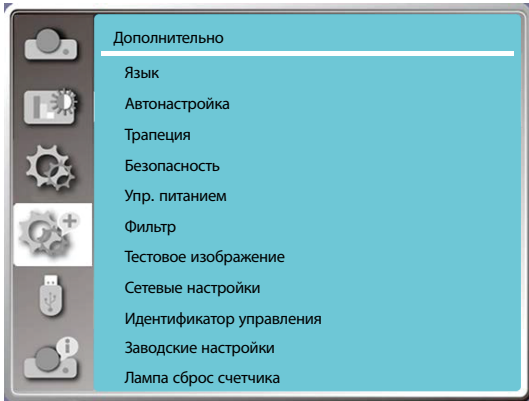

#### [Язык]

Пользователи могут выбрать язык текста, отображаемого на экране.

- 1) Нажмите кнопку ▲ ▼ для выбора меню [Язык].
- 2) Нажмите кнопку <ENTER>.
- 3) Нажмите кнопку ▲ ▼ для выбора нужного языка.
- 4) Нажмите кнопку <ENTER>.

Название меню, настройки, экранное меню, кнопки и т.д. будут отображаться на выбранном языке.

Проектор поставляется с поддержкой нескольких языков. Вы можете выбрать нужный, например: английский, немецкий, французский, итальянский, испанский, польский, шведский, голландский, португальский, японский, упрощенный китайский, традиционный китайский, корейский, русский, арабский, турецкий, финский, норвежский, датский, индонезийский, венгерский, чешский, казахский, вьетнамский, тайский, фарси и румынский.

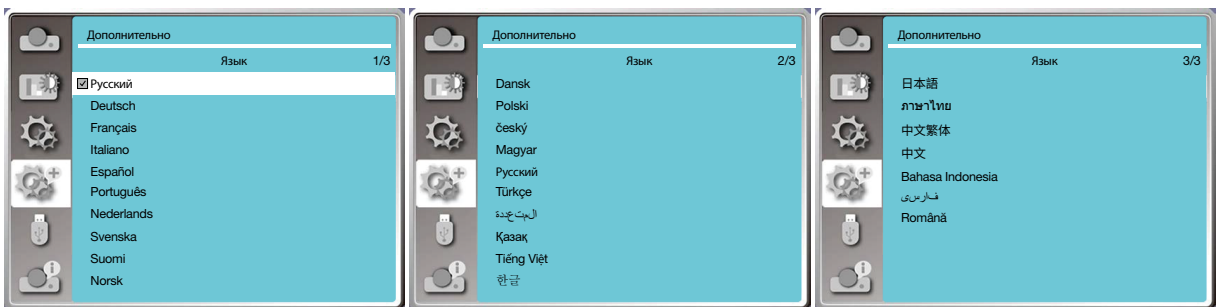

### [Автонастройка]

Выберите эту функцию, чтобы запомнить или сбросить трапецию или некоторые связанные с ней настройки после отключения питания переменного тока.

Нажмите кнопку <MENU> на пульте дистанционного управления или на верхней панели управления для отображения экранного меню. Нажмите кнопку AUTO на пульте дистанционного управления для выполнения следующих функций: «Выбор источника», «Автонастройка компьютера» и «Авто трапеция».

1) Нажмите кнопку ▲ ▼ для выбора меню [Автонастройка].

2) Нажмите кнопку <ENTER>.

3) Нажмите кнопку ▲ ▼ для выбора нужных элементов.

Выбор источника: выберите эту функцию для определения сигнала, а затем автоматически проецируйте изображения.

Автонастройка компьютера: выберите эту функцию для автоматической настройки [Точная подстройка], [По горизонтали], [По вертикали] и [Гор. фаза] при поступлении аналоговых сигналов на вход проектора.

Авто трапеция: выберите эту функцию для автоматической коррекции вертикального искажения проецируемого изображения.

#### ПРИМЕЧАНИЕ:

- Должна быть включена хотя бы одна из этих опций: «Выбор источника», «Автонастройка компьютера» или «Авто трапеция».
- Настройте проектор вручную, если изображение отображается некорректно, даже если выбрана функция «Авто трапеция».
- При установке направления проецирования «Потолок/ Вперед» или «Потолок/ Назад» функция автоматической коррекции трапецеидальных искажений недоступна.
- При установке направления проецирования «Авто Потолок/ Вперед» или «Авто Потолок/ Назад» и переводе проектора в состояние на потолке функция автоматической коррекции трапецеидальных искажений недоступна.
- Когда для поиска источника входного сигнала выбран автоматический поиск, сигналы USB-A и LAN не входят в сферу действия функции автоматического поиска.

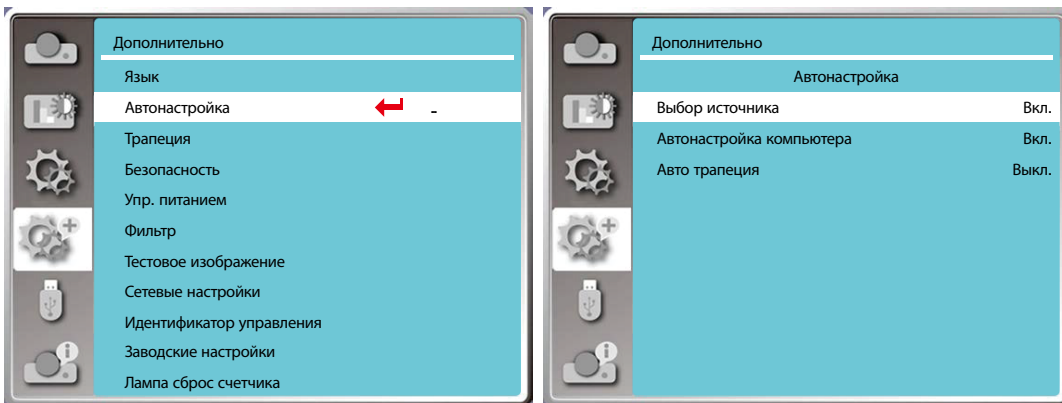

### [Трапеция]

Выберите эту функцию, чтобы запомнить или сбросить трапецию или некоторые связанные с ней настройки после отключения питания переменного тока.

Нажмите кнопку <MENU> на пульте дистанционного управления или на верхней панели управления для отображения экранного меню. Нажмите кнопку ▲ ▼ для выбора меню «Дополнительно», затем нажмите кнопку <ENTER> или ► для входа.

1) Нажмите кнопку ▲ ▼ для выбора меню [Трапеция].

2) Нажмите кнопку <ENTER>.

3) Нажмите кнопку ▲ ▼ для выбора нужного элемента.

4) Нажмите кнопку <ENTER>.

#### Трапеция

Выберите эту функцию, чтобы запомнить или сбросить трапецию после закрытия проектора или отключения питания переменного тока.

Запомнить..... запомнить трапецию после закрытия проектора или отключения шнура питания переменного тока.

Сброс..... функция автоматической коррекции трапецеидальных искажений будет отменена после закрытия проектора или отключения питания переменного тока.

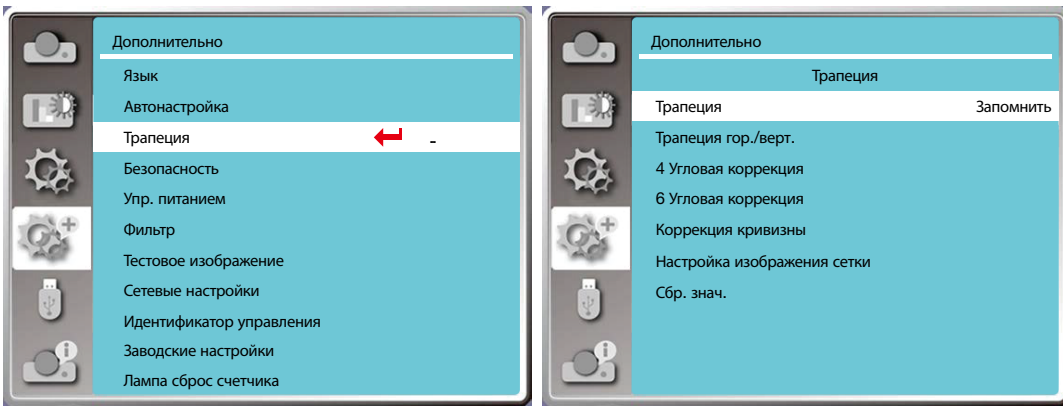

### Трапеция

Выберите эту функцию для коррекции проецируемых изображений по горизонтали или вертикали.

Нажмите кнопку ▲, чтобы уменьшить верхнюю ширину

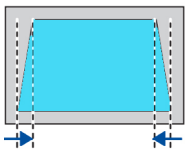

Нажмите кнопку ▲, чтобы увеличить верхнюю ширину

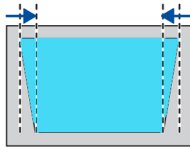

Нажмите кнопку ◀, чтобы уменьшить левую ширину

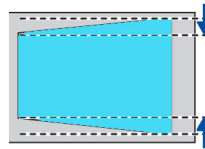

Нажмите кнопку ▶, чтобы уменьшить правую ширину

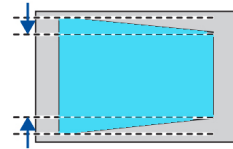

### 4-угольная коррекция

Выберите эту функцию для коррекции проецируемых изображений с четырьмя искаженными углами.

Нажмите кнопку ▲▼◀▶ для коррекции трапецидальных искажений в четырех углах экрана. Четыре угла расположены в последовательности, показанной ниже:

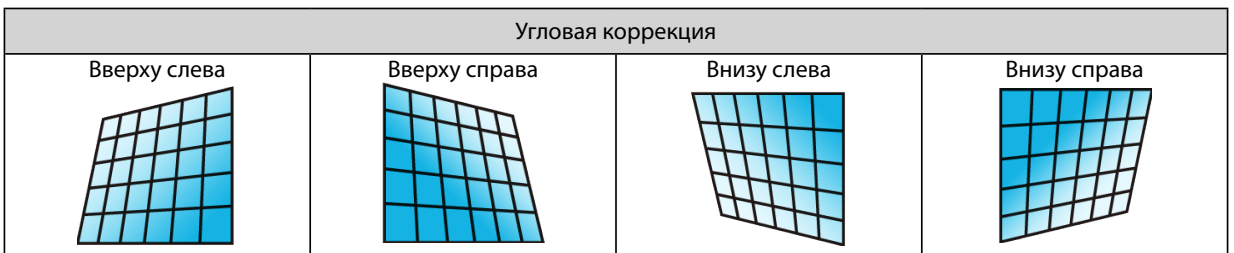

### 6-угольная коррекция

Выберите эту функцию для коррекции проецируемых изображений с шестью искаженными углами.

Нажмите кнопку ▲▼◀▶ для коррекции трапецидальных искажений в шести углах экрана. Шесть углов расположены в последовательности, показанной ниже:

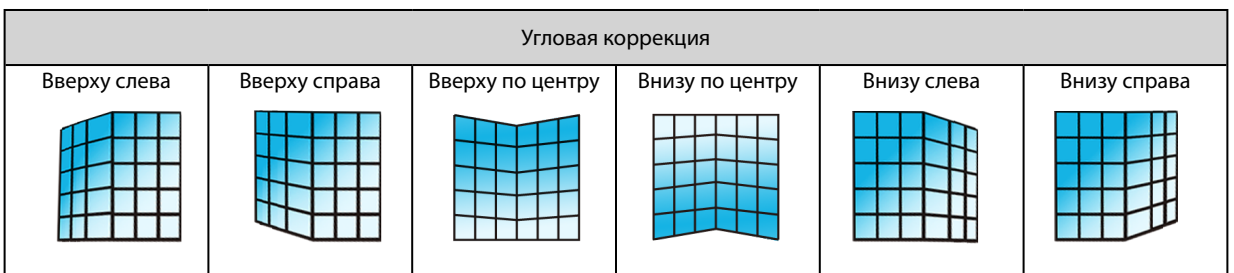

Коррекция кривизны

Выберите эту функцию для коррекции проецируемого изображения с неровной линейностью или деформацией вертикального и горизонтального изгиба.

Нажмите кнопку ▲ ▼ ◀ ▶ для регулировки опций.

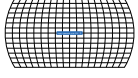
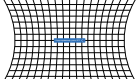
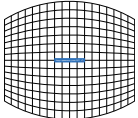
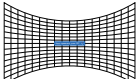
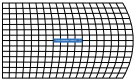
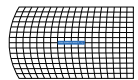
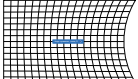
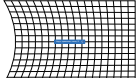
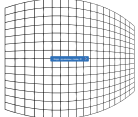
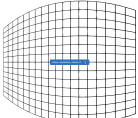
Элемент	Операция	Регулировка	
Корр. кривизны, усил. X/Y	Нажмите ▶	Расширение влево и вправо по вертикали	
	Нажмите ◀	Провисание влево и вправо по вертикали	
	Нажмите ▲	Дотянуться вверх и вниз по горизонтали	
	Нажмите ▼	Провисание вверх и вниз по горизонтали	
Компенсация коррекции кривизны X	Нажмите ◀	Коррекция вертикальной линии слева. Расширение сверху и снизу с сохранением центральной области	
	Нажмите ▶	Коррекция вертикальной линии справа. Расширение сверху и снизу с сохранением центральной области	
	Нажмите ◀	Коррекция горизонтальной линии слева. Расширение сверху и снизу с сохранением центральной области.	
	Нажмите ▶	Коррекция горизонтальной линии справа. Расширение сверху и снизу с сохранением центральной области.	
	Нажмите ◀	Коррекция горизонтальной линии слева. Расширение сверху и снизу с сохранением центральной области.	
	Нажмите ▶	Коррекция горизонтальной линии вправо. Расширение сверху и снизу с сохранением центральной области.	

## 5. Использование экранного меню

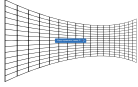
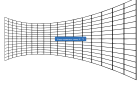
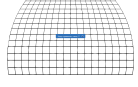
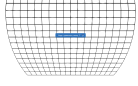
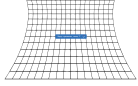
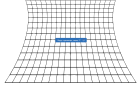
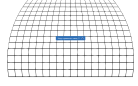
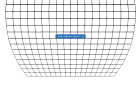
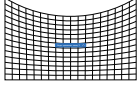
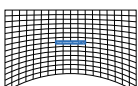
Элемент	Операция	Регулировка	
Компенсация коррекции кривизны X	Нажмите ◀	Коррекция горизонтальной линии слева. Расширение сверху и снизу с сохранением центральной области.	
	Нажмите ▶	Коррекция горизонтальной линии вправо. Расширение сверху и снизу с сохранением центральной области.	
Компенсация коррекции кривизны Y	Нажмите ▼	Коррекция вертикальных линий с обеих сторон. Расширение нижних углов с сохранением центральных и верхних областей	
	Нажмите ▲	Коррекция вертикальных линий с обеих сторон. Расширение верхних углов с сохранением центральных и верхних областей	
	Нажмите ▼	Коррекция вертикальных линий с обеих сторон. Расширение нижних углов с сохранением центральных и верхних областей	
	Нажмите ▼	Коррекция вертикальных линий с обеих сторон. Расширение нижних углов с сохранением центральных и верхних областей	
	Нажмите ▼	Коррекция вертикальных линий с обеих сторон. Расширение нижних углов с сохранением центральных и верхних областей	
	Нажмите ▲	Коррекция вертикальных линий с обеих сторон. Расширение верхних углов с сохранением центральных и верхних областей	
	Нажмите ▼	Коррекция вертикальных линий с обеих сторон. Расширение нижних углов с сохранением центральных и верхних областей.	
	Нажмите ▲	Коррекция вертикальных линий с обеих сторон. Расширение верхнего угла с сохранением центральных и верхних областей без изменений.	

### ПРИМЕЧАНИЕ:

- Если после настройки значений трапеции гор./верт. пользователь отрегулирует угловую коррекцию, то значения трапеции по горизонтали и вертикали будут сброшены. Если после настройки значений угловой коррекции пользователь отрегулирует трапецию гор./верт., то значения угловой коррекции также будут сброшены.
- Компенсация коррекции кривизны X и коррекция кривизны Y не могут регулироваться по отдельности. Отрегулируйте компенсацию коррекции кривизны X и коррекцию коррекции кривизны Y после регулировки коррекции кривизны X/Y.
- Максимальный диапазон трапециевидных искажений составляет до  $\pm 30^\circ$  по вертикали и  $\pm 30^\circ$  по горизонтали. Однако качество изображения будет ухудшаться, и его будет сложнее сфокусировать. Установите проектор с минимальным значением коррекции.
- Размер экрана изменяется при различных настройках трапеции по горизонтали/вертикали.
- Трапеция может повлиять на качество изображения.

### Настройка изображения сетки

Выберите эту функцию для настройки локальных точек проецируемого изображения.

- 1) Нажмите кнопку ▲ ▼ ◀ ▶ для выбора опции [Настройка изображения сетки].
- 2) Нажмите кнопку <ENTER>.

### Сброс

Выберите эту функцию, чтобы вернуть значение регулировки к заводским настройкам.

- 1) Нажмите кнопку ▲ ▼ ◀ ▶ для выбора опции [Сброс].
- 2) Нажмите кнопку <ENTER>.
  - Отмена режима трапеции.

### [Безопасность]

Установите пароль для блокировки проектора, чтобы предотвратить несанкционированное использование проектора. После включения проектора отобразится экран [пароль].

- 1) Нажмите кнопку ▲ ▼ для выбора меню [Безопасность].
- 2) Нажмите кнопку <ENTER>.
- 3) Для переключения на нужный элемент используйте кнопку ▲ ▼.

### Защита PIN-кодом

Эта функция помогает предотвратить несанкционированное изменение настроек проектора.

Выкл..... функция защиты PIN-кодом недоступна.

Вкл..... при включении проектора появится экран [PIN-код]. Для изменения защитного PIN-кода или пароля (трехзначный) необходимо ввести пароль. Пароль по умолчанию — «111».

### Изменить PIN-код

- Вы можете изменить код/пароль. Нажмите кнопку [ENTER] и выберите [Изменить код/пароль]. Когда отобразится диалоговое окно [Код/пароль], нажмите кнопку ◀ ▶, чтобы ввести действительный код/пароль, и выберите [Установить], чтобы отобразить диалоговое окно [Новый код/пароль]. Установите новый код/пароль, подтвердите его в диалоговом окне и выберите «Установить», чтобы установить новый код/пароль.
- Введенное число отображается как « \* ». Для редактирования введенного числа нажмите кнопку меню, чтобы переместить курсор на нужную цифру, затем нажмите кнопку ◀ ▶, чтобы выбрать правильное число.
- Повторите этот шаг, чтобы ввести трехзначное число.
- Введите трехзначное число и переместите курсор на «Установить». Нажмите кнопку ENTER; теперь можно приступить к работе с проектором.
- Если код/пароль недействителен, он отображается как « \*\*\* » красным цветом. Повторите попытку.
- Запомните новый код/пароль и держите его в секрете.

### Отмена кода/пароля

- (1) Одновременно нажав кнопки [ПИТАНИЕ] и [ENTER] на основном блоке, подключите шнур питания к основному блоку. После некоторого времени удержания кнопок появится экран ввода кода/пароля. Введите «111».
- (2) Выберите экранное меню Безопасность >> Защита PIN-кодом >> «Вкл.». При повторном появлении экрана ввода введите значение по умолчанию (111) и установите код/пароль на «Выкл.» или установите новый код/пароль.

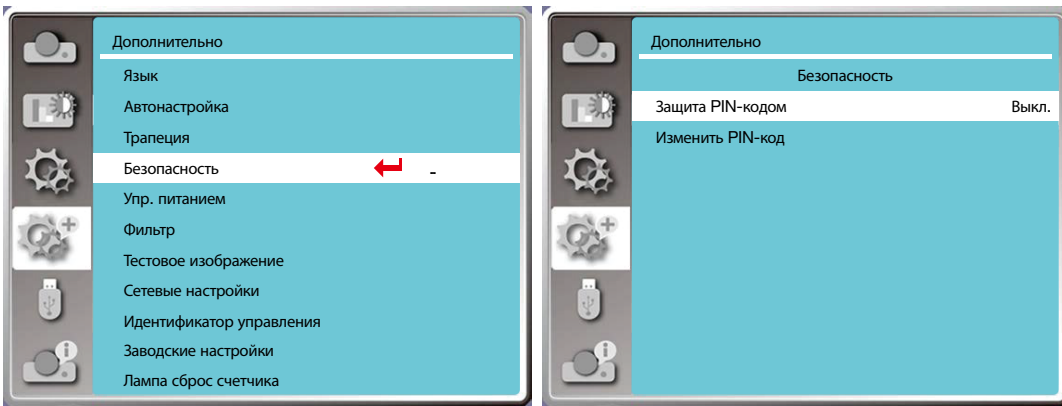

### [Упр. питанием]

Для снижения энергопотребления и продления срока службы источника света функция управления питанием отключает проекционный источник света при отсутствии сигналов в проекторе в течение определенного периода времени.

- 1) Нажмите кнопку ▲ ▼ для выбора меню [Упр. питанием].
- 2) Нажмите кнопку <ENTER>.
- 3) Для переключения на нужный элемент используйте кнопку ▲ ▼.

Готов .....индикатор питания мигает зеленым, когда лампа полностью остывает. Источник света включается снова, если в течение этого периода времени подается входной сигнал или на боковой панели и пульте дистанционного управления нажимается любая кнопка (кроме кнопки питания).

Выключить .....проектор выключается после полного охлаждения источника света.

Выкл. .... отключает функцию управления питанием.

Таймер .....если входной сигнал прерывается и в течение 30 секунд не нажимаются никакие клавиши, на таймере отображается сообщение «Нет сигнала». Таймер ведет обратный отсчет времени до отключения источника света. Нажмите кнопку со стрелкой, чтобы установить таймер в диапазоне от 1 до 30 минут.

Обратный отсчет .....установка интервала между автоматическим переходом из режима готовности в режим ожидания (от 0 до 30 минут). При установке нуля проектор никогда не переключится автоматически. Нажмите кнопку питания, чтобы переключить проектор в режим ожидания, а также любую другую кнопку для включения.

#### ПРИМЕЧАНИЕ:

- Заводская установка времени ожидания: 5 минут. Обратный отсчет до режима готовности: 5 минут.
- При выборе [Выкл.] [Таймер] и [Обратный отсчет] недоступны.
- При выборе [Выключить] [Таймер] недоступен.

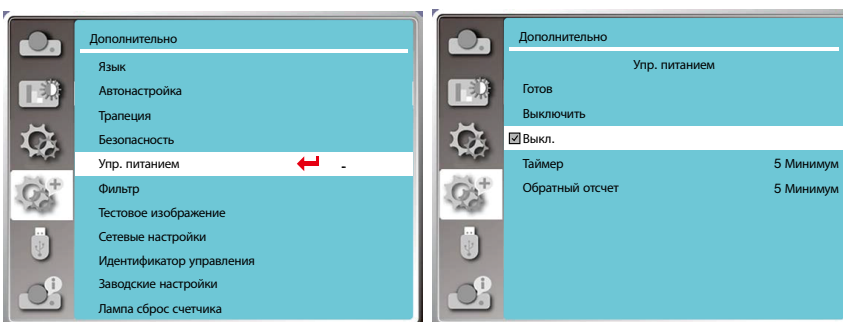

Оставшееся время до выключения источника света.



### [Счетчик фильтра]

Установите эту функцию для сброса времени использования фильтра и настройки отображения предупреждений.

- 1) Нажмите кнопку ▲ ▼ для выбора меню [Счетчик фильтра].
- 2) Нажмите кнопку <ENTER>.
- 3) Для переключения на нужный элемент используйте кнопку ▲ ▼.

Когда проектор достигнет установленного пользователем времени очистки, на экране появится значок с предупреждением о фильтре, чтобы уведомить пользователя о необходимости очистить фильтр проектора. После очистки обязательно выберите начальное состояние и установите таймер. После сброса счетчика фильтра значок предупреждения о фильтре будет скрыт.

Счетчик фильтра ..... отображает время использования фильтра.

Таймер .....установите время до отображения предупреждающего значка.

Сброс счетчика фильтра .....сбросьте счетчика фильтра.

Проверка фильтра .....проверьте температуру внутри проектора и выполните соответствующие действия.

Вкл.: проверьте фильтр.

- После того как проектор проверит наличие проблем с фильтром, на экране появится значок предупреждения «Предупреждение о фильтре: замените фильтр!».

Выкл.: НЕ проверяйте фильтр.

#### ПРИМЕЧАНИЕ:

- На экране появится значок «Предупреждение о фильтре: замените фильтр!», когда проектор проверит одно предупреждение. Значок предупреждения исчезнет через 30 секунд автоматически. В течение этого периода времени действует только кнопка питания. Когда проектор проверит блок фильтра, он снова выдаст предупреждение и запишет информацию.

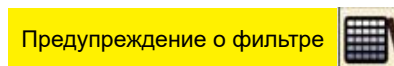
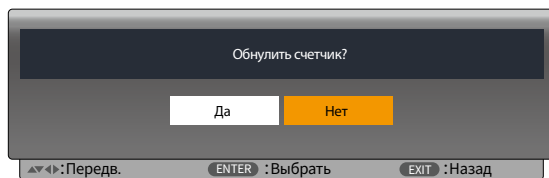
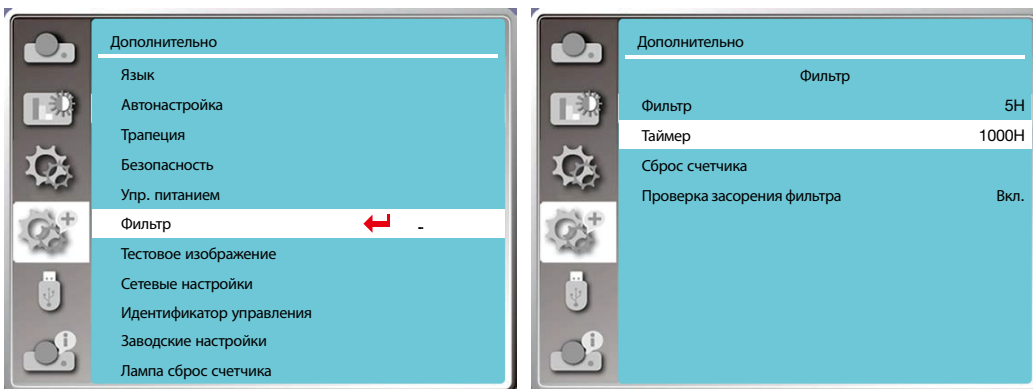

### [Тестовое изображение]

Выберите эту функцию для отображения встроенного тестового изображения проектора.

- 1) Нажмите кнопку ▲ ▼ для выбора меню [Тестовое изображение].
- 2) Нажмите кнопку <ENTER>.
- 3) Для переключения на нужный элемент используйте кнопку ▲ ▼.
- 4) Нажмите кнопку <ENTER>.

Выкл. / Шкала серого 1 / Шкала серого 2 / Шкала серого 3 / Шкала серого 4 / Цветная полоса / Красный / Зеленый / Синий / Сетка / Белый / Черный / Растровый серый: используйте экранное меню для отображения тестового изображения.

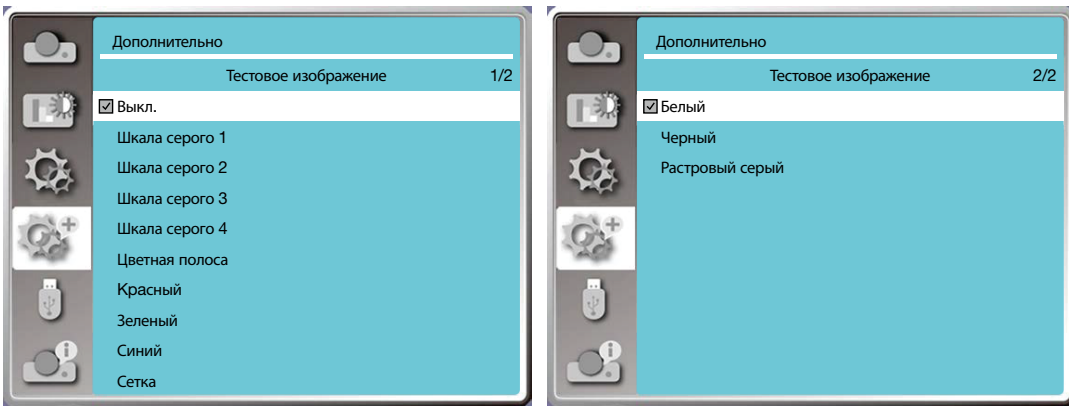

### [Сетевые настройки]

Функция: эта функция предназначена для дистанционного компьютерного управления проектором через интрасеть.

1. Необходимое оборудование: проектор, компьютер, сетевой кабель

2. Подключение:

подключите проектор к маршрутизатору или коммутатору в локальной сети с помощью обычного сетевого кабеля или кабеля с перемычкой. Если обычный сетевой кабель не удалось подключить, используйте вместо него кабель с перемычкой.

3. Включите компьютер. Порт LAN на компьютере и проекторе мигает после включения проектора.

### Шаги по эксплуатации

1. Включите проектор.

2. Получите IP-адрес с включенным DHCP и включенным автоматическим распределением IP-адресов. (Вы можете выключить DHCP и настроить IP-адрес вручную, если хорошо знакомы с работой в сети.)

3. Войдите в меню сетевых настроек

(1) Нажмите кнопку MENU на пульте дистанционного управления или в верхней части панели управления и нажмите кнопку ▲▼, чтобы выбрать значок LAN.

(2) Нажмите кнопку ▲▼ выбора сетевых настроек и нажмите кнопку ENTER для входа.

MAC-адрес.....отображает MAC-адрес проводной сети.

IP-адрес.....отображает IP-адрес проводной сети.

(3) Нажмите кнопку ▲▼, чтобы включить DHCP для автоматического получения IP-адреса, подсети, шлюза и DNS, и нажмите кнопку ENTER для подтверждения.

Нажмите кнопку ▲▼ для отключения DHCP, затем кнопку ENTER для ввода IP-адреса, затем нажмите кнопку ▼ для автоматического выбора подсети, шлюза и DNS, потом нажмите кнопку ENTER для подтверждения.

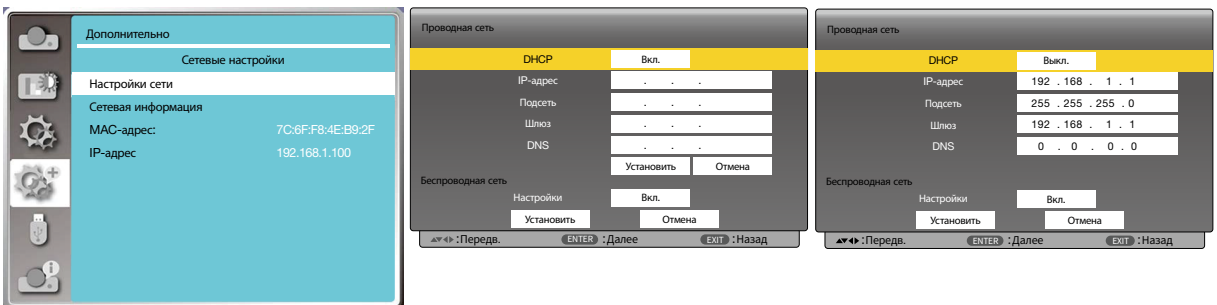

**[Идентификатор управления]**

1. **Включите проектор.**
2. **Нажмите кнопку ID SET на пульте дистанционного управления.**

Отобразится экран ИДЕНТИФИКАТОР УПРАВЛЕНИЯ.

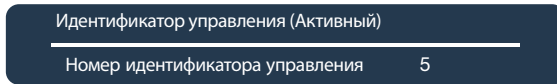
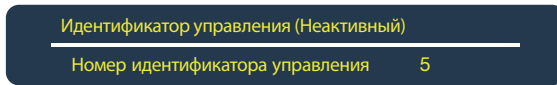

Если проектором можно управлять с помощью текущего идентификатора дистанционного управления, на экране отобразится [АКТИВНЫЙ]. Если проектором нельзя управлять с помощью текущего идентификатора дистанционного управления, на экране отобразится [НЕАКТИВНЫЙ]. Для работы с неактивным проектором назначьте идентификатор управления, используемый для проектора, выполнив следующую процедуру (Шаг 3).

3. **Нажмите одну из кнопок цифровой клавиатуры, одновременно нажимая и удерживая кнопку ID SET на пульте дистанционного управления.**

**Пример:**

Для назначения «3» нажмите кнопку «3» на пульте дистанционного управления.

Отсутствие идентификатора означает, что все проекторы могут управляться с одного пульта дистанционного управления. Чтобы установить «Отсутствие идентификатора», введите «000» или нажмите кнопку CLEAR.

СОВЕТ: диапазон идентификаторов находится в пределах от 1 до 254.

4. **Отпустите кнопку ID SET.**

Отобразится обновленный экран ИДЕНТИФИКАТОР УПРАВЛЕНИЯ.

**ПРИМЕЧАНИЕ:**

- Идентификаторы можно очистить через несколько дней после разряда или извлечения батареек.
- Случайное нажатие любой из кнопок пульта дистанционного управления приведет к сбросу текущего идентификатора при извлечении батареек.

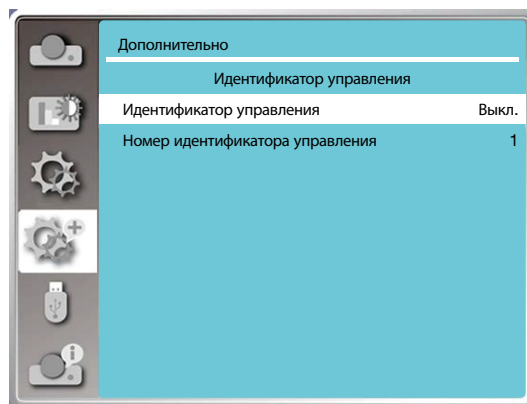
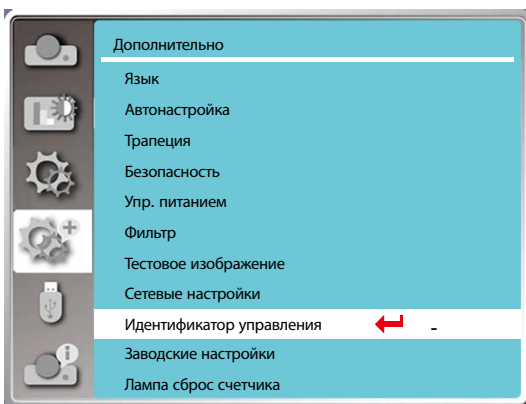

### [Заводские настройки]

Эта функция сбрасывает все ваши настройки до заводских значений по умолчанию.

- 1) Нажмите кнопку ▲▼, чтобы выбрать меню [Заводские настройки].
- 2) Нажмите кнопку <ENTER или ►>.
- 3) Нажмите кнопку ◀◄, чтобы выбрать «Да», затем нажмите кнопку <ENTER>.

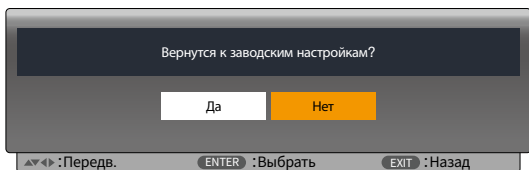

### [Лампа сброс счетчика]

При замене лампы обязательно сбросьте счетчик лампы. После этого погаснет предупреждающий индикатор и исчезнет значок замены лампы.

- 1) Нажмите кнопку ▲▼, чтобы выбрать меню [Лампа сброс счетчика].
- 2) Нажмите кнопку <ENTER или ►>.
- 3) Нажмите кнопку ◀◄, чтобы выбрать «Да», затем нажмите кнопку <ENTER>.

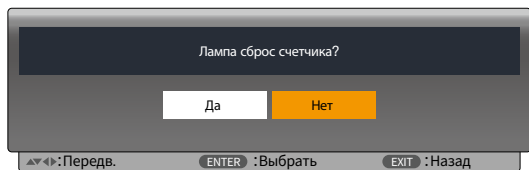

## 8 Описания и функции меню [USB-A]

В проекторе есть дополнительные функции, которые можно выбрать, как описано ниже.

Когда в проектор вставлен USB-накопитель, функция памяти просмотра может проецировать видео и изображения, хранящиеся на USB-накопителе.

Нажмите кнопку <MENU> на пульте дистанционного управления для отображения экранного меню. Нажмите кнопку ▲▼, чтобы выбрать меню USB-A, затем нажмите <ENTER> или кнопку ►.

1) Нажмите кнопку ▲▼ для выбора нужного элемента.

2) Нажмите кнопку <ENTER>.

3) Нажмите кнопку ▲▼ для настройки опций.

4) Нажмите кнопку <ENTER>.

### ПРИМЕЧАНИЕ:

- При выборе [USB-A] в качестве входного сигнала становится доступным меню «USB-A».
- В меню «Настроить слайд»: если вы измените настройки и не нажмете [Применить], то новое значение настройки будет недействительным.

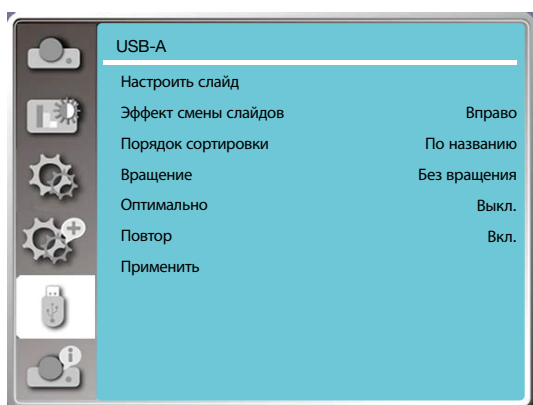

### [Настроить слайд]

Выберите эту функцию для воспроизведения слайдов.

1) Нажмите кнопку ◀▶ для выбора файла.

2) Нажмите кнопку ▲▼, чтобы выбрать меню [Настроить слайд].

3) Нажмите кнопку <ENTER или ►>.

- Полноэкранный режим просмотра
- Нажмите <ENTER>, чтобы вернуться к миниатюре.

### [Эффект смены слайдов]

Выберите эту функцию для настройки воспроизведения слайдов при их переключении.

1) Нажмите кнопку ▲▼, чтобы выбрать меню [Эффект смены слайдов].

2) Нажмите кнопку <ENTER или ►>.

3) Для переключения нужного элемента используйте кнопку ▲▼.

Вниз.....переключение слайдов сверху вниз.

Вправо .....переключение слайдов слева направо.

### **[Порядок сортировки]**

Выберите эту функцию, чтобы установить порядок показа слайдов.

- 1) Нажмите кнопку ▲▼, чтобы выбрать меню [Порядок сортировки].
- 2) Нажмите кнопку <ENTER>.
- 3) Для переключения нужного элемента используйте кнопку ▲▼.  
По расширению ..... сортировка по расширениям файлов или папок.  
По размеру ..... сортировка по размеру файлов или папок.  
По времени ..... сортировка по времени файлов или папок.  
По названию ..... сортировка по названию файлов или папок.

### **[Вращение]**

Настройка направления вращения изображений.

- 1) Нажмите кнопку ▲▼, чтобы выбрать меню [Вращение].
- 2) Нажмите кнопку <ENTER>.
- 3) Для переключения нужного элемента используйте кнопку ▲▼.  
Без вращения ..... вращение недоступно.  
270 град..... вращение против часовой стрелки на 270 градусов.  
180 град..... вращение по часовой стрелке на 180 градусов.  
90 град..... вращение по часовой стрелке на 90 градусов.

### **[Оптимально]**

Настройка совместимости изображения с проекционным экраном.

- 1) Нажмите кнопку ▲▼, чтобы выбрать меню [Оптимально].
- 2) Нажмите кнопку <ENTER>.
- 3) Для переключения нужного элемента используйте кнопку ▲▼.  
Вкл..... отображение изображений в зависимости от соотношения сторон экрана.  
Выкл..... отображение изображения нормальными пикселями.

### **[Повтор]**

Выберите эту функцию для многократного воспроизведения слайдов.

- 1) Нажмите кнопку ▲▼, чтобы выбрать меню [Повтор].
- 2) Нажмите кнопку <ENTER или ►>.
- 3) Для переключения нужного элемента используйте кнопку ▲▼.  
Вкл..... воспроизведение первого документа сразу после последнего.  
Выкл..... возврат к экрану с отображением в виде миниатюр после воспроизведения последнего.

### **[Применить]**

Используется только для воспроизведения слайдов.

- 1) Нажмите кнопку ▲▼, чтобы выбрать меню [Применить].
- 2) Нажмите кнопку <ENTER или ►>.

## 9 Описания и функции меню [Информация]

Выберите функцию «Информация», чтобы определить проецируемый сигнал изображения и рабочее состояние проектора.

Нажмите кнопку <HELP> на пульте дистанционного управления или кнопку <MENU> на панели управления для отображения экранного меню. Нажмите кнопку ▲▼ для выбора меню информации, затем нажмите <ENTER> или кнопку ►.

Информация отображается следующим образом:

Вход.....отображение выбранного источника входного сигнала.

Частота строк ..... отображение частоты строк входного сигнала в КГц. При отсутствии сигналов отображается «---КГц».

Частота кадров ..... отображение частоты кадров входного сигнала в КГц. При отсутствии сигналов отображается «---КГц».

Счетчик лампы..... отображение времени использования лампы.

Модель .....отображение названия модели проектора.

S/N .....отображение серийного номера проектора.

Версия встроенного ПО .....отображение версии встроенного программного обеспечения проектора.

SUBCPU .....отображение SUBCPU проектора.

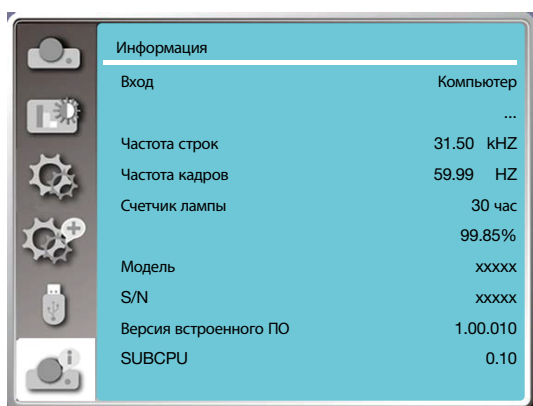

# 6. Управление сетью

## 1 Операция управления сетью

Функция: эта функция предназначена для дистанционного управления компьютером в одной и той же локальной сети.

### Подготовка

1. Необходимое оборудование: проектор, компьютер, сетевой кабель

2. Подключение:

подключите проектор к маршрутизатору или коммутатору в локальной сети с помощью обычного сетевого кабеля или кабеля с перемычкой. Если обычный сетевой кабель не удалось подключить, используйте вместо него кабель с перемычкой.

3. Включите компьютер. Порт LAN на компьютере и проекторе мигает после включения проектора.

### Шаги по эксплуатации

1. Включите проектор.

2. Получите IP-адрес с включенным DHCP и включенным автоматическим распределением IP-адресов. (Вы можете выключить DHCP и настроить IP-адрес вручную, если хорошо знакомы с работой в сети.)

3. Войдите в меню сетевых настроек

(1) Нажмите кнопку MENU на пульте дистанционного управления или в верхней части панели управления, нажмите кнопку ▲▼, чтобы выбрать значок LAN.

(2) Нажмите кнопку ENTER или кнопку ►, и на экране отобразится меню «Сеть».

(3) Нажмите кнопку ▲▼ для выбора сетевых настроек и кнопку ENTER для подтверждения.

(4) Нажмите кнопку ▲▼ для включения DHCP и кнопку ENTER для подтверждения.

(5) Нажмите кнопку ▲▼, чтобы выбрать «Установить», затем нажмите кнопку ENTER и подождите, пока не исчезнет сообщение «Пожалуйста, подождите...».

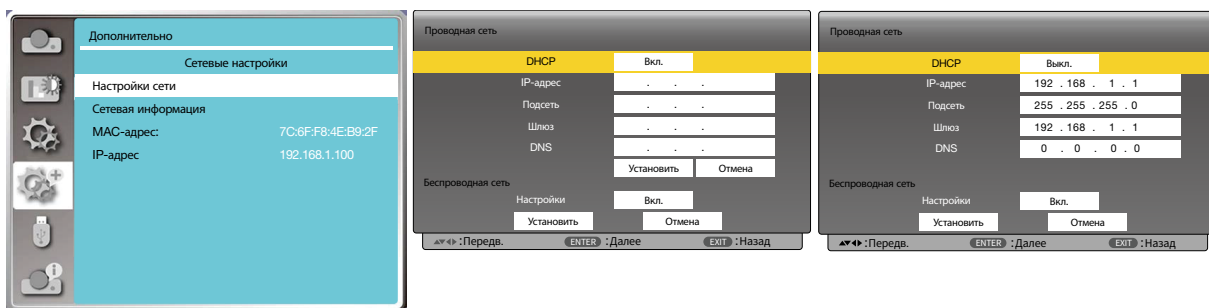

### ПРИМЕЧАНИЕ:

• Если вы используете подключение к беспроводной локальной сети, проверьте SSID / ESSID и беспроводной IP-адрес в статусе сетевых настроек и запишите информацию.



## 2 Вход через веб-браузер

### Подключение компьютера

- 1) Запустите веб-браузер компьютера.
- 2) Введите IP-адрес проектора, установленный в поле ввода URL веб-браузера.
- 3) Введите пароль в поле [Пароль] и нажмите [Вход].
  - «\*» Заводской настройкой по умолчанию является имя пользователя: «admin» (привилегии администратора), пароль: «admin».

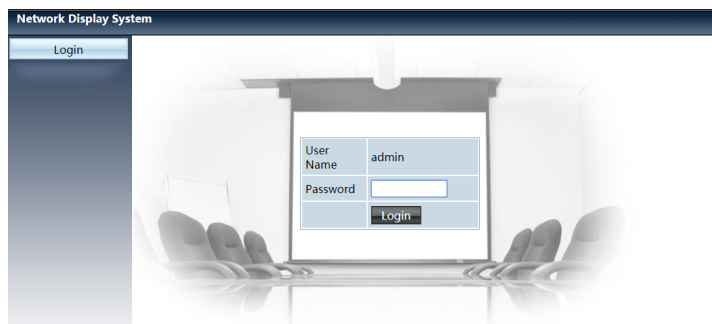

- 4) Нажмите [Вход].

#### ПРИМЕЧАНИЕ:

- Пользователь может нажать на верхний правый угол экрана веб-браузера, чтобы выбрать язык отображения.
- Не запускайте несколько настроек веб-браузера или управления. Не используйте более одного набора настроек компьютера и управления проектором.
- Измените пароль.
- Если сеть не отображается на экране управления, обратитесь за помощью к своему сетевому администратору.
- Обновите веб-страницу перед использованием основного блока.

### Описание каждой опции

Network Display System > System Status																	
①	System Status																
②	General Setup																
③	Picture Setup																
④	Image Setup																
⑤	Network Setup																
	<table border="1"> <tr> <td><b>Model Name</b></td> <td>NP-ME403U</td> </tr> <tr> <td colspan="2"><b>Versions</b></td> </tr> <tr> <td>Firmware Version</td> <td>1.00.010</td> </tr> <tr> <td colspan="2"><b>LAN Status</b></td> </tr> <tr> <td>IP Address</td> <td>192.168.3.19</td> </tr> <tr> <td>Subnet</td> <td>255.255.255.0</td> </tr> <tr> <td>Gateway</td> <td>192.168.3.1</td> </tr> <tr> <td>Wire MAC Address</td> <td>00:20:00:20:00:20</td> </tr> </table>	<b>Model Name</b>	NP-ME403U	<b>Versions</b>		Firmware Version	1.00.010	<b>LAN Status</b>		IP Address	192.168.3.19	Subnet	255.255.255.0	Gateway	192.168.3.1	Wire MAC Address	00:20:00:20:00:20
<b>Model Name</b>	NP-ME403U																
<b>Versions</b>																	
Firmware Version	1.00.010																
<b>LAN Status</b>																	
IP Address	192.168.3.19																
Subnet	255.255.255.0																
Gateway	192.168.3.1																
Wire MAC Address	00:20:00:20:00:20																

- ① Статус системы: выберите эту опцию, чтобы отобразить страницу [Статус системы].
- ② Общие настройки: выберите эту опцию, чтобы отобразить страницу [Общие настройки].
- ③ Настройка картинки: выберите эту опцию, чтобы отобразить страницу [Настройка картинки].
- ④ Настройка изображения: выберите эту опцию, чтобы отобразить страницу [Настройка изображения].
- ⑤ Сетевые настройки: выберите эту опцию, чтобы отобразить страницу [Сетевые настройки].

### 3 Страница [Статус системы]

Network Display System > System Status

System Status	Model Name	NP-ME403U
General Setup	<b>Versions</b>	
Picture Setup	Firmware Version	1.00.010
Image Setup	<b>LAN Status</b>	
Network Setup	IP Address	192.168.3.19
	Subnet	255.255.255.0
	Gateway	192.168.3.1
	Wire MAC Address	00:20:00:20:00:20

- ① Версии: отображает версию микропрограммного обеспечения проектора.
- ② Статус LAN: отображает состояние подключения к локальной сети.

### 4 Страница [Общие настройки]

Network Display System > General Setup

System Status	<b>Change Password for Webpage</b>	
General Setup	Enter Old password	<input type="text"/>
Picture Setup	Enter New password	<input type="text"/>
Image Setup	Confirm New password	<input type="text"/>
Network Setup	<b>Apply</b>	
	<b>Power &amp; Source</b>	
	Power	<input checked="" type="radio"/> On <input type="radio"/> Off
	Source Select	HDMI-2

- ① Введите старый пароль: введите пароль для конфигурации.
- ② Введите новый пароль: введите новый пароль.
- ③ Подтвердите новый пароль: повторно введите новый пароль для подтверждения.
- ④ Питание и источник: обновление настроек.
- ⑤ Питание: включение / выключение питания проектора.
- ⑥ Выбор источника: переключение источников входного сигнала проектора.

### 5 Страница [Настройка картинки]

Network Display System > Picture Setup

System Status	Brightness (0 --- 63)	-	32	+
General Setup	Contrast (0 --- 63)	-	32	+
Picture Setup	Sharpness (0 --- 15)	-	0	+
Image Setup	<b>Color Temperature</b>			
Network Setup	Red (0 --- 63)	-	32	+
	Green (0 --- 63)	-	32	+
	Blue (0 --- 63)	-	32	+

- ① Яркость: Настройка яркости проецируемого изображения.
- ② Контрастность: Настройка контрастности проецируемого изображения.

- ③ Четкость: Настройка четкости проецируемого изображения.
- ④ Цветовая температура: Настройка цветовой температуры проецируемого изображения.

## ⑥ Страница [Настройка изображения]

Network Display System > Image Setup

System Status	Aspect	Normal	①
General Setup	Fine sync (0 --- 31)	0	②
Picture Setup	H Position	0	③
Image Setup	V Position	0	④
Network Setup	H Size (-15 --- 15)	0	⑤
	Freeze	On Off	⑥
	Auto Keystone		⑦
	V Keystone (-60 --- 60)	0	⑧
	H Keystone (-60 --- 60)	0	⑨
	Corner correction TopLeft_x (0 --- 1279)	0	⑩
	Corner correction TopLeft_y (0 --- 799)	0	
	Corner correction TopRight_x (0 --- 1279)	1279	
	Corner correction TopRight_y (0 --- 799)	0	
	Corner correction BottomLeft_x (0 --- 1279)	0	
Corner correction BottomLeft_y (0 --- 799)	799		
Corner correction BottomRight_x (0 --- 1279)	1279		
Corner correction BottomRight_y (0 --- 799)	799		

- ① Соотношение сторон: переключение соотношения сторон проецируемого изображения.
- ② Точная подстройка: настройка фазы проецируемого изображения.
- ③ По горизонтали: настройка горизонтального положения проецируемого изображения.
- ④ По вертикали: настройка вертикального положения проецируемого изображения.
- ⑤ Гор. фаза: регулировка горизонтального размера проецируемого изображения.
- ⑥ Стоп-кадр: выберите функцию для включения и выключения стоп-кадра.
- ⑦ Автонастройка компьютера: выполнение функции автоматической настройки компьютера.
- ⑧ Трапеция по вертикали: коррекция трапецеидальных искажений по вертикали.
- ⑨ Трапеция по горизонтали: коррекция трапецеидальных искажений по горизонтали.
- ⑩ Угловая коррекция: коррекция четырех углов проецируемого изображения.

## 7 Страница [Сетевые настройки]

Network Display System > Network Setup

System Status  
General Setup  
Picture Setup  
Image Setup  
Network Setup

LAN Setup

Obtain an IP address automatically (selected) / Use the following IP address

IP Address: 192.168.0.11  
Subnet: 255.255.255.0  
Gateway: 192.168.0.1  
DNS: 192.168.0.1

Apply

Crestron Control

IP Address: 192.168.0.2  
IP ID: 5  
PORT: 41794

Send

Wireless Setup

Wireless LAN: Enable / Disable (selected: Disable)  
ESSID:  
AP/AdHoc Encryption: Disable  
AP/AdHoc key:

Apply

### ① Сетевые настройки

Если вы хотите включить DHCP-клиент, выберите IP-адрес автоматически.

IP-адрес:

Введите IP-адрес, если DHCP-сервер не используется.

Подсеть:

Введите маску подсети, если DHCP-сервер не используется.

Шлюз:

Введите шлюз, если DHCP-сервер не используется.

DNS:

Введите DNS-адрес, если DHCP-сервер не используется.

Допустимые символы: цифры (0–9), точка (.)

(Например: 192.168.0.253)

### ② Применить

Обновление настроек.

### ③ Управление Crestron

Подключите инструмент Crestron, установив IP-адрес, IP-идентификатор и параметры порта.

### ④ Настройка беспроводной связи

Беспроводная сеть: выберите включение или отключение беспроводной сети.

ESSID: введите ESSID.

Шифрование AP/AdHoc: выберите включение или отключение пароля.

Ключ AP/AdHoc: установите пароль.

# 7. Установка и подключение

## 1 Настройка экрана и проектора

Используйте эту информацию для получения общей идеи вида размера экрана при установке в определенное положение, какой размер экрана понадобится и какое расстояние потребуется для проецирования изображений нужного размера.

Диапазон расстояния проецирования, в котором возможна фокусировка, составляет от 0,9 м (для модели с экраном 30 дюймов) до 10,9 м (для модели с экраном 300 дюймов). Установите в пределах данного диапазона.

[MC453X]

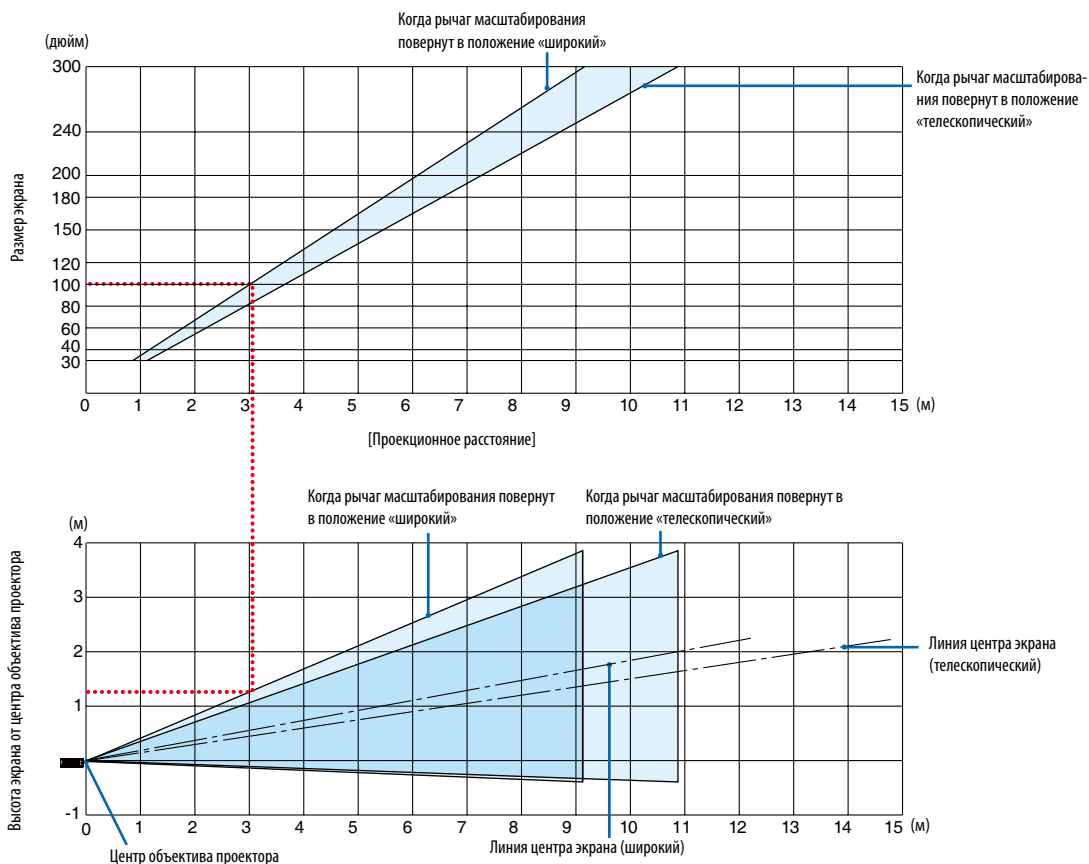

[Считывание данных таблицы]

Согласно верхней таблице на данной странице, для проецирования широкоформатных изображений на экране 100, установите примерно на расстоянии 3,0 м от передней части.

Также в нижней таблице видно, что требуется 1,3 м от центра объектива проектора до верхнего края экрана. Используйте, чтобы увидеть, достаточно ли высоты от проектора до потолка и для установки экрана. Схема показывает расстояние проецирования, когда проектор установлен горизонтально.

## 7. Установка и подключение

Диапазон расстояния проецирования, в котором возможна фокусировка, составляет от 0,8 м (для модели с экраном 30 дюймов) до 13,8 м (для модели с экраном 300 дюймов). Установите в пределах данного диапазона.

[ME453X]

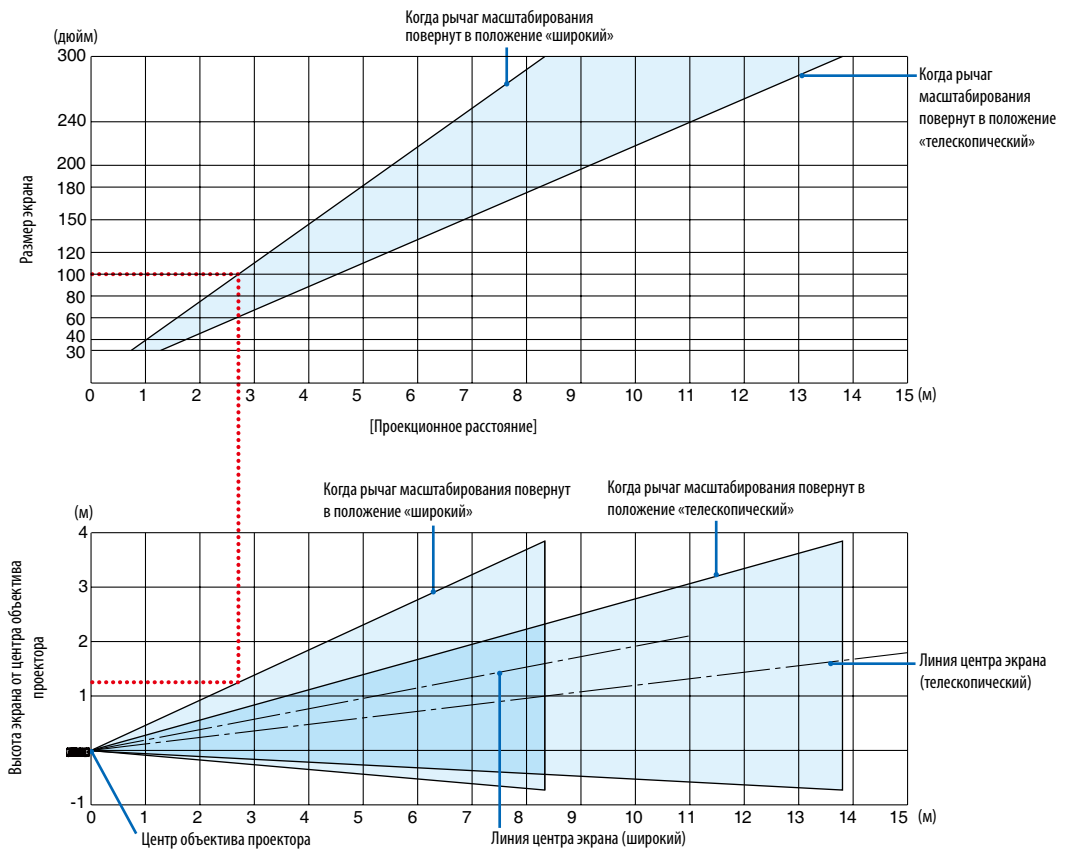

[Считывание данных таблицы]

Согласно верхней таблице на данной странице, для проецирования широкоформатных изображений на экране 100, установите примерно на расстоянии 2,7 м от передней части.

Также в нижней таблице видно, что требуется 1,3 м от центра объектива проектора до верхнего края экрана. Используйте, чтобы увидеть, достаточно ли высоты от проектора до потолка и для установки экрана.

## 7. Установка и подключение

Диапазон расстояния проецирования, в котором возможна фокусировка, составляет от 0,8 м (для модели с экраном 30 дюймов) до 13,4 м (для модели с экраном 300 дюймов). Установите в пределах данного диапазона.

[ME423W/ME383W]

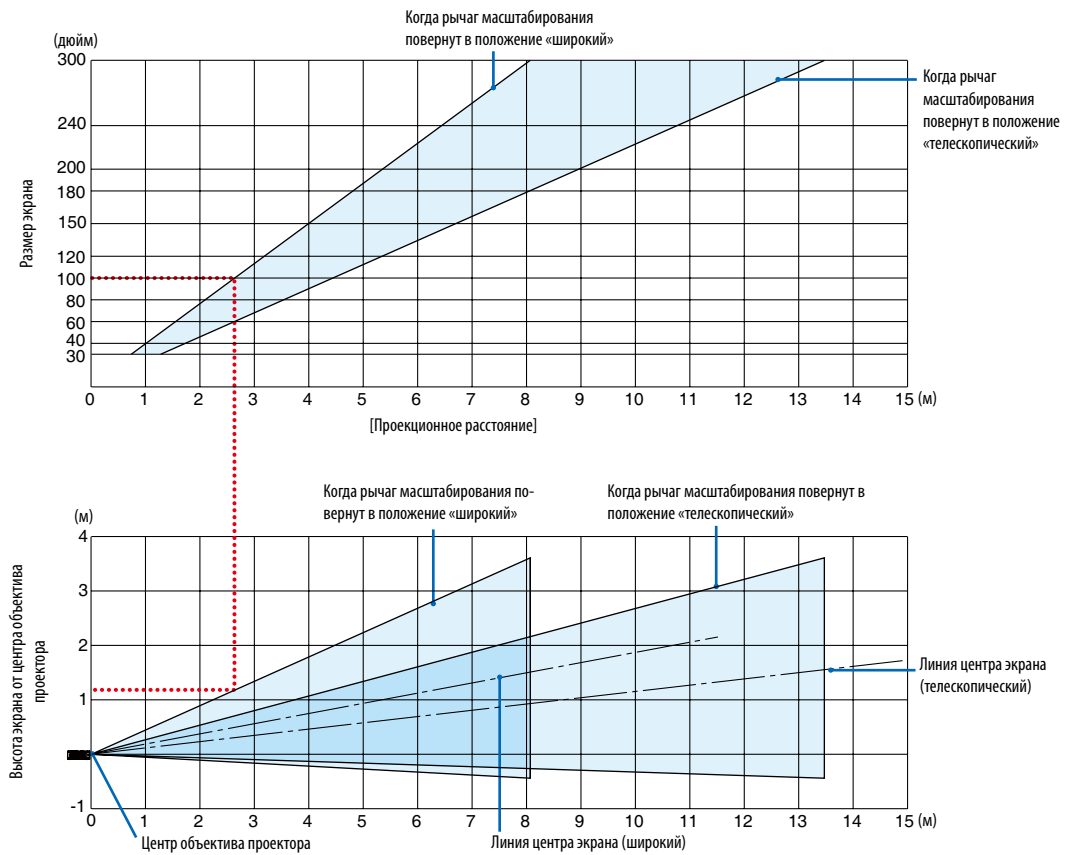

[Считывание данных таблицы]

Согласно верхней таблице на данной странице, для проецирования широкоформатных изображений на экране 100, установите примерно на расстоянии 2,7 м от передней части.

Также в нижней таблице видно, что требуется 1,2 м от центра объектива проектора до верхнего края экрана. Используйте, чтобы увидеть, достаточно ли высоты от проектора до потолка и для установки экрана.

## 7. Установка и подключение

Диапазон расстояния проецирования, в котором возможна фокусировка, составляет от 1,0 м (для модели с экраном 30 дюймов) до 11,6 м (для модели с экраном 300 дюймов). Установите в пределах данного диапазона.

[MC393W]

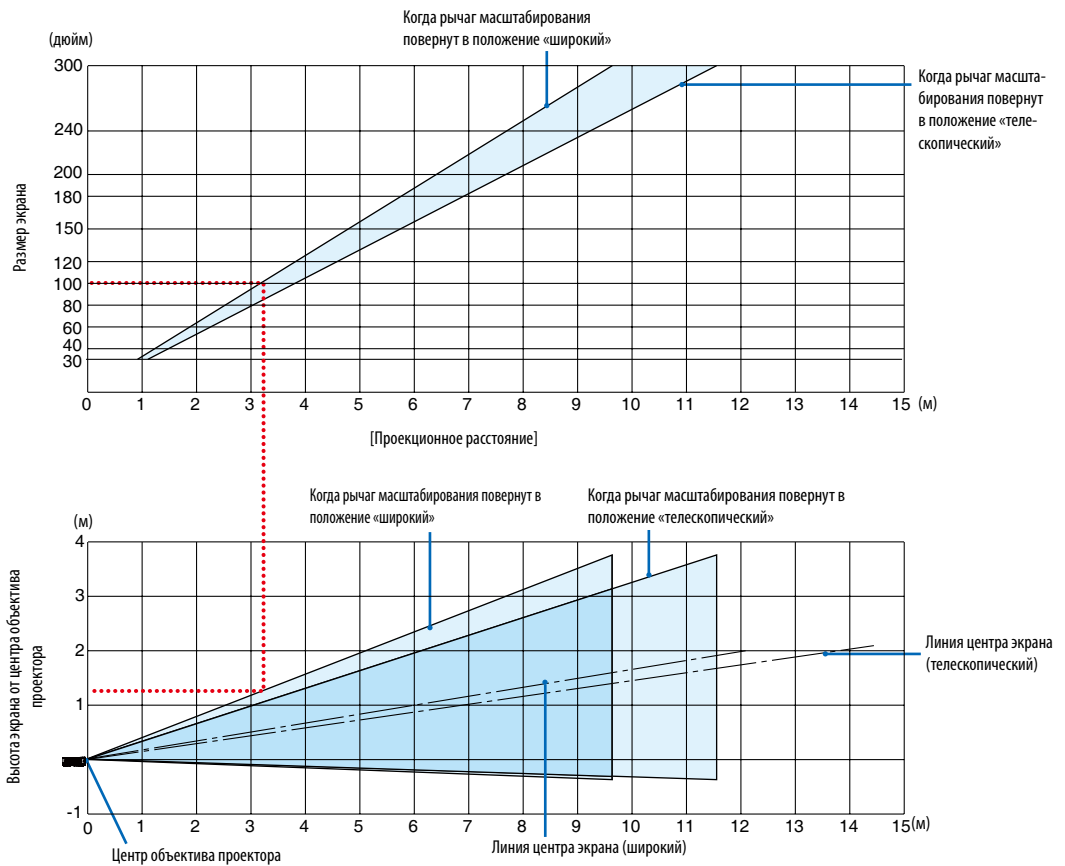

[Считывание данных таблицы]

Согласно верхней таблице на данной странице, для проецирования широкоформатных изображений на экране 100, установите примерно на расстоянии 3,2 м от передней части.

Также в нижней таблице видно, что требуется 1,3 м от центра объектива проектора до верхнего края экрана. Используйте, чтобы увидеть, достаточно ли высоты от проектора до потолка и для установки экрана. Схема показывает расстояние проецирования, когда проектор установлен горизонтально.



## 7. Установка и подключение

Диапазон расстояния проецирования, в котором возможна фокусировка, составляет от 0,9 м (для модели с экраном 30 дюймов) до 10,7 м (для модели с экраном 300 дюймов). Установите в пределах данного диапазона.

[MC423W]

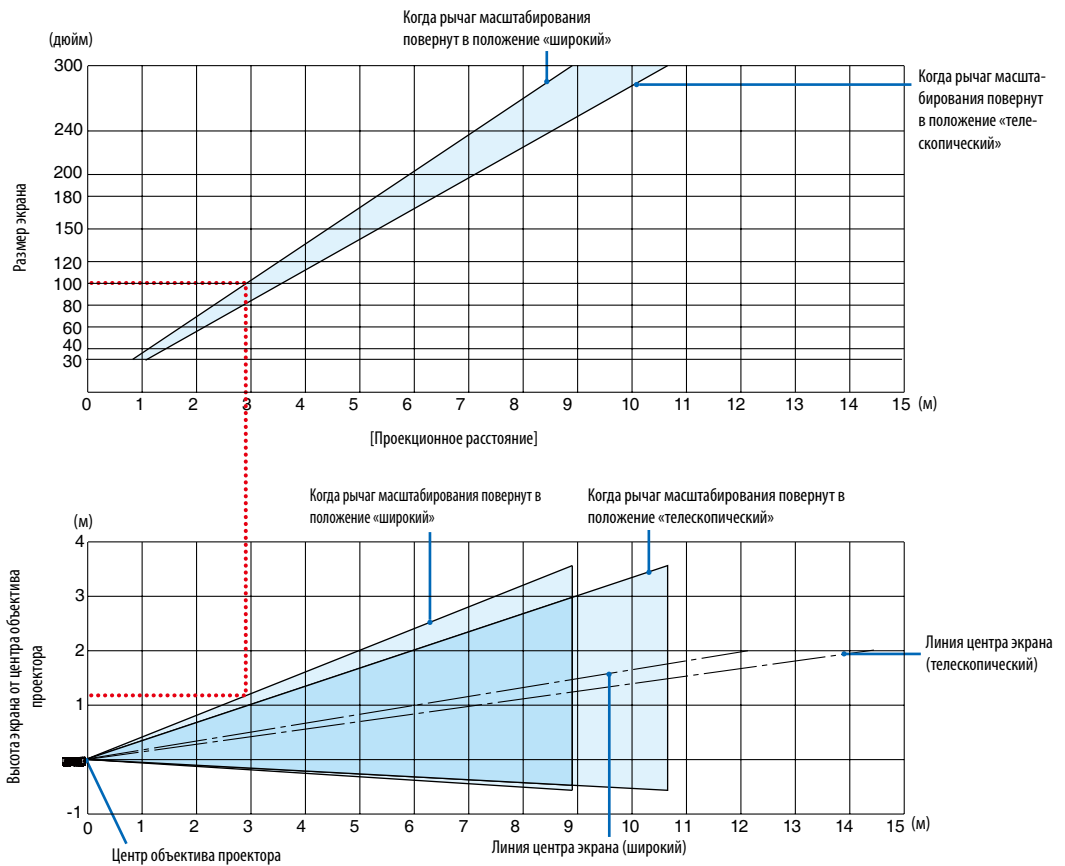

[Считывание данных таблицы]

Согласно верхней таблице на данной странице, для проецирования широкоформатных изображений на экране 100, установите примерно на расстоянии 3,0 м от передней части.

Также в нижней таблице видно, что требуется 1,2 м от центра объектива проектора до верхнего края экрана. Используйте, чтобы увидеть, достаточно ли высоты от проектора до потолка и для установки экрана. Схема показывает расстояние проецирования, когда проектор установлен горизонтально.

## 7. Установка и подключение

Диапазон расстояния проецирования, в котором возможна фокусировка, составляет от 0,8 м (для модели с экраном 30 дюймов) до 12,9 м (для модели с экраном 300 дюймов). Установите в пределах данного диапазона.

### [ME403U]

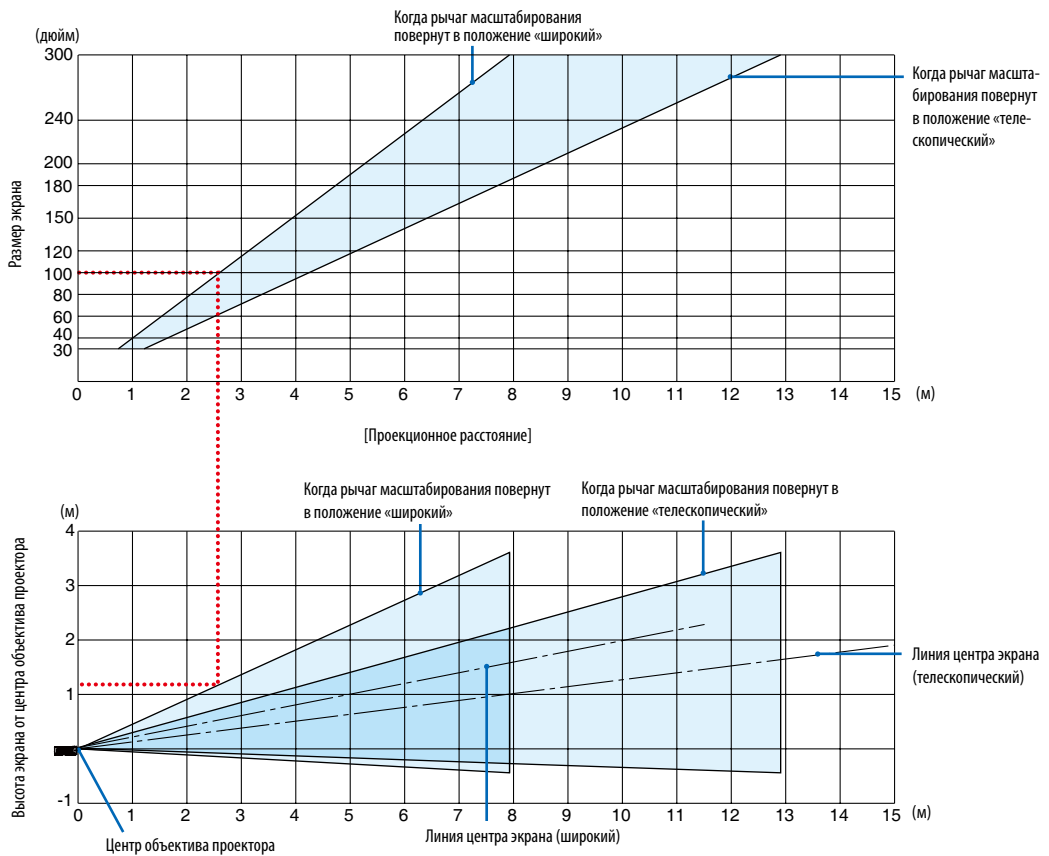

### [Считывание данных таблицы]

Согласно верхней таблице на данной странице, для проецирования широкоформатных изображений на экране 100, установите примерно на расстоянии 2,6 м от передней части.

Также в нижней таблице видно, что требуется 1,2 м от центра объектива проектора до верхнего края экрана. Используйте, чтобы увидеть, достаточно ли высоты от проектора до потолка и для установки экрана.

### Расстояние проекции и размер экрана

Следующее показывает надлежащие относительные положения проектора и экрана. Смотрите таблицу для определения положения установки.

#### Таблица расстояний

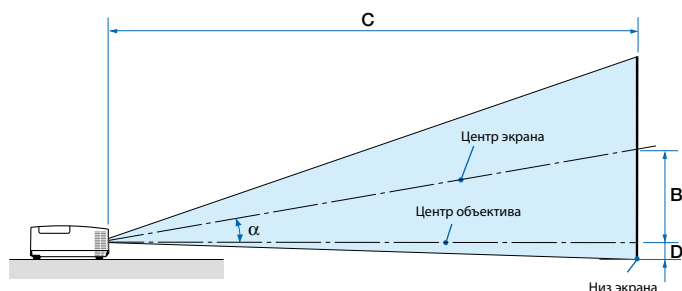

B = вертикальное расстояние между центром объектива и центром экрана

C = Расстояние до проекции

D = Вертикальное расстояние между центром объектива и нижней частью экрана (верх экрана при использовании на потолке)

$\alpha$  = Угол проекции

**ПРИМЕЧАНИЕ:** Значения в таблицах являются расчетными величинами и могут отличаться от действительных.

#### [MC453X]

Размер экрана						B		C				D		α			
Диагональ		Ширина		Высота				широкий		теле				широкий		теле	
дюйм	мм	дюйм	мм	дюйм	мм	дюйм	мм	дюйм	мм	дюйм	мм	градус	-	градус			
30	762	24	610	18	457	6	163	35	900	-	43	1083	-3	-65	10,3	-	8,6
40	1016	32	813	24	610	9	218	47	1204	-	57	1448	-3	-87	10,3	-	8,6
60	1524	48	1219	36	914	13	327	71	1812	-	86	2179	-5	-130	10,2	-	8,5
80	2032	64	1626	48	1219	17	436	95	2421	-	115	2910	-7	-174	10,2	-	8,5
100	2540	80	2032	60	1524	21	545	119	3029	-	143	3641	-9	-217	10,2	-	8,5
120	3048	96	2438	72	1829	26	653	143	3637	-	172	4372	-10	-261	10,2	-	8,5
150	3810	120	3048	90	2286	32	817	179	4550	-	215	5468	-13	-326	10,2	-	8,5
180	4572	144	3658	108	2743	39	980	215	5462	-	258	6564	-15	-391	10,2	-	8,5
200	5080	160	4064	120	3048	43	1089	239	6070	-	287	7295	-17	-435	10,2	-	8,5
240	6096	192	4877	144	3658	51	1307	287	7287	-	345	8756	-21	-522	10,2	-	8,5
270	6858	216	5486	162	4115	58	1470	323	8199	-	388	9853	-23	-587	10,2	-	8,5
300	7620	240	6096	180	4572	64	1634	359	9112	-	431	10949	-26	-652	10,2	-	8,5

#### [ME453X]

Размер экрана						B		C				D		α			
Диагональ		Ширина		Высота				широкий		теле				широкий		теле	
дюйм	мм	дюйм	мм	дюйм	мм	дюйм	мм	дюйм	мм	дюйм	мм	градус	-	градус			
30	762	24	610	18	457	6	157	31	778	-	52	1327	-3	-71	11,4	-	6,8
40	1016	32	813	24	610	8	210	42	1056	-	70	1788	-4	-95	11,2	-	6,7
60	1524	48	1219	36	914	12	314	63	1612	-	107	2710	-6	-143	11,0	-	6,6
80	2032	64	1626	48	1219	17	419	85	2168	-	143	3632	-8	-191	10,9	-	6,6
100	2540	80	2032	60	1524	21	524	107	2724	-	179	4554	-9	-238	10,9	-	6,6
120	3048	96	2438	72	1829	25	629	129	3280	-	216	5476	-11	-286	10,8	-	6,5
150	3810	120	3048	90	2286	31	786	162	4114	-	270	6859	-14	-357	10,8	-	6,5
180	4572	144	3658	108	2743	37	943	195	4948	-	324	8242	-17	-429	10,8	-	6,5
200	5080	160	4064	120	3048	41	1048	217	5504	-	361	9164	-19	-476	10,8	-	6,5
240	6096	192	4877	144	3658	50	1257	260	6616	-	433	11008	-23	-572	10,8	-	6,5
270	6858	216	5486	162	4115	56	1414	293	7450	-	488	12391	-25	-643	10,8	-	6,5
300	7620	240	6096	180	4572	62	1572	326	8284	-	542	13774	-28	-714	10,7	-	6,5

#### [ME423W/ME383W]

Размер экрана						B		C				D		α			
Диагональ		Ширина		Высота				широкий		теле				широкий		теле	
дюйм	мм	дюйм	мм	дюйм	мм	дюйм	мм	дюйм	мм	дюйм	мм	градус	-	градус			
30	762	25	646	16	404	6	154	30	755	-	51	1291	-2	-48	11,5	-	6,8
40	1016	34	862	21	538	8	206	40	1025	-	69	1740	-3	-64	11,3	-	6,7
60	1524	51	1292	32	808	12	309	62	1565	-	104	2638	-4	-95	11,2	-	6,7
80	2032	68	1723	42	1077	16	411	83	2105	-	139	3536	-5	-127	11,1	-	6,6
100	2540	85	2154	53	1346	20	514	104	2645	-	175	4434	-6	-159	11,0	-	6,6
120	3048	102	2585	64	1615	24	617	125	3186	-	210	5332	-8	-191	11,0	-	6,6
150	3810	127	3231	79	2019	30	771	157	3996	-	263	6679	-9	-238	10,9	-	6,6
180	4572	153	3877	95	2423	36	926	189	4806	-	316	8025	-11	-286	10,9	-	6,6
200	5080	170	4308	106	2692	40	1028	210	5346	-	351	8923	-13	-318	10,9	-	6,6
240	6096	204	5169	127	3231	49	1234	253	6427	-	422	10719	-15	-381	10,9	-	6,6
270	6858	229	5816	143	3635	55	1388	285	7237	-	475	12066	-17	-429	10,9	-	6,6
300	7620	254	6462	159	4039	61	1543	317	8048	-	528	13413	-19	-477	10,8	-	6,6

## 7. Установка и подключение

### [MC393W]

Размер экрана						B		C				D		α			
Диагональ		Ширина		Высота				широкий		теле				широкий	-	теле	
дюйм	мм	дюйм	мм	дюйм	мм	дюйм	мм	дюйм	мм	-	дюйм	мм	дюйм	мм	градус	-	градус
30	762	25	635	16	406	7	174	38	955	-	45	1149	-1	-29	10,3	-	8,6
40	1016	34	864	21	533	9	229	50	1277	-	60	1536	-2	-38	10,2	-	8,5
60	1524	51	1295	32	813	14	348	76	1922	-	91	2311	-2	-58	10,2	-	8,5
80	2032	68	1727	42	1067	18	457	101	2567	-	121	3086	-3	-77	10,2	-	8,5
100	2540	85	2159	53	1346	23	577	126	3211	-	152	3860	-4	-96	10,2	-	8,5
120	3048	102	2591	64	1626	27	697	152	3856	-	182	4635	-5	-115	10,2	-	8,5
150	3810	127	3226	79	2007	34	860	190	4823	-	228	5797	-6	-144	10,2	-	8,5
180	4572	153	3886	95	2413	41	1035	228	5790	-	274	6959	-7	-173	10,2	-	8,5
200	5080	170	4318	106	2692	45	1154	253	6435	-	304	7733	-8	-192	10,2	-	8,5
240	6096	204	5182	127	3226	54	1383	304	7725	-	365	9283	-9	-230	10,2	-	8,5
270	6858	229	5817	143	3632	61	1557	342	8692	-	411	10445	-10	-259	10,2	-	8,5
300	7620	254	6452	159	4039	68	1732	380	9659	-	457	11607	-11	-288	10,2	-	8,5

### [MC423W]

Размер экрана						B		C				D		α			
Диагональ		Ширина		Высота				широкий		теле				широкий	-	теле	
дюйм	мм	дюйм	мм	дюйм	мм	дюйм	мм	дюйм	мм	-	дюйм	мм	дюйм	мм	градус	-	градус
30	762	25	646	16	404	6	160	34	856	-	41	1046	-2	-42	10,6	-	8,7
40	1016	34	862	21	538	8	214	45	1153	-	55	1403	-2	-55	10,5	-	8,7
60	1524	51	1292	32	808	13	321	69	1748	-	83	2117	-3	-83	10,4	-	8,6
80	2032	68	1723	42	1077	17	428	92	2342	-	111	2831	-4	-111	10,3	-	8,6
100	2540	85	2154	53	1346	21	534	116	2937	-	140	3545	-5	-139	10,3	-	8,6
120	3048	102	2585	64	1615	25	641	139	3531	-	168	4260	-7	-166	10,3	-	8,6
150	3810	127	3231	79	2019	32	802	174	4423	-	210	5331	-8	-208	10,3	-	8,6
180	4572	153	3877	95	2423	38	962	209	5314	-	252	6402	-10	-250	10,3	-	8,5
200	5080	170	4308	106	2692	42	1069	233	5909	-	280	7116	-11	-277	10,3	-	8,5
240	6096	204	5169	127	3231	50	1283	279	7097	-	336	8544	-13	-333	10,2	-	8,5
270	6858	229	5816	143	3635	57	1443	315	7989	-	379	9615	-15	-374	10,2	-	8,5
300	7620	254	6462	159	4039	63	1603	350	8881	-	421	10686	-16	-416	10,2	-	8,5

### [ME403U]

Размер экрана						B		C				D		α			
Диагональ		Ширина		Высота				широкий		теле				широкий	-	теле	
дюйм	мм	дюйм	мм	дюйм	мм	дюйм	мм	дюйм	мм	-	дюйм	мм	дюйм	мм	градус	-	градус
30	762	25	646	16	404	6	154	29	745	-	49	1240	-2	-48	11,7	-	7,1
40	1016	34	862	21	538	8	206	40	1012	-	66	1670	-3	-64	11,5	-	7,0
60	1524	51	1292	32	808	12	309	61	1545	-	100	2532	-4	-95	11,3	-	6,9
80	2032	68	1723	42	1077	16	411	82	2079	-	134	3393	-5	-127	11,2	-	6,9
100	2540	85	2154	53	1346	20	514	103	2612	-	167	4254	-6	-159	11,1	-	6,9
120	3048	102	2585	64	1615	24	617	124	3145	-	201	5115	-8	-191	11,1	-	6,9
150	3810	127	3231	79	2019	30	771	155	3945	-	252	6407	-9	-238	11,1	-	6,9
180	4572	153	3877	95	2423	36	926	187	4745	-	303	7699	-11	-286	11,0	-	6,9
200	5080	170	4308	106	2692	40	1028	208	5278	-	337	8560	-13	-318	11,0	-	6,9
240	6096	204	5169	127	3231	49	1234	250	6345	-	405	10283	-15	-381	11,0	-	6,8
270	6858	229	5816	143	3635	55	1388	281	7145	-	456	11575	-17	-429	11,0	-	6,8
300	7620	254	6462	159	4039	61	1543	313	7945	-	507	12867	-19	-477	11,0	-	6,8

### **ПРЕДУПРЕЖДЕНИЕ**

- Устанавливать проектор на потолке должен квалифицированный персонал. За дополнительной информацией обратитесь к дилеру NEC.
- Не пытайтесь установить проектор самостоятельно.
- Всегда устанавливайте проектор для работы на твердой и ровной поверхности. Падение проектора на землю может привести к травме и серьезно повредить сам проектор.
- Не следует использовать проектор в помещении со значительными перепадами температуры. Проектор должен работать при температуре от 41°F (5 °C) до 104 °F (40 °C) (эко режим выбирается автоматически при температуре от 95 °F до 104 °F/от 35 °C до 40 °C).
- Следует беречь проектор от влаги, пыли и дыма. В противном случае качество изображения на экране может ухудшиться.
- Вблизи проектора следует обеспечить достаточную вентиляцию, чтобы нагретый воздух рассеивался. Запрещается накрывать вентиляционные отверстия на боковой или передней части проектора.

## 2 Выполнение подключений

### Подключение компьютера

Для подключения к компьютеру можно использовать компьютерные кабели и HDMI. Соединительный кабель не включен в комплект проектора. Подготовьте подходящий кабель для соединения.

*ПРИМЕЧАНИЕ: Сигналы, которые поддерживает функция Plug & Play (DDC2)*

ВВОД		
COMPUTER IN	HDMI 1 IN	HDMI 2 IN
аналоговый	цифровое	цифровое
Да	Да	Да

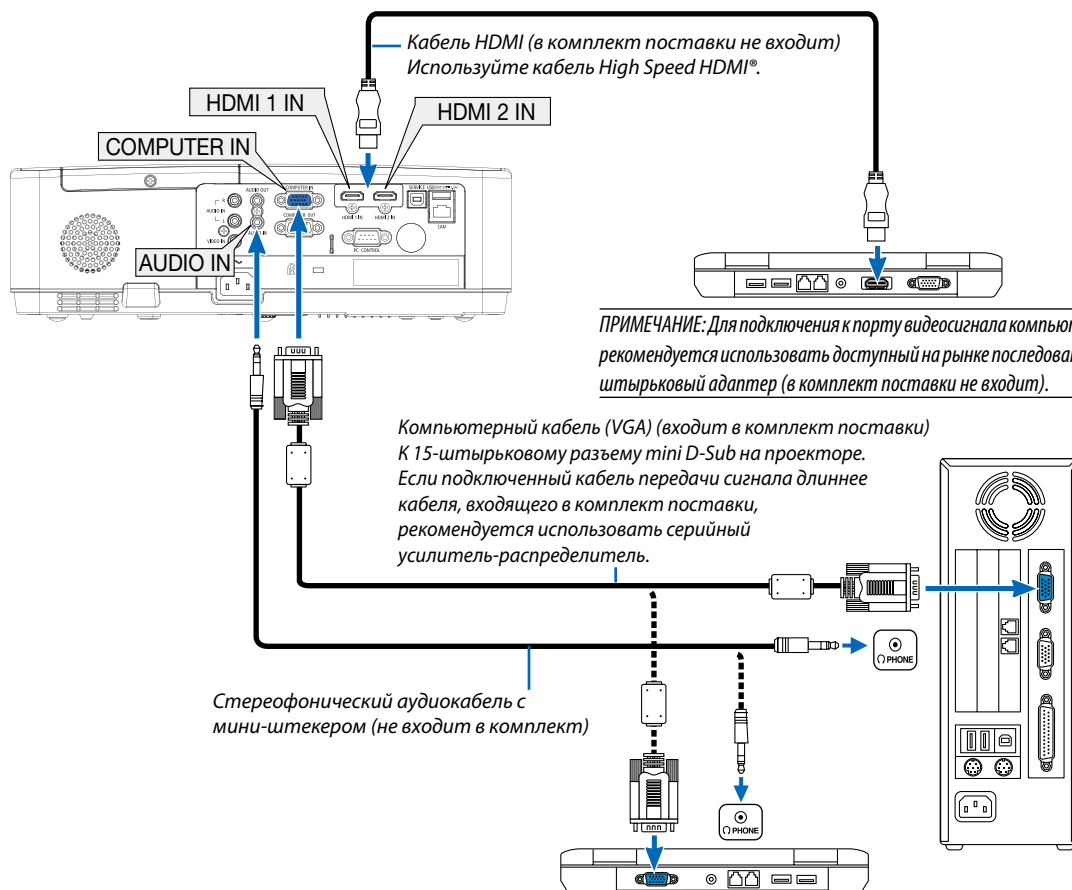

- После включения проектора выберите название источника для соответствующего входного разъема.

Входной разъем	Кнопка INPUT на корпусе проектора	Кнопка на пульте дистанционно-го управления
COMPUTER IN	КОМПЬЮТЕР	(COMPUTER)
HDMI 1 IN	HDMI 1	(HDMI 1)
HDMI 2 IN	HDMI 2	(HDMI 2)

**ПРИМЕЧАНИЕ:** Данный проектор несовместим с выходами декодированного видеосигнала коммутатора NEC ISS-6020.

**ПРИМЕЧАНИЕ:** Изображение может отображаться неправильно, если источник видео будет воспроизводиться через доступный на рынке преобразователь развертки.

Причина обуславливается тем, что при стандартных настройках проектор будет обрабатывать видеосигнал как сигнал компьютера. В таком случае выполните следующее.

\* Если при отображении изображения затемнена верхняя и нижняя часть экрана или темное изображение отображается некорректно:

Спроецируйте изображение так, чтобы оно заполнило экран, после чего нажмите кнопку AUTO ADJ. на пульте дистанционного управления или корпусе проектора.

### Активация внешнего экрана компьютера

Отображение изображения на экране ноутбука еще не означает, что сигнал передается также и на проектор.

При использовании ПК-совместимого ноутбука внешний экран можно включать/выключать при помощи комбинации функциональных клавиш.

Обычно включение и выключение внешнего экрана производится нажатием функциональной клавиши «Fn» с одной из 12-ти функциональных клавиш. Например, в ноутбуках марки NEC для переключения между внешними экранами используется сочетание клавиш Fn+F3, а в ноутбуках марки Dell – Fn+F8.

### Предупреждения при использовании сигнала DVI

- Если компьютер оборудован выходным разъемом DVI, используйте доступный в продаже преобразовательный кабель для подключения компьютера к входному разъему HDMI 1 или HDMI 2 проектора (вход только для цифровых видеосигналов).

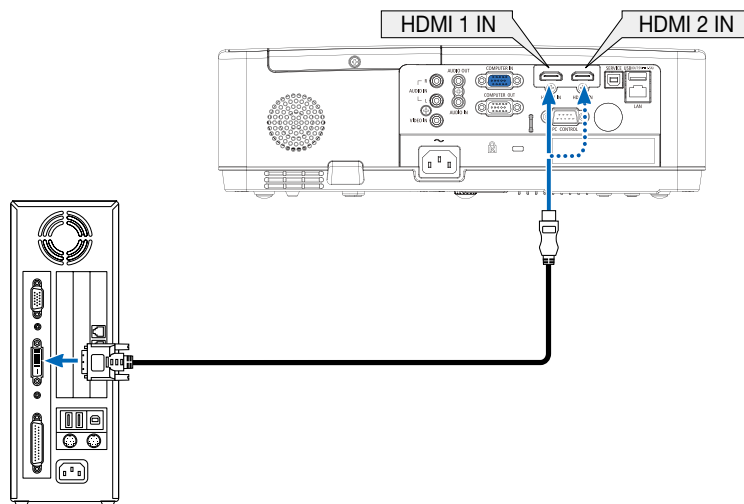

**ПРИМЕЧАНИЕ:** Во время просмотра цифрового сигнала DVI

- Перед подключением выключите питание компьютера и проектора.
- Если видеотека подключена через преобразователь стандарта развертки и т.д., отображение может быть некорректным во время перемотки вперед или назад.
- Используйте кабель DVI-к-HDMI, совместимый с исправленным стандартом 1.0 DDWG (рабочая группа цифрового индикатора DVI (цифровой графический интерфейс)).  
Длина кабеля должна быть в пределах 197"/5 м.
- Выключите проектор и ПК прежде, чем подсоединить кабель DVD-к-HDMI.
- Для проецирования цифрового сигнала DVI: Соедините кабели, включите проектор, а затем выберите вход HDMI. И, наконец, включите ПК.  
Если этого не сделать, то может не активироваться цифровой выход графической карты, в результате чего не будет показываться изображение. Если это произойдет, перезапустите компьютер.
- Не отсоединяйте кабель DVD-к-HDMI во время работы проектора. Если отсоединить и заново подсоединить сигнальный кабель, то изображение может показываться некорректно. Если это произойдет, перезапустите компьютер.
- Разъемы видеовхода COMPUTER (КОМПЬЮТЕР) поддерживают функцию Windows Plug and Play.
- Чтобы подключить компьютер Mac, может понадобиться адаптер сигналов Mac (продается отдельно).

## Подключение внешнего монитора

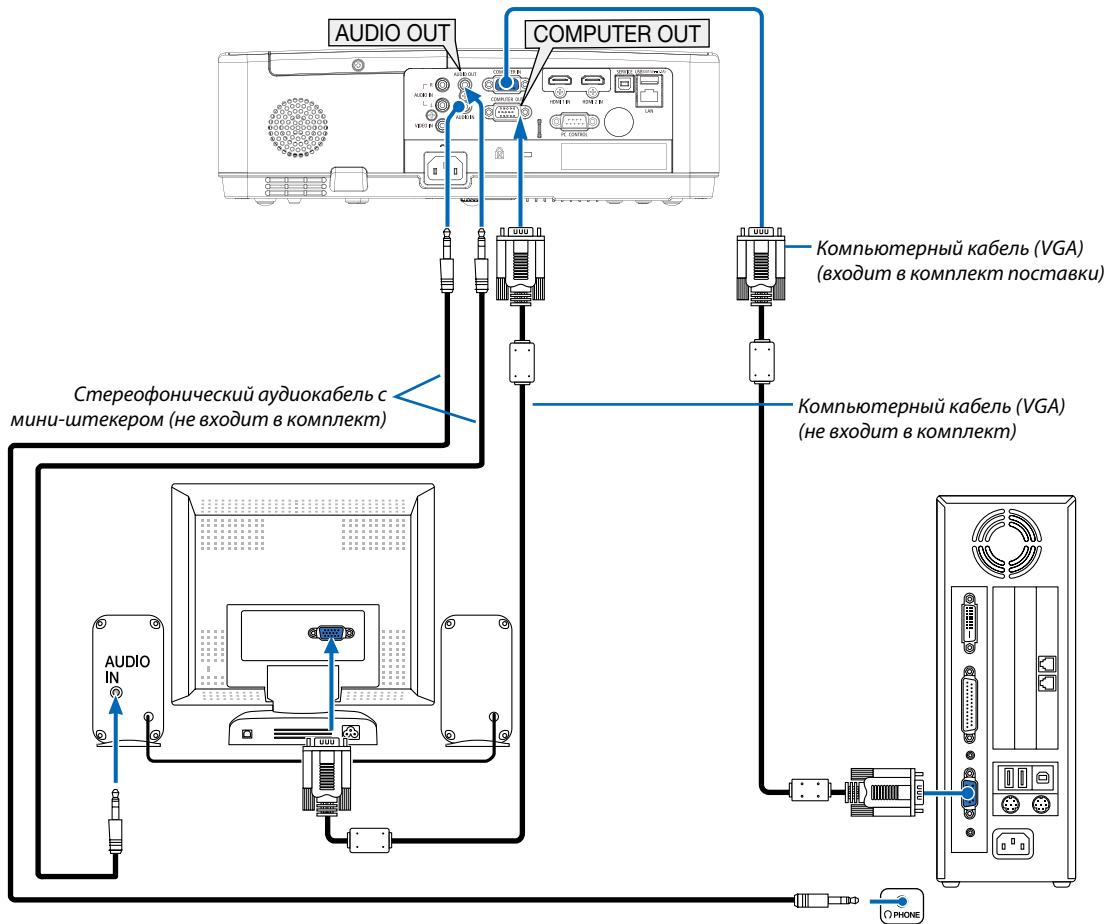

К проектору можно подключить отдельный внешний монитор для параллельного просмотра на мониторе проецируемого компьютерного аналогового изображения.

**ПРИМЕЧАНИЕ:**

- Разъем **AUDIO OUT** не поддерживает разъем для наушников.
- Когда подключено звуковое оборудование, динамик проектора отключен.
- Выходной сигнал из **COMPUTER OUT** данного проектора предназначен для проецирования изображения только на одном дисплее.



## Подключение проигрывателя DVD и другого аудио/видео оборудования

Подключение входа видео

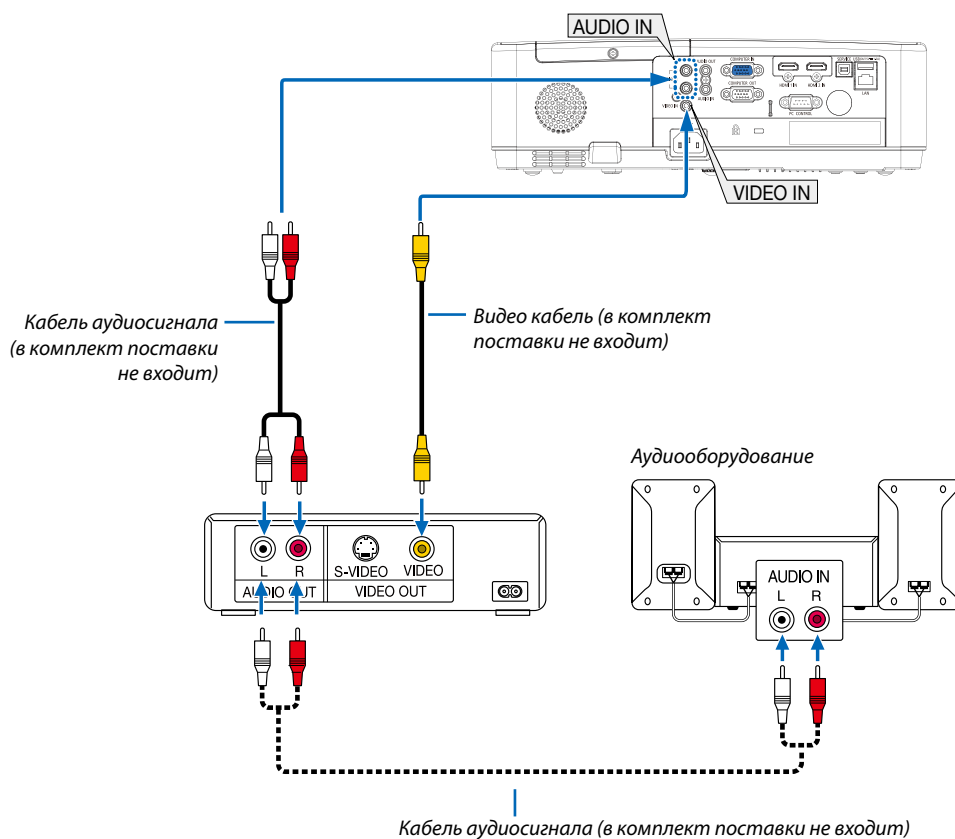

- После включения проектора выберите название источника для соответствующего входного разъема.

Входной разъем	Кнопка INPUT на корпусе проектора	Кнопка на пульте дистанционного управления
VIDEO IN	VIDEO	(VIDEO)

**ПРИМЕЧАНИЕ:** Информацию о требованиях к видеовыходу своего оборудования можно получить из инструкции к видеомagneтoфону.

**ПРИМЕЧАНИЕ:** Изображение может отображаться неправильно, если источник видео будет воспроизводиться с быстрой перемоткой вперед или быстрой перемоткой назад через преобразователь развертки.

## Подключение компонентного входа

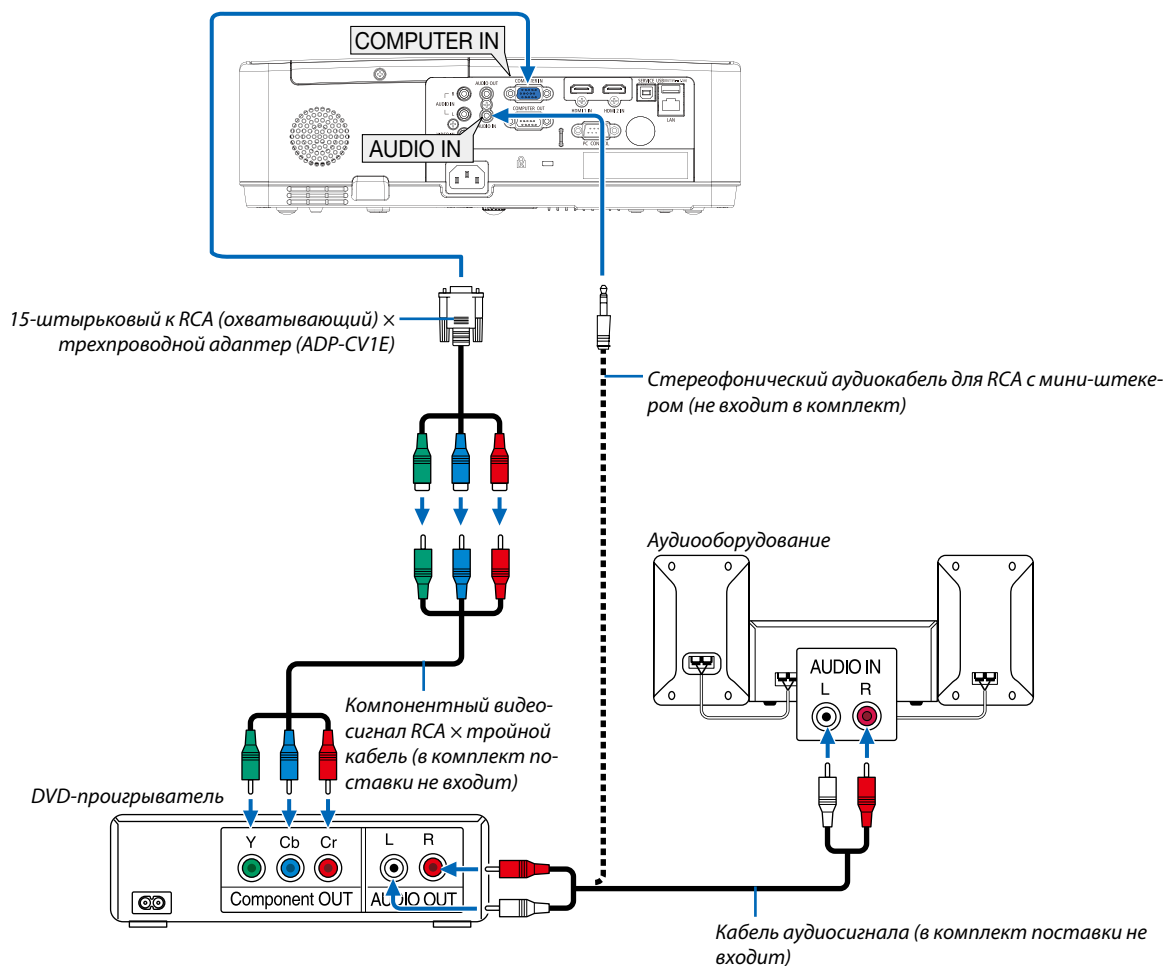

- После включения проектора выберите название источника для соответствующего входного разъема.

Входной разъем	Кнопка INPUT на корпусе проектора	Кнопка на пульте дистанционного управления
COMPUTER IN	 КОМПЬЮТЕР	(COMPUTER)



**ПРИМЕЧАНИЕ:** Информацию о требованиях к видеовыходу DVD-проигрывателя можно получить из инструкции к проигрывателю.

### Подключение входа HDMI

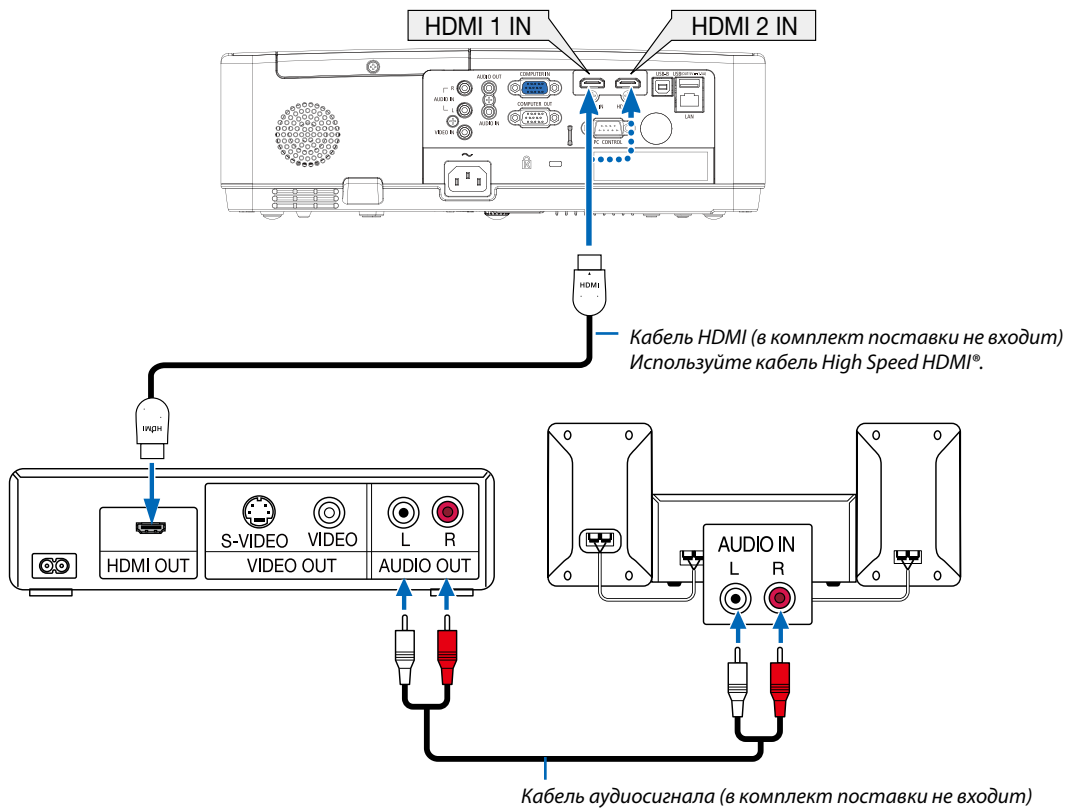
Вы можете подключить выход HDMI своего проигрывателя DVD, проигрывателя на базе жесткого диска, проигрывателя Blu-ray или ноутбука к разъему HDMI IN проектора.



- После включения проектора выберите название источника для соответствующего входного разъема.

Входной разъем	Кнопка INPUT на корпусе проектора	Кнопка на пульте дистанционного управления
HDMI 1 IN	 HDMI1	(HDMI1)
HDMI 2 IN	 HDMI2	(HDMI2)

### Подключение к проводной локальной сети

Проектор обычно оснащен стандартным LAN-портом (RJ-45), который обеспечивает подключение LAN с помощью LAN-кабеля.

Чтобы использовать подключение LAN, необходимо установить LAN в меню проектора. (→ стр. 51)

### Пример подключения LAN

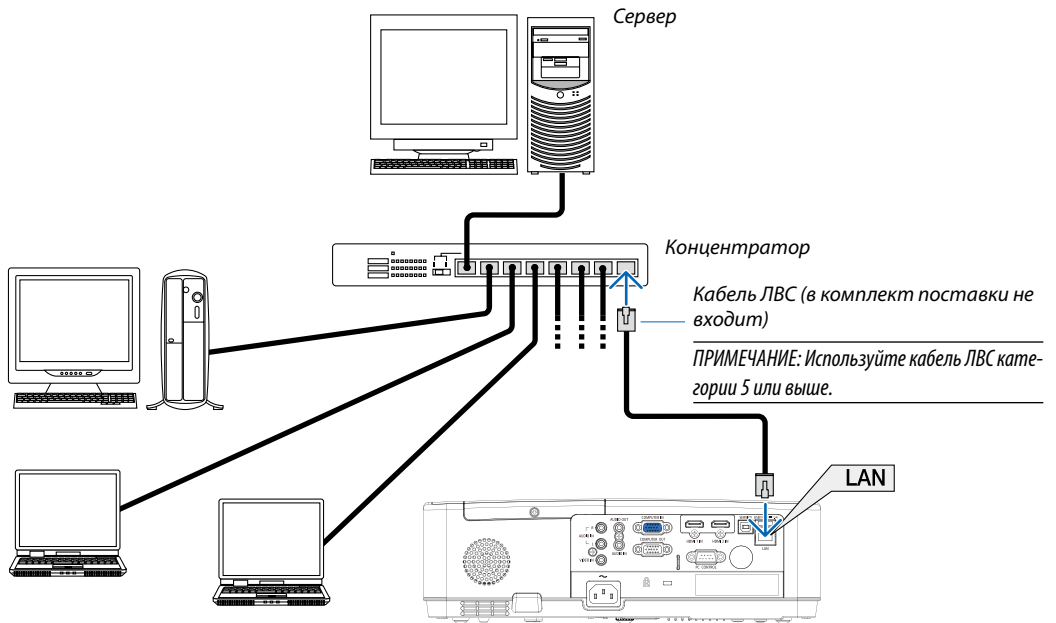

### Подключение к беспроводной локальной сети (дополнительно: серии NP05LM)

Устройство беспроводной локальной сети USB также предоставляет подключение к беспроводной локальной сети.

#### Важно:

- Если Вы используете проектор с устройством беспроводной локальной сети в местах, где использование оборудования беспроводной локальной сети запрещено, извлеките устройство беспроводной локальной сети USB из проектора.
- Приобретите соответствующее для Вашей страны или региона устройство беспроводной локальной связи USB.

#### ПРИМЕЧАНИЕ:

- Мигающий зеленый светодиод на устройстве беспроводной локальной сети USB означает, что это устройство работает.
- Адаптер (или устройство) беспроводной локальной связи Вашего компьютера должен соответствовать стандарту Wi-Fi (IEEE 802.11b/g/n).

### Подключение устройства беспроводной локальной сети USB

#### ПРИМЕЧАНИЕ:

- Устройство беспроводной локальной сети USB должно быть правильно вставлено в порт для устройства беспроводной локальной сети USB. Оно не должно быть вставлено наоборот. Если устройство беспроводной локальной сети USB вставляется наоборот с силой, то порт USB можно повредить.
- Прежде чем дотронуться до устройства беспроводной локальной сети USB, дотроньтесь до металлического предмета (например, до дверной ручки или алюминиевой оконной рамы), чтобы вывести статическое электричество из Вашего тела.
- Всегда вставляйте или извлекайте устройство беспроводной локальной сети USB при отключенном основном питании. Несоблюдение этого требования может привести к сбоям в работе проектора или повреждению устройства беспроводной локальной сети USB. Если проектор не будет работать правильно, выключите его, отсоедините силовой кабель, а затем снова подсоедините его.
- Порт USB проектора является общим для использования для ПРОСМОТР. Когда запоминающее устройство USB установлено, а ПРОСМОТР активирован, Вы не сможете использовать беспроводную локальную сеть.

1. **Нажмите кнопку POWER, чтобы выключить проектор и установить его в режим ожидания, а затем отсоедините силовой кабель.**
2. **Медленно вставьте устройство беспроводной локальной связи USB в порт USB.**

Снимите крышку с устройства беспроводной локальной сети USB, затем вставьте устройство стороной индикатором вниз. Сохраните крышку для последующего использования.

**ПРИМЕЧАНИЕ:**

- Не вставляйте устройство беспроводной локальной сети USB с силой.
- Установите прилагаемый ремешок в отверстие фиксирования ремешка во избежание кражи и падения.

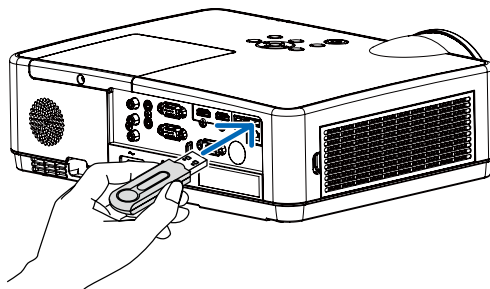

Чтобы вынуть устройство беспроводной локальной сети USB, отсоедините силовой кабель и выполните вышеописанную процедуру.

**ПРИМЕЧАНИЕ:**

- Мигающий зеленый светодиод на устройстве беспроводной локальной сети USB означает, что это устройство работает. Если устройство беспроводной локальной сети USB вставлено неправильно, голубой светодиод мигать не будет.
- Не нажимайте кнопку на устройстве беспроводной локальной сети USB. На данной модели эта кнопка работать не будет.

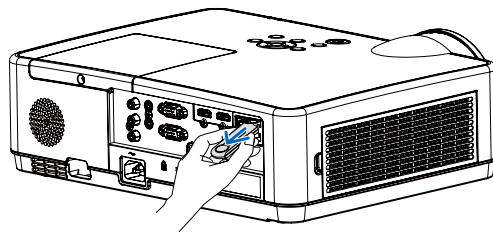

### Пример подключения [ПРОСТАЯ ТОЧКА ДОСТУПА].

При подключении проектора к компьютерам или смартфонам настройте проектор как ПРОСТУЮ ТОЧКУ ДОСТУПА.

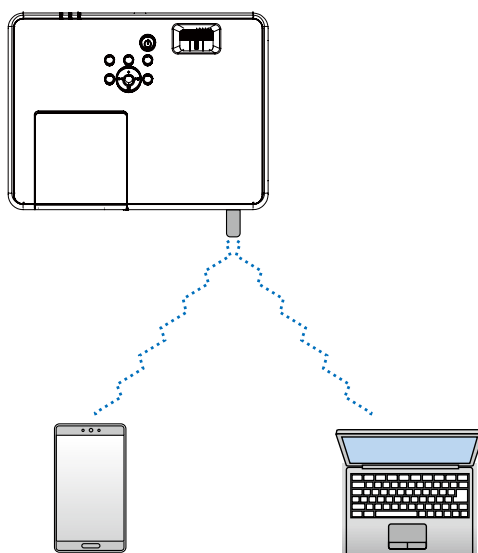

1. Подключите к проектору компьютер по проводной локальной сети. (→ стр. 57)
2. Используйте браузер компьютера для отображения HTTP-сервера проектора. (→ стр. 61)
3. Используйте HTTP-сервер для настройки беспроводной сети. (→ стр. 57)

---

**ПРИМЕЧАНИЕ:**

- Для использования функции HTTP-сервера проектор должен быть подключен к сети. Сначала подключите проектор к сети по проводной локальной сети, а затем выполните необходимые настройки беспроводной сети на HTTP-сервере.
  - Передача данных между беспроводной и проводной сетями невозможна.
- 

Чтобы изменить настройки беспроводной сети на проекторе после ее настройки на HTTP-сервере, выполните изменение настроек в экранном меню. (→ стр. 57)

## 8. Подключение к сети

---

### ① Действия, которые необходимо выполнить, подключая устройство к сети

- Вы можете отправлять экранные изображения через проводную локальную/беспроводную локальную сеть с терминала, установленного с помощью нашего приложения MultiPresenter, на проектор и проецировать его на экран. Дополнительную информацию о MultiPresenter можно найти на веб-сайте нашей компании.  
<https://www.sharp-nec-displays.com/dl/en/soft/multipresenter/index.html>
- Используя веб-браузер компьютера и планшетного терминала, подключенного к проводной локальной сети/беспроводной локальной сети, вы можете подключить проектор к HTTP-серверу для управления проектором или выполнения СЕТЕВЫЕ НАСТРОЙКИ.

## ② Подключение к MultiPresenter

### Подготовка:

- При подключении устройства к проводной локальной сети подключите сетевой кабель к устройству. (→ стр. 77)
- При подключении устройства к беспроводной локальной сети установите в устройство отдельно продаваемый (или прилагаемый) модуль LAN (NP05LM). (→ стр. 77)
- Выполните СЕТЕВЫЕ НАСТРОЙКИ проектора. (→ стр. 57)
- Установите приложение MultiPresenter на компьютер или планшетный терминал.  
<https://www.sharp-nec-displays.com/dl/en/soft/multipresenter/index.html>

### ① При подключении с помощью проводной сети

1. **Включите питание устройства и нажмите кнопку APPS на пульте дистанционного управления.**

Отобразится начальный экран MultiPresenter.

2. **Запустите MultiPresenter.**

Отобразится экран целевого устройства.

3. **Введите 4-значный PIN-код, отображаемый в начальном экране на целевом устройстве.**

Когда соединение с устройством завершается, экран компьютера или планшетного терминала проецируется на экран.

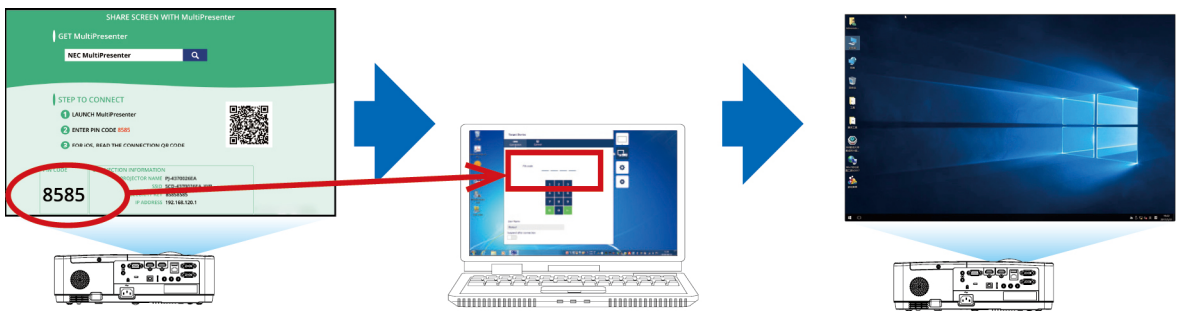

### ② При подключении с помощью беспроводной сети

1. **Включите питание проектора и нажмите кнопку APPS на пульте дистанционного управления.**

Отображается стартовый экран MultiPresenter.

2. **Подключите компьютер или планшет к точке доступа, соответствующей SSID, отображаемому на стартовом экране.**

3. **Запустите MultiPresenter.**

Отображается экран целевого устройства.

4. **Введите 4-значный PIN-код, отображаемый на стартовом экране целевого устройства.**

По завершении подключения к проектору на экран будет проецироваться экран компьютера или планшета.



## 9. Техническое обслуживание

В данном разделе описаны простые процедуры по техническому обслуживанию, которых следует придерживаться при чистке фильтров, объектива, корпуса, а также для замены лампы и фильтров.

### 1 Чистка фильтров

Губка воздушного фильтра не позволяет частицам пыли и грязи попасть внутрь проектора, поэтому данный элемент следует чистить часто. Загрязнение фильтра или накопление на нем грязи может привести к перегреву проектора.

#### ПРЕДУПРЕЖДЕНИЕ

- Не используйте распылитель, содержащий горючий газ, для удаления пыли, приставшей к фильтрам и т.д. Это может привести к пожару.

*ПРИМЕЧАНИЕ: Сообщение о необходимости чистки фильтров будет отображаться в течение одной минуты после включения или выключения проектора. Когда появляется это сообщение, почистите фильтры. Для временного интервала между чистками фильтров установлена опция [10 000 Ч] на момент поставки. Чтобы отменить это сообщение, нажмите любую кнопку на корпусе проектора или пульте дистанционного управления.*

Чтобы почистить фильтр, отсоедините блок фильтра и крышку фильтра.

#### ВНИМАНИЕ

- Прежде чем чистить фильтры, выключите проектор, отсоедините шнур питания и дайте корпусу остыть. Несоблюдение данных мер предосторожности может привести к поражению электрическим током или ожогам.

1. **Нажмите кнопку, чтобы освободить блок фильтра и вынуть его.**

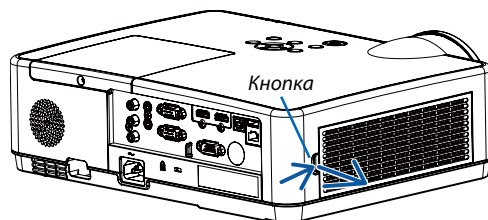

2. **Извлеките фильтр.**

- Извлеките фильтр из крышки фильтра.

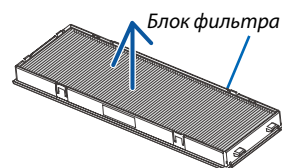

3. **Удалите пыль из фильтра и крышки фильтра.**

- Почистите снаружи и внутри.

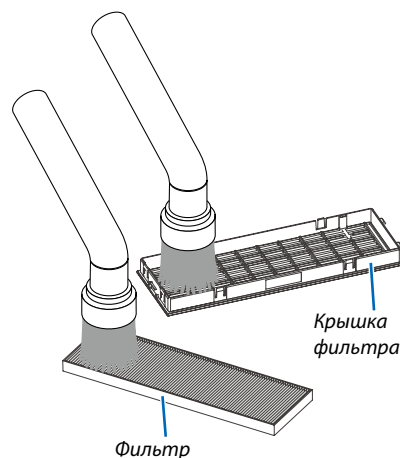

### 4. Вставьте фильтр в крышку фильтра.

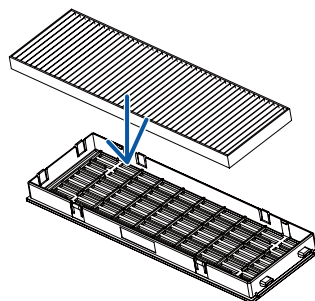

### 5. Вложите блок фильтра обратно в корпус проектора.

Вставьте две защелки на верхней стороне блока фильтра в паз на корпусе и нажмите на кнопку, чтобы закрыть блок фильтра.

- Надавите на блок фильтра до щелчка.

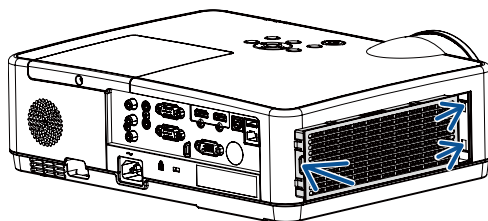

### 6. Сбросьте время использования фильтра.

Вставьте силовой кабель в электрическую розетку и включите проектор.

В меню выберите [Счетчик фильтра] → [Сброс счетчика].  
(→ стр. 53)

Интервал чистки фильтров установлен на [ВЫКЛ.] на момент поставки. При использовании проектора как есть не нужно сбрасывать часы наработки фильтра.

## 2 Очистка объектива

- Перед чисткой отключите проектор.
- Проектор оснащен пластиковым объективом. Используйте доступный на рынке очиститель для пластиковых объективов.
- Не царапайте и не наносите какого-либо вреда поверхности объектива, так как пластиковый объектив очень легко поцарапать.
- Никогда не используйте спирт или средство для чистки стеклянных объективов, так как это может повредить пластиковую поверхность объектива.

### ПРЕДУПРЕЖДЕНИЕ

- Не используйте распылитель, содержащий горючий газ, для удаления пыли, приставшей к объективу и т.д. Это может привести к пожару.

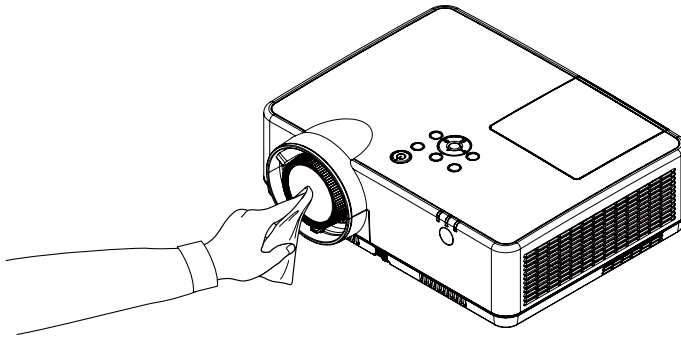

## 3 Чистка корпуса

Выключите проектор и отключите его от сети, прежде чем приступить к очистке.

- Используйте сухую мягкую ткань, чтобы стереть пыль с корпуса. Если он сильно загрязнен, используйте слабое чистящее средство.
- Никогда не используйте сильные чистящие средства или растворители, такие как спирт или разбавитель.
- Во время чистки пылесосом вентиляционных отверстий или динамика, следите за тем, чтобы щетка пылесоса не попала в отверстия корпуса.

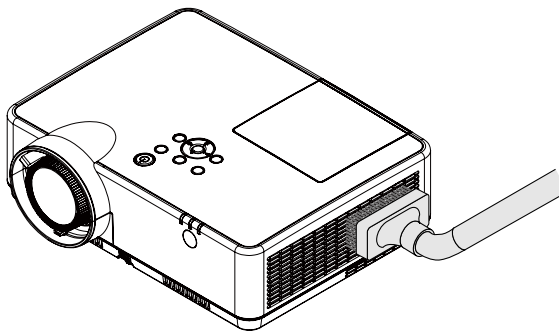

Очистите пыль с вентиляционных отверстий.

- Засорение вентиляционных отверстий может привести к повышению внутренней температуры проектора и, в результате, к его неисправности.
- Не царапайте и не ударяйте по корпусу пальцами или любыми другими твердыми предметами.
- Обратитесь к Вашему дилеру для очистки проектора внутри.

*ПРИМЕЧАНИЕ: Не допускайте воздействия быстро испаряющихся веществ, таких как инсектицид, на корпус, объектив или экран проектора. Не допускайте долгого контакта резиновых или виниловых изделий с проектором. Иначе ухудшится состояние обработанной поверхности или она может сойти совсем.*

## 4 Замена лампы и фильтров

Лампа вашего проектора — это расходный материал. Вы можете установить время использования лампы в пункте «Счетчик лампы» в меню «Информация». (→ стр. 56)

Для замены лампы лучше обратиться к профессиональному специалисту. Обратитесь к дилеру NEC для замены лампы.

### ВНИМАНИЕ

- НЕ ПРИКАСАЙТЕСЬ К ЛАМПЕ сразу после ее выключения. Лампа будет очень горячей. Выключите проектор и отсоедините силовой кабель. Перед дальнейшими манипуляциями с лампой дайте ей остыть в течение как минимум одного часа.
- Используйте специальную лампу для безопасности и длительной работы.  
Для заказа запасных ламп укажите тип Вашей лампы – NP47LP.  
Запасная лампа поставляется с фильтрами.
- НЕ ВЫВОРАЧИВАЙТЕ КАКИЕ-ЛИБО ВИНТЫ, за исключением одного винта крышки лампы и трех винтов корпуса лампы. Иначе Вы рискуете получить удар электротоком.
- Не разбивайте стекла на корпусе лампы.  
Не оставляйте отпечатков пальцев на стеклянной поверхности корпуса лампы. Если отпечатки пальцев останутся на стеклянной поверхности, это может привести к возникновению нежелательной тени на проецируемом изображении и снижению его качества.
- Значок предупреждения о лампе появляется, когда оставшееся время ее использования составляет 300 часов и при этом оно меньше срока службы проектора.
- Значок замены лампы появляется, когда наступает срок ее замены. Если это произойдет, обязательно замените лампу. Если вы продолжите использовать лампу после истечения срока ее использования, колба лампы может лопнуть и внутри корпуса лампы будут осколки стекла. Не прикасайтесь к осколкам во избежание получения травмы. Если это произойдет, обратитесь к дилеру NEC для замены лампы.

Значок предупреждения о лампе



Значок замены лампы

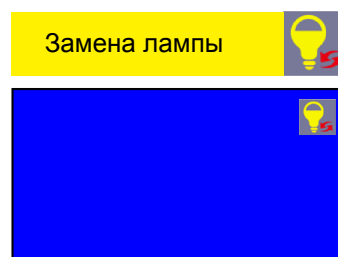

Запасная лампа и инструменты, необходимые для замены:

- Отвертка (крестообразная)
- Запасная лампа

### Порядок замены лампы и фильтров

**Шаг 1.** *Замените лампу (→ стр. 86)*

**Шаг 2.** *Замените фильтры (→ стр. 88)*

**Шаг 3.** *Сбросьте время наработки лампы и время наработки фильтров (→ стр. 89)*

**Для замены лампы:****1. Снимите крышку лампы.**

- (1) Открутите винт крышки лампы.
  - Винт крышки лампы не вынимается.
- (2) Надавите и снимите крышку лампы.

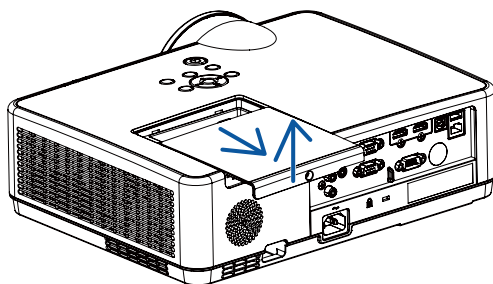
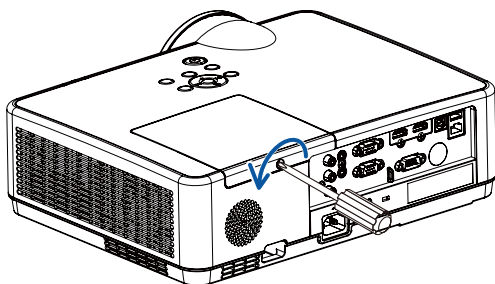
**2. Снимите корпус лампы.**

- (1) Отворачивайте три винта, крепящих корпус лампы, пока крестообразная отвертка не начнет свободно прокручиваться.
  - Эти три винта не извлекаются.
  - Один из винтов имеет блокировку для предотвращения поражения электрическим током. Не пытайтесь обойти эту блокировку.
- (2) Возьмитесь за корпус лампы и снимите его.

**ВНИМАНИЕ:**

Убедитесь, что корпус лампы достаточно остыл перед его удалением.

Блокировка

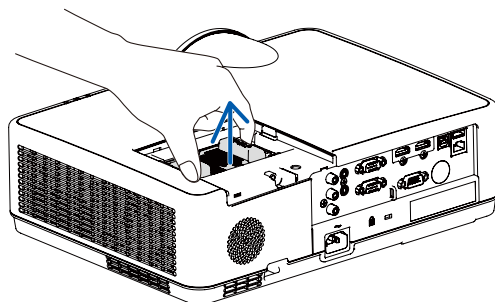
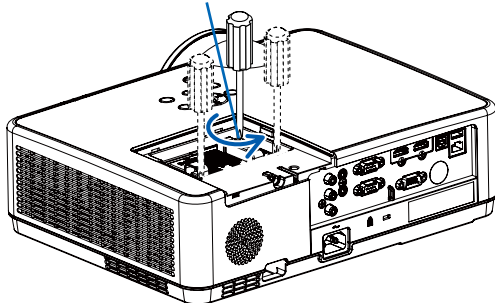

### 3. Установите новый корпус лампы.

- (1) Установите новый корпус лампы так, чтобы он вошел в разъем.
- (2) Нажмите на верхнюю центральную часть корпуса лампы, чтобы закрепить его.
- (3) Зафиксируйте его с помощью трех винтов.
  - Убедитесь, что эти винты хорошо затянуты.

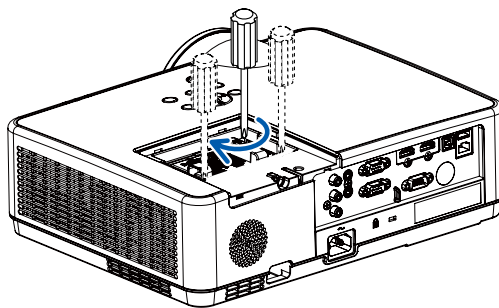
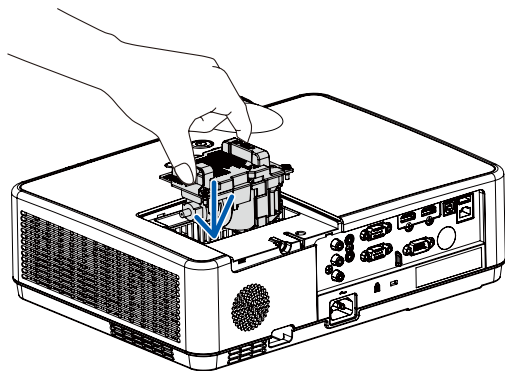

### 4. Поставьте крышку лампы на место.

- (1) Потяните крышку лампы назад до того момента, когда она, щелкнув, станет на место.
- (2) Затяните винт, чтобы закрепить крышку лампы.
  - Убедитесь, что винт хорошо затянут.

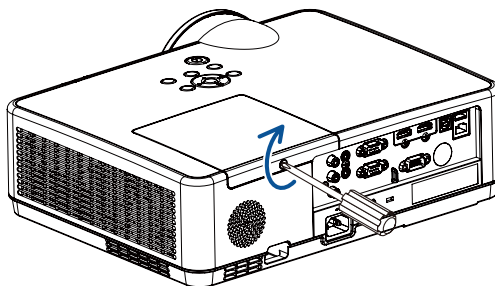
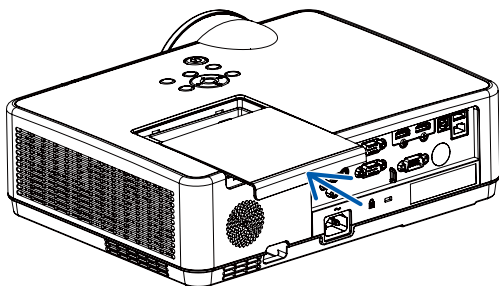

На этом замена лампы заканчивается.  
Теперь приступайте к замене фильтров.

### Чтобы заменить фильтры:

#### ПРИМЕЧАНИЕ:

- Перед заменой фильтров удалите пыль и грязь с корпуса проектора.
- Проектор является точным прибором. Во время замены фильтров не допускайте попадания в проектор пыли и грязи.
- Не мойте фильтры водой и мылом. Мыло и вода повредят диафрагму фильтров.
- Установите фильтры на место. Неправильная установка фильтра может стать причиной попадания пыли и грязи внутрь проектора.

1. **Нажмите кнопку, чтобы освободить блок фильтра и выньте его.**

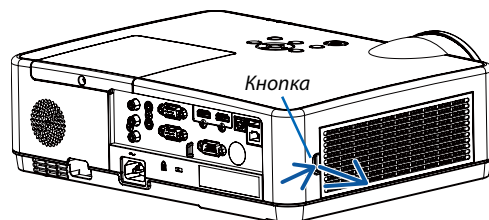

2. **Извлеките фильтр.**

- Извлеките фильтр из крышки фильтра.

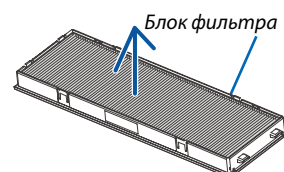

3. **Удалите пыль с крышки фильтра.**

- Почистите снаружи и внутри.

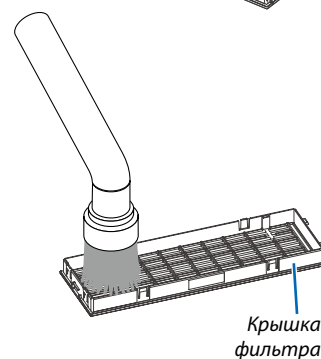

4. **Вставьте новый фильтр в крышку фильтра.**

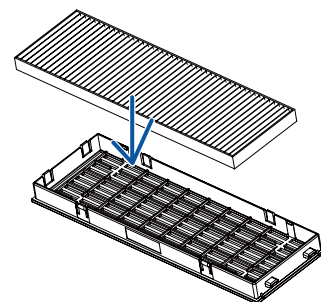

### 5. Вложите блок фильтра обратно в корпус проектора.

Вставьте две защелки на верхней стороне блока фильтра в паз на корпусе и нажмите на кнопку, чтобы закрыть блок фильтра.

- Надавите на блок фильтра до щелчка.

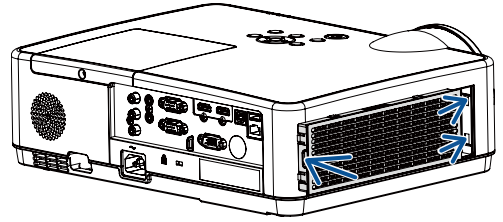

На этом замена фильтра заканчивается.  
Приступите к сбросу счетчиков времени наработки лампы и фильтра.

### Чтобы сбросить время наработки лампы и время наработки фильтров:

1. Поставьте проектор там, где Вы его используете.
2. Вставьте силовой кабель в электрическую розетку и включите проектор.
3. Сбросьте время наработки лампы и время наработки фильтров.
  - 1) Нажмите кнопку MENU. Отобразится экранное меню. Нажмите кнопку ▲▼ для выбора пункта меню «Дополнительно», затем нажмите кнопку ► или ENTER.
  - 2) Нажмите кнопку ▲▼ для выбора пункта «Лампа сброс счетчика», затем нажмите кнопку ► или ENTER. Отобразится сообщение «Лампа сброс счетчика?». Выберите «Да», чтобы продолжить. Нажмите кнопку ▲▼ для выбора пункта «Счетчик фильтра», затем нажмите кнопку ► или ENTER. Нажмите кнопку ▲▼ для выбора пункта «Сброс счетчика», затем нажмите ENTER. Отобразится сообщение «Сбросить счетчик?». Выберите «Да», чтобы продолжить.

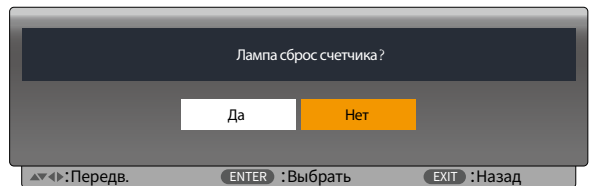
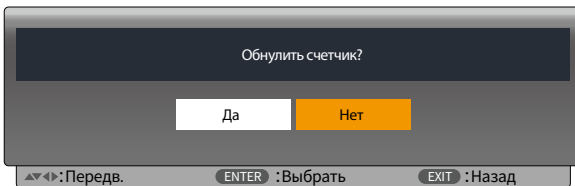



# 10. Приложение

## 1 Поиск и устранение неисправностей





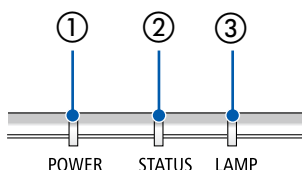





















Этот раздел поможет решить проблемы, которые могут возникать при подготовке к работе и в процессе эксплуатации проектора.

### Функции индикаторов



- ① Индикатор POWER  
Этот индикатор информирует о состоянии питания проектора.
- ② Индикатор STATUS  
Этот индикатор горит/мигает при нажатии кнопки во время использования функции БЛОК. ПАНЕЛИ УПРАВЛ. или при выполнении определенных операций.
- ③ Индикатор LAMP  
Этот индикатор информирует о состоянии лампы, времени использования лампы и состоянии ЭКО режима.

### Сообщение индикатора (сообщение о состоянии)

POWER	STATUS	LAMP	Состояние проектора
 Выкл.	 Выкл.	 Выкл.	Питание выключено
 Оранжевый (мигает*2)	 Выкл.	 Выкл.	Режим ожидания (нормальный)
 Оранжевый	 Выкл.	 Выкл.	Режим ожидания (сеть)
 Оранжевый (мигает*1)	 Выкл.	 Выкл.	Режим ожидания (сон)
 Зеленый (мигает*4)	 Выкл.	 Выкл.	Охлаждение
 Зеленый	 Выкл.	 Выкл.	Энергосберегающий режим ожидания
 Синий	 Выкл.	 Зеленый	Лампа ВКЛ (стандартная лампа)
 Синий	 Выкл.	 Зеленый (мигает*3)	Лампа ВКЛ (лампа ЭКО)
 Синий (мигает*4)	 Выкл.	 Выкл.	Прогрев

\*1 Цикл – включен 1,5 с/выключен 1,5 с

\*2 Цикл – включен 1,5 с/выключен 7,5 с

\*3 Цикл – включен 2,5 с/выключен 0,5 с

\*4 Цикл – включен 0,5 с/выключен 0,5 с

## Сообщение индикатора (сообщение об ошибке)

POWER	STATUS	LAMP	Состояние проектора	Порядок действий
 Выкл.	 Оранжевый	 Выкл.	Нажата кнопка, когда проектор находился в режиме блокировки панели управления.  Идентификаторы проектора и пульта дистанционного управления не совпадают.	Кнопки проектора заблокированы. Чтобы работать с проектором, данную настройку необходимо отменить. (→ стр. 39)  Проверьте контрольные идентификаторы (→ стр. 52)
Состояние изменяется	 Выкл.	 Оранжевый (мигает*)	Отсрочка замены лампы.	Срок службы лампы истек, и в настоящее время она находится в стадии замены (между сроком службы лампы и 110% срока службы лампы). Замените лампу на новую как можно скорее. (→ стр. 85)
Состояние изменяется	 Выкл.	 Красный (мигает*)	Превышено время замены лампы.	Срок службы лампы превысил срок ее замены (более 110% срока службы лампы). Немедленно замените лампу.
 Синий (мигает*)	 Выкл.	 Зеленый (мигает*)	Подготовка к повторному включению лампы после возникновения ошибки освещения.	Немного подождите.
 Красный (мигает*)	 Выкл.	 Выкл.	Проблемы с температурой	Температура окружающей среды выходит за пределы рабочей температуры. Проверьте отсутствие препятствий для потока воздуха вблизи выпускного отверстия.
 Красный	 Красный (мигает*)	 Выкл.	Проблема с питанием	Обратитесь к вашему дилеру или обслуживающему персоналу.
 Красный	 Красный	 Выкл.	Проблема с вентилятором	Обратитесь к вашему дилеру или обслуживающему персоналу.
 Красный (мигает*)	 Зеленый	 Красный	Лампа не включается.	Подождите, по крайней мере, 1 минуту, и снова включите питание. Если лампа не загорается, обратитесь к продавцу или обслуживающему персоналу.

\*1 Цикл – включен 1,5 с/выключен 1,5 с

\*2 Цикл – включен 1,5 с/выключен 7,5 с

\*3 Цикл – включен 2,5 с/выключен 0,5 с

\*4 Цикл – включен 0,5 с/выключен 0,5 с

• Если сработала температурная защита:

Когда температура внутри проектора становится слишком высокой или слишком низкой, индикатор POWER начинает мигать короткими циклами. После этого срабатывает температурная защита и проектор можно выключить.

В этом случае примите следующие меры:

- Извлеките штепсель силового кабеля из розетки.
- Если проектор находился в месте с повышенной температурой окружающей среды, установите его в прохладном месте.
- Очистите выпускное отверстие от пыли.
- Оставьте проектор примерно на один час, пока температура внутри проектора не опустится.

## 2 Технические характеристики

В данном разделе содержится техническая информация о производительности проектора.

### Оптический

Номер модели	ME403U	ME423W	ME383W	MC423W	ME393W	ME453X	MC453X	
ЖК-панель	0,64 дюймовый ЖК-экран с линзовой антенной решеткой малого размера (Соотношение сторон 16:10)	0,64 дюймовый ЖК-экран с линзовой антенной решеткой малого размера (Соотношение сторон 16:10)	0,59 дюймовый ЖК-экран с линзовой антенной решеткой малого размера (Соотношение сторон 16:10)	0,64 дюймовый ЖК-экран с линзовой антенной решеткой малого размера (Соотношение сторон 16:10)	0,59 дюймовый ЖК-экран с линзовой антенной решеткой малого размера (Соотношение сторон 16:10)	0,63 дюймовый ЖК-экран с линзовой антенной решеткой малого размера (Соотношение сторон 4:3)		
Разрешение*1	WUXGA (1 920 точек × 1 200 линий)	WXGA (1 280 точек × 800 линий)				XGA (1 024 точки × 768 линий)		
Объектив	коэффициент масштабирования=1,6 F=1,5-2,08 / f=17,2-27,7 мм	коэффициент масштабирования=1,7 F=1,7-2,2 / f=17,4-29,0 мм		коэффициент масштабирования=1,2 F=1,6-1,8 / f=19,2-23,0 мм	коэффициент масштабирования=1,2 F=1,6-1,8 / f=19,2-23,0 мм	коэффициент масштабирования=1,7 F=1,7-2,2 / f=17,4-29,0 мм	коэффициент масштабирования=1,2 F=1,6-1,8 / f=19,2-23,0 мм	
	Масштабирование	Ручной режим						
	Фокус	Ручной режим						
Лампа	Усиление	240 Вт						
	Нормальный	225 Вт						
	ЭКО1 (нормальный режим ЭКО)	180 Вт						
	ЭКО2 (режим ЭКО)	150 Вт						
Светоотдача*2*3	4000 люменов	4200 люменов	3800 люменов	4200 люменов	3900 люменов	4500 люменов	4500 люменов	
	НОРМАЛЬНОЕ	Прибл. 94%						
	ЭКО1	Прибл. 75%						
	ЭКО2	Прибл. 63%						
Коэффициент контраста (полностью белый/полностью черный)	16000:1 с ирисовой диафрагмой							
Размер экрана (Диагональ)	30-300 дюймов							
Проекционное расстояние (мин.-макс.)	29-507 дюймов / 0,7-12,9 м	30-528 дюймов / 0,8-13,4 м		34-421 дюймов / 0,9-10,7 м	38-457 дюймов / 1,0-11,6 м	31-542 дюймов / 0,8-13,8 м	35-431 дюймов / 0,9-10,9 м	
Угол проецирования	11,0°-11,7° (широкий) / 6,8°-7,1° (теле)	10,8°-11,5° (широкий) / 6,6°-6,8° (теле)		10,2°-10,6° (широкий) / 8,5°-8,7° (теле)	10,2°-10,3° (широкий) / 8,5°-8,6° (теле)	10,7°-11,4° (широкий) / 6,5°-6,8° (теле)	10,2°-10,3° (широкий) / 8,5°-8,6° (теле)	

\*1 Эффективное количество пикселей составляет свыше 99,99%.

\*2 При выборе ECO1 яркость составляет около 75%. При выборе ECO2 яркость составляет около 63%.

\*3 Соответствие требованиям ISO21118-2012

### Электрические параметры

Номер модели	ME403U	ME423W	ME383W	MC423W	ME393W	ME453X	MC453X	MC453X
Входы	1 × RGB/Компонент (15-штырьковый разъем D-Sub), 2 × HDMI типа A (19P, разъем HDMI®) (с поддержкой HDCP*4), 1 × видео (RCA), 1 × (L/R) RCA аудио, 1 × миниатюрный звуковой стереофонический							
Выходы	1 × RGB (15-штырьковый разъем D-Sub), 1 × миниатюрный звуковой стереофонический разъем							
Управление с ПК	1 × порт PC Control (9-штырьковый разъем D-Sub)							
Порт проводной локальной сети	1 × RJ-45 (10BASE-T/100BASE-TX)							
Порт беспроводной локальной сети (дополнительно)	IEEE 802.11 b/g/n (необходимо дополнительное устройство беспроводной локальной сети USB)							

\*4 HDMI® (насыщенный цвет, синхронизация изображения и речевых сигналов) с HDCP

Что такое технология HDCP/HDCP?

HDCP (англ. High-bandwidth Digital Content Protection) – технология защиты широкополосных цифровых данных. Защита широкополосных цифровых данных (HDCP) – это система, предназначенная для предотвращения незаконного копирования видеоданных, передаваемых через интерфейс HDMI (High-Definition Multimedia Interface – мультимедийный интерфейс высокой четкости).

Если не удастся просмотреть данные посредством ввода через HDMI, это не обязательно означает, что проектор работает неправильно. При внедрении технологии HDCP могут происходить ситуации, когда определенная информация защищена по данной технологии и может не отображаться в соответствии с решением/намерением HDCP-сообщества (компания Digital Content Protection, LLC).

Видео: насыщенный цвет; 8/10/12-бит, синхронизация изображения и речевых сигналов  
 Аудио: LPCM; до 2 каналов, частота дискретизации 32/44,1/48 КГц, частота бита; 16/20/24-бита

Номер модели		ME403U	ME423W	ME383W	MC423W	ME393W	ME453X	MC453X	MC453X
Порт USB		1 x тип A, 1 x тип B							
Цветопередача		10-битная обработка сигналов (1,07 миллиардов цветов) (ПРОСМОТР; LAN: 16,7 миллионов цветов)							
Совместимые сигналы*5		Аналоговые: VGA/SVGA/XGA/WXGA/Quad-VGA/SXGA/SXGA+/WXGA+/WXGA++/UXGA/WSXGA+/HD/Full HD/WUXGA/Mac 13", 16", 23" Компонентные: 480i/480p/576i/576p/720p/1080i/1080p HDMI: VGA/SVGA/XGA/WXGA/Quad-VGA/SXGA/SXGA+/WXGA+ /WXGA++/WSXGA+/4K/480p/576p/720p/1080i/1080p							
Горизонтальное разрешение		540 строк телевизионного изображения: NTSC/PAL 300 строк телевизионного изображения: SECAM							
Скорость сканирования		Горизонтально: от 15 КГц до 100 КГц (RGB: 24 КГц или больше) По вертикали: от 24 Гц до 85 Гц							
Синхронизационная совместимость		Отдельная синхронизация							
Встроенный динамик		1 x 16 Вт (монофонический)							
Требования по питанию		100-240 В переменного тока, 50/60 Гц							
Потребляемый ток		3,4-1,4 А 3,3-1,3 А							
Потребление электроэнергии	ЭКО1	260 Вт (100-130 В) 255 Вт (200-240 В)	250 Вт (100-130 В) 244 Вт (200-240 В)						
	ЭКО2	225 Вт (100-130 В) 220 Вт (200-240 В)	215 Вт (100-130 В) 210 Вт (200-240 В)						
	НОРМАЛЬНОЕ	315 Вт (100-130 В) 305 Вт (200-240 В)	305 Вт (100-130 В) 293 Вт (200-240 В)						
	Усиление	335 Вт (100-130 В) 322 Вт (200-240 В)	320 Вт (100-130 В) 310 Вт (200-240 В)						
	РЕЖИМ ОЖИДАНИЯ (ОЖИДАНИЕ СЕТИ)	0,7 Вт (100-130 В) 0,8 Вт (200-240 В)							
	РЕЖИМ ОЖИДАНИЯ (НОРМАЛЬНОЕ)	0,2 Вт (100-130 В) 0,3 Вт (200-240 В)							

\*5 Отобразится изображение с большим или меньшим разрешением, чем собственное разрешение проектора (ME453X/MC453X: 1024 x 768 / ME423W/ME383W/MC423W/MC393W: 1280 x 800 / ME403U: 1920 x 1200) с Advanced AccuBlend. (→ стр. 98)

## Механические характеристики

Номер модели	ME403U	ME423W	ME383W	MC423W	ME393W	ME453X	MC453X	
Установка	Фронтальная со стола, тыльная со стола, фронтальная с потолка, тыльная с потолка							
Ориентация								
Габаритные размеры	345 мм (Ш) x 113,5 мм (В) x 284,5 мм (Г) (размеры указаны с выступающими частями) 345 мм (Ш) x 104,6 мм (В) x 261 мм (Г) (размеры указаны без выступающих частей)	345 мм (Ш) x 108,4 мм (В) x 261 мм (Г) (размеры указаны с выступающими частями) 345 мм (Ш) x 104,6 мм (В) x 261 мм (Г) (размеры указаны без выступающих частей)						
Вес	3,7 кг	3,4 кг		3,3 кг		3,4 кг	3,3 кг	
Факторы воздействия на окружающую среду	Operational Temperatures: 41° to 104°F (5° to 40°C), (ECO mode selected automatically at 95°F to 104°F/35°C to 40°C) 20% to 80% humidity (non-condensing) Storage Temperatures: 14° to 122°F (-10° to 50°C), 20% to 80% humidity (non-condensing) Operating altitude: 0 to 3000 m/9800 f (Set [Большая высота] to [Вкл.] when using the projector at altitudes approximately 1700 m/5500 f or higher.)							

Дополнительную информацию можно найти на сайтах:

США: <https://www.sharpnecdisplays.us>

Европа: <https://www.sharpnecdisplays.eu>

По всему миру: <https://www.sharp-nec-displays.com/global/>

Информацию по нашим дополнительным аксессуарам можно найти на нашем веб-сайте или в нашей брошюре.

Спецификация на продукцию может изменяться без уведомления.

### 3 Габаритные размеры корпуса

Единица измерения: мм (дюйм)

[ME403U]

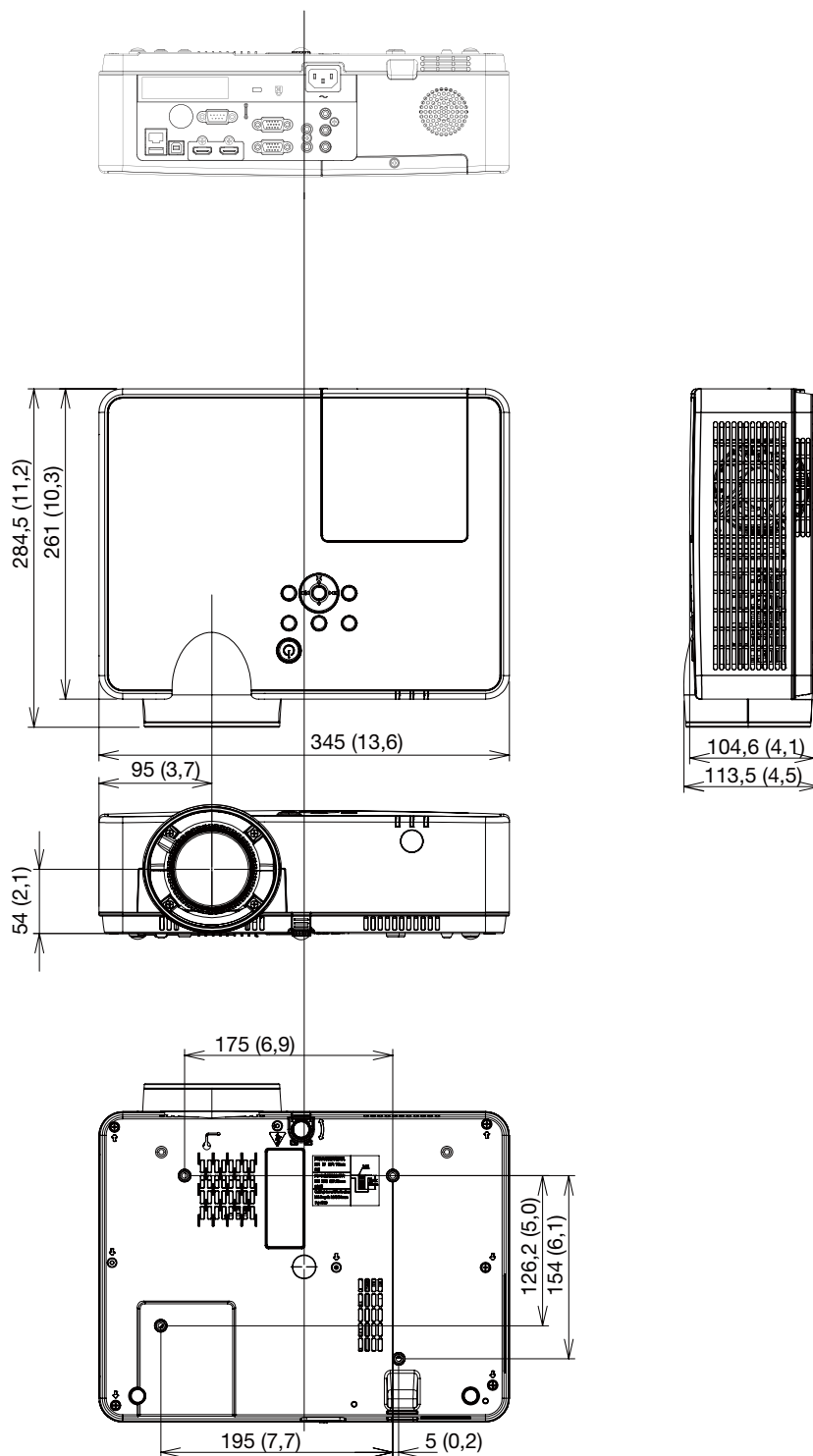

Единица измерения: мм (дюйм)

[ME423W/ME383W/MC423W/MC393W/ME453X/MC453X]

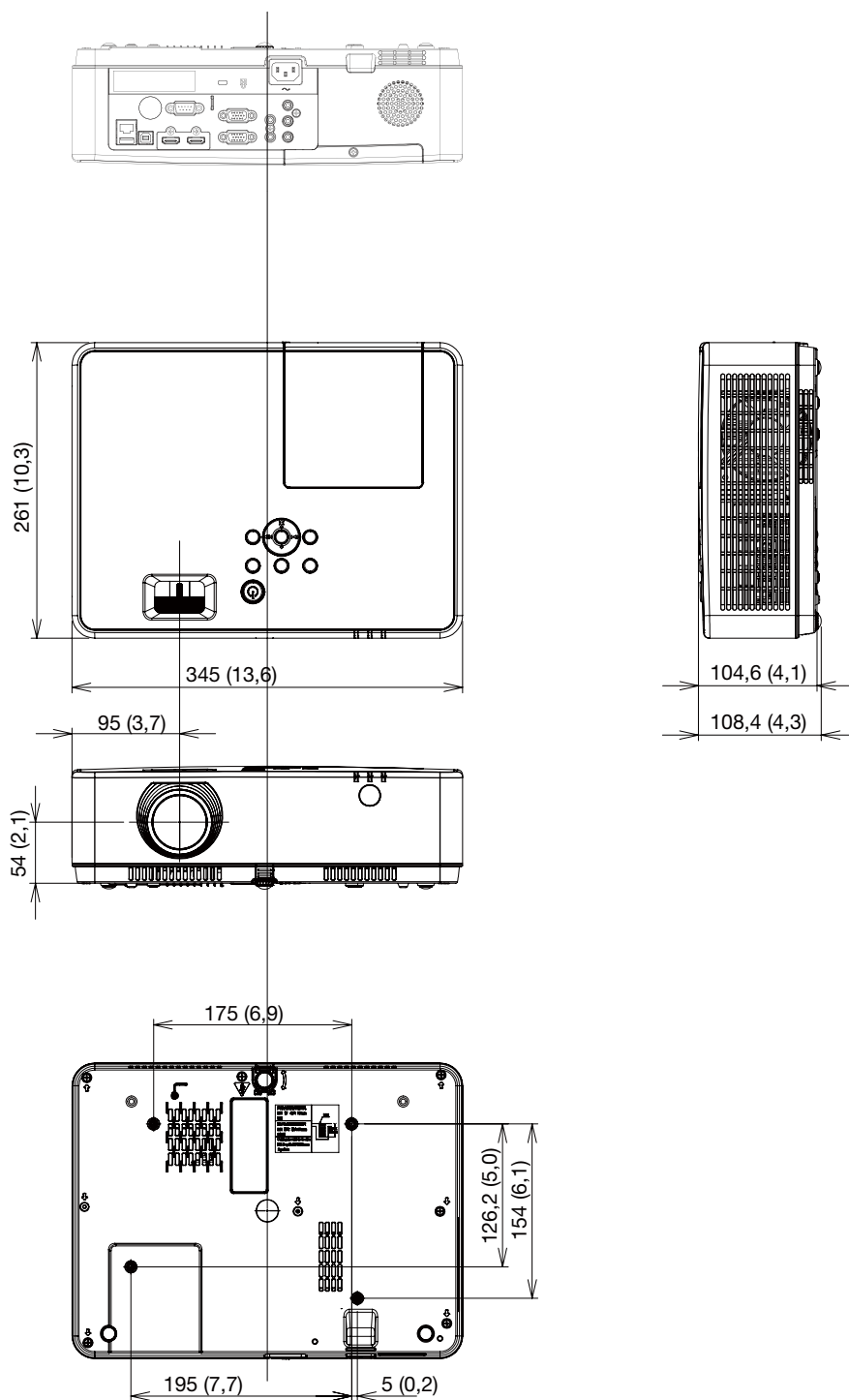

## 4 Предназначение штырьков входного разъема D-Sub COMPUTER

### 15-штырьковый мини-разъем D-Sub

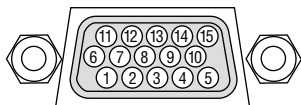

Уровень сигнала:

Видео сигнал: 0,7 Vp-p (аналоговый)

Сигнал синхронизации: уровень TTL

Номер контакта	Сигнал RGB (аналоговый)	Сигнал YCbCr
1	Красный	Синхронизация по красному (Cr)
2	Зеленый или синхронизация по зеленому	Y
3	Синий	Синхронизация по синему (Cb)
4	Основной	
5	Основной	
6	Основной красный	Синхронизация по основному красному
7	Основной зеленый	Основной желтый
8	Основной синий	Синхронизация по основному синему
9	Горячая штепсельная вилка	
10	Синхронизация основного сигнала	
11	Отсутствует соединение	
12	Двухнаправленные данные (SDA)	
13	Горизонтальная синхронизация или составная синхронизация	
14	Вертикальная синхронизация	
15	Часы данных	

#### COMPUTER IN

ПРИМЕЧАНИЕ: для DDC/CI требуются контакты № 12 и 15.



## 5 Перечень совместимых входных сигналов

Нет	Экранное меню	Источник			Технические характеристики			
		RGB	HDMI	Видео	Разрешение	«Частота пикселизации (МГц)»	Частота строк (кГц)	Частота кадров (Гц)
1	NTSC	—	—	○	NTSC	—	15,734	59,940
	NTSC-443	—	—	○	NTSC 4.43			
	PAL-60	—	—	○	PAL60			
	PAL-M	—	—	○	PAL-M			
2	PAL	—	—	○	PAL	—	15,625	50,000
	PAL-N	—	—	○	PAL-N			
	SECAM	—	—	○	SECAM			
3	720x480 i 60 Гц	○	—	—	720x480i	13,500	15,734	59,940
4	720x480 i 60 Гц	—	○	—	720 (1440) x480i	27,000	15,734	59,940
5	720x576 i 50 Гц	○	—	—	720x576i	13,500	15,625	50,000
6	720x576 i 50 Гц	—	○	—	720 (1440) x576i	27,000	15,625	50,000
7	720x483 60 Гц	○	○	—	720x483 (480P)	27,000	31,469	59,940
8	720x576 50 Гц	○	○	—	720x576 (576P)	27,000	31,250	50,000
9	1280x720p 60 Гц	○	○	—	1280x720p	74,250	45,000	60,000
		○	○	—		74,176	44,955	59,940
10	1280x720p 50 Гц	○	○	—		74,250	44,955	50,000
11	1920x1080 i 60 Гц	○	○	—	1920x1080i	74,250	33,750	60,000
		○	○	—		74,176	33,716	59,940
12	1920x1080 i 50 Гц	○	○	—		74,250	28,125	50,000
13	1920x1080p 24 Гц	—	○	—	1920x1080p	74,250	27,000	24,000
		○	○	—		74,176	26,970	23,980
14	1920x1080p 60 Гц	○	○	—		148,500	67,500	60,000
		○	○	—		148,352	67,433	59,940
15	1920x1080p 50 Гц	○	○	—		148,500	56,250	50,000
16	640x480,60 Гц	○	○	—	640x480	25,175	31,469	59,940
17	640x480,67 Гц	○	○	—		30,240	35,000	66,667
18	640x480,72 Гц	○	○	—		31,500	37,861	72,809
19	640x480,75 Гц	○	○	—		31,500	37,500	75,000
20	640x480,85 Гц	○	○	—		36,000	43,269	85,008
21	800x600,56 Гц	○	○	—		800x600	36,000	35,156
22	800x600,60 Гц	○	○	—	40,000		37,879	60,317
23	800x600,72 Гц	○	○	—	50,000		48,077	72,188
24	800x600,75 Гц	○	○	—	49,500		46,875	75,000
25	800x600,85 Гц	○	○	—	56,250		53,674	85,061
26	832x624,75 Гц	○	○	—	832x624		57,283	49,725
27	1024x768,60 Гц	○	○	—	1024x768	65,000	48,363	60,004
		○	○	—		75,000	56,476	70,069
		○	○	—		78,750	60,023	75,029
		○	○	—		94,500	68,678	84,997
31	1152x864,70 Гц	○	○	—	1152x864	94,200	63,995	70,020
		○	○	—		108,000	67,500	75,000
33	1280x720,60 Гц	○	○	—	1280x720	74,500	44,772	59,855
34	1280x768,60 Гц	○	○	—	1280x768	79,500	47,776	59,870
35	1280x768,75 Гц	○	○	—		102,250	60,289	74,893
36	1280x768,85 Гц	○	○	—		117,500	68,630	84,840
37	1280x800,60 Гц	○	○	—	1280x800	83,500	49,702	59,810
38	1280x800,75 Гц	○	○	—		106,500	62,795	74,934
39	1280x800,85 Гц	○	○	—		122,500	71,554	84,880

Нет	Экранное меню	Источник			Технические характеристики			
		RGB	HDMI	Видео	Разрешение	«Частота пикселизации (МГц)»	Частота строк (кГц)	Частота кадров (Гц)
40	1280x960,60 Гц	○	○	—	1280x960	108,000	60,000	60,000
41	1280*960,75 Гц	○	○	—		126,000	75,000	75,080
42	1280x1024,60 Гц	○	○	—	1280x1024	108,000	63,981	60,020
43	1280*1024,65 Гц	○	○	—		118,500		65,180
44	1280x1024,72 Гц	○	○	—		135,060	78,16	71,97
45	1280x1024,75 Гц	○	○	—		135,000	79,976	75,025
46	1280x1024,85 Гц	○	○	—		157,500	91,146	85,024
47	1360*768,60 Гц	○	○	—		1360x768	85,500	47,710
48	1366x768,60 Гц	○	○	—	1366x768	84,750	47,720	59,799
49	1400x1050,60 Гц	○	○	—	1400x1050	121,750	65,317	59,978
50	1400x1050,75 Гц	○	○	—		156,000	82,278	74,867
51	1440x900,60 Гц	○	○	—	1440x900	106,500	55,935	59,887
52	1600x900,60 Гц	○	○	—	1600x900	118,998	55,920	60,000
53	1600x1200,60 Гц	○	○	—	1600x1200	162,000	75,000	60,000
54	1680x1050,60 Гц	○	○	—	1680x1050	146,250	65,290	59,954
55	1920x1080,60 Гц	○	○	—	1920x1080	138,500	66,587	59,934
56	1920x1200,60 Гц	○	○	—	1920x1200	154,000	74,038	59,950
57	3840x2160,30 Гц	—	○	—	3840x2160	297	67,5	30,000

**ПРИМЕЧАНИЕ:**

« ○ » показывает, что источник входного сигнала поддерживает этот формат.

« — » показывает, что источник входного сигнала НЕ поддерживается.

## 6 Коды управления и кабельные соединения ПК

### Коды управления ПК

Данные кода	функции								
ПИТАНИЕ ВКЛЮЧЕНО	02H	00H	00H	00H	00H	02H			
ПИТАНИЕ ОТКЛЮЧЕНО	02H	01H	00H	00H	00H	03H			
ВЫБОР ВХОДНОГО РАЗЪЕМА «COMPUTER»	02H	03H	00H	00H	02H	01H	01H	09H	
ВЫБОР ВХОДНОГО РАЗЪЕМА HDMI1	02H	03H	00H	00H	02H	01H	1AH	22H	
ВЫБОР ВХОДНОГО РАЗЪЕМА HDMI2	02H	03H	00H	00H	02H	01H	1BH	23H	
ВЫБОР ВХОДНОГО ВИДЕОСИГНАЛА	02H	03H	00H	00H	02H	01H	06H	0EH	
ВЫБОР ВХОДА USB-A	02H	03H	00H	00H	02H	01H	1FH	27H	
ВЫБОР ВХОДА LAN	02H	03H	00H	00H	02H	01H	20H	28H	
ВКЛЮЧЕНО ИЗОБРАЖЕНИЕ БЕЗ ЗВУКА	02H	10H	00H	00H	00H	12H			
ОТКЛЮЧЕНО ИЗОБРАЖЕНИЕ БЕЗ ЗВУКА	02H	11H	00H	00H	00H	13H			
ВКЛЮЧЕН РЕЖИМ БЕЗ ЗВУКА	02H	12H	00H	00H	00H	14H			
ОТКЛЮЧЕН РЕЖИМ БЕЗ ЗВУКА	02H	13H	00H	00H	00H	15H			

*ПРИМЕЧАНИЕ: Если Вам нужен полный перечень кодов управления ПК, обратитесь к местному продавцу данной продукции.*

### Подключение кабеля

#### Протокол связи

Скорость передачи в бодах .....38 400 бит/с

Длина данных .....8 бит

Контроль четности .....Контроль четности не производится

Стоповый бит .....Один бит

X вкл./откл.....Отсутствует

Процедура связи .....Полный дуплекс

*ПРИМЕЧАНИЕ: Для длинных кабелей может быть рекомендована более низкая скорость передачи - это зависит от оборудования.*

### Разъем для управления с ПК (D-SUB 9P)

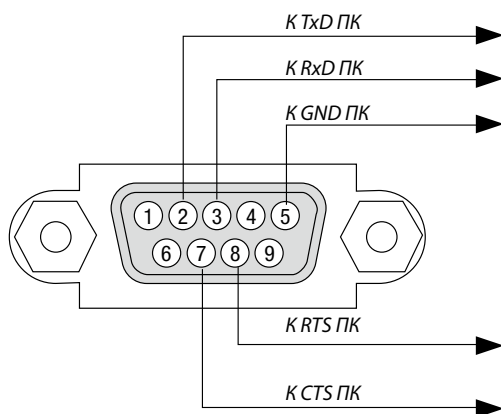

*ПРИМЕЧАНИЕ 1: Контакты 1, 4, 6 и 9 не используются.*

*ПРИМЕЧАНИЕ 2: Чтобы упростить кабельное соединение, соедините контакты «Request to Send» и «Clear to Send» на обоих концах кабеля.*

*ПРИМЕЧАНИЕ 3: Для кабелей большой длины рекомендуется с помощью меню проектора установить скорость коммуникации до 9 600 бит/с.*

## О КОМАНДЕ УПРАВЛЕНИЯ ASCII

Это устройство поддерживает общую команду управления ASCII для управления нашим проектором и монитором. Для получения более подробной информации об этой команде посетите наш веб-сайт.

[https://www.sharp-nec-displays.com/dl/en/pj\\_manual/lineup.html](https://www.sharp-nec-displays.com/dl/en/pj_manual/lineup.html)

## КАК ВЫПОЛНИТЬ ПОДКЛЮЧЕНИЕ К ВНЕШНЕМУ УСТРОЙСТВУ

Существует два способа подключения проектора к внешнему устройству, такому как компьютер.

1. Подключение через последовательный порт.  
Для подключения проектора к компьютеру с помощью последовательного кабеля (переходного кабеля).
2. Подключение через сеть (LAN)  
Для подключения проектора к компьютеру при помощи кабеля LAN.  
Обратитесь к системному администратору за консультацией относительно типа кабеля LAN.

## ИНТЕРФЕЙС ПОДКЛЮЧЕНИЯ

1. Подключение через последовательный порт.

Протокол связи

Пункт	Информация
Скорость передачи данных	19200/4800/38400/9600 бит/с
Длина данных	8 бит
Бит четности	Нет контроля четности
Стоповый бит	1 бит
Управление потоками данных	Нет
Процедура связи	Полный дуплекс

2. Подключение через сеть

Протокол связи (подключение через LAN)

Пункт	Информация
Скорость коммуникации	Наст. автоматически (10/100 Мбит/с)
Поддерживаемый стандарт	IEEE802.3 (10BASE-T) IEEE802.3u (100BASE-TX, автоматическое согласование)

Использование порта TCP номер 7142 для передачи и приема команды.

## ПАРАМЕТРЫ ДЛЯ ЭТОГО УСТРОЙСТВА

### Входная команда

Входная клемма	Отклик	Параметр
COMPUTER	COMPUTER	computer1, computer, rgb, rgb1, vga, vga1
HDMI1	HDMI1	hdmi1
HDMI2	HDMI2	hdmi2
VIDEO	VIDEO	video
USB-A	USB-A	usb-a
LAN	LAN	lan

### Команда состояния

Отклик	Ошибка состояния
error:temp	Ошибка по температуре
error:fan	Проблема с вентилятором
error:light	Проблема с источником света
error:system	Системная проблема

## 7 Контрольный перечень возможных неисправностей

Перед тем, как обратиться к местному продавцу данной продукции или сервисному персоналу, сверьтесь с данным перечнем и убедитесь, что необходимость ремонта имеется также и на основании информации раздела «Поиск и устранение неисправностей» руководства пользователя. Приведенный ниже перечень поможет нам более эффективно решить Вашу проблему.

\* Для использования при проверке рекомендуется распечатать эту и следующую страницы.

**Частота возникновения**  всегда  иногда (Как часто? \_\_\_\_\_)  другое (\_\_\_\_\_)

### Питание

- Нет питания (индикатор POWER не горит синим цветом) См. также «Индикатор статуса (STATUS)».
  - Штепсель силового кабеля вставлен в электрическую розетку до конца.
  - Главный переключатель питания установлен в положение «ВКЛ.».
  - Крышка лампы установлена правильно.
  - Нарботка лампы (часов работы лампы) была обнулена после замены лампы.
  - Питание не включается несмотря на то, что Вы нажимаете и удерживаете кнопку POWER.
- Прибор выключается в процессе работы.
  - Штепсель силового кабеля вставлен в электрическую розетку до конца.
  - Крышка лампы установлена правильно.
  - Функция [Таймер] отключена.

### Видео и аудио

- В проектор не поступает изображение с ПК или видеоборудования.
  - По-прежнему отсутствует изображение, несмотря на то, что сначала проектор был подключен к ПК, а затем запущен ПК.
  - Обеспечение подачи исходящего сигнала с ноутбука в проектор.
    - *Включить и отключить отображение изображения на внешнем устройстве можно с помощью сочетания функциональных клавиш. Обычно отображение изображения на внешнем устройстве включается и выключается сочетанием функциональной клавиши «Fn» с одной из 12-ти других функциональных клавиш.*
  - Отсутствует изображение (фон синий или черный, нет отображения).
  - По-прежнему отсутствует изображение, несмотря на то, что нажата кнопка AUTO ADJUST (АВТО НАСТРОЙКА).
  - Штепсель сигнального кабеля вставлен во входной разъем до конца.
  - На экране появляется сообщение.  
(\_\_\_\_\_)
  - Подключенный к проектору источник данных активен и доступен.
  - По-прежнему отсутствует изображение, несмотря на то, что выполнена регулировка яркости и/или контраста.
  - Разрешение и частота источника входящего сигнала поддерживаются проектором.
- Изображение слишком темное.
  - По-прежнему нет изменений, несмотря на то, что яркость и/или контраст отрегулированы.
- Изображение искажено.
  - Изображение остается трапециевидным (изменений не происходит даже после коррекции параметра [ТРАПЕЦИЯ]).
- Утрачены части изображения.
  - По-прежнему нет изменений, несмотря на то, что нажата кнопка AUTO ADJUST (АВТО НАСТРОЙКА).
- Изображение смещено в вертикальном или горизонтальном направлении.
  - Горизонтальные и вертикальные положения корректно настроены в сигнале компьютера.
  - Разрешение и частота источника входящего сигнала поддерживаются проектором.
  - Некоторые пиксели не светятся.
- Изображение мерцает.
  - По-прежнему нет изменений, несмотря на то, что нажата кнопка AUTO ADJUST (АВТО НАСТРОЙКА).
  - Изображение мерцает или наблюдается смещение цветов компьютерного сигнала.
  - По-прежнему нет изменений, несмотря на то, что значение параметра [Большая высота] на [Выкл.]
- Изображение размыто или расфокусировано.
  - По-прежнему нет изменений, несмотря на то, что проверена разрешение сигнала на ПК и изменена собственная разрешающая способность проектора.
  - По-прежнему нет изменений, несмотря на то, что фокус отрегулирован.
- Отсутствует звук.
  - Кабель аудиосигнала правильно подсоединен к аудиовходу проектора.
  - По-прежнему нет изменений, несмотря на то, что уровень громкости отрегулирован.
  - AUDIO OUT подсоединен к аудиооборудованию (только для моделей, в которых предусмотрен разъем AUDIO OUT).

### Прочее

- Не работает пульт дистанционного управления.
  - Отсутствуют помехи между сенсором проектора и пультом дистанционного управления.
  - Проектор установлен рядом с источником флуоресцентного света, способного вызвать помехи в работе пульта инфракрасного дистанционного управления.
  - Элементы питания новые и при их установке полярность была соблюдена.
- Не работают кнопки на корпусе проектора
  - Не включается или отключена в меню функция [Блокировка клавиш].
  - По-прежнему нет никаких изменений, несмотря на то, что кнопка INPUT (ВВОД) была нажата и удерживалась в течение как минимум 10 секунд.

В отведенном ниже месте подробно опишите возникшую проблему.

Информация, касающаяся применения и защиты окружающей среды при эксплуатации проектора

**Проектор**

Номер модели:  
 Серийный номер:  
 Дата покупки:  
 Время эксплуатации лампы (в часах):  
 ЭКО РЕЖИМ:  ВЫКЛ.  АВТО ЭКО  
 НОРМАЛЬНОЕ  ЭКО

Информация сигнала ввода:  
 Частота синхронизации по горизонтали [ ] КГц  
 Частота синхронизации по вертикали [ ] Гц  
 Полярность синхронизации Н  (+)  (-)  
 V  (+)  (-)  
 Тип синхронизации  Отдельный  Составной  
 Синхронизация по зеленому

Показания индикаторов:  
 POWER  
 Мигает  Синим  Зеленым  Оранжевым  Красным  
 [ ] циклов  
 Горит  Синим  Зеленым  Оранжевым  Красным  
 STATUS  
 Мигает  Синим  Зеленым  Оранжевым  Красным  
 [ ] циклов  
 Горит  Синим  Зеленым  Оранжевым  Красным  
 LAMP  
 Мигает  Синим  Зеленым  Оранжевым  Красным  
 [ ] циклов  
 Горит  Синим  Зеленым  Оранжевым  Красным  
 Номер модели пульта дистанционного управления:

**Сигнальный кабель**

Стандартный NEC или кабель другого производителя?  
 Номер модели: Длина: дюйм/м  
 Усилитель-распределитель  
 Номер модели:  
 Переключатель  
 Номер модели:  
 Адаптер  
 Номер модели:

**Условия установки**

Размер экрана: дюйм  
 Тип экрана:  Белый матовый  Наложения  Поляризация  
 Широкий угол  Высокий контраст  
 Проекционное расстояние: фут/дюйм/метр  
 Ориентация:  Монтаж на потолке  На столе  
 Подключение к электрической розетке:  
 Подключено непосредственно в электрическую розетку  
 Подключено через удлинитель или иным образом (количество подключенного оборудования составляет \_\_\_\_\_)  
 Подключено через катушку силового кабеля или иным образом (количество подключенных устройств составляет \_\_\_\_\_)

**Компьютер**

Изготовитель:  
 Номер модели:  
 Ноутбук  / Настольный   
 Собственное разрешение:  
 Частота обновления:  
 Видеоадаптер:  
 Прочее:

**Видеооборудование**

Видеомагнитофон, DVD-проигрыватель, видеокамера, видеоигровое устройство или другое  
 Изготовитель:  
 Номер модели:

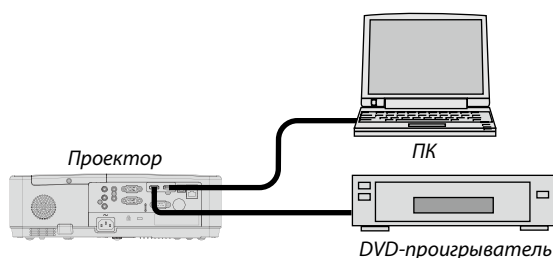

## **8 ЗАРЕГИСТРИРУЙТЕ ВАШ ПРОЕКТОР! (для жителей Соединенных Штатов, Канады и Мексики)**

Пожалуйста, найдите время, чтобы зарегистрировать Ваш новый проектор. Это приведет к активации ограниченной гарантии на детали, работу и сервисную программу InstaCare.

Посетите наш веб-сайт по адресу <https://www.sharpecdisplays.us>, щелкните на центр поддержки/регистрация продукта и отправьте форму, заполненную в режиме онлайн.

После получения мы отправим вам письмо-подтверждение со всеми подробностями, которые вам понадобятся, чтобы воспользоваться преимуществами быстрых и надежных гарантийных и сервисных программ от лидера отрасли – компании Sharp NEC Display Solutions of America, Inc.

**NEC**