

# Bit >>

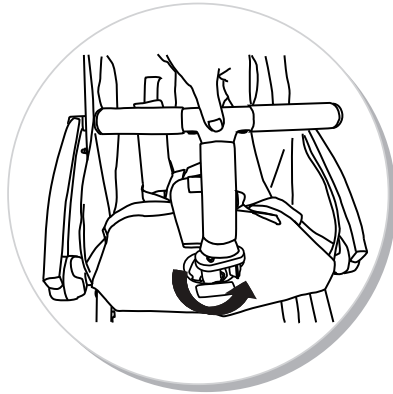

DE

Nehmen Sie bitte den Schutzbügel ab, bevor Sie den Autositz aufsetzen!

GB

Please remove the bumper bar, before positioning the car seat on the adaptors!

*Xtra*  
*line* by  
*Hartan*

- Eine regelmäßige Pflege aller Metallteile des Kinderwagens ist erforderlich, um das hochwertige Erscheinungsbild zu erhalten
- Stellen Sie den Kinderwagen bitte nicht auf Parkett-, Laminat-, oder Linoleum- oder Teppichböden ab. Die Räder können Flecken verursachen, die sich nicht entfernen lassen
- Bitte beachten Sie, dass die Stoffmuster, Farbbilder und das Kinderwagenzubehör in dieser Anleitung von Ihrem Produkt abweichen können
- Bitte beachten Sie auch, dass diverse Stoffe (z. B. Jeans) etwas abfärben können. Hierbei handelt es sich um eine normale Reaktion, die keinen Grund zur Reklamation darstellt
- Technische Änderungen vorbehalten
- Heben Sie den Wagen nicht am Schutzbügel hoch. Der Schutzbügel könnte sich lösen
- WARNUNG Lassen Sie Ihr Kind nicht mit diesem Produkt spielen
- WARNUNG Diese Sitzeinheit ist nicht für Kinder unter 6 Monate geeignet
- Das Gewicht des Kindes für das dieser Wagen bestimmt ist, darf 15 kg. nicht übersteigen
- Aktivieren Sie die Bremse, wenn Sie das Kind in den Kinderwagen legen oder herausnehmen
- Jegliche Belastung des Griffs und/oder der Rückseite der Rückenlehne und/oder der Seiten des Kinderwagens können dessen Stabilität beeinträchtigen
- Es dürfen ausschließlich Ersatzteile vom Hersteller/Vertreiber oder empfohlene Ersatzteile verwendet werden

#### **WARTUNG UND INSTANDHALTUNG**

- Tragen Sie vor der Verwendung bitte ein silikonfreies Schmiermittel wie Öl oder Vaseline auf die Scharniere und Gelenke auf, um eine reibungslose Funktion zu gewährleisten
- Reinigen Sie den Sitz, indem Sie ihn mit einem feuchten Tuch abwischen und an der Luft trocknen lassen
- Inspizieren Sie Ihren Kinderwagen regelmäßig. Reparieren oder tauschen Sie Teile wie Bolzen, Schrauben, Stoffteile oder Nähte, falls diese locker, defekt oder beschädigt sind
- Verwenden Sie den Kinderwagen nicht, wenn dieser beschädigt oder funktionsgestört ist
- Die Rohre müssen mit milden Reinigungsmitteln und warmem Wasser gereinigt werden
- Übermäßige Hitze und starke Sonneneinstrahlung können zur Alterung des Kinderwagens und zum Ausbleichen der Farben führen
- Inspizieren Sie regelmäßig die Radbolzen und Radachsen und tauschen Sie beschädigte Teile umgehend

**Hartan Kinderwagenwerk e. K., Mühlenweg 1, D-96242 Sonnefeld, Deutschland, Tel. 09266-969-0**

# Bit >>

Geeignet ab 6 Monate, bis 15 kg

Dieses Produkt ist nicht zum Joggen oder Skaten geeignet.

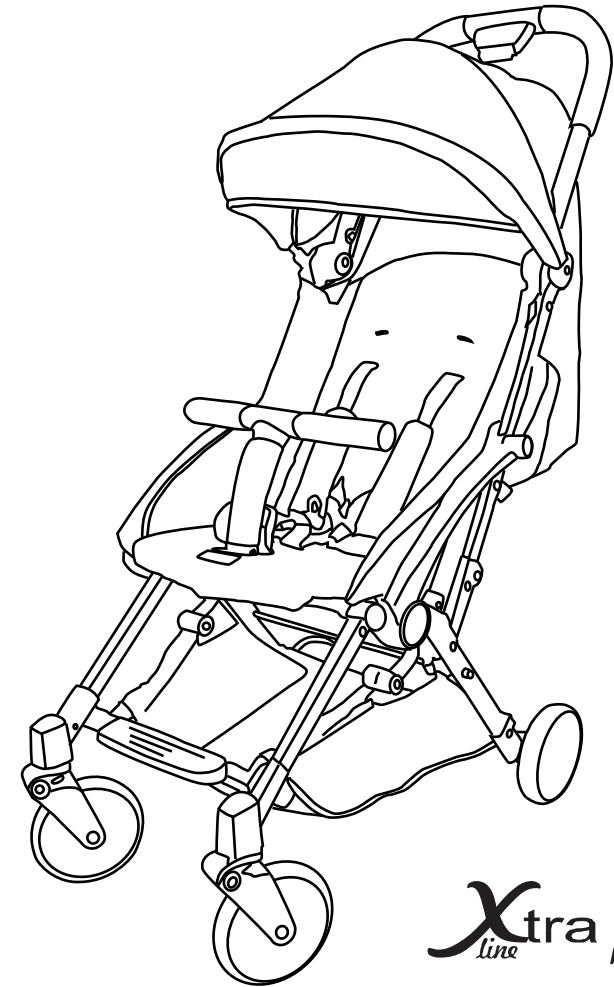

*Xtra*  
*line* by  
*Hartan*

Bitte lesen Sie diese Anweisungen sorgfältig und bewahren Sie sie zur späteren Verwendung auf.

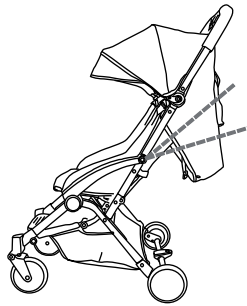
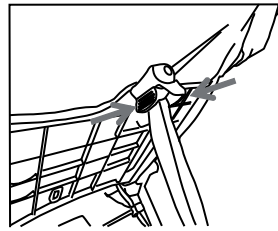
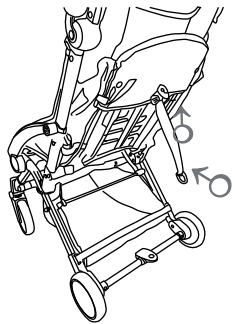

4. Verwendung der Rückenlehne: ziehen Sie das Band straff, drücken Sie mit der anderen Hand die zwei Knöpfe am Versteller zusammen und ziehen Sie den Versteller in die gewünschte Position nach oben oder unten. Der Verstellbereich der Rückenlehne liegt zwischen 105 und 155 Grad.

5. Verwendung des Sicherheitsgurts:  
 Entriegelung des Gurtsystems: drücken Sie den zentralen Knopf an der Gurtschnalle und ziehen Sie die Gurtbefestigungen beidseitig aus der Gurtschnalle heraus. Verriegelung des Gurtsystems: drücken Sie die Gurtbefestigungen beidseitig in die Gurtschnalle ein bis jede Seite hörbar mit einem Klick eingerastet ist

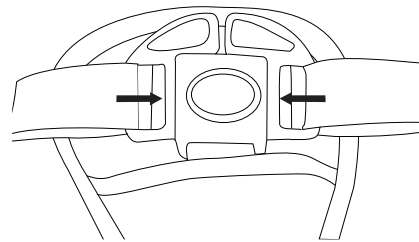

6. Einstellung der Gurtlänge: Verkürzen und Verlängern des Gurts gemäß Bild.

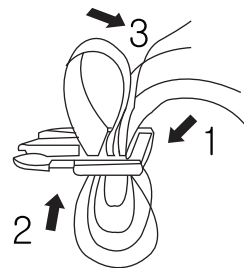

**WARNUNG! Verwenden Sie die Beinlasche immer in Kombination mit dem Beckengurt.**

## Teile-Liste:

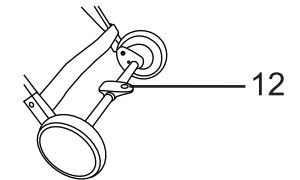
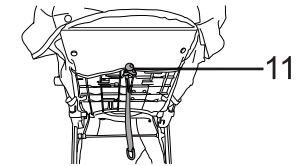
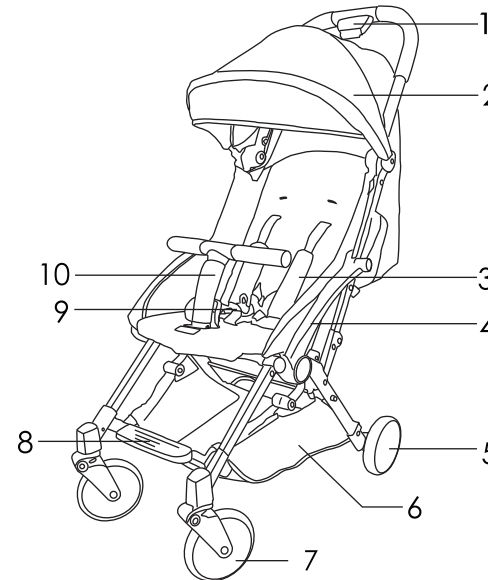

1. Verriegelung/Entriegelung 8. Fußstütze

Faltmechanismus

9. Gurtschnalle

2. Klappbares Sonnendach 10. Schutzbügel

3. Schultergurte

11. Rückenverstellung

4. Armlehne

12. Feststellbremse

5. Hinterrad

6. Netzkorb

7. Vorderrad

## Aufklappen des Kinderwagens:

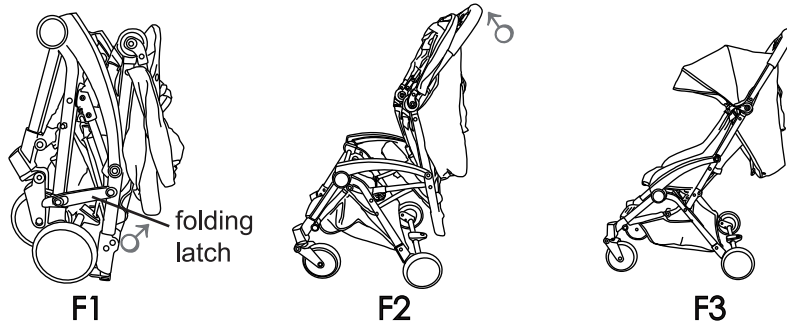

1. Aufstellen des Fahrgestells, siehe F1: Entriegeln Sie die Transportsicherung (folding latch); greifen Sie den Schiebegriff F2 mit einer Hand; ziehen Sie den Schiebegriff nach oben F3 bis der Buggy vollständig aufgestellt und verriegelt ist.

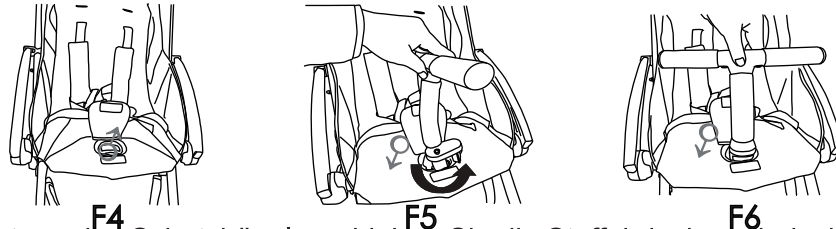

2. Montage des Schutzbügels: schieben Sie die Stoffabdeckung beiseite (siehe F4); setzen Sie den großen ovalen Verriegelungszapfen des Schutzbügels an der Öffnung am Sitz an (der Schutzbügel ist dabei um 90 Grad gedreht, siehe F5); drehen Sie den Schutzbügel um 90 Grad; drücken Sie den Schutzbügel nach unten bis der Schutzbügel mit einem Klick hörbar einrastet (siehe F6).

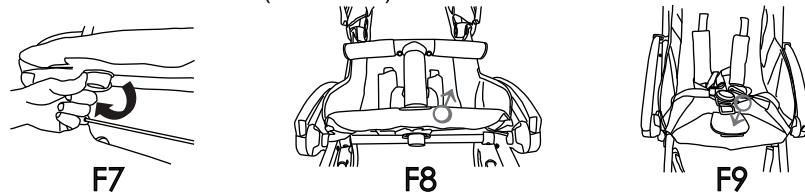

3. Entfernung des Schutzbügels: drehen Sie den großen ovalen Knopf des Schutzbügels unter dem Sitz um 90 Grad (siehe F7); halten Sie den Knopf gedreht und ziehen den Schutzbügel nach oben aus der Halterung (siehe F8); schieben Sie die Stoffabdeckung über die Öffnung (siehe F9).

## Gebrauchsanleitung:

1. Umklappen des Schutzbügels: drücken Sie den Knopf (button) und drücken Sie den Schutzbügel nach vorne. Um den Schutzbügel wieder in die fahrbereite Position einzurasten ziehen Sie den Schutzbügel nach oben bis der Schutzbügel mit einem Klick hörbar einrastet.

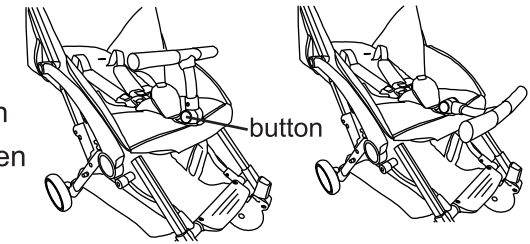

2. Arretierung der Feststellbremse: treten Sie den Bremshebel nach unten. Die Bremse ist eingerastet sobald Sie das Klickgeräusch hören; Entriegeln der Feststellbremse: treten Sie den Bremshebel nach oben. Die Bremse ist ausgerastet.

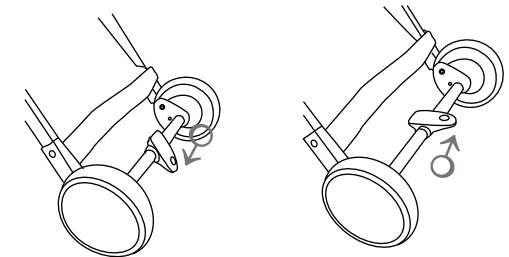

3. Verwendung des Verdecks: um das Verdeck zu schließen ziehen Sie die Verdeckstange (canopy rod) in Richtung Schiebergriff. Um das Verdeck zu öffnen ziehen Sie die Verdeckstange in Richtung Schutzbügel.

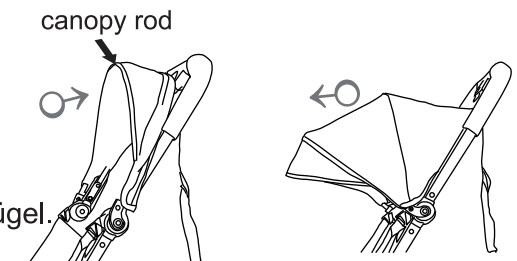

## WARNHINWEISE!

- Lesen Sie diese Anweisungen sorgfältig durch und bewahren Sie sie für künftige Rückfragen auf. Nichtbeachtung der Anweisungen kann die Sicherheit Ihres Kindes gefährden
- WARNUNG** Stellen Sie um Verletzungen zu vermeiden sicher, dass Ihr Kind sich außerhalb der Reichweite befindet, wenn Sie dieses Produkt auf- und zusammenklappen
- Transportieren Sie keine weiteren Kinder, Taschen, Gegenstände oder Zubehör im Kinderwagen, sofern nicht in den Herstellerempfehlungen anders angegeben
- Lassen Sie das Kind nicht unbeaufsichtigt im Kinderwagen. Dies kann eine Gefahr darstellen
- Stellen Sie stets sicher, dass das Kind nicht mit beweglichen Teilen in Berührung ist, bevor Sie Verstellungen am Kinderwagen vornehmen
- Verwenden Sie stets die vorhandenen Sicherheitsgurte, um Verletzungen durch Herausfallen oder Herausrutschen zu vermeiden
- Prüfen Sie die richtige Einstellung des Rückhaltesystems vor der Verwendung des Wagens. Zusätzliche Gurtsysteme müssen vor dem Gebrauch an den D-Ringen des Sitzes befestigt werden
- Erlauben Sie dem Kind nicht, auf der Sitzverbreiterung zu stehen
- Erlauben Sie den Kindern nicht, sich auf Sitz oder Fußstütze zu stellen
- Dieser Kinderwagen ist nur für 1 Kind geeignet
- Hängen Sie keine Taschen an die Griffe, da dies zu Instabilität führen kann
- Verwenden Sie den Kinderwagen nicht auf Rolltreppen oder Treppen. Klappen Sie ihn zusammen und tragen Sie ihn
- Aktivieren Sie stets alle Bremsen, wenn Sie den Kinderwagen abstellen
- Stellen Sie sicher, dass der Kinderwagen vollständig ausgeklappt ist, und alle Riegel eingerastet sind, bevor Sie das Kind hinein legen
- Sämtliche Gegenstände, die im Korb transportiert werden, dürfen nicht mehr als 3 kg. wiegen
- Verwenden Sie den Kinderwagen nicht in der Nähe von offenem Feuer oder offenen Flammen, Grills oder Heizungen
- Verwenden Sie den Kinderwagen nicht, falls Schrauben, Muttern, Bolzen, etc. fehlen oder Bauteile beschädigt sind
- Dieses Produkt ist nicht zum Joggen oder Skaten geeignet
- Verwenden Sie den Schrittgurt immer in Verbindung mit dem Beckengurt
- Halten Sie bitte sämtliche Routineinspektionen, Wartungs- und Reinigungsmaßnahmen dieses Kinderwagens ein

## 7. Zusammenklappen des Fahrgestells:

**Achtung: Klappen Sie immer den Schutzbügel nach vorne und klappen Sie immer das Verdeck zurück bevor Sie das Fahrgestell zusammenklappen**

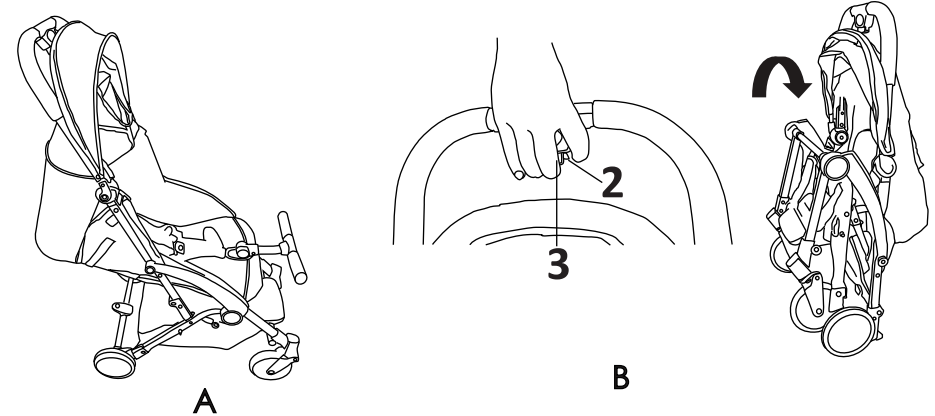

1) Klappen Sie das Verdeck zurück, drücken Sie den Schutzbügelknopf und klappen Sie den Schutzbügel nach vorne bis der Schutzbügel die Endposition "A" erreicht.

2) Halten Sie Knopf "2" am Schiebergriff gedrückt, drücken Sie Knopf "3" und drücken Sie den Schiebergriff nach vorne. Klappen Sie das Fahrgestell zusammen bis das Fahrgestell von allein stehen bleibt "B"

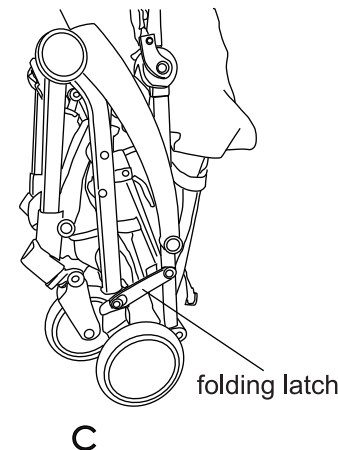

3) Schließen Sie die Transportsicherung (folding latch) und vergewissern Sie sich, dass sie geschlossen ist "C".

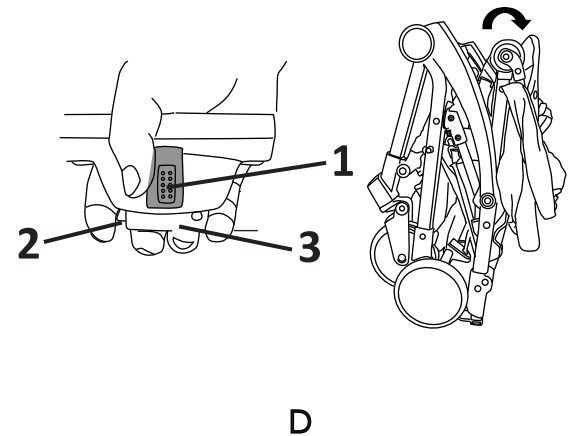

4) Halten Sie Knopf 1 am Schiebergriff gedrückt, drücken Sie Knopf 2 und 3, klappen Sie den Schiebergriff nach unten ab bis er die Endposition "D" erreicht hat.

# Bit >>

Suitable for children aged 6 months +, max. weight 15kg.

This product is not suitable for use when jogging or skating.

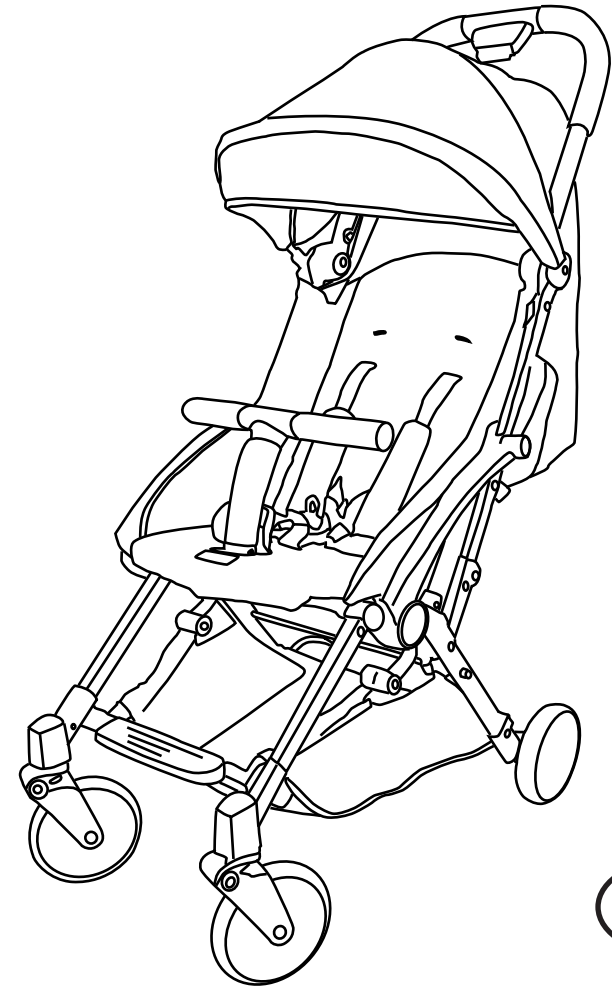

Please read these instructions carefully and save them for future reference.

- WARNING – To avoid injury ensure that your child is kept away when unfolding and folding this product.
- WARNING – Do not let your child play with this product.
- WARNING – This seat unit is not suitable for children under 6 months.
- WARNING – Check that the seat unit attachment devices are correctly engaged before use.
- Children weighing over 15 kg must not use this stroller
- Put on all the parking device, when placing and removing the children.
- Any load attached to the handle and / or on the back of the backrest and / or on the sides of the vehicle will affect the stability of the pushchair.
- Only replacement parts recommended or supplied by the manufacturer / distributor can be used.

## CARE AND MAINTENANCE

- Before starting operation, please applies some lubricant silicone free oil Vaseline onto the hinges and joints to ensure smooth function.
- Clean the seat, wipe with damp cloth and dry it in the air.
- Check your stroller regularly. If any parts, like bolts, screws, fabric pieces or stitching, are found to be loose, broken or damaged, always repair or replace them.
- Where damage or disfunction occurs, stop using the stroller.
- The frames must be cleaned by using household soaps or detergent with warm water.
- Overheating or strong sun exposure may causes aging and make the cloth color fade.

**Hartan Kinderwagenwerk e. K., Mühlenweg 1, D-96242 Sonnefeld,  
Deutschland, Tel. 09266-969-0**

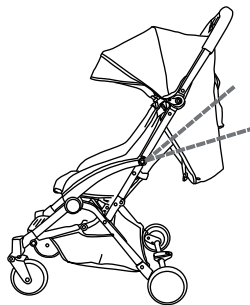
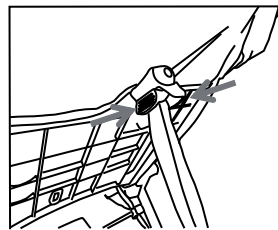
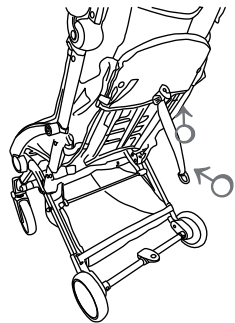

4. Using the backrest: pull the strap tight and with your other hand, press together the two buttons on the adjuster and move the adjuster up or down into the desired position. The backrest can be positioned at an angle from 105 to 155 degrees.

5. Using the safety belt: Releasing the safety belt: press the central button on the belt buckle. Remove the fasteners from each side of the buckle. Fastening the belt system: insert the belt attachments on each side into the buckle. You will hear a “click” when the belt has been fastened.

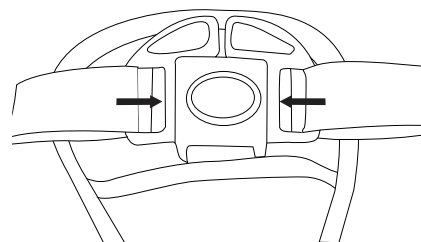

6. Adjusting the length of the belt: See the illustration for how to shorten and lengthen the belt straps.

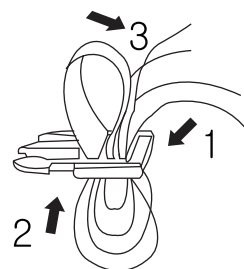

**WARNING! Always use the leg straps in combination with the safety belt.**

### Parts list:

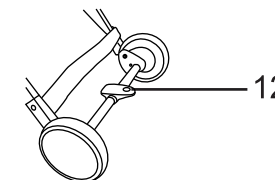
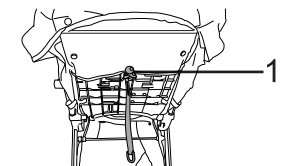
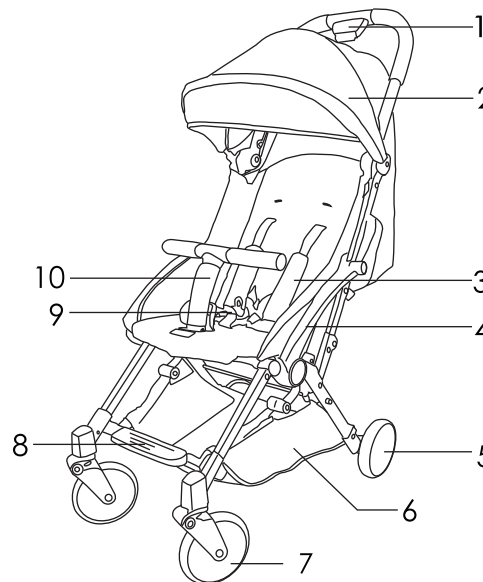

- |                                   |                  |
|-----------------------------------|------------------|
| 1.Latch/Release Folding mechanism | 8.Footrest       |
| 2.Extendible canopy               | 9.Belt buckle    |
| 3.Shoulder straps                 | 10.Safety bar    |
| 4.Armrest                         | 11.Backrest      |
| 5.Rear wheel                      | 12.Parking brake |
| 6.Mesh basket                     |                  |
| 7.Front wheel                     |                  |

## Unfolding the stroller:

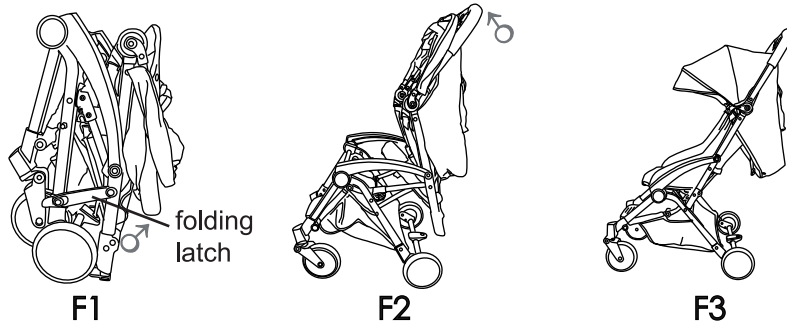

1. Assembling the chassis, see F1: Release the folding latch. Grip the handlebar F2 with one hand. Lift the handlebar until the stroller has completely deployed and locked.

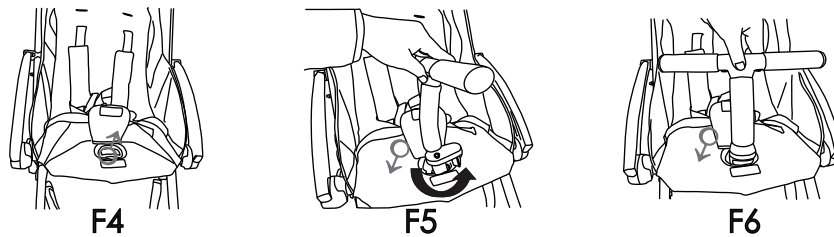

2. Fitting the safety bar: move the fabric cover aside (see F4). Fix the large oval safety bar latch pin into the opening on the seat (the safety bar will now be at a 90 degree angle, see F5). Turn the safety bar 90 degrees. Push down on the safety bar until a “click” can be heard (see F6).

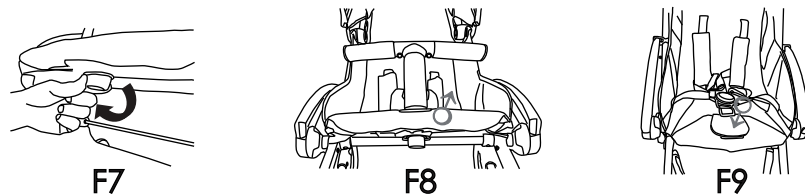

3. Removing the safety bar: turn the large oval safety bar button beneath the seat 90 degrees (see F7). Keep the button depressed and pull the safety bar out of the holder (see F8). Slip the cover over the opening (see F9).

## Directions for use:

1. Folding down the safety bar: press the button and pull the safety bar towards you. To re-latch the safety bar into position for use, pull the safety bar upwards until a “click” is heard.

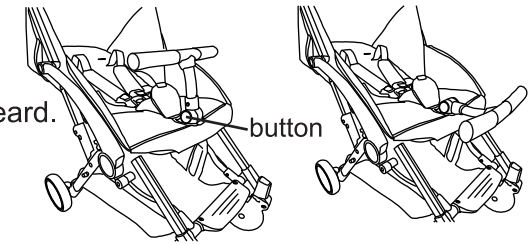

2. Locking the parking brake: use your foot to depress the brake lever. You will hear a “click” when the brake locks. To release the parking brake: lift up the brake lever. The brake is now unlocked.

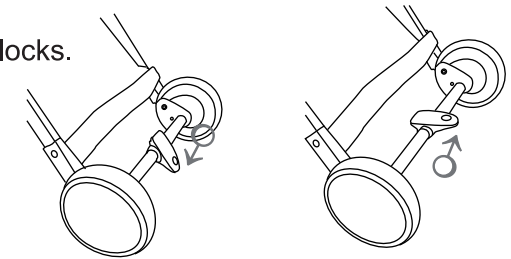

3. Using the canopy: to retract the canopy, pull the canopy rod towards the handlebar. To open the canopy, pull the canopy rod towards the safety bar.

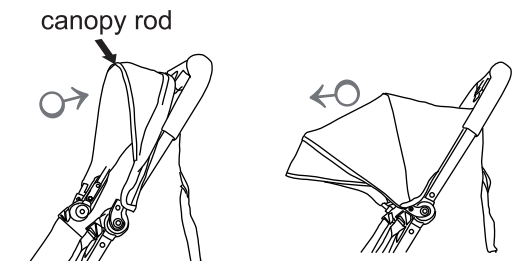



## WARNING

- Please read these instructions carefully and keep for future reference. Your child's safety may be affected if you do not follow these instructions.
- Do not carry additional children, bags, goods or accessories in stroller except as recommended in the manufacturer's instructions.
- Do not leave the child unsupervised in the stroller. This might be dangerous.
- Before making adjustments to stroller ensure that child's body is clear of any moving parts.
- To avoid serious injury from falling or sliding out, always use the harness restraints provided.
- Check the correct settings for the backrest system before using the stroller. Additional belt systems must be secured before using the D-ring of the seat
- Do not allow child to stand on the seat extender.
- Do not allow your child to stand on the seat or the footrest
- This stroller is designed for one child only.
- Do not hang bags on handles as this may cause the product to become unstable.
- Do not use on escalator or stairs. Fold stroller and carry.
- Put on all the brakes whenever you park stroller.
- Ensure stroller is completely erected and check all locks are engaged before placing a child in the stroller.
- Any goods carried in the basket are not to exceed 3 kgs.
- Do not use stroller near open fire, exposed flame, BBQ or heater.
- Do not use the stroller if any screws, nuts, bolts, etc. are missing or any component is damaged.
- This product is not suitable for running or skating.
- Always use the crotch strap in combination with the waist belt.
- Please ensure that you complete regular routine inspections, maintenance, cleaning of this stroller.
- Regular care of all metal parts on the stroller is necessary to keep the premium looking.
- Please do not place the stroller on parquet, laminate, linoleum or carpet floors! The wheels may remain stains on the floor, that cannot be removed!
- Note that the fabric patterns, color pictures and stroller accessories on the stroller in this instruction manual may vary from that of the product that you have purchased.
- Please note, that from some kind of fabrics (e. g. jeans) can bleed out some color. This is a normal reaction and no cause for reclamation.
- Technical modification excepted.
- Do not lift the stroller by the safety bar. The safety bar may become detached

## 7. Folding the chassis:

**Caution: Always fold out the safety bar and pull back the canopy before folding up the chassis.**

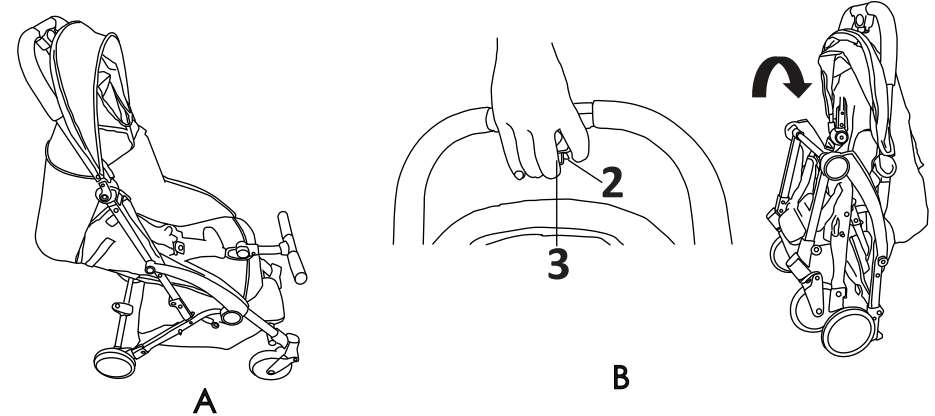

1) Pull back the canopy, push the safety bar button and fold out the safety bar, until it reaches the final position, "A".

2) Keep button 2 on the depressed. Press button 3 and push the handlebar forward. Fold the chassis until everything comes together, "B".

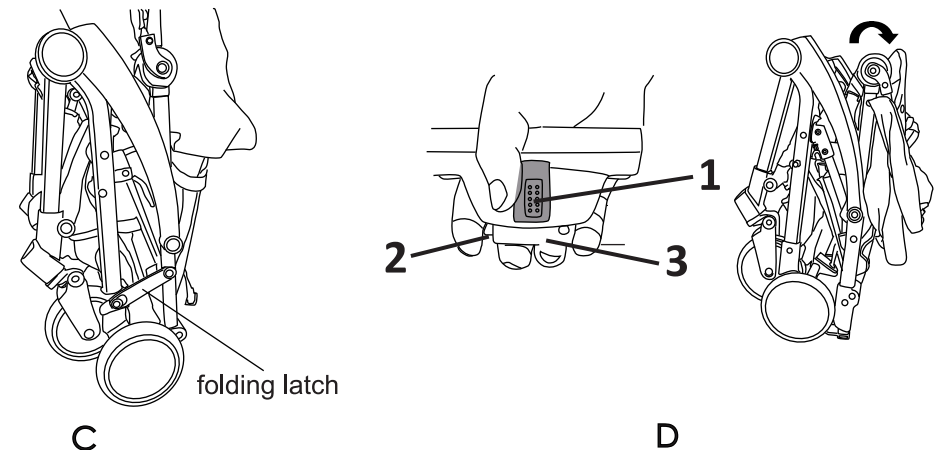

3) Close the folding latch and ensure that it is closed, "C".

4) Continue to press button 1 on the handlebar, press buttons 2 and 3, fold down the handlebar until it is in position "D".

- Notez également que certains tissus (par ex. le jean) peuvent déteindre. Ceci est une réaction normale et ne peut faire l'objet d'une réclamation.
- Modifications techniques réservées.
- Ne soulevez pas la poussette par l'arceau de protection. L'arceau de protection pourrait se détacher
- AVERTISSEMENT Pour éviter des blessures, assurez-vous que votre enfant est tenu éloigné lorsque la poussette est pliée ou dépliée.
- AVERTISSEMENT Ne laissez jamais votre enfant jouer avec ce produit.
- AVERTISSEMENT Ce siège ne convient pas à des enfants de moins de 6 mois.
- AVERTISSEMENT Vérifiez que les systèmes de fixation du siège sont enclenchés correctement avant l'utilisation.
- Le poids de l'enfant auquel cette poussette est destinée ne doit pas dépasser 15 kg
- Actionnez le système d'arrêt lorsque l'enfant est placé et enlevé de la poussette.
- Toute charge fixée sur le guidon et/ou à l'arrière du dossier et/ou sur les côtés porte préjudice à la stabilité de la poussette.
- Seules des pièces de rechange fournies ou recommandées par le fabricant/distributeur peuvent être utilisées.

#### ENTRETIEN ET MAINTENANCE

- Avant toute utilisation, appliquez un peu de lubrifiant sans silicone ou de vaseline sur les charnières et les jointures pour assurer un bon fonctionnement.
- Nettoyez le siège, essuyez avec un chiffon humide et laissez sécher.
- Vérifiez régulièrement votre poussette. Si des pièces, comme les boulons, vis, parties en tissus ou points, sont desserrées, cassées ou endommagées, réparez-les ou remplacez-les.
- En cas de dommage ou de dysfonctionnement, n'utilisez plus la poussette.
- Les cadres doivent être nettoyés avec des savons ou des nettoyants ménagers et de l'eau tiède.
- Une surchauffe ou une forte exposition au soleil peut accélérer le vieillissement et ternir la couleur du tissu.

**Hartan Kinderwagenwerk e. K., Mühlenweg 1, D-96242 Sonnefeld, Allemagne, Tél. 09266-969-0**

# Bit >>

Convient à partir de 6 mois, jusqu'à 15 kg.

Ce produit ne convient pas pour faire du jogging ou patiner.

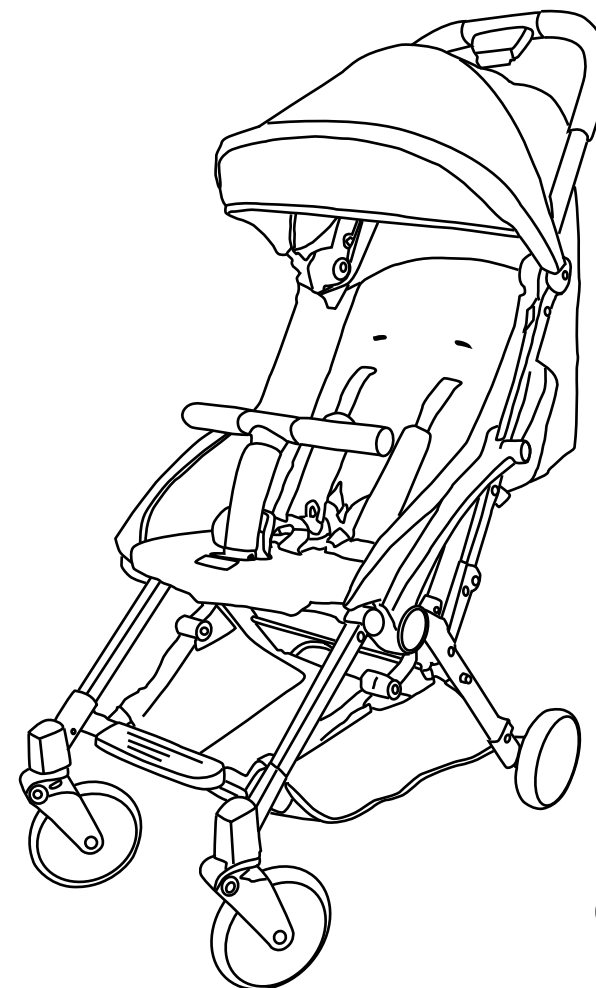

Veuillez lire attentivement ces instructions et les conserver pour une utilisation ultérieure.

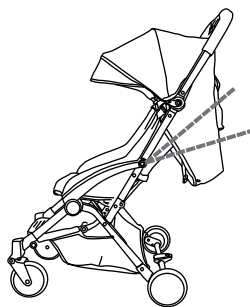
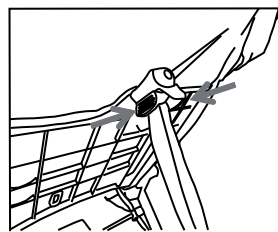
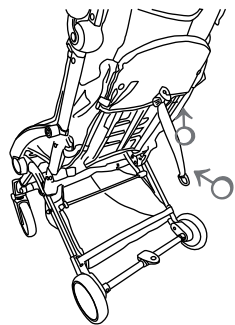

4. Utilisation du dossier : tirez sur la lanière pour la tendre, pressez l'un contre l'autre les deux boutons du dispositif de réglage avec l'autre main, puis déplacez le dispositif de réglage vers le haut ou vers le bas pour l'amener dans la position souhaitée. La plage de réglage du dossier va de 105 à 155 degrés.

5. Utilisation du harnais de sécurité :  
Déverrouillage du système de sangles : appuyez sur le bouton au centre de la boucle du harnais et sortez les fixations de sangle de la boucle du harnais des deux côtés. Verrouillage du système de sangles : enfoncez les fixations de sangle des deux côtés dans la boucle du harnais jusqu'à ce que les deux côtés s'enclenchent de manière audible par un déclic.

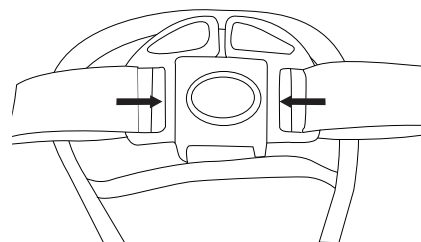

6. Réglage de la longueur des sangles : raccourcissez et rallongez les sangles conformément à l'image.

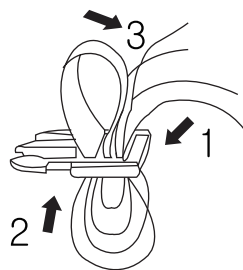

**AVERTISSEMENT ! Utilisez toujours la sangle d'entrejambe en même temps que la sangle abdominale.**

## Liste des pièces :

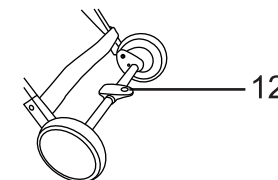
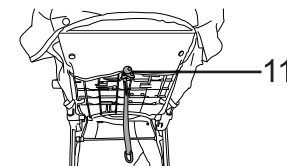
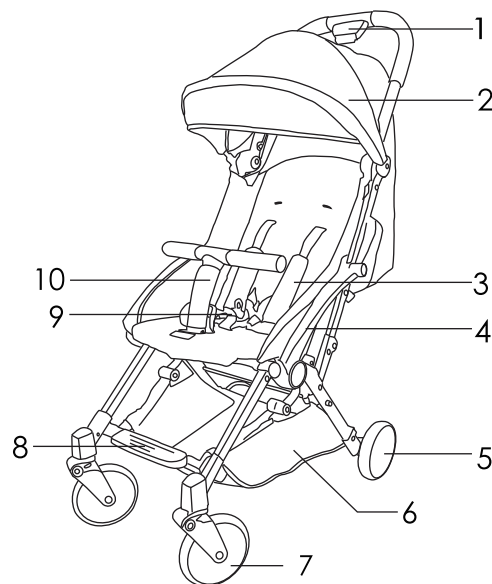

1. Verrouillage/déverrouillage du mécanisme de pliage  
2. Capote rabattable  
3. Sangles d'épaule  
4. Accoudoir  
5. Roue arrière  
6. Panier en filet  
7. Roue avant

8. Repose-pieds  
9. Boucle du harnais  
10. Arceau de protection  
11. Réglage du dossier  
12. Frein de stationnement

## Dépliage de la poussette :

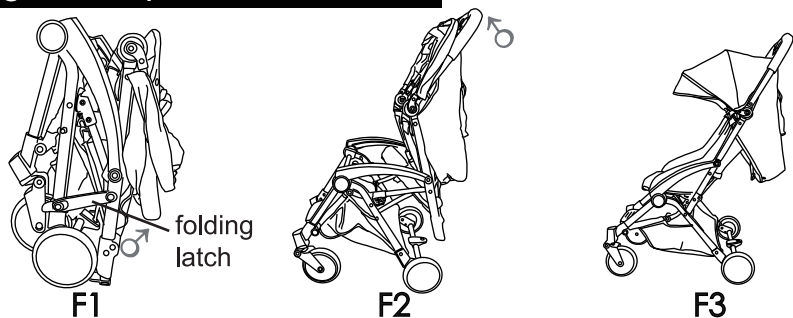

1. Montage du châssis, voir F1 : déverrouillez la protection de transport (folding latch) ; saisissez la poignée coulissante F2 avec une main ; tirez la poignée coulissante vers le haut (F3) jusqu'à ce que la poussette soit entièrement montée et verrouillée.

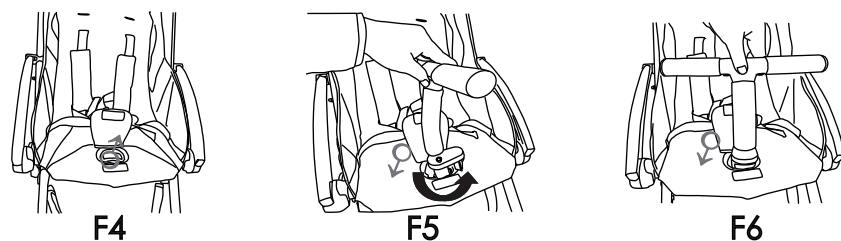

2. Montage de l'arceau de protection : écartez le tissu de protection (voir F4) ; introduisez le grand tenon de verrouillage ovale de l'arceau de protection dans l'ouverture du siège (l'arceau de protection est alors tourné de 90 degrés, voir F5) ; tournez l'arceau de protection de 90 degrés ; poussez l'arceau de protection vers le bas jusqu'à ce qu'il s'enclenche de manière audible par un déclic (voir F6).

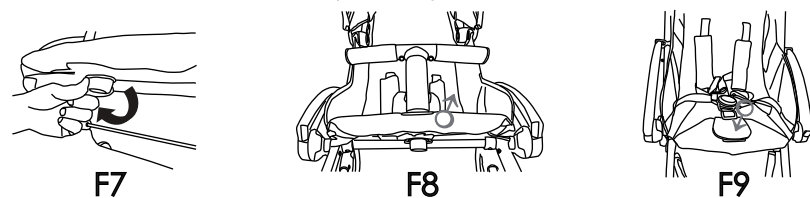

3. Retrait de l'arceau de protection : tournez de 90 degrés le grand bouton ovale de l'arceau de protection se trouvant sous le siège (voir F7) ; maintenez le bouton tourné et tirez l'arceau de protection vers le haut pour l'extraire de son logement (voir F8) ; remettez le tissu de protection sur l'ouverture (voir F9).

## Instructions d'utilisation :

1. Rabattement de l'arceau de protection : appuyez sur le bouton (button) et poussez l'arceau de protection vers l'avant. Pour remettre l'arceau de protection en position prête à rouler, tirez l'arceau de protection vers le haut jusqu'à ce qu'il s'enclenche de manière audible par un déclic.

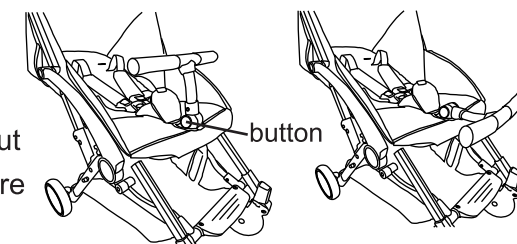

2. Blocage du frein de stationnement : abaissez le levier de frein avec le pied. Le frein est enclenché dès que vous entendez le déclic ; Déverrouillage du frein de stationnement : remontez le levier de frein avec le pied. Le frein est désenclenché.

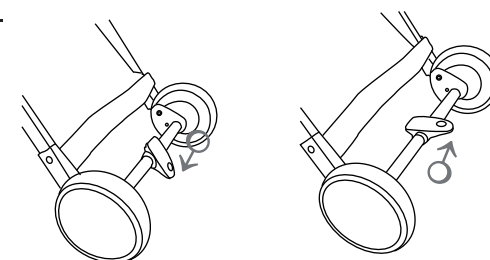

3. Utilisation de la capote : pour fermer la capote, tirez la barre de la capote (canopy rod) en direction de la poignée coulissante. Pour ouvrir la capote, tirez la barre de la capote en direction de l'arceau de protection.

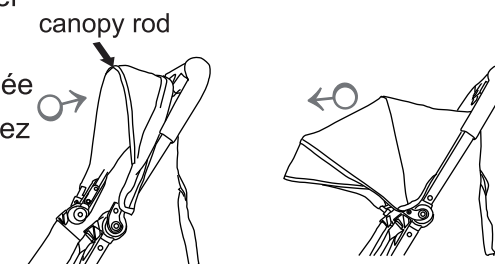

## MISES EN GARDE

- Lisez attentivement ces instructions et conservez les pour tout besoin ultérieur. La sécurité de votre enfant pourrait être compromise si vous ne suivez pas ces instructions.
- Ne portez pas d'autres enfants, des sacs, marchandises ou accessoires dans la poussette, hormis recommandations du fabricant.
- Ne laissez pas votre enfant sans surveillance dans la poussette. Cela pourrait être dangereux.
- Avant d'effectuer des réglages sur la poussette, assurez-vous que le corps de votre enfant est éloigné des parties en mouvement.
- Pour éviter le risque de blessures graves liées à une chute ou à un glissement, utilisez toujours les sangles du harnais de la poussette.
- Vérifiez le réglage correct du système de retenue avant d'utiliser la poussette. Les systèmes de sangles supplémentaires doivent être fixés aux anneaux en D du siège avant utilisation
- Ne permettez pas à votre enfant de se mettre debout sur l'extension du siège.
- Ne laissez pas les enfants se mettre debout sur le siège ou le repose-pieds
- Cette poussette est conçue pour un seul enfant.
- N'accrochez pas de sacs ou de poignées ; cela pourrait déstabiliser la poussette.
- N'utilisez pas la poussette sur un escalator ou des escaliers. Pliez la et portez la.
- Actionnez tous les freins quand vous arrêtez la poussette.
- Assurez-vous que la poussette est entièrement montée et vérifiez que tous les verrouillages sont enclenchés avant de placer un enfant dans la poussette.
- Les marchandises portées dans le panier ne doivent pas dépasser 3 kg.
- N'utilisez pas la poussette près d'un feu, de flammes, d'un barbecue ou d'un radiateur.
- N'utilisez pas la poussette si des vis, des écrous, des boulons, etc... manquent et si une pièce est endommagée.
- Ce produit n'est pas adapté pour pratiquer la course à pied ou le roller.
- Utilisez toujours la sangle d'entrejambe avec la boucle.
- Veillez à contrôler, entretenir et nettoyer régulièrement cette poussette.
- Un entretien régulier de toutes les pièces métalliques est nécessaire pour préserver la qualité de la poussette.
- Ne posez pas la poussette sur un sol en parquet, stratifié, linoléum ou moquette ! Les roues peuvent occasionner des taches qui ne pourront pas être éliminées !
- Il est à noter que les motifs sur le tissu, les impressions en couleur et les accessoires de la poussette, décrits dans ce manuel d'utilisation, peuvent être différents de ceux du produit que vous avez acheté.

## 7. Pliage du châssis:

**Attention : Rabattez toujours l'arceau de protection vers l'avant et la capote vers l'arrière avant de replier le châssis.**

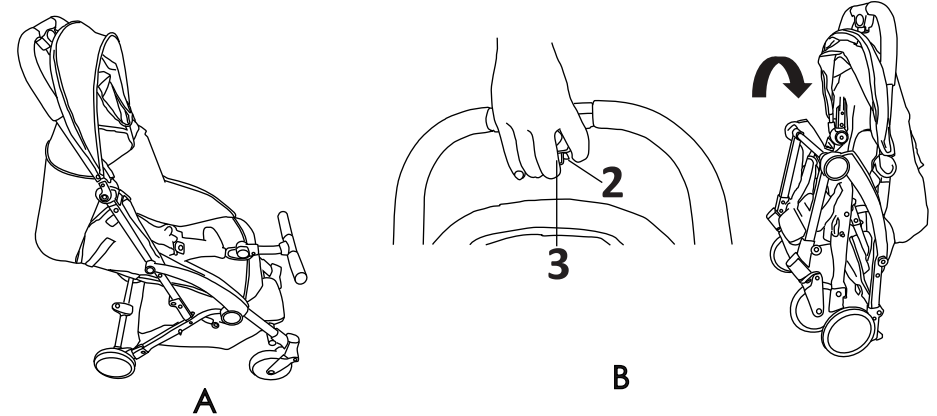

1) Rabattez la capote vers l'arrière, appuyez sur le bouton de l'arceau de protection et rabattez l'arceau de protection vers l'avant jusqu'à ce qu'il atteigne la position de fin de course « A ».

2) Maintenez enfoncé le bouton « 2 » de la poignée coulissante, appuyez sur le bouton « 3 » et poussez la poignée coulissante vers l'avant. Pliez le châssis jusqu'à ce qu'il tienne debout tout seul (« B »).

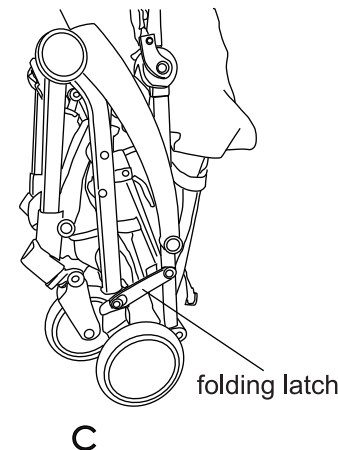

3) Fermez la protection de transport (folding latch) et assurez-vous qu'elle est fermée (« C »).

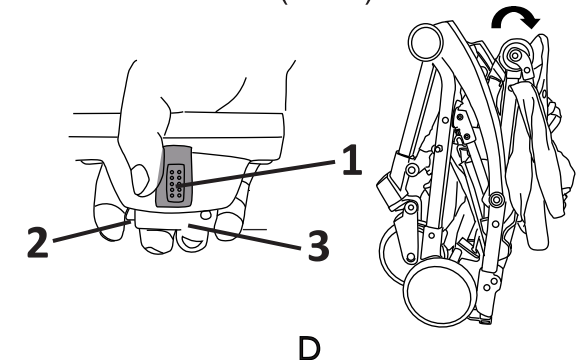

4) Maintenez le bouton 1 de la poignée coulissante enfoncé, appuyez sur les boutons 2 et 3, puis rabattez la poignée coulissante vers le bas jusqu'à ce qu'elle atteigne la position de fin de course « D ».

- Technische wijzigingen voorbehouden.
- Til de wagen niet op aan de beschermende beugel. De beschermende beugel kan dan losraken.
- LET OP! Om verwondingen te voorkomen, dient u uw kind uit de buurt te houden, terwijl u het product open- of dichtklapt.
- LET OP! Laat uw kind niet met het product spelen.
- LET OP! Deze buggy is niet geschikt voor kinderen van minder dan 6 maanden.
- LET OP! Controleer of de bevestigingsinrichtingen van de stoel correct zijn vastgemaakt, voordat u de buggy gebruikt.
- Het gewicht van het kind mag voor deze wagen niet boven 15 kg liggen.
- Schakel de parkeerremmen in als u een kind in de buggy plaatst of er uitneemt.
- Elke last die aan de duwbeugel, de achterkant van de leuning of de zijkant van de buggy wordt bevestigd, beïnvloedt de stabiliteit van de buggy.
- Gebruik alleen reserveonderdelen die door de fabrikant of verdeler geleverd of aanbevolen worden.

#### ONDERHOUD

- Breng voor de ingebruikname wat siliconenvrije vaseline aan op de scharnieren en verbindingen om een soepele werking te verzekeren.
- Reinig de zitting door hem met een vochtige doek schoon te vegen en aan de lucht te laten drogen.
- Controleer de buggy regelmatig. Als onderdelen zoals bouten, schroeven, stukken stof of stiksels losgekomen, defect of beschadigd zijn, moeten ze altijd gerepareerd of vervangen worden.
- Gebruik de buggy nooit in geval van schade of een defect.
- De frames dienen regelmatig te worden gereinigd met huishoudzeep of detergent en warm water.
- Intense warmte of blootstelling aan felle zon kan het product verouderen en de kleur van de stof doen verbleken.

**Hartan Kinderwagenwerk e. K., Mühlenweg 1, 96242 Sonnefeld,  
Duitsland, tel. +49 (0) 9266-969-0**

# Bit >>

Geschikt vanaf 6 maanden, max. 15 kg.

Dit product is niet geschikt om mee te joggen of te skaten.

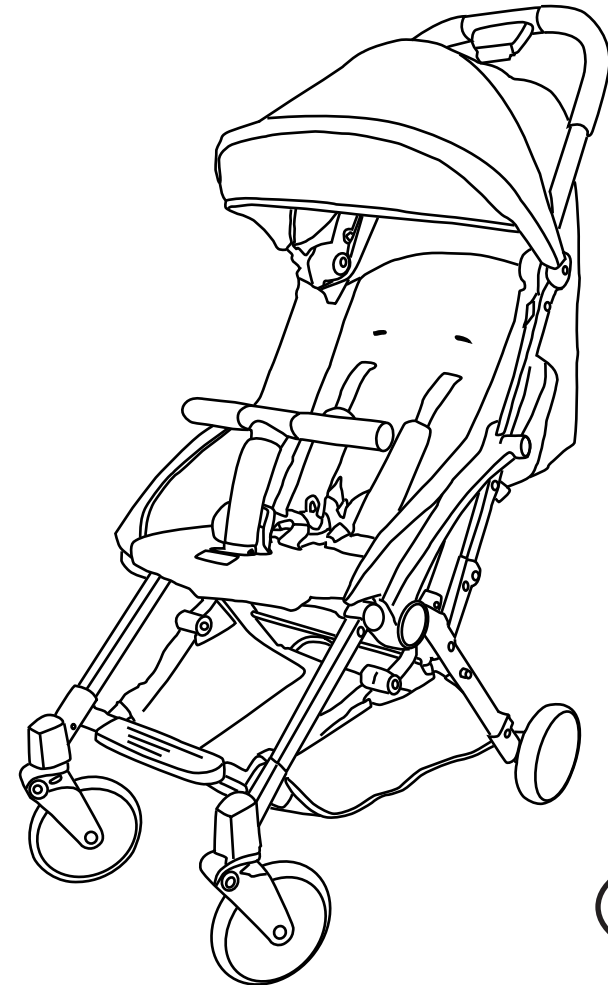

Lees deze aanwijzingen aandachtig door en bewaar ze goed om ze ook later nog te kunnen raadplegen.

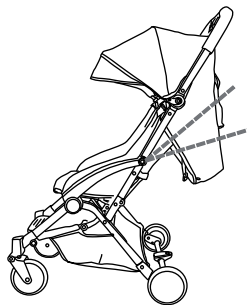
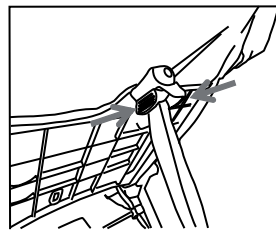
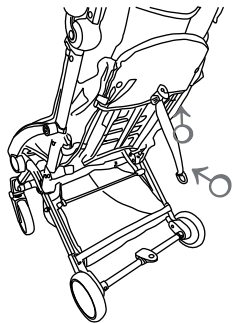

4. Gebruik van de rugleuning. Trek de band aan tot hij strak staat. Druk met de andere hand de twee knoppen van de verstelling naar elkaar toe en schuif de verstelling naar boven of beneden in de gewenste positie. De rugleuning kan tussen 105 en 155 graden worden versteld.

5. Gebruik van de veiligheidsgordel. Voor het ontgrendelen van de gordels drukt u de middelste knop op de gesp in en trek u de gordels aan beide zijden uit de gesp. Om de gordels vast te zetten, drukt u de bevestigingen van de gordels aan beide zijden in de gesp. Het systeem is correct aangebracht wanneer u aan beide zijden hoort hoe de gordels met een klik inrasten.

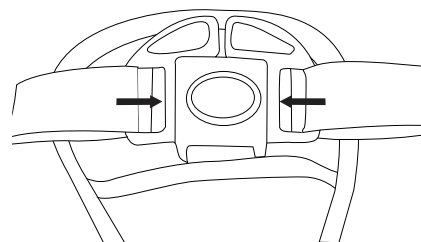

6. De lengte van de gordel verstellen. Het korter of langer maken van de gordel doet u overeenkomstig de afbeelding.

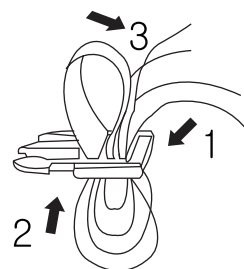

**WAARSCHUWING! Gebruik de beenlus altijd in combinatie met de heupgordel.**

## Lijst met onderdelen:

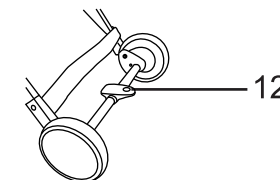
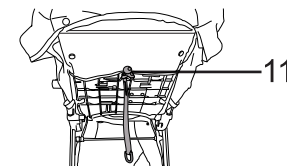
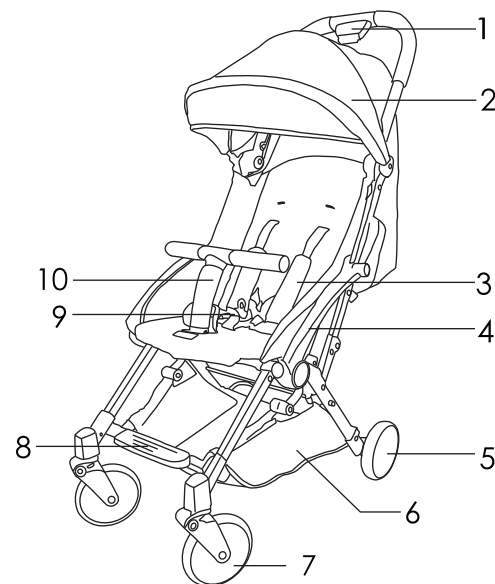

1. Vergrendeling/Ontgrendeling opklapmechanisme
2. Opklapbaar zonnedak
3. Schouderriempjes
4. ArMLEuning
5. Achterwiel
6. Draadmand
7. Voorwiel

8. Voetensteun
9. Gesp
10. Beschermende beugel
11. Verstelling van de rugleuning
12. Rem

## Uitklappen van de kinderwagen:

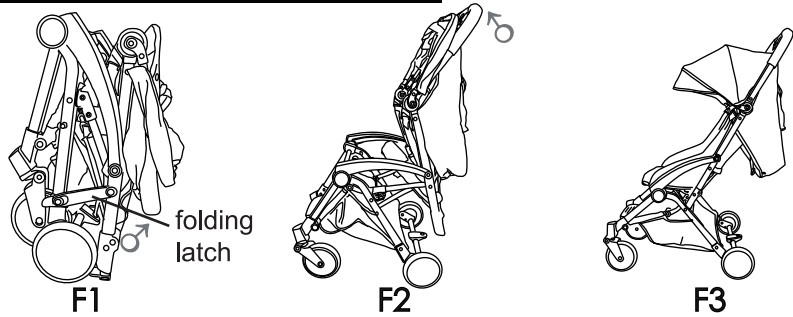

1. Opstellen van het verrijdbare onderstel, zie F1. Ontgrendel de transportbeveiliging (folding latch). Pak de handgreep F2 met een hand vast. Trek deze naar boven (F3) totdat de buggy compleet is uitgekapt en ingerast.

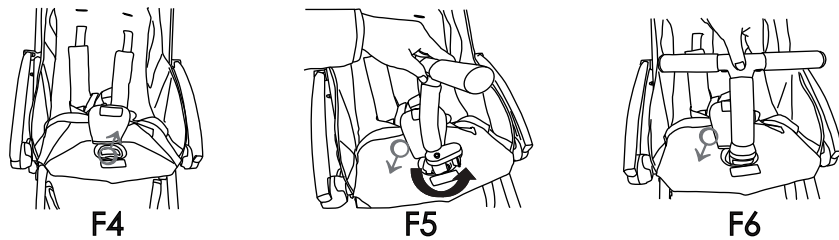

2. Montage van de beschermende beugel. Schuif de stofafdekking opzij (zie F4). Plaats de grote ovale grendelpin van de beschermende beugel in de opening van de zitting (hierbij is de beschermende beugel 90 graden gedraaid, zie F5). Draai de beschermende beugel nu een halve slag en druk hem naar beneden totdat de beugel hoorbaar met een klik inrast (zie F6).

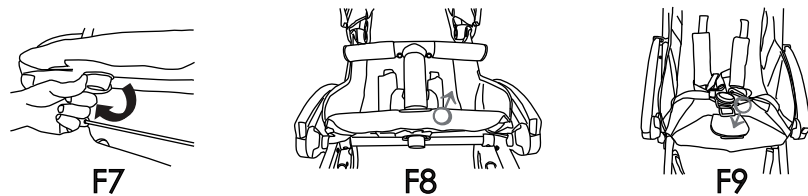

3. Verwijderen van de beschermende beugel. Draai de grote ovale knop van de beschermende beugel onder de zitting 90 graden (zie F7). Houd de knop zo gedraaid en trek de beschermende beugel naar boven uit de houder (zie F8). Schuif vervolgens de stofafdekking over de opening (zie F9).

## Gebruiksaanwijzing:

1. De beschermende beugel omklappen. Druk de knop in (button) en duw de beschermende beugel naar voren. Om de beugel weer terug te zetten in de juiste stand bij het rijden met de wagen, trekt u hem naar boven tot de beschermende beugel hoorbaar met een klik inrast.

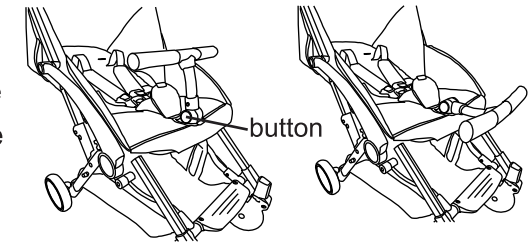

2. Vastzetten van de rem. Druk de hendel van de rem met uw voet naar beneden. De rem staat vast zodra u hoort dat hij met een klik inrast. U kunt de rem weer losmaken door de hendel naar boven te brengen. De rem staat niet meer vast.

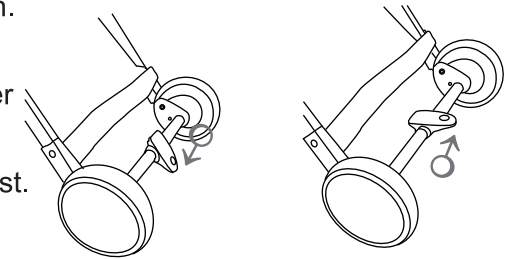

3. Gebruik van de kap. Om de kap in te klappen, trekt u aan de stang in de rand van de kap (canopy rod) in de richting van de handgreep. Om de kap uit te klappen, moet u hem in de richting van de beschermende beugel trekken.

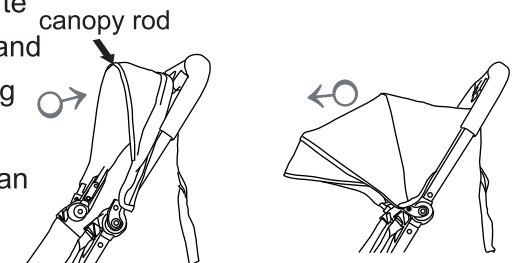



## WAARSCHUWINGEN

- Lees deze instructies aandachtig en bewaar ze om later opnieuw te kunnen raadplegen. De veiligheid van uw kind kan in het gedrang komen, als u deze instructies niet naleeft.
- Transporteer geen extra kinderen, tassen, voorwerpen of accessoires in de buggy, tenzij zoals voorgeschreven de fabrikant.
- Laat uw kind niet zonder toezicht achter in de buggy. Dit kan gevaarlijk zijn.
- Voordat u dingen aan de buggy instelt, moet u ervoor zorgen dat het kind niet in contact is met bewegende onderdelen.
- Gebruik altijd het bijgeleverde harnas en voorkom zo ernstige verwondingen door vallen of glijden uit de buggy.
- Controleer voorafgaand aan het gebruik van de wagen of de kinderbeveiliging correct is ingesteld. Aanvullende riemsystemen moeten voorafgaand aan het gebruik worden bevestigd aan de D-ringen van de zitting.
- Laat uw kind niet op de stoelverlenging staan.
- Kinderen mogen niet op de zitting of de voetensteun gaan staan.
- Deze buggy is ontworpen voor één kind.
- Hang geen tassen aan de duwbeugel: het product kan hierdoor onstabiel worden.
- Gebruik de buggy niet op roltrappen en trappen. Klap hem dicht en draag hem.
- Schakel alle remmen in, als u de buggy parkeert.
- Zorg ervoor dat de buggy correct is opengeklapt en dat alle vergrendelingen vergrendeld zijn, voordat u uw kind in de buggy plaatst.
- Voorwerpen die in het mandje worden getransporteerd, mogen niet zwaarder zijn dan 3 kg.
- Plaats de buggy niet naast open vuur, een barbecue of een verwarmingstoestel.
- Gebruik de buggy niet als er schroeven, moeren bouten enz. ontbreken of als een onderdeel beschadigd is.
- Deze buggy is niet geschikt om te lopen of te rolschaatsen.
- Gebruik altijd de kruisriem in combinatie met de taillieriem.
- Controleer, onderhoud en reinig de buggy regelmatig.
- Om de kwaliteitsvolle uitstraling te bewaren, moeten de metalen onderdelen van de buggy regelmatig worden verzorgd.
- Plaats de buggy niet op parket, laminaat, linoleum of tapijt! De wielen kunnen vlekken veroorzaken die niet kunnen worden verwijderd!
- Neem in aanmerking dat de motieven op de stoffen, kleuren en accessoires van de buggy in deze instructies kunnen afwijken van het product dat u hebt gekocht.
- Neem in aanmerking dat bepaalde soorten stof (bijv. jeans) wat kleur kunnen afgeven. Dat is een normaal verschijnsel en kan geen reden vormen voor een reclamatie.

## 7. Inklappen van het verrijdbare onderstel.

**Let op: klap altijd eerst de beschermende beugel naar voren en zorg dat de kap is ingeklapt, voordat u het verrijdbare onderstel inklapt.**

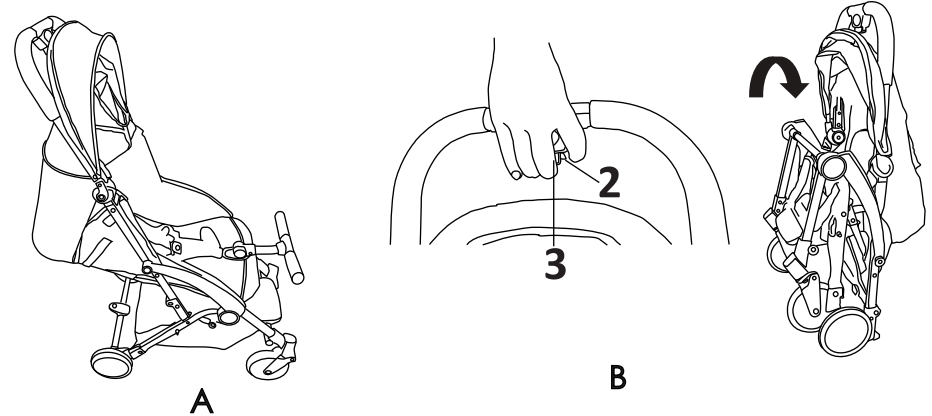

1) Klap de kap terug. Druk dan op de knop van de beschermende beugel om de beugel naar voren te klappen totdat hij in de eindpositie "A" is.

2) Houd knop "2" op de handgreep ingedrukt en druk dan op knop "3" terwijl u de handgreep naar voren duwt. Klap vervolgens het verrijdbare onderstel in elkaar totdat het vanzelf rechtop blijft staan, zie "B".

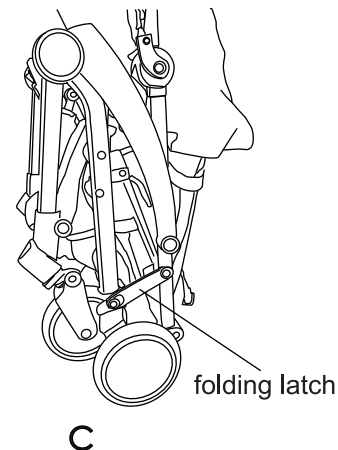

3) Maak de transportbeveiliging (folding latch) dicht en controleer dat hij correct gesloten is, zie "C".

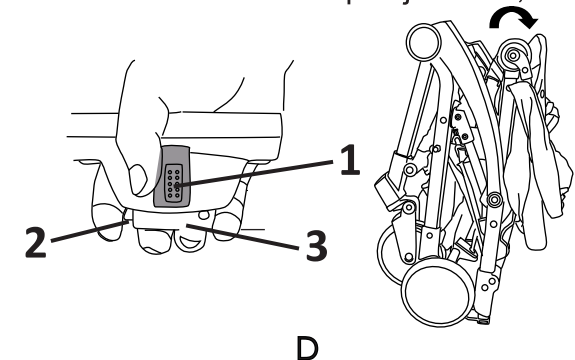

4) Houd knop 1 op de handgreep ingedrukt en druk dan op knop 2 en 3. Klap de handgreep naar beneden totdat hij in de eindpositie "D" is.

- Con riserva di modifiche tecniche.
- Non sollevare il passeggino per la barra di protezione. La barra di protezione potrebbe staccarsi.
- ATTENZIONE Per evitare che il bambino si faccia male quando si apre e si chiude il passeggino, assicurarsi che il bambino sia a distanza di sicurezza
- ATTENZIONE Non permettere al bambino di giocare col prodotto
- ATTENZIONE Questa seduta non è adatta per bambini sotto i 6 mesi.
- ATTENZIONE Controllare che i dispositivi di attacco della seduta siano correttamente bloccati prima dell'uso.
- Il peso del bambino a cui è destinato il passeggino non deve superare 15 kg.
- Attivare il dispositivo di parcheggio quando si mette e si toglie il bambino dal passeggino.
- Eventuali carichi sul manico e/o sul retro dello schienale e/o sui lati del passeggino possono pregiudicarne la stabilità.
- Utilizzare solo parti di ricambio fornite o raccomandate dal produttore/distributore.

#### CURA E MANUTENZIONE

- Prima dell'uso, applicare un po' di olio lubrificante di vaselina senza silicone sui perni e sui giunti per garantirne un corretto funzionamento.
- Pulire la seduta passando un panno umido e lasciando asciugare all'aria.
- Controllare il passeggino ad intervalli regolari. In caso di parti, quali bulloni, viti, pezzi di tessuto o cuciture, allentate, rotte o danneggiate, provvedere sempre alla loro riparazione o sostituzione.
- In caso di danni o malfunzionamenti, smettere subito di usare il passeggino.
- Pulire il telaio utilizzando normali detersivi o detergenti per la casa con acqua calda.
- Il surriscaldamento e l'esposizione al sole possono causare l'invecchiamento e far scolorire il tessuto.

**Hartan Kinderwagenwerk e. K., Mühlenweg 1, D-96242 Sonnefeld, Germania, Tel. 09266-969-0**

# Bit >>

Adatto a partire dai 6 mesi, fino a 15 kg.

Questo prodotto non è adatto per correre o per pattinare.

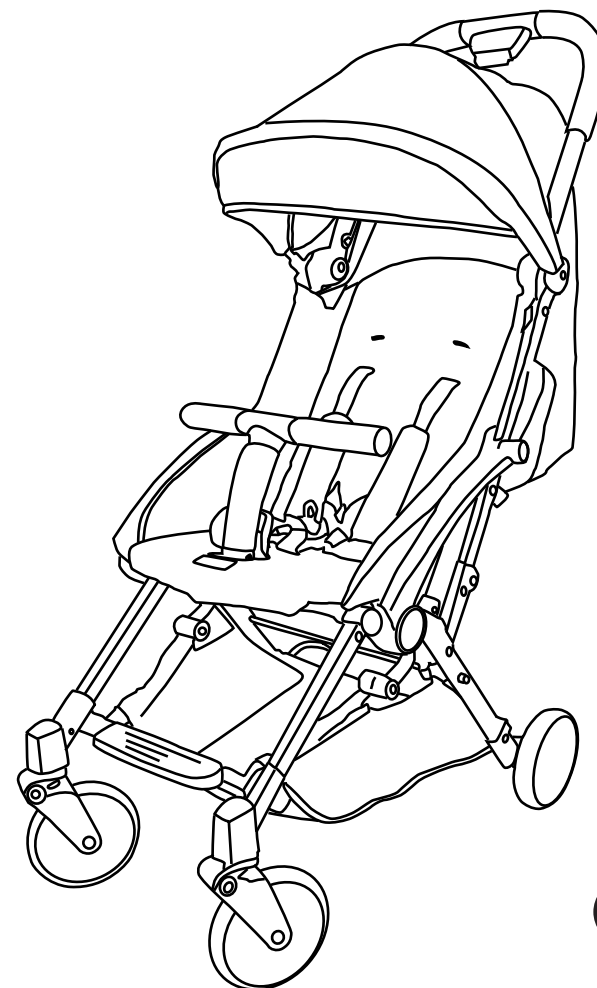

IT

Leggere le istruzioni con cura e conservarle fino al loro successivo utilizzo

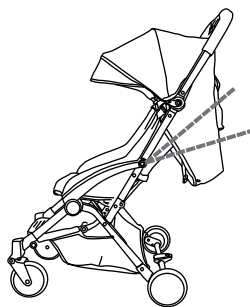
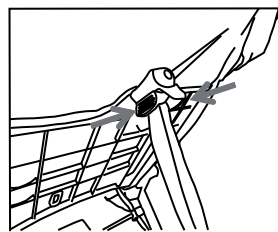
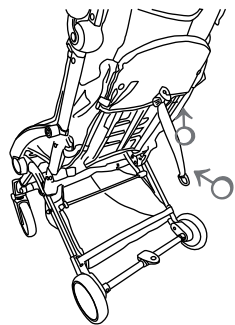

4. Utilizzo dello schienale: estendere la cinghia e spingere con l'altra mano i due tasti del sistema di regolazione uno verso l'altro e posizionare il sistema di regolazione nella posizione desiderata verso l'alto o verso il basso. La posizione dello schienale è regolabile tra 105 e 155 gradi.

5. Utilizzo della cintura di sicurezza:  
Sblocco del sistema della cintura:  
premere il tasto centrale della chiusura della cintura ed estrarre i fissaggi della cintura da entrambi i lati della fibbia.  
Bloccaggio del sistema della cintura:  
spingere i fissaggi della cintura sui due lati della fibbia finché su ogni lato non si sente chiaramente uno scatto.

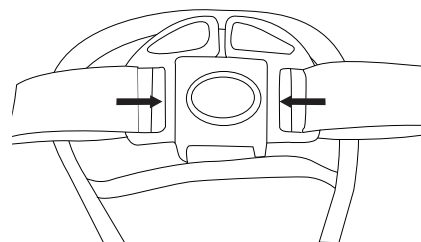

6. Regolazione della lunghezza della cintura:  
Accorciare o allungare la cintura come da immagine.

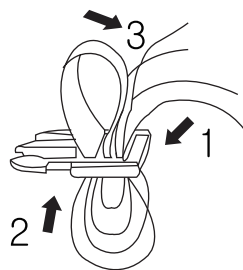

**ATTENZIONE! Utilizzare la cinghia per le gambe sempre in combinazione con la cinghia per la schiena.**

## Lista componenti:

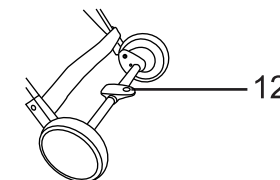
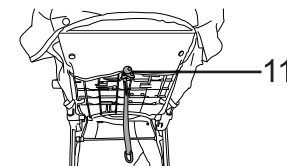
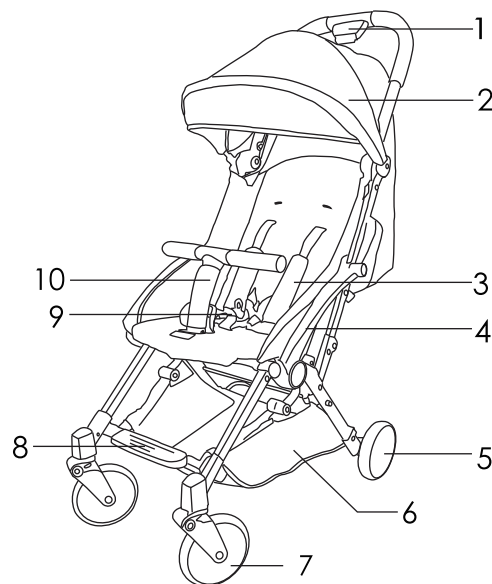

1. Blocco/sblocco del meccanismo di chiusura
2. Parasole pieghevole
3. Cinghie per schienale
4. Braccioli
5. Ruota posteriore
6. Borsa in rete
7. Ruota anteriore

8. Poggiatesta
9. Aggancio cintura
10. Barra di protezione
11. Regolazione schienale
12. Freno di stazionamento

## Apertura del passeggino:

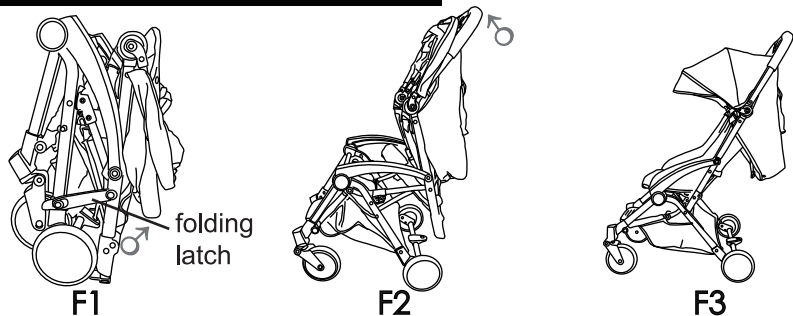

1. Aprire il telaio, vedere F1: Sbloccare la leva di sicurezza per il trasporto (folding latch); afferrare l'impugnatura F2 con una mano; tirare l'impugnatura verso l'alto F3 finché il Buggy non è completamente aperto e bloccato

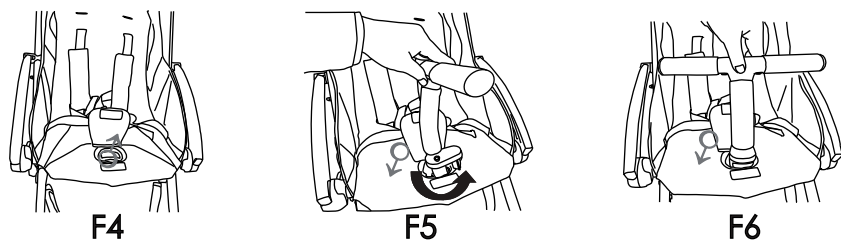

2. Montaggio della barra di protezione: Spostare la copertura in stoffa lateralmente (vedere F4); inserire il grande perno di fissaggio ovale della barra di protezione nell'apertura del sedile (la barra di protezione è ruotata di 90 gradi, vedere F5); ruotare la barra di protezione di 90 gradi; premere la barra di protezione all'indietro finché non si sente chiaramente che scatta con un click (vedere F6).

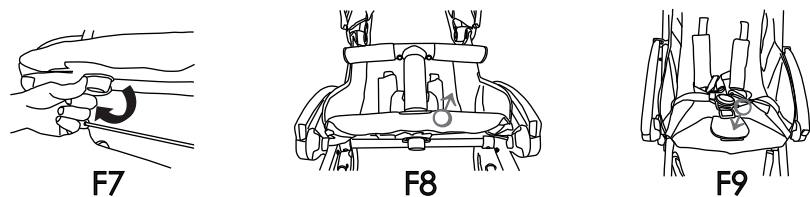

3. Rimozione della barra di protezione: Ruotare il grande bottone ovale della barra di protezione sotto il sedile di 90 gradi (vedere F7); tenere il pulsante premuto e tirare la barra di protezione verso l'alto estraendola dall'alloggiamento (vedere F8); spostare la copertura in stoffa sopra l'apertura (vedere F9).

## Istruzioni per l'uso:

1. Sganciamento della barra di protezione: premere il pulsante (button) e premere la barra di protezione in avanti. Per riportare la barra di protezione nuovamente in posizione di marcia, tirarla verso l'alto finché non si sente chiaramente il click dello scatto.

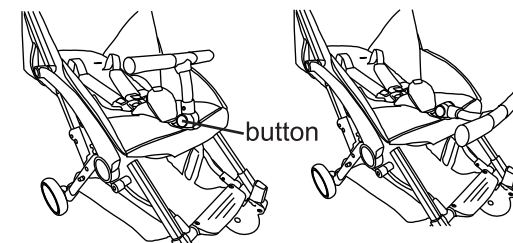

2. Bloccaggio del freno di stazionamento: spingere la leva del freno verso il basso. Il freno è inserito appena si sente il rumore dello scatto; Sbloccaggio del freno di stazionamento. Spingere la leva del freno verso l'alto. Il freno è sbloccato.

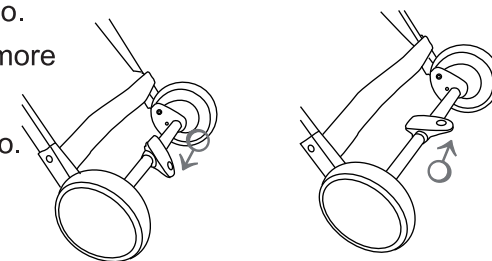

3. Utilizzo della cappottina: per chiudere la cappottina tirare la barra della cappottina verso la maniglia (canopy rod). Per aprire la cappottina, spingere la barra della cappottina in direzione della barra di protezione.

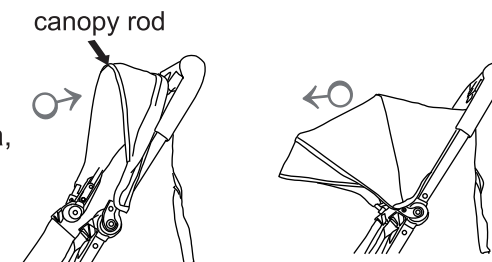

## AVVERTIMENTO

- Leggere attentamente le istruzioni e conservarle per un uso futuro. Il mancato rispetto delle istruzioni può mettere a rischio la sicurezza del vostro bambino.
- Non trasportare altri bambini, borse, oggetti o accessori sul passeggino oltre a quelli raccomandati nelle istruzioni del produttore.
- Non lasciare mai il bambino incustodito sul passeggino. Può essere pericoloso.
- Prima di regolare il passeggino, assicurarsi che il corpo del bambino sia lontano dalle parti mobili.
- Utilizzare sempre le apposite cinture per evitare che il bambino si faccia male cadendo o scivolando dal passeggino.
- Prima di utilizzare il passeggino controllare le regolazioni del sistema di ritenuta. Cinture aggiuntive devono essere fissate agli anelli a D del seggiolino prima dell'uso.
- Non permettere al bambino di stare in piedi sulla prolunga della seduta.
- Non permettere ai bambini di alzarsi in piedi sul seggiolino o sul poggiatesta.
- Questo passeggino è adatto per un solo bambino.
- Non appendere borse sulle maniglie perché possono rendere il passeggino instabile.
- Non usare su scalini e scale mobili. Chiudere il passeggino e trasportarlo.
- Azionare sempre tutti i freni quando si parcheggia il passeggino.
- Prima di mettere il bambino sul passeggino, assicurarsi che questo sia completamente aperto e controllare che tutti i dispositivi di bloccaggio siano azionati.
- Non trasportare nel cestino oggetti superiori ai 3 kg di peso.
- Non usare il passeggino vicino a fuochi aperti, fiamme esposte, griglie o sistemi di riscaldamento.
- Non usare il passeggino se mancano viti, bulloni, ecc. o se uno qualsiasi dei componenti è danneggiato.
- Questo prodotto non è adatto per fare jogging o correre con i pattini.
- Utilizzare sempre la cinghia passagambe in combinazione con la cintura in vita.
- Effettuare sempre le regolari ispezioni di routine e le operazioni di manutenzione e pulizia del passeggino.
- Una cura regolare delle parti metalliche del passeggino è necessaria per mantenerne l'aspetto in ottime condizioni.
- Non mettere il passeggino su pavimenti in parquet, laminato, linoleum o moquette! Le ruote possono lasciare segni indelebili sul pavimento!
- Si tenga presente che i disegni del tessuto, le immagini a colori e gli accessori del passeggino contenuti in queste istruzioni possono differire dal prodotto acquistato.
- Si fa, inoltre, presente che alcuni tessuti (ad es. jeans) possono scolorire leggermente. Questa è una reazione normale e non costituisce motivo di reclamo.

## 7. Chiusura del telaio:

**Attenzione: Far scattare sempre la barra di protezione in avanti e chiudere sempre la cappotta all'indietro prima di chiudere il passeggino.**

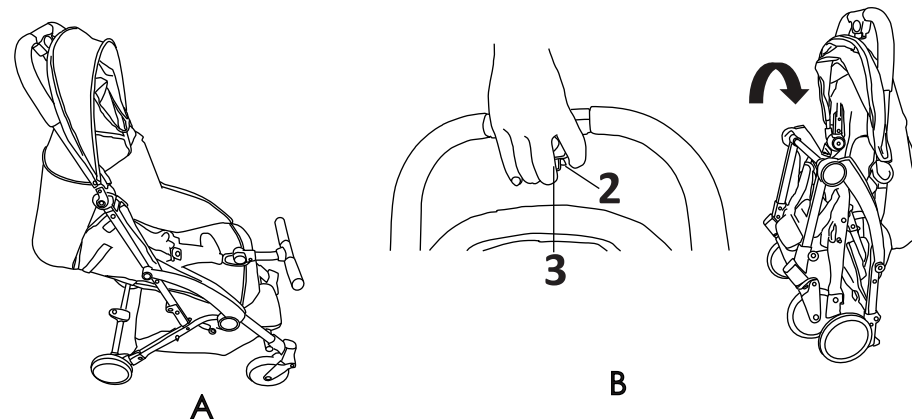

1) Chiudere la cappottina, spingere il pulsante della barra di protezione e spingere la barra in avanti finché non raggiunge la posizione "A".

2) Tenere premuto il tasto "2" della maniglia, premere il tasto "3" e spingere la maniglia in avanti. Chiudere il telaio finché non rimane da solo in posizione "B".

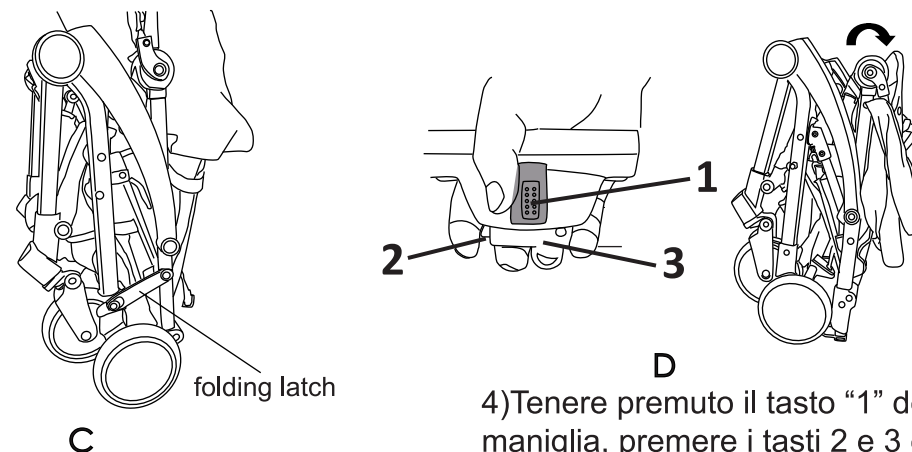

3) Chiudere la leva di sicurezza del trasporto (folding latch) e assicurarsi che sia chiusa "C".

4) Tenere premuto il tasto "1" della maniglia, premere i tasti 2 e 3 e spingere la maniglia verso il basso fino alla posizione finale "D".

•Vær også opmærksom på, at forskellige stoffer (f.eks. jeans) kan smitte lidt af. I den forbindelse drejer det sig om en normal reaktion, som ikke udgør en grund til reklamation.

•Tekniske ændringer forbeholdes.

•Undgå at løfte vognen ved hjælp af sikkerhedsbøjlen. Sikkerhedsbøjlen kan løsne sig.

•ADVARSEL For at undgå skader skal du sørge for, at dit barn befinder sig uden for rækkevidde, når du klapper dette produkt ud- og sammen.

•ADVARSEL Lad ikke dit barn lege med dette produkt.

•ADVARSEL Denne siddeenhed er ikke egnet til børn under 6 måneder.

•ADVARSEL Kontrollér inden brug, om siddeenhedens fastgørelse er klikket rigtigt fast.

•Denne vogn er kun beregnet til en maksimal barnevægt på 15 kg.

•Aktivér alle låseanordninger, når du lægger barnet i eller tager barnet ud af klapvognen.

•Enhver belastning af håndtaget og/eller af ryglænets bagside og/eller vognens sider kan påvirke dennes stabilitet.

•Der må kun bruges reservedele fra producenten/distributøren eller anbefalede reservedele.

#### VEDLIGEHOLDELSE OG REPARATION

•Smør inden brug hængsler og led med et silikonefrit smøremiddel, såsom olie eller vaseline for at sikre en fejlfri funktion.

•Rengør sædet ved at tørre det af med en fugtig klud og lade det lufttørre.

•Inspicer klapvognen regelmæssigt. Reparer eller udskift dele som bolte, skruer, stofdele eller søm, hvis disse er løse, defekte eller beskadiget.

•Brug ikke klapvognen, hvis den er beskadiget eller har funktionsfejl.

•Stellet skal rengøres med husholdningssæbe eller rengøringsmidler og varmt vand.

•Kraftig varme og sollys kan føre til hurtigere aldring af klapvognen og til udblegning af farverne.

**Hartan Kinderwagenwerk e. K., Mühlenweg 1, D-96242 Sonnefeld,  
Tyskland, Tlf. 09266-969-0**

# Bit >>

Egnet til børn fra 6 måneder til 15 kg

Dette produkt er ikke egnet til jogging eller skating.

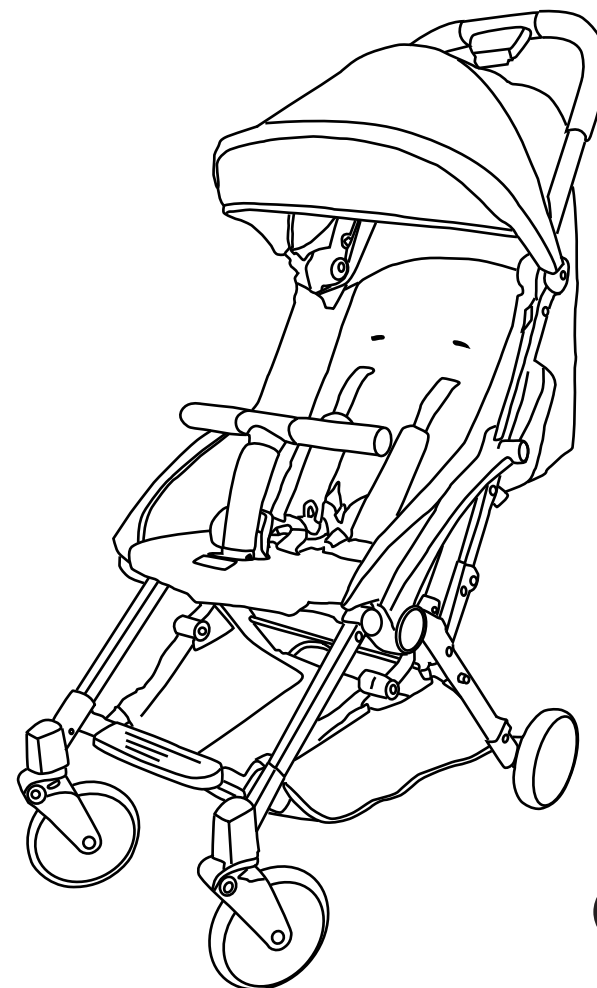

Læs vejledningen grundigt igennem og opbevar den til senere reference.

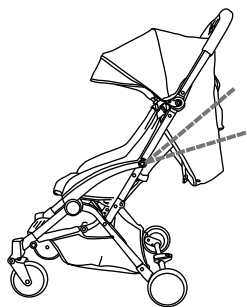
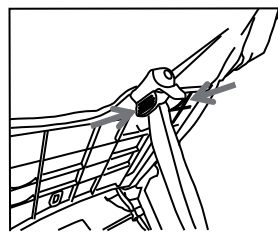
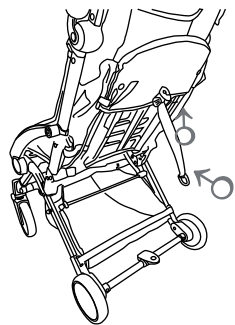

4. Anvendelse af ryglænet: Træk båndet stramt ud med den ene hånd, tryk med den anden hånd på de to knapper på indstillingsanordningen sammen og træk indstillingsanordningen i den ønskede retning, op eller ned. Ryglænet kan indstilles til mellem 105 og 155 grader.

5. Anvendelse af sikkerhedsselen:  
 Åbning af selen: Tryk på knappen midt på selespændet og træk begge seleender ud af selespændet. Lukning af selen: Tryk begge seleender ind i selespændet, indtil hver side går i hak med et klik.

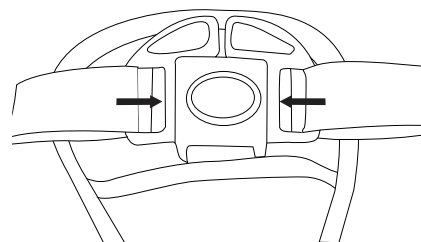

6. Indstilling af seletængen: Selen forkortes og forlænges som vist i illustrationen.

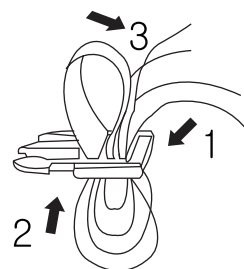

**ADVARSEL! Brug altid benstropperne i forbindelse med hofteselen.**

## Liste over dele:

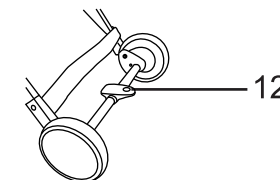
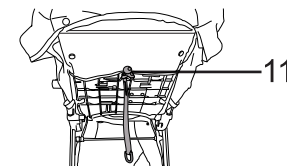
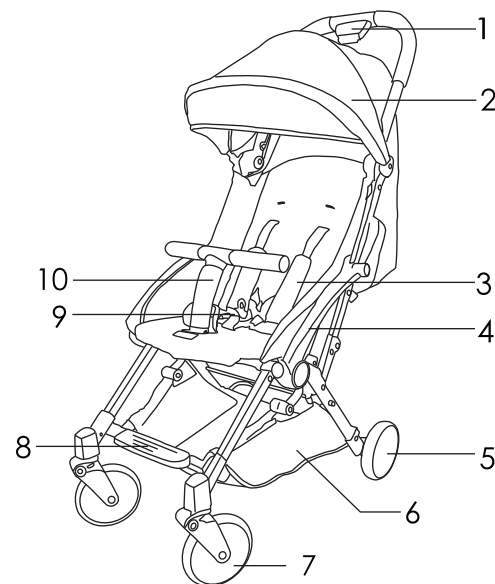

- 1.Sikring/sikringsudløser foldemekanisme
- 2.Foldekaleche
- 3.Skulderremme
- 4.Armlæn
- 5.Baghjul
- 6.Netkurv
- 7.Forhjul

- 8.Fodstøtte
- 9.Selespænde
- 10.Sikkerhedsbøjle
- 11.Rygindstilling
- 12.Parkeringsbremse

## Opklapning af barnevognen:

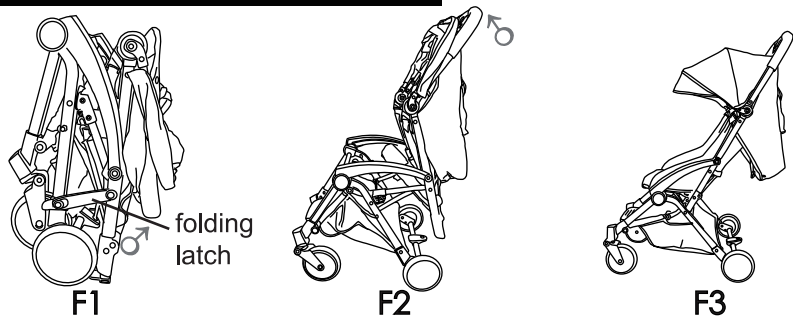

1. Opklapning af stellet, se F1: Frigør transportsikringen (folding latch), tag fat om skubbehåndtaget F2 med den ene hånd, træk skubbehåndtaget opad F3, indtil buggy'en er klappet helt ud og fastlåst.

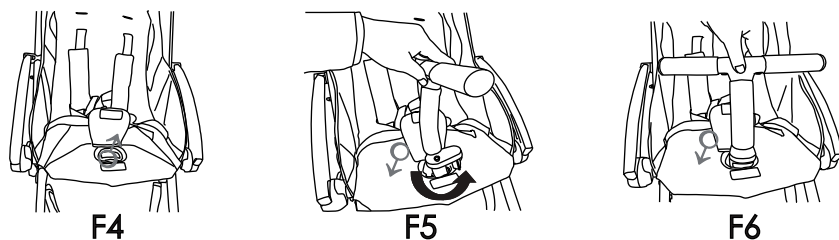

2. Montering af sikkerhedsbøjlen: Skub stofafdækningen til side (se F4), sæt den store ovale låsestift på sikkerhedsbøjlen i åbningen i sædet (sikkerhedsbøjlen er herved drejet 90 grader, se F5), drej sikkerhedsbøjlen 90 grader, tryk sikkerhedsbøjlen ned, indtil den går i hak med et klik (se F6).

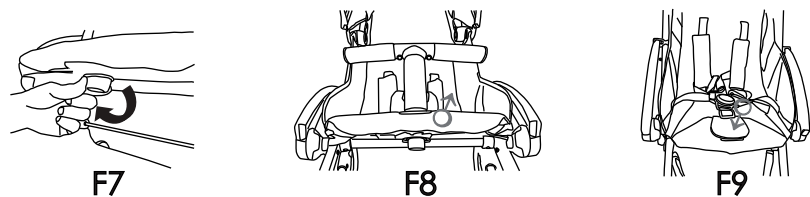

3. Demontering af sikkerhedsbøjlen: Drej den store ovale knap på sikkerhedsbøjlen 90 Grad (se F7), hold knappen drejet og træk sikkerhedsbøjlen opad ud af holderen (se F8), skub stofafdækningen over åbningen (se F9).

## Brugervejledning:

1. Udklapning af sikkerhedsbøjlen: Tryk på knappen (button) og tryk sikkerhedsbøjlen frem. For at sætte sikkerhedsbøjlen tilbage i køreklar position, trækkes den opad, indtil den går i hak med et klik

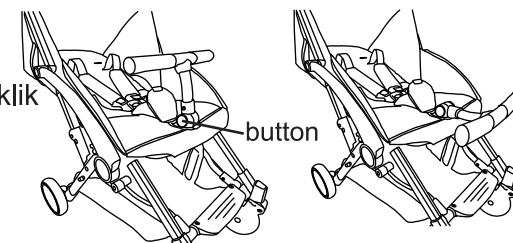

2. Aktivering af parkeringsbremsen: Træd nedad på bremseanordningen. Bremsen er aktiveret, når der høres et klik. Deaktivering af parkeringsbremsen: Tryk bremseanordningen opad med foden. Bremsen er frigjort.

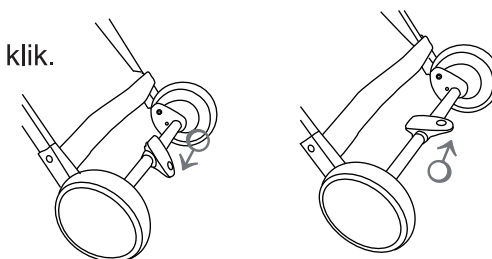

3. Anvendelse af kalechen: Træk kalechebøjlen (canopy rod) mod skubbehåndtaget for at lukke kalechen. Træk kalechebøjlen mod sikkerhedsbøjlen for at åbne kalechen.

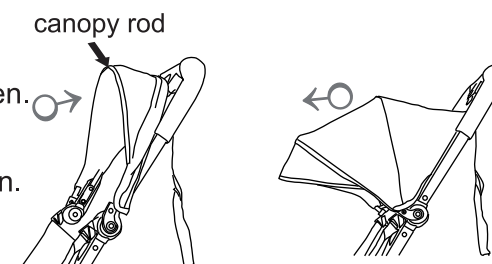



## ADVARSEL

- Læs disse anvisninger grundigt og opbevar dem til senere referenceformål. Manglende overholdelse af anvisningerne kan udgøre en risiko for dit barn.
- Transportér ingen yderligere børn, tasker, genstande eller tilbehør i klapvognen, såfremt producenten ikke anbefaler andet.
- Lad ikke dit barn være uden opsyn i klapvognen. Dette kan udgøre en risiko.
- Sørg altid for, at dit barn ikke er i kontakt med bevægelige dele, inden du foretager indstillinger på klapvognen.
- Brug altid sikkerhedsselerne så dit barn ikke falder ned eller glider ud og kommer til skade.
- Kontrollér korrekt indstilling af rygstøtten før vognen tages i brug. Andre selesystemer skal fastgøres sædets D-ringe før brug.
- Tillad ikke dit barn at stå på sædeforlængelsen.
- Lad ikke børn stå på sædet eller fodstøtten.
- Denne klapvogn er kun egnet til ét barn.
- Hæng ikke tasker på håndtaget, da dette kan føre til ustabilitet.
- Kør ikke med klapvognen på rulletrapper eller på almindelige trapper. Klap den sammen og bær den.
- Aktivér altid alle bremseser, når du parkerer klapvognen.
- Kontrollér, at klapvognen er klappet helt ud, og at alle låsetapper er gået i indgreb, inden du lægger barnet i vognen.
- Alle genstande, der transporteres i kurven må tilsammen ikke veje mere end 3 kg.
- Kør ikke med klapvognen i nærheden af åben ild eller flammer, grills eller varmeapparater.
- Brug ikke klapvognen, hvis skruer, møtrikker, bolte etc. mangler eller hvis komponenter er beskadiget.
- Brug ikke dette produkt når du jogger eller skater.
- Brug altid skridtselen i forbindelse med bækkenselen.
- Overhold alle rutineinspektioner, service- og rengøringsforanstaltninger i forbindelse med denne klapvogn.
- Der kræves en regelmæssig pleje af alle klapvognens metaldele for at bevare det høj kvalitative udseende.
- Stil ikke klapvognen på parket-, laminat- og linoleumsgulve eller på gulvtæpper. Hjulene kan lave mærker, som ikke kan fjernes!
- Vær opmærksom på, at stofmønster, farver og klapvognens tilbehør i denne vejledning kan afvige fra dit produkt.

## 7. Sammenklapning af stellet:

**Advarsel: Klap altid sikkerhedsbøjlen fremad og afdækningen tilbage før sammenklapning af stellet.**

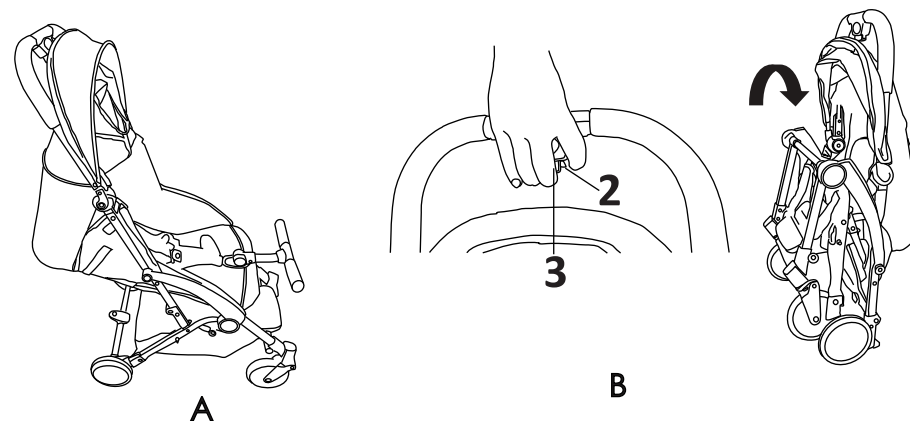

1) Klap afdækningen tilbage, tryk på knappen på sikkerhedsbøjlen og klap sikkerhedsbøjlen frem, indtil den når endepositionen "A".

2) Hold knap "2" på skubbehåndtaget trykket, tryk på knap "3" og tryk skubbehåndtaget frem. Klap s tallet sammen, indtil det står fast egenhændigt "B".

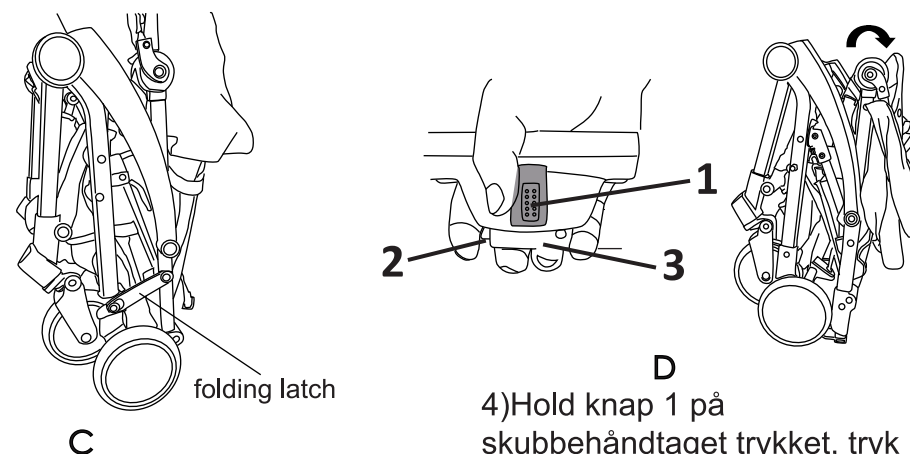

3) Luk transportsikringen (folding latch) og kontrollér, at den er fastlåst "C".

4) Hold knap 1 på skubbehåndtaget trykket, tryk på knap 2 og 3, klap skubbehåndtaget nedad, indtil det når endepositionen "D".

- ADVARSEL Ikke la barnet ditt leke med dette produktet
- ADVARSEL Denne vognen er ikke egnet for barn under 6 måneder.
- ADVARSEL Se til at setets forbindelser er riktig fastlåst før bruk.
- Barnet som skal sitte i vognen, kan ikke veie mer enn 15 kg.
- Sett på alle bremses når barnet settes inn og tas ut.
- Last som henges på håndtaket og/eller bak på setet og/eller på sidene vil påvirke stabiliteten til vognen.
- Bruk kun deler som leveres av produsenten/distributøren for utskiftning.

#### PLEIE OG VEDLIKEHOLD

- Påfør smøring, olje eller vaselin uten silikon på hengsler og ledd før bruk, for å garantere en smidig funksjon.
- Settet tørkes av med et fuktig tørkle og lufttørkes.
- Kontroller vognen regelmessig. Dersom deler, slik som bolter, skruer, stoffdeler eller stinger løse, brukket eller ødelagt må de alltid repareres eller skiftes ut.
- Dersom skade eller feilfunksjon oppstår, må ikke vognen brukes lenger.
- Rammene må rengjøres med husholdningssåper eller midler og varmt vann.
- Overoppheting eller sterk sol kan føre til tiddlig aldring og få stoffet til å blekne.

**Hartan Kinderwagenwerk e. K., Mühlenweg 1, D-96242  
Sonnefeld, Tyskland, tlf. 09266-969-0**

# Bit >>

Egnet for barn fra 6 måneder, opptil 15 kg.

Ikke bruk produktet mens du jogger eller skater.

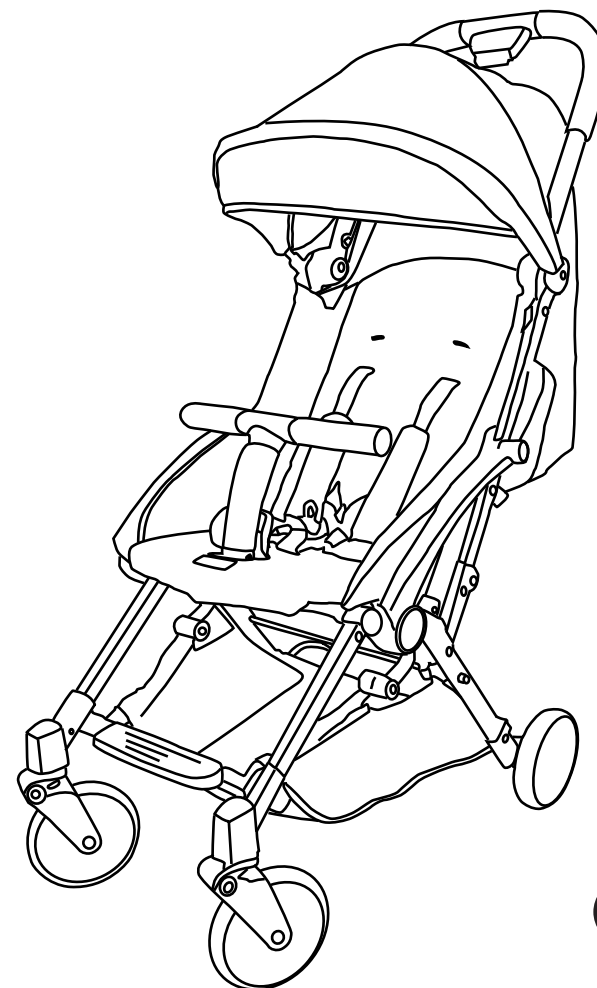

**NO**

Les denne veiledningen nøye, og ta vare på den for senere bruk.

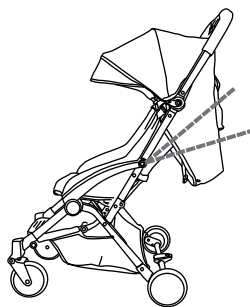
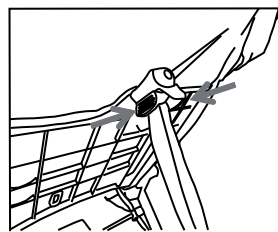
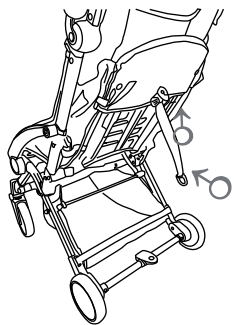

4. Bruke rygglenet: trekk båndet stramt, og bruk andre hånden for å trykke sammen de to knappene på regulatoren og skyve regulatoren opp eller ned til ønsket posisjon. Rygglenet kan justeres til mellom 105 og 155 grader.

5. Bruke sikkerhetsbeltet: Låse opp beltesystemet: trykk på den midtre knappen på beltespennen, og dra beltefestene på begge sider ut av spennen. Låse beltesystemet: trykk beltefestene på begge sider inn i beltespennen til de klikker på plass.

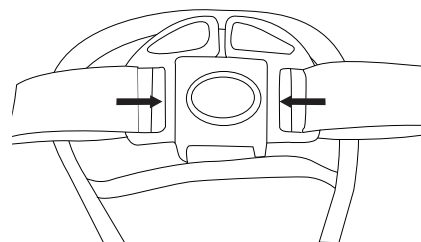

6. Justere lengden på beltet: Forkort og forleng beltet slik bildet viser.

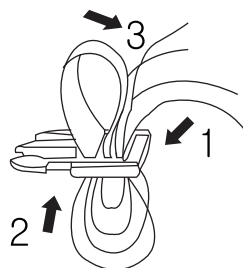

## Liste over deler:

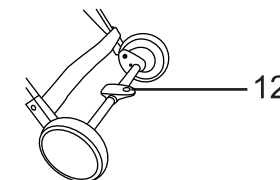
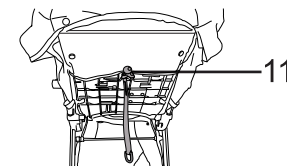
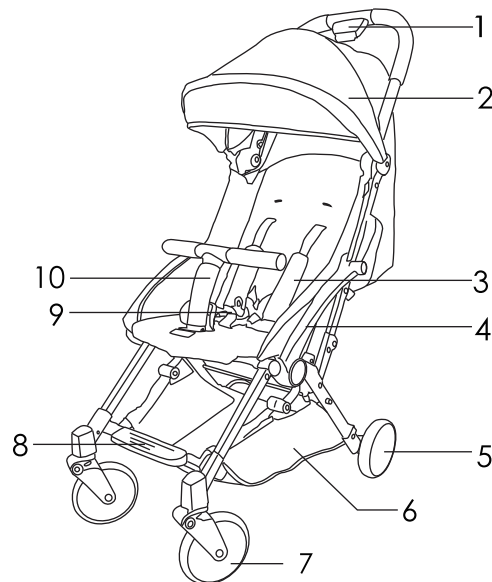

- 1.Låsbar klappmekanisme
- 2.Nedfellbar kalesje
- 3.Skulderbelte
- 4.Armlene
- 5.Bakhjul
- 6.Nettingkurv
- 7.Forhjul

- 8.Fotstøtte
- 9.Beltespenne
- 10.Vernebøyle
11. Ryggjustering
- 12.Parkeringsbrems

**ADVARSEL! Beinløgga skal alltid brukes sammen med hoftebeltet.**

## Slå opp barnevognen:

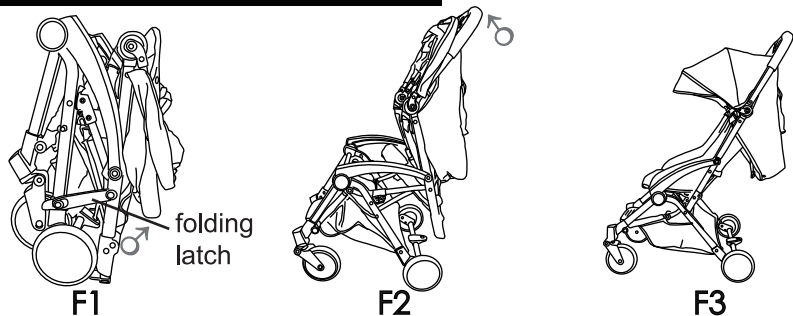

1. Slå opp rammen, se F1: Lås opp transportsikringen (folding latch), grip skyvehåndtaket (F2) med én hånd og skyv det opp (F3) til vognen er slått opp og har gått i lås.

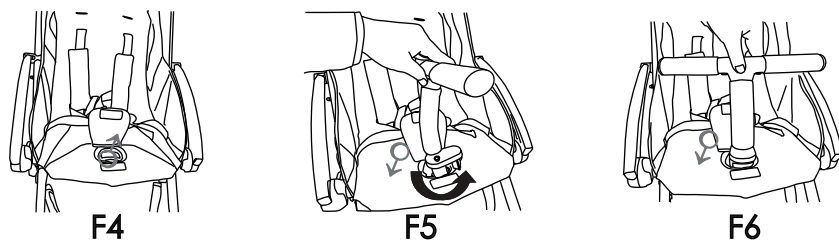

2. Montere vernebøylen: skyv til side stofftrekket (se F4), og sett den store, ovale låsetappen på vernebøylen inn i åpningen på setet (vernebøylen skal være rotert 90 grader, se F5), vri vernebøylen 90 grader og trykk den ned til klikker på plass (se F6).

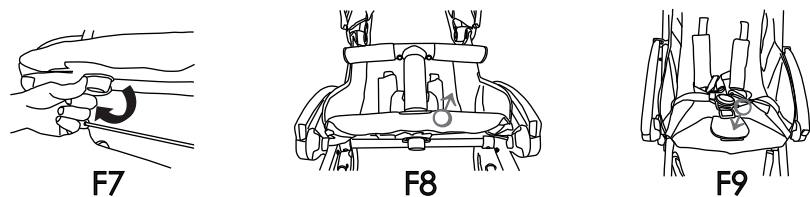

3. Fjerne vernebøylen: vri den store, ovale knappen på vernebøylen under setet 90 grader (se F7) og hold den i denne stillingen mens du drar vernebøylen opp og ut av holderen (se F8). Skyv deretter stofftrekket over åpningen (se F9).

## Brugervejledning:

1. Felle ned vernebøylen: trykk på knappen (button), og trykk vernebøylen fremover.

Når vernebøylen skal brukes igjen, trekker du den opp til den klikker på plass.

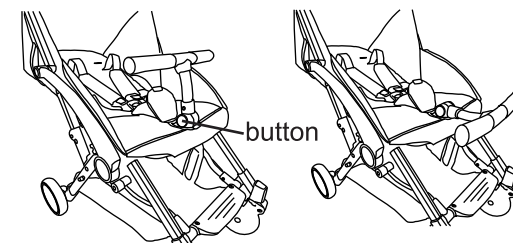

2. Låse bremsen: trykk ned bremsehendelen.

Når du hører et klikk, er bremsen låst.

Når du vil ta av bremsen, drar du opp bremsehendelen. Bremsen blir da løst.

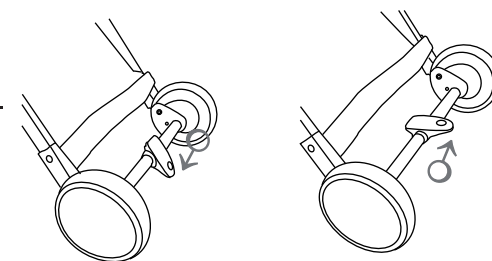

3. Bruke kalesjen: dra kalesjestangen (canopy rod) mot skyvehåndtaket for å slå opp kalesjen. Når du vil slå ned kalesjen, drar du kalesjestangen mot vernebøylen.

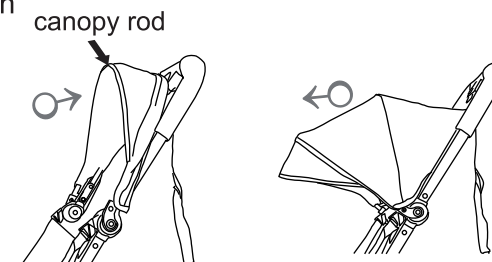

## ADVARSEL

- Les vennligst grundig gjennom disse instruksene og oppbevar dem for senere bruk. Ditt barns sikkerhet kan påvirkes, dersom disse instruksene ikke følges.
- Ikke transporter ekstra barn, poser eller varer i vognen, unntatt det som er anbefalt i produsentens instruksjer.
- Barnet må ikke være i vognen uten tilsyn. Dette kan være farlig.
- Før du foretar endringer på vognen må du se til at barnet ikke er i nærheten av bevegelige deler.
- For å unngå alvorlige skader ved å falle eller skli ut av vognen må beltene alltid brukes.
- Kontroller at sikkerhetssystemet er stilt inn riktig før du tar i bruk vognen. Eventuelle beltesystemer som skal brukes i tillegg, må forhåndsfestes til D-ringene på setet
- Barnet må aldri stå på forlengelsen av setet.
- Ikke la barn stå i setet eller på fotstøtten
- Denne vognen er kun designet for ett barn.
- Ikke heng poser på håndtakene, for dette kan gjøre vognen ustabil.
- Må ikke brukes i rulletrapper eller trapper. Fold vognen sammen og bær den.
- Sett alltid alle bremses på når du parkerer vognen.
- Se til at vognen er helt utfoldet og se til at alle låser er på, før du setter et barn i vognen.
- Varer som transporteres i kurven må ikke overgå 3 kg.
- Ikke bruk vognen nær åpen ild, flammer, griller eller ovner.
- Ikke bruk vognen dersom skruer, muttere, bolter osv. mangler eller komponenter er skadet.
- Dette produktet er ikke egnet for jogging eller skating.
- Bruk alltid beltet for skrittet i kombinasjon med midjebeltet.
- Se til at vognen undersøkes, vedlikeholdes og rengjøres regelmessig.
- Regelmessig pleie av alle metalldele er nødvendig for å opprettholde utseendet.
- Ikke sett vognen på parkett, laminat, linoleum eller gulvtepper! Hjulene kan lage flekker på gulvet, som ikke kan fjernes!
- Vær obs på at stoffmønster, farger og tilbehør til vognen i disse instruksene kan variere fra produktet du kjøpte.
- Vær obs på at enkelte stoffer (f.eks. jeans) kan miste noe farge. Dette er normal og ingen grunn for reklamasjon.
- Med forbehold av tekniske endringer.
- Ikke løft vognen etter vernebøylen. Vernebøylen kan løsne
- **ADVARSEL** For å unngå skade må du se til at barnet ditt holdes unna når dette produktet foldes ut og inn

## 7. Slå sammen rammen:

**Obs! Vipp vernebøylen forover og slå bak kalesjen før du slår sammen rammen.**

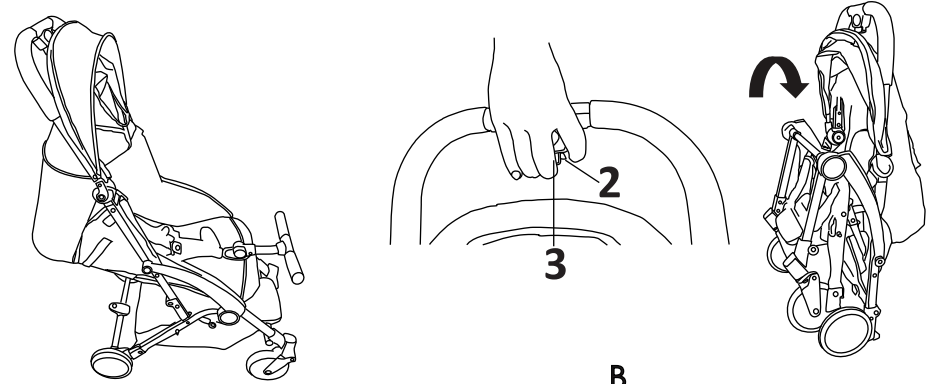

**A**  
1) Slå bak kalesjen ved å trykke på vernebøyleknappen og vippe vernebøylen forover til sluttposisjon A.

**B**  
2) Hold inne knapp 2 på skyvehåndtaket, trykk på knapp 3 og trykk skyvehåndtaket forover. Slå sammen rammen slik at den står av seg selv (B).

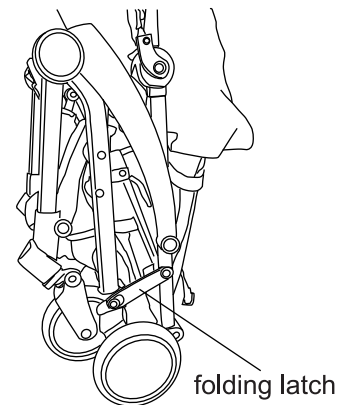

**C**  
3) Lås transportsikringen (folding latch), og kontroller at den har gått i lås (C).

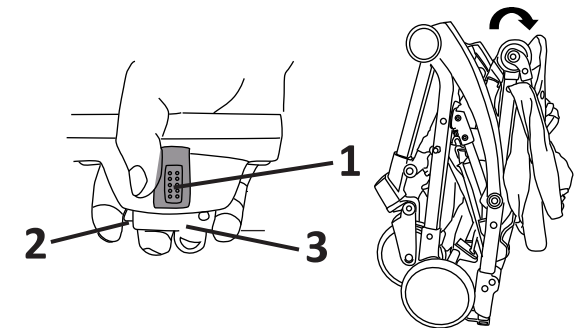

**D**  
4) Hold inne knapp 1 på skyvehåndtaket, trykk på knapp 2 og 3, og vipp ned skyvehåndtaket til sluttposisjon D.

- Lyft inte vagnen i bygel. Bygel kan lossna.
- VARNING Säkerställ att ditt barn inte finns i närheten när du fäller upp och ihop produkten.
- VARNING Låt inte ditt barn leka med produkten
- VARNING Sittdelen är inte lämplig för barn under 6 månader.
- VARNING Kontrollera att sittdelen är korrekt uppfäst före användning.
- Maxvikten på barnet som ska använda vagnen är 15 kg.
- Bromsa barnvagnen när barnet sätts i och lyfts ur den.
- Allt som lastas på handtaget och/eller på ryggstödet bakdel och/eller på sidorna av barnvagnen påverkar paraplyvagnens stabilitet.
- Endast reservdelar som tillhandahålles eller rekommenderas av tillverkaren/försäljaren kan användas.

#### SKÖTSEL OCH UNDERHÅLL

- Applicera silikofri smörjoljevaselin på gångjärnen och skarvarna innan du börjar för att säkerställa en god funktion.
- Rengör sittdelen, torka det med entuktig trasa och lufttorka den.
- Kontrollera barnvagnen regelbundet. Om delar såsom bultar, skruvar, tyg eller sömnader sitter löst, är brutna eller skadade ska de repareras eller bytas ut.
- Använd inte barnvagnen vid skada eller felaktig funktion.
- Ramarna ska rengöras med hushållstvål eller diskmedel med varmt vatten.
- Överhettning och exponering för stark sol får produkten att åldras och bleker tyget.

**Hartan Kinderwagenwerk e. K., Mühlenweg 1, 96242 Sonnefeld  
Tyskland, Tel. +49 9266-969-0**

# Bit >>

Från 6 månader. Maxvikt 15 kg.

Denna produkt lämpar sig inte som joggingvagn.

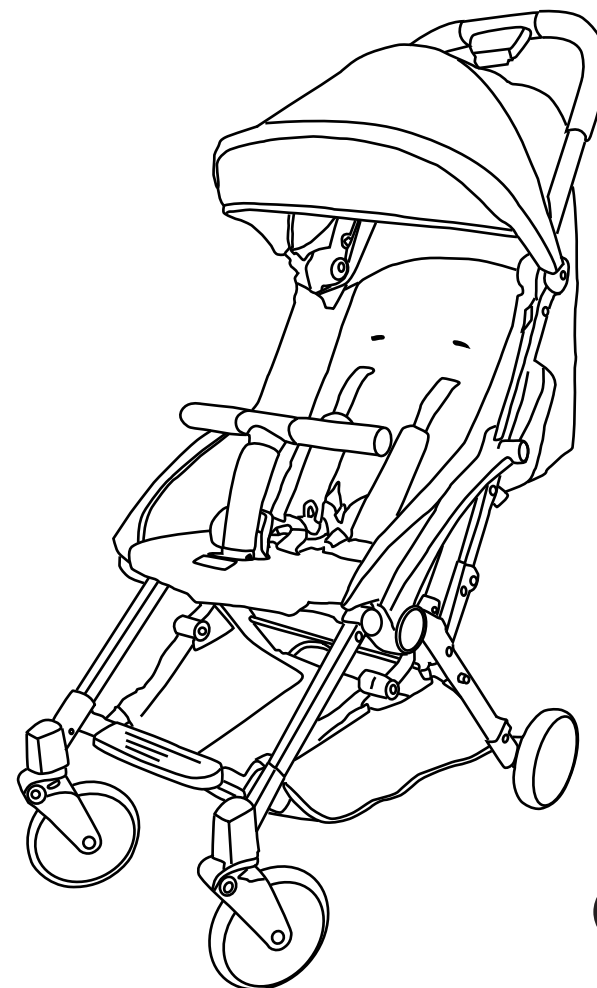

Läs igenom anvisningen noggrant och spara för framtida bruk.

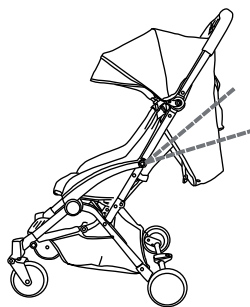
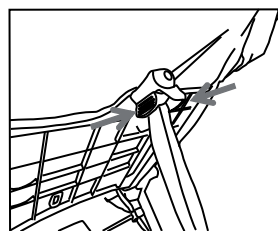
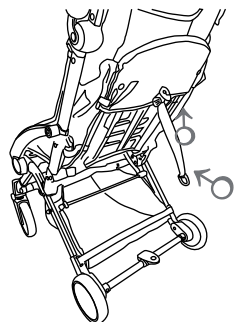

4. Använda ryggstödet: dra åt bandet så att det är spänt, tryck ned justeringsanordningens två knappar med ena handen och dra justeringsanordningen uppåt eller nedåt så att ryggstödet hamnar i önskat läge. Ryggstödet går att vinkla mellan 105 och 155 grader.

5. Använda skyddsselen: Öppna spännet: tryck på den mittersta knappen på spännet och dra ut remmarna på båda sidor. Stäng spännet: för in remmarna i spännet tills de klickar på plats.

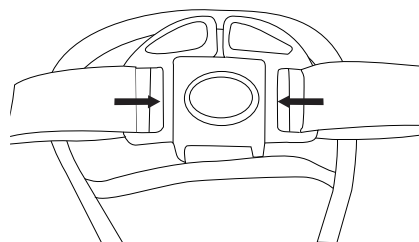

6. Ställ in sellängden: Förkorta och förläng selen enligt bildanvisning.

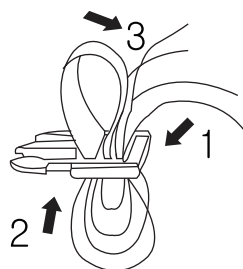

**WARNING! Använd alltid grenremmen tillsammans med höftremmen.**

## Liste over deler:

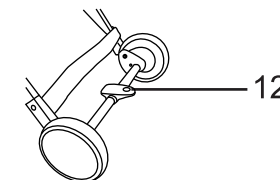
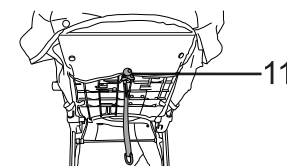
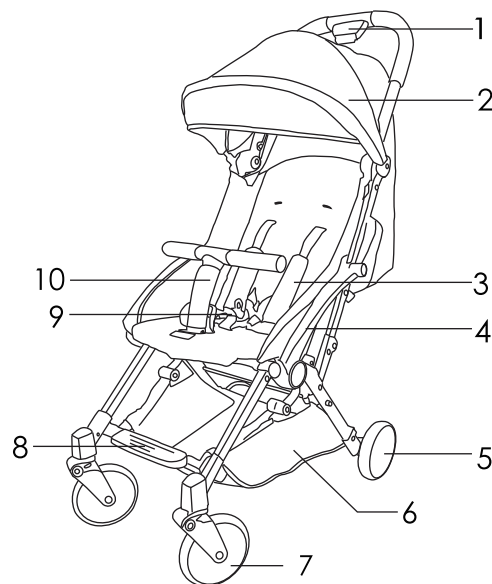

1. Spärr/hopfällningsmekanism
2. Fällbar sufflett
3. Axelremmar
4. Armstöd
5. Bakhjul
6. Nätkorg
7. Framhjul

8. Fotstöd
9. Selspänne
10. Bygel
11. Ryggstödsjustering
12. Broms

## Fälla upp barnvagnen:

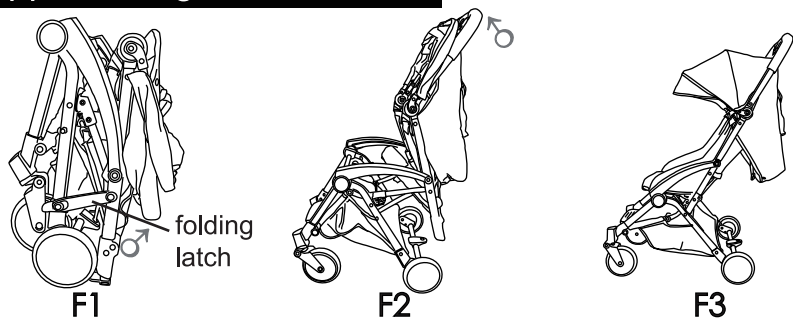

1. Fäll upp underredet (se F1): Lossa transportspärren (folding latch); greppa handtaget (se F2) med ena handen; dra handtaget uppåt (se F3) tills vagnen är helt uppfälld och spärrad i detta läge.

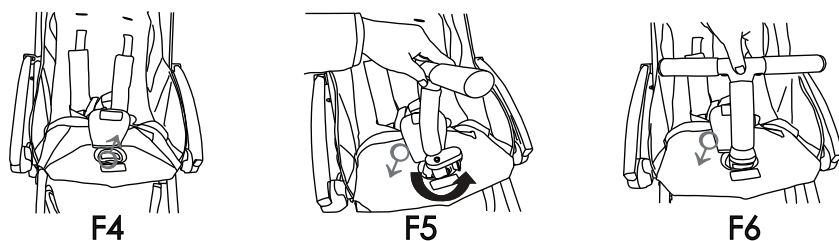

2. Montera på bygel: skjut bygelskyddet åt sidan (se F4); fäst bygelns stora, ovala fastsättningsplugg i öppningen på sittdelen (bygel är vänd 90 grader, se F5); vrid bygel 90 grader; tryck ned bygel tills den klickar på plats (se F6).

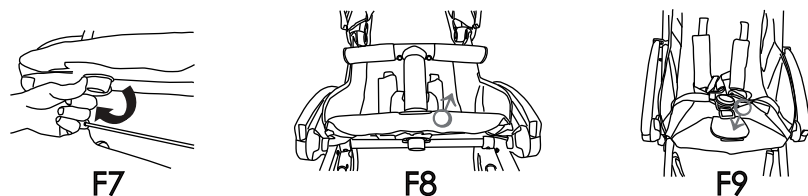

3. Montera av bygel: vrid bygelns stora, ovala knapp som är belägen under sittdelen i 90 grader (se F7); håll kvar knappen i detta läge och dra bygel uppåt ur öppningen (se F8); skjut bygelskyddet över öppningen (se F9).

## Bruksanvisning:

1. Fälla ner bygel: tryck på knappen (button) och tryck bygel framåt. För att fälla upp bygel till säkert läge igen drar du den uppåt tills den klickar på plats.

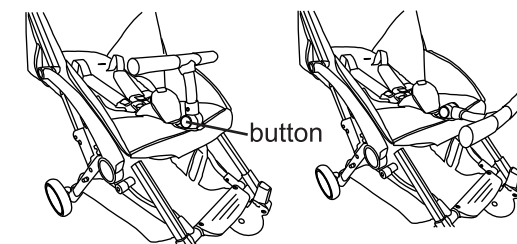

2. Spärra bromsen: Tryck bromsspaken nedåt. När bromsen klickar på plats är den spärrad. Lossa bromsen: Tryck bromsspaken uppåt. Bromsen lämnar spärrat läge.

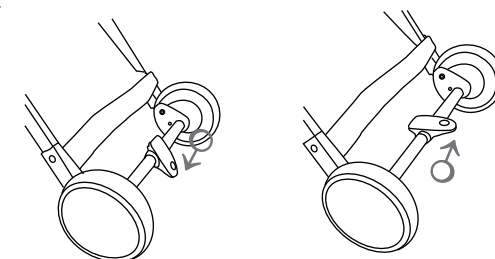

3. Använda suffletten: Fäll suffletten genom att dra sufflettbågen (canopy rod) bakåt mot handtaget. Fäll upp suffletten genom att dra sufflettbågen framåt.

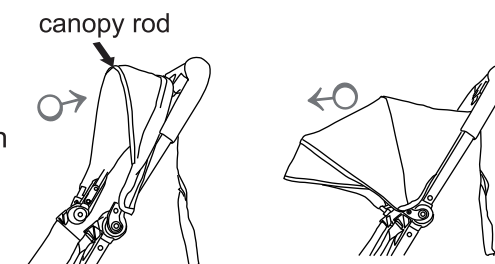



## VARNING

- Läs igenom bruksanvisningen noga och spara den för framtida referens. Ditt barns säkerhet kan påverkas om du inte följer dessa instruktioner.
- Bär inte fler barn, väskor, varor eller accessoarer i barnvagnen om det inte rekommenderas i tillverkarens instruktioner.
- Lämna inte barnet i barnvagnen utan uppsikt. Det kan vara farligt.
- Se till att barnet inte har kontakt med rörliga delar innan du gör justeringar på barnvagnen.
- Använd alltid den tillhandahållna skyddsselen för att undvika allvarliga skador genom fall eller urlidning.
- Säkerställ att fasthållningsanordningen är korrekt inställd innan första användning. Bältessystemtillbehör måste fästas i D-ringarna innan första användning.
- Låt inte barnet stå på sätesförlängningen.
- Låt aldrig barnet stå/ställa sig på sittdelen eller fotstödet.
- Denna barnvagn är avsedd för endast ett barn.
- Häng inte påsar på handtagen eftersom det kan göra produkten instabil.
- Ingen användning på rulltrappor och trappor. Vik ihop den och bär den.
- Bromsa med alla bromsarna när du parkerar barnvagnen.
- Säkerställ att barnvagnen är helt uppfälld och kontrollera att alla spärrar används innan barnet placeras i barnvagnen.
- Gods som placeras i korgen får inte väga mer än 3 kg..
- Använd inte barnvagnen nära öppen eld, exponerade lågor, grillar eller element.
- Använd inte barnvagnen om det saknas skruvar, muttrar, bultar etc. eller om någon komponent är skadad.
- Produkten lämpar sig inte för löpning eller skridskoåkning.
- Använd alltid grenbandet i kombination med midjebältet.
- Säkerställ utförandet av regelbundna rutinkontroller såsom inspektioner, underhåll och rengöring av barnvagnen.
- Det är nödvändigt att ge barnvagnens alla metalldelar regelbunden skötsel för att bevara dess förstklassiga utseende.
- Ställ inte barnvagnen på golv av parkett, laminat, linolium eller heltäckningsmatta! Hjulen kan orsaka fläckar på golvet som inte går bort!
- Barnvagnens tygmönster, färgbilder och accessoarer i bruksanvisningen kan skilja sig från dem på din köpta produkt.
- Vissa tyger som (t.ex. jeans) kan färga av sig. Det är en normal reaktion, och det utgör ingen grund till reklamation.
- Med undantag för tekniska modifieringar.

## 7. Fälla ihop underredet:

**Obs! Fäll alltid fram bygel och fäll ner suffletten innan du fäller ihop underredet.**

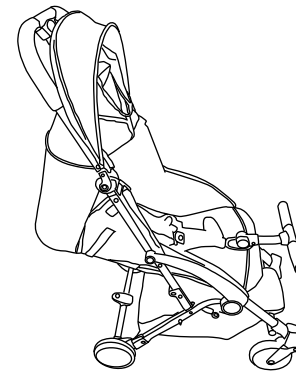

1) Fäll ner suffletten och fäll fram bygel (till läge "A").

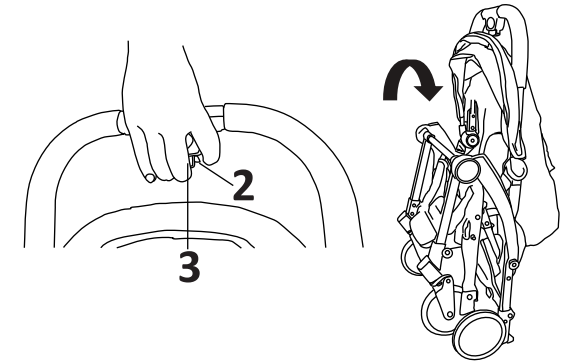

2) Håll knappen "2" på handtaget intryckt, tryck på knappen "3" och tryck handtaget framåt. Fäll ihop underredet helt (till läge "B").

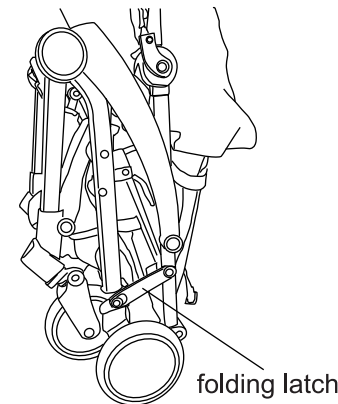

3) Stäng transportspärren (folding latch) och dubbelkontrollera att den verkligen är spärrad på plats ordentligt (läge "C").

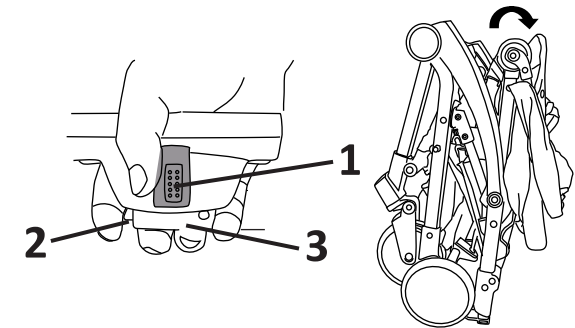

4) Håll knapp 1 på handtaget intryckt. Tryck på knapp 2 och 3 och fäll ned handtaget helt (läge "D").

- VAROITUS Älä anna lapsesi leikkiä tällä tuotteella.
- VAROITUS tämä istuinyksikkö ei sovellu alle 6 kuukauden ikäisille lapsille.
- VAROITUS Tarkista ennen käyttöä, että istuinyksikön kiinnikkeet ovat kunnolla kiinni.
- Näissä rattaissa istuva lapsi saa painaa enintään 15 kg.
- Kiinnitä jarru, kun laitat lapsen rattaisiin tai otat hänet pois.
- Rattaiden kädensijaan ja/tai selkänojaan ja/tai sivuille kiinnitetyt kuormat voivat vaikuttaa rattaiden stabiilisuuteen.
- Vain valmistajan/myyjän toimittamia tai suosittelemia varaosia voidaan käyttää.

#### HOITO JA HUOLTO

- Levitä ennen käyttöä hieman voiteluainetta, silikoniasäätämätöntä öljyä tai vaseliinia, saranoihin ja liitoksiin, jotta ne liikkuvat kevyesti.
- Puhdista istuin kostealla liinalla ja anna kuivua ilmassa.
- Tarkista rattaat säännöllisesti. Jos jotkin osat, kuten pultit, ruuvit, kankaan osat tai saumat, ovat irronneet, murtuneet tai vahingoittuneet, korjaa tai vaihda ne.
- Älä käytä rattaita enää, jos niissä on vaurioita tai toimintahäiriöitä.
- Runko puhdistetaan kotitaloussaippualla tai -puhdistusaineella ja lämpimällä vedellä.
- Ylikuumentuminen tai auringolle altistuminen voi aiheuttaa vanhentumista ja kankaan värien haalenemista.

**Hartan Kinderwagenwerk e. K., Mühlenweg 1, D-96242  
Sonnefeld, Deutschland, Tel. 09266-969-0**

# Bit >>

Soveltuu 6 kk iästä alkaen. Lapsen enimmäispaino 15 kg.

Rattaat eivät sovellu hölkkämiseen eikä luisteluun.

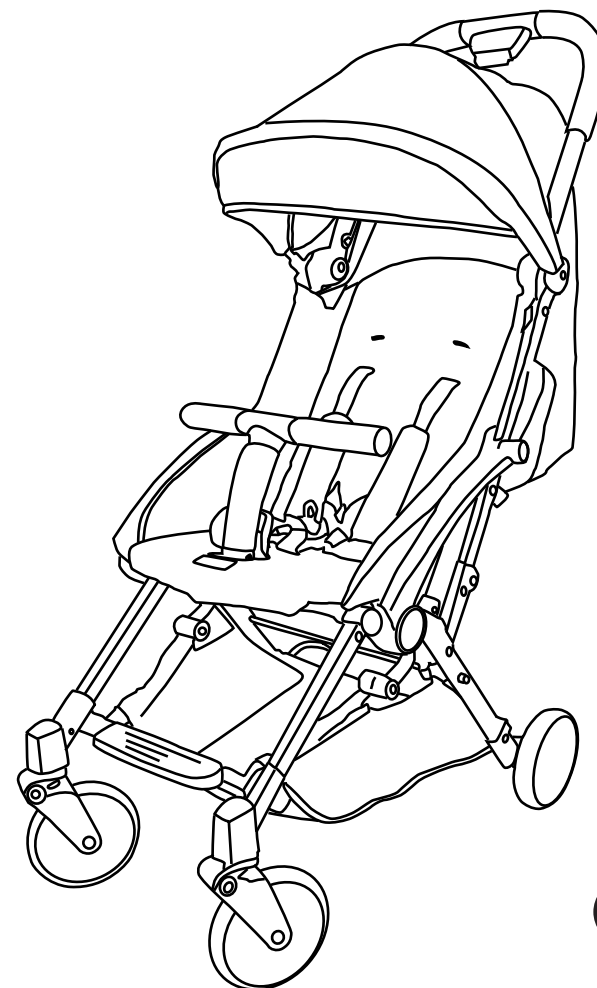

Lue käyttöohje huolellisesti ja säilytä se myöhempää käyttöä varten.

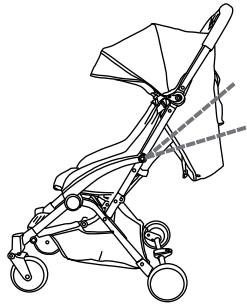
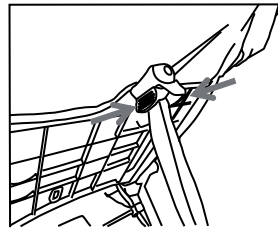
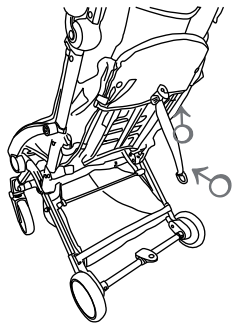

4. Selkänöjan säätö: Vedä hihna tiukalle, paina toisella kädellä säätimen kahta nappia yhteen ja vedä säädin haluttuun kohtaan alas- tai ylöspäin. Selkänöjan säätövara on 105 - 155 astetta.

5. Turvalajaiden käyttö: Valjaiden avaus: paina vyösojen keskinappia ja vedä valjaiden kiinnikkeet ulos soljesta. Turvalajaiden lukitus: paina valjaiden kiinnikkeitä vyön soljen molemmin puolen, kunnes kumpikin puoli napsahtaa kuuluvasti paikalleen.

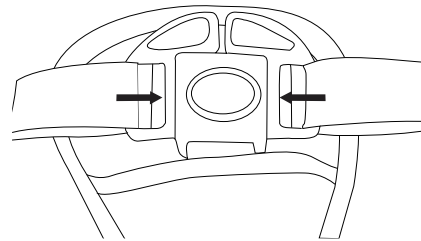

6. Vyön pituuden säätö: Lyhennä tai pidennä vyötä kuvan osoittamalla tavalla.

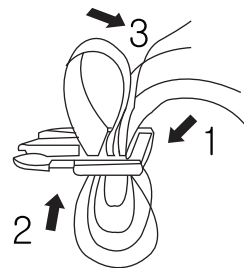

## Osaluettelo:

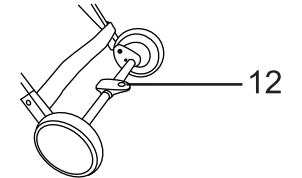
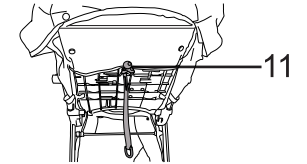
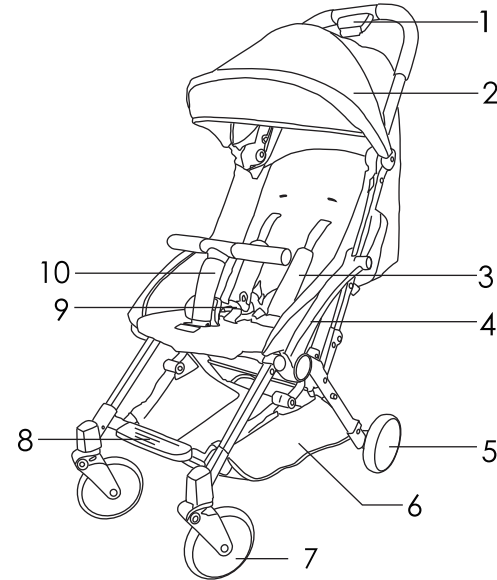

- |                                      |                      |
|--------------------------------------|----------------------|
| 1. Taittomekanismin lukitus/vapautus | 8. Jalkatuki         |
| 2. Kokoontaittuva aurinkoläppä       | 9. Vyön lukitus      |
| 3. Olkavaljaat                       | 10. Turvakaari       |
| 4. Käsinojat                         | 11. Selkänöjan säätö |
| 5. Takapyörä                         | 12. Lukitusjarru     |
| 6. Verkkokori                        |                      |
| 7. Etupyörä                          |                      |

**VAROITUS! Käytä jalkatukea aina yhdessä lantiovyön kanssa.**

## Rattaiden avaaminen:

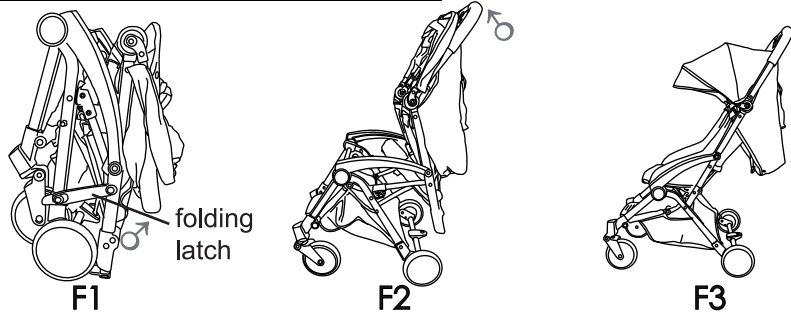

1. Rungon avaaminen, ks. F1: Avaa kuljetussuojaus (folding latch); tartu työntökahvaan F2 toisella kädellä; vedä kahvaa ylöspäin F3 kunnes Buggy on täysin koossa ja avoinna.

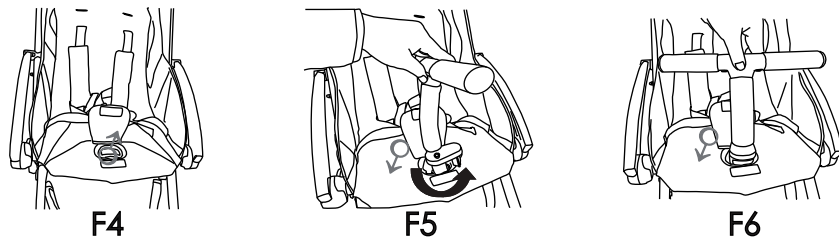

2. Turvakaaren kiinnitys: Vedä kangassuojus sivuun (ks. F4); työnnä suuri soikea turvakaaren lukitustappi istuimessa olevaan aukkoon (turvakaari on tällöin 90 asteen kulmassa, ks. F5); käännä turvakaarta 90 astetta ja paina se alas, kunnes se napsahtaa kuuluvasti paikalleen (ks. F6).

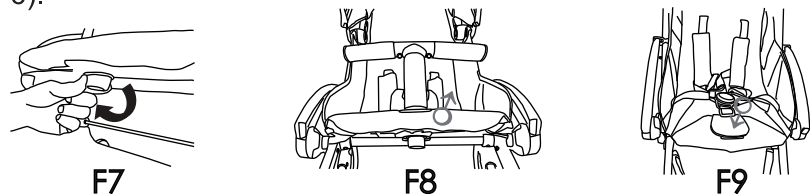

3. Turvakaaren irrotus: Käännä turvakaaren suuri soikea nappi 90 astetta istuimen alle (ks. F7); pidä nappia käännettynä ja vedä turvakaari ylös pidikkeestään (ks. F8); vedä kangassuojus takaisin aukon päälle (ks. F9).

## Käyttöohje:

1. Turvakaaren avaus: Paina nappia (button) ja paina turvakaari eteen. Siirrä turvakaari takaisin paikalleen vetämällä sitä ylöspäin, kunnes se napsahtaa paikalleen kuuluvasti.

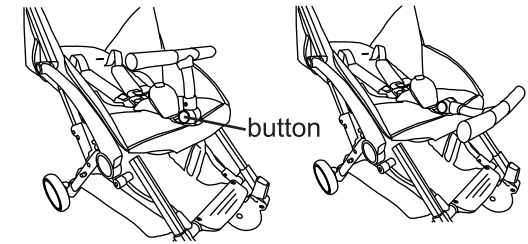

2. Lukitusjarrun käyttö: Työnnä jarrukahva alas. Jarru on käytössä heti, kun kuulet napsahduksen. Vapauta jarru työntämällä kahva ylös. Jarrua vapauttaessa kuuluu napsahdus.

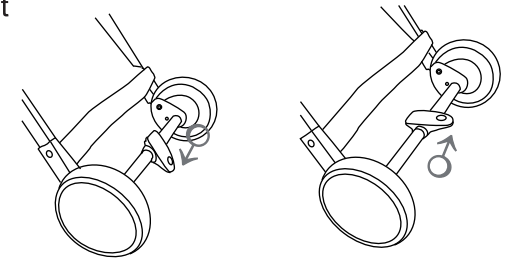

3. Kuomun käyttö: Sulje kuomu vetämällä kuomutanko (canopy rod) työntökahvan suuntaan. Avaa kuomu vetämällä kuomutanko turvakaaren suuntaan.

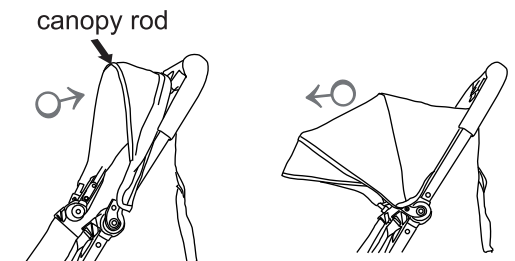

## VAROITUS

- Lue nämä ohjeet huolellisesti ja säilytä ne myöhempää käyttöä varten. Lapsesi turvallisuus voi olla vaarassa, jos et noudata näitä ohjeita.
- Älä kuljeta muita lapsia, laukkuja, tavaroita tai varusteita rattailla, sikäli kuin sitä ei ole nimenomaan suositeltu valmistajan ohjeissa.
- Älä koskaan jätä lasta rattaisiin ilman valvontaa. Se voi olla vaarallista.
- Varmista ennen säätämistä, että lapsen keho ei kosketa liikkuviin osiin.
- Vältä putoamisen tai ulosliukumisen aiheuttamat tapaturmat käyttämällä turvavöitä.
- Tarkasta ennen rattaiden käyttöä, että selkätuki on oikeassa asennossa. Mahdolliset lisäturvavaljaat on kiinnitettävä istuimen D-renkaisiin ennen rattaiden käyttöä.
- Älä anna lapsen seistä istuimen jatkeella.
- Lapsen ei saa antaa seistä istuimen tai jalkatuen päällä.
- Nämä rattaat on suunniteltu ainoastaan yhdelle lapselle.
- Älä ripusta laukkuja kädensijaan, sillä se saattaa tehdä tuotteesta epästabiilin.
- Älä käytä rullaportaissa tai portaissa. Taita rattaat kokoon ja kannaa.
- Laita aina kaikki jarrut kiinni, kun pysäköit rattaat.
- Varmista, että rattaat on koottu ja kaikki lukot ovat kiinni, ennen kuin laitat lapsen rattaisiin.
- Korissa kuljetettavat tavarat eivät saa painaa enempää kuin 3 kg.
- Älä käytä rattaita lähellä tulta, liekkejä, grillejä tai lämmittimiä.
- Älä käytä rattaita, jos niistä puuttuu ruuveja, muttereita, pultteja tms. tai jos jokin osa on viallinen.
- Tämä tuote ei sovellu juoksuun tai rullaluisteluun.
- Käytä aina haarahihnaa yhdessä vyötäröhihnan kanssa.
- Varmista, että teet rattaiden tarkastukset, huollon, puhdistuksen säännöllisin välein.
- Rattaiden metalliosien säännöllinen hoito on tarpeellista, jotta ne säilyttävät ensiluokkaisen ulkonäön.
- Älä aseta rattaita parketille, laminaatille, linoleumille tai kotelattiamatolle! Pyörät voivat jättää lattiaan tahroja, joita ei voida poistaa!
- Ota huomioon, että tässä käyttöohjeessa kuvattujen rattaiden kankaiden kuvat, kuvien värit ja rattaiden lisävarusteet voivat poiketa ostamastasi tuotteesta.
- Ota huomioon, että tietyt kankaat (esim. farkkukankaat) voivat värjätä. Tämä on normaalia eikä oikeuta reklamaatioon.
- Tekniset muutokset ovat mahdollisia.
- Älä nosta rattaita turvakaaresta, koska se saattaa irrota.
- VAROITUS Vältä tapaturmia varmistamalla, että lapsesi ei ole lähellä, kun tämä tuote avataan tai suljetaan.

## 7. Rungon kokoontaittaminen:

**Huomaa: Taita turvakaari aina eteen ja kuomu taakse ennen rungon taittamista kokoon.**

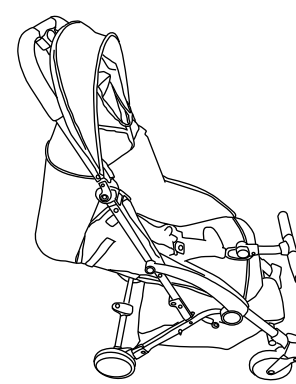

A

1) Vedä kuomu takaisin, paina turvakaaren nappia ja paina turvakaarta eteen loppuasentoon "A".

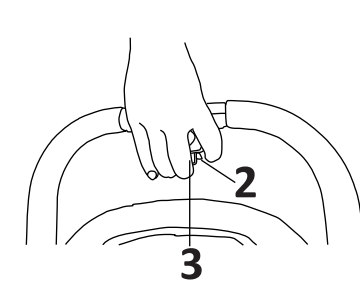

B

2) Pidä työntökahvan painiketta "2" painettuna alas, paina nappia "3" ja työnnä työntökahva eteen. Taita runko kokoon, kunnes runko seisoo paikallaan, "B".

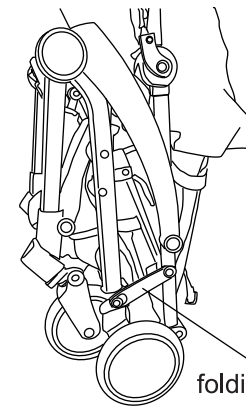
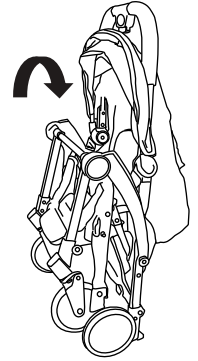

C

3) Lukitse kuljetussuojaus (folding latch) ja varmista, että se on lukossa, "C".

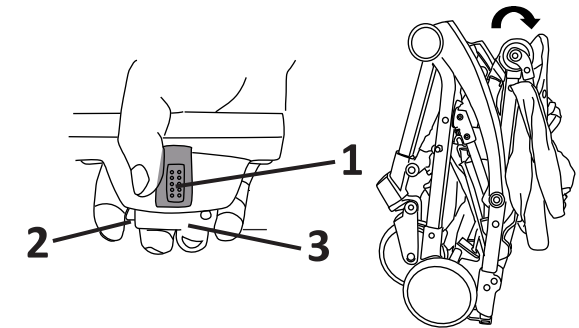

D

4) Pidä työntökahvan painiketta 1 painettuna alas, paina nappeja 2 ja 3 työnnä työntökahva alas loppuasentoonsa, "D".

•Por favor, tenga en cuenta que cierto tipo de tejidos (p. ej. tipo tela vaquera) pueden perder algo de color. Esto es una reacción normal y no supone un motivo de reclamación.

•Reservado el derecho a introducir modificaciones técnicas.

•No levante la sillita utilizando los estribos de protección. Podrían soltarse.

•AVISO Para evitar lesiones, asegúrese de que el niño se encuentre lejos al plegar y desplegar este producto

•AVISO No deje que su niño juegue con este producto

•AVISO Esta unidad de sillita no es apta para niños menores de 6 meses.

•AVISO Compruebe que los dispositivos de fijación de la sillita estén enganchados correctamente antes del uso.

•No debe utilizarse esta sillita para niños con un peso superior al máximo permitido para la misma (15 kg).

•Aplique todos los dispositivos de estacionamiento al colocar y sacar a los niños.

•Cualquier carga fijada al manillar y/o a la parte posterior del respaldo y/o a los lados del vehículo afectará la estabilidad del carrito.

•Solo se pueden utilizar las piezas de repuesto proporcionadas o recomendadas por el fabricante/distribuidor.

#### CUIDADO Y MANTENIMIENTO

•Antes de iniciar el funcionamiento, por favor, aplique algo de aceite lubricante libre de silicona en las bisagras y en las juntas para garantizar un movimiento fluido.

•Limpie el asiento, pase un paño húmedo y deje que se seque al aire.

•Compruebe periódicamente si alguna pieza del carrito, como pernos, tornillos, partes de tejido o costuras, están sueltos, rotos o deteriorados; siempre réparelos o sustitúyalos.

•Si se han producido daños o alguna disfunción, deje de utilizar el carrito.

•Los bastidores se deben limpiar utilizando detergentes de hogar o jabones con agua caliente.

•El recalentamiento o una fuerte exposición al sol pueden producir envejecimiento y que el color del tejido pierda intensidad.

**Hartan Kinderwagenwerk e. K., Mühlenweg 1, D-96242**

**Sonnefeld (Alemania), Tel.: 09266-969-0**

# Bit >>>

Adecuado a partir de 6 meses y hasta 15 kg.

Este producto no es adecuado para correr ni para patinar.

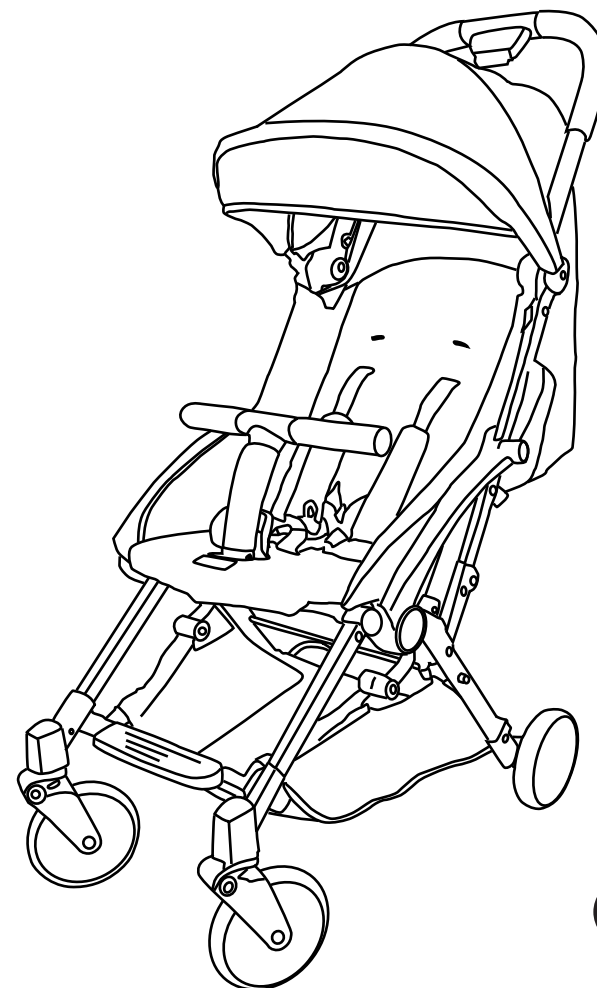

ES

Lea estas instrucciones atentamente y consérvelas para poder consultarlas cuando sea necesario.

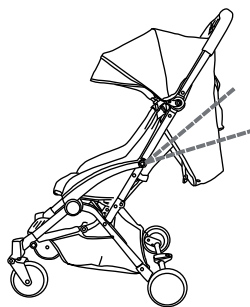
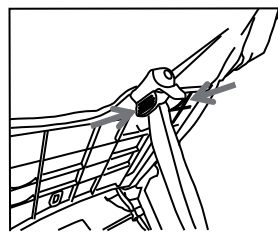
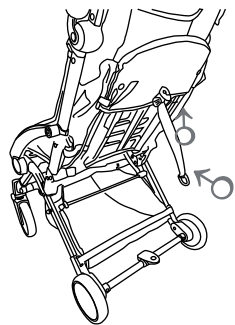

4. Empleo del apoyo del respaldo: tense la cinta, presione con la otra mano los dos botones del ajustador juntándolos y tire del ajustador hacia arriba / abajo en la posición deseada. El rango de ajuste del apoyo del respaldo va desde los 105 a los 155 grados.

5. Empleo del cinturón de seguridad:  
Desbloqueo del sistema de correas:  
presione el botón central de la hebilla de los arneses y tire de las correas de sujeción de ambos lados para extraerlas de la hebilla. Bloqueo del sistema de correas: presione las correas de sujeción de ambos lados para que entren en la hebilla de los arneses hasta que se oiga un clic que confirma que están en su sitio ambas.

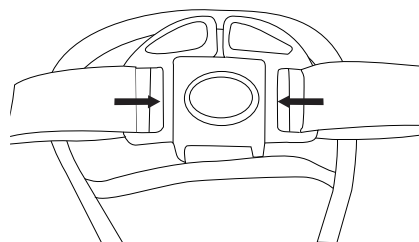

6. Ajuste de la longitud de las correas: Acorte o alargue las correas según la imagen.

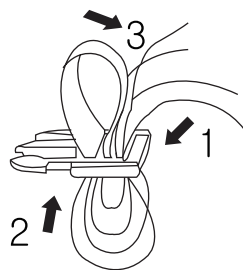

**¡ADVERTENCIA! Emplee siempre la presilla para las piernas en combinación con el cinturón.**

## Listado de piezas:

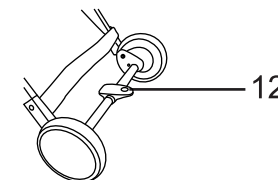
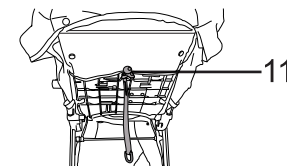
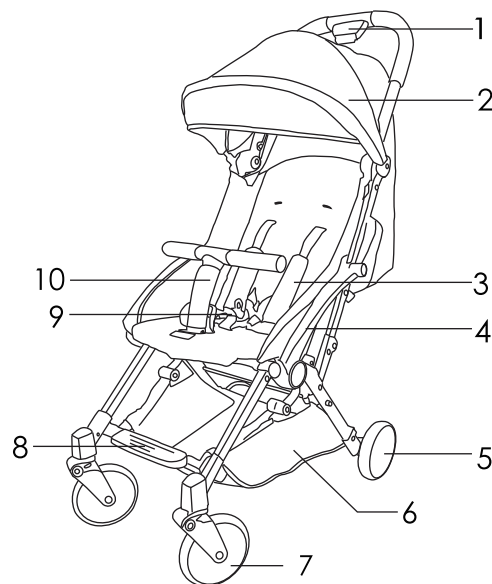

1. Bloqueo / desbloqueo del mecanismo de plegado
2. Capota para el sol abatible
3. Arnés de sujeción
4. Reposabrazos
5. Rueda posterior
6. Redecilla de almacenaje
7. Rueda delantera

8. Reposapiés
9. Hebilla de los arneses
10. Estribo de protección
11. Ajuste del respaldo
12. Bloqueo de ruedas

## Cómo desplegar la sillita:

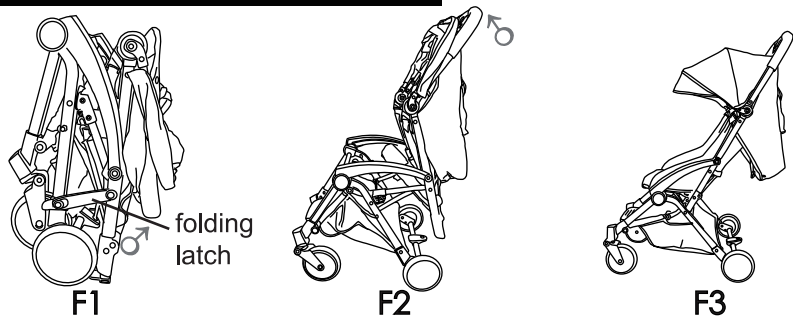

1. Montaje del chasis, véase F1: Retire el seguro de transporte; agarre con una mano la barra para empujar F2; tire de dicha barra hacia arriba F3 hasta que la sillita esté totalmente desplegada y bloqueada.

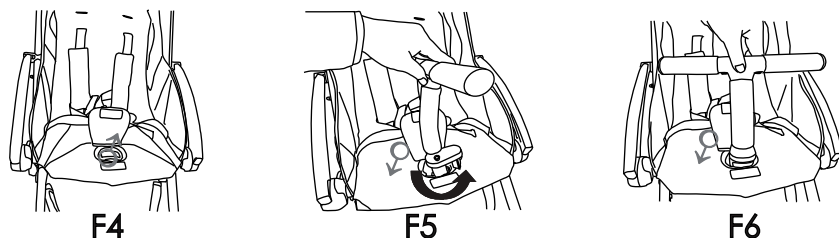

2. Montaje del estribo de protección: aparte el tejido cobertor (véase F4); inserte.

el pivote de bloqueo ovalado grande del estribo de protección en la abertura del asiento (gire para ello dicho estribo 90 grados, véase F5); gire el estribo de protección 90 grados y presiónelo hacia abajo hasta que encaje con un sonido audible (véase F6).

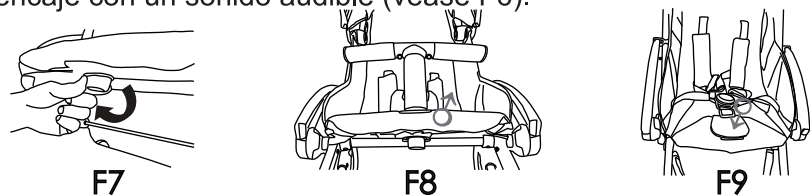

3. Retirada del estribo de protección: gire 90 grados el botón ovalado grande del estribo de protección que encontrará bajo el asiento (véase F7) y mantenga dicho botón girado mientras tira del estribo de protección hacia arriba para extraerlo de su soporte (véase F8); coloque el tejido cobertor encima de la abertura (véase F9).

## Instrucciones de uso:

1. Plegado del estribo de protección: pulse el botón y presione el estribo de protección hacia delante. Para volver a encajar el estribo de protección en la posición lista para su uso tire de él hacia arriba hasta que encaje con un sonido audible.

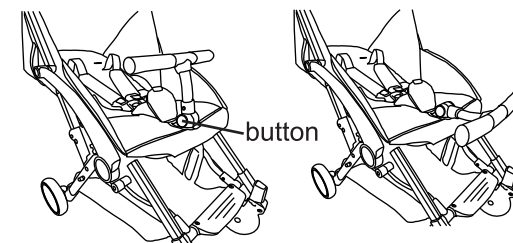

2. Activación del bloqueo de ruedas: pise la palanca de freno. El freno estará encajado cuando se oiga una señal audible.

Desactivación del bloqueo de ruedas: levante la palanca de freno. El freno ya no está encajado.

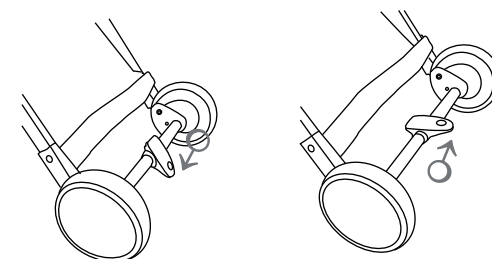

3. Empleo de la capota: para cerrar la capota, tire de la vara de la capota hacia la barra de empujar. Para abrir la capota tire de la vara de la capota hacia el estribo de protección.

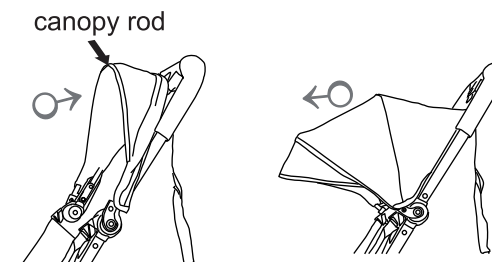



## VAROITUS

- Por favor, lea estas instrucciones cuidadosamente y consérvelas para consultas futuras. La seguridad de su niño/a podría verse afectada si no sigue estas instrucciones.
- No lleve niños adicionales, ni mercancía o accesorios en el carrito, salvo según lo recomendado en las instrucciones del fabricante.
- No deje al niño/a sin supervisión en el carrito. Podría resultar peligroso.
- Antes de hacer ajustes en el carrito, asegúrese de que el cuerpo del niño/a esté libre de piezas móviles.
- Para evitar lesiones graves por caída o porque se salga, utilice siempre las fijaciones de arnés proporcionadas.
- Compruebe que el respaldo esté bien ajustado antes de emplear la sillita. Antes del uso, deben sujetarse correas adicionales a las anillas en D del asiento.
- No deje que el niño/a se ponga de pie en la extensión del asiento.
- No permita a los niños que se pongan de pie en el asiento o en el reposapiés.
- Este carrito está diseñado para un solo niño/a.
- No cuelgue bolsas en el manillar ya que podría hacer que el producto se desestabilizara.
- No utilice ascensor ni escaleras. Pliegue el carrito y téngalo.
- Active todos los frenos cada vez que estacione el carrito.
- Asegúrese de que el carrito esté totalmente erguido y compruebe que todos los seguros estén enganchados antes de introducir al niño/a en el carrito.
- Las mercancías llevadas en la cesta no deben superar 3 kg.
- No utilice el carrito cerca de fuego directo, llamas desnudas, barbacoas o calefactores.
- No utilice el carrito si falta algún tornillo, tuerca, perno, etc. o si algún componente está dañado.
- Este producto no es apto para correr o para hacer patinaje.
- Utilice siempre la correa de entrepierna en combinación con la correa de la cintura.
- Por favor, asegúrese de completar las inspecciones rutinarias, el mantenimiento periódico y la limpieza regular de este carrito.
- El cuidado periódico de las partes metálicas del carrito es necesario para mantener su aspecto prémium.
- ¡Por favor, no coloque el carrito sobre el parquet, la madera laminada, el linóleo o los suelos de moqueta! ¡Las ruedas pueden causar manchas en el suelo que no puedan quitarse!
- Observe que los patrones del tejido, las fotos a color y los accesorios del carro en este manual de instrucciones pueden variar respecto del producto que ha comprado.

## 7. Plegado del chasis:

**¡Atención! Antes de plegar el chasis, pliegue siempre el estribo de protección hacia delante y la capota hacia atrás.**

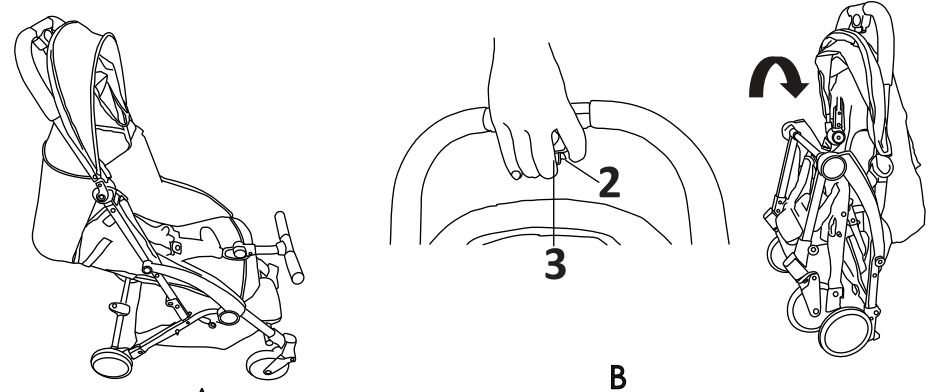

**A**  
1) Para volver a desplegar la capota, presione el botón del estribo de protección y pliegue dicho estribo hacia delante hasta que llegue a la posición final "A".

**B**  
2) Mantenga presionado el botón "2" de la barra de empujar, presione el botón "3" y empuje la barra de empujar hacia delante. Pliegue el chasis hasta que se mantenga por sí solo "B".

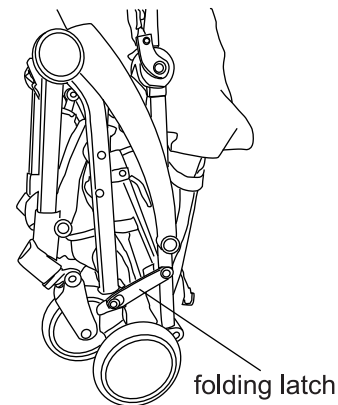

**C**  
3) Cierre el seguro de transporte y asegúrese de que esté cerrado "C".

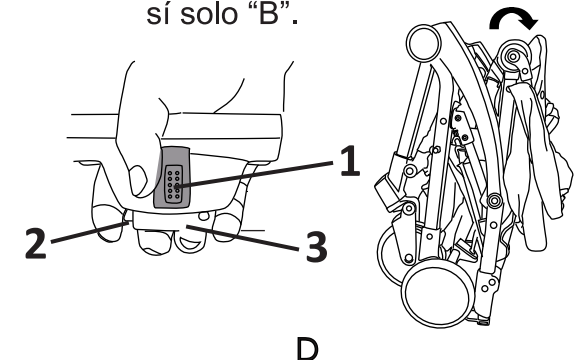

**D**  
4) Mantenga presionado el botón 1 de la barra de empujar, presione el botón 2 y 3, pliegue la barra de empujar hacia abajo hasta que alcance la posición final «D».

- Пожалуйста, не ставьте коляску на паркет, ламинат, линолеум и ковровое покрытие! Колеса могут оставить пятна на полу, которые затем будет невозможно удалить!
- Внимание: образцы материалов, цветные рисунки и аксессуары для коляски, изображенные в данной инструкции, могут отличаться от тех, которые имеются на купленной Вами коляске.
- Пожалуйста, обратите внимание на то, что некоторые материалы (например, джинсовая ткань) могут краситься. Это нормальная реакция, и не повод для рекламации.
- Права на технические изменения сохраняются.
- Не поднимайте коляску за защитную перемычку. Защитная перемычка может отсоединиться
- ВНИМАНИЕ: Во избежание травм следите за тем, чтобы Ваш ребенок не находился поблизости при складывании и раскладывании коляски.
- ВНИМАНИЕ: Не разрешайте Вашему ребенку играть с коляской.
- ВНИМАНИЕ: Данное сидение не подходит для детей младше 6 месяцев.
- ВНИМАНИЕ: Перед эксплуатацией убедитесь в том, что прогулочный блок коляски правильно закреплен.
- Данная коляска предназначена для детей весом не более 15 кг
- Всегда используйте тормоз, когда сажаете ребенка в коляску, и когда вынимаете его из коляски.
- Не закрепляйте тяжелые вещи на ручке и/или на спинке и/или по бокам коляски, это может повлиять на ее устойчивость.
- Разрешается использовать только оригинальные или одобренные производителем запасные детали.
- УХОД И ОБСЛУЖИВАНИЕ:
- Перед использованием коляски, пожалуйста, нанесите на места соединения и шарниры некоторое количество бессиликоновой смазки для обеспечения гладкого скольжения.
- Почистите сидение, протрите его влажной тряпкой и просушите на открытом воздухе.
- Регулярно проверяйте Вашу коляску. При потере, поломке или повреждении болтов, винтов, материала или швов, следует немедленно отремонтировать или заменить их.
- Нельзя использовать коляску при возникновении повреждений или нарушении функций.
- Чистка рам должна производиться с помощью теплой воды с добавлением мыла или мощного средства.
- Перегрев или излишнее воздействие солнечных лучей может привести к преждевременному износу и выцветанию материала.

**Hartan Kinderwagenwerk e. K., Mühlenweg 1, D-96242 Sonnefeld, Deutschland (Германия), тел. 09266-969-0**

# Bit >>

Подходит для детей в возрасте от 6 месяцев, весом до 15 кг

Данное изделие нельзя использовать во время бега трусцой или катания на коньках.

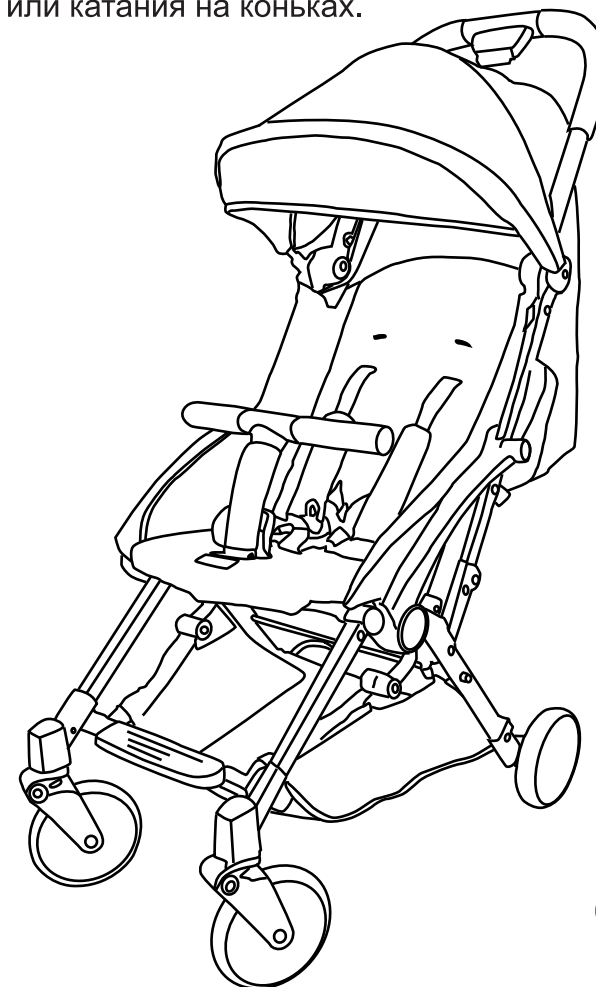

Внимательно прочтите данную инструкцию и сохраните ее для применения в будущем.

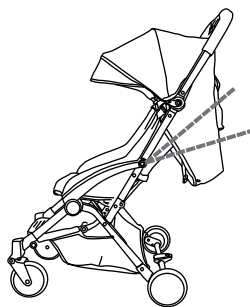
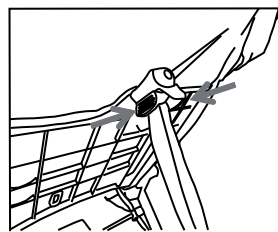
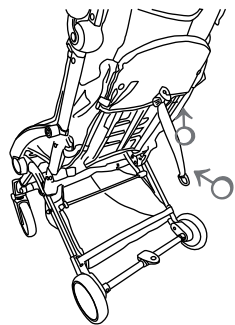

4. Наклон спинки: потяните за ремешок, другой рукой нажмите одновременно на две кнопки на откидном механизме и потяните его вверх или вниз, в зависимости от нужного положения. Спинка коляски откидывается на 105-155 градусов.

5. Использование ремней безопасности: Отстегивание ремней: нажмите центральную кнопку на пряжке и потяните за ремни с обеих сторон, чтобы вынуть их. Застегивание ремней: вставьте ремни в пряжку с обеих сторон и нажмите на них до появления щелчка.

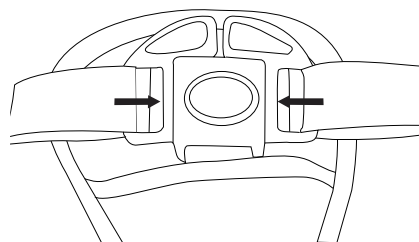

6. Регулировка длины ремней: Уменьшение и увеличение длины ремня показано на рисунке

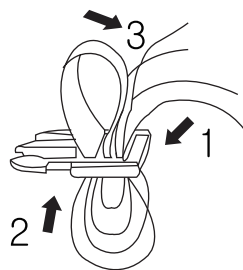

**ВНИМАНИЕ!** Ремни для ног необходимо использовать только вместе с поясным ремнем.

### Список составных частей:

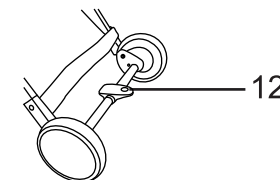
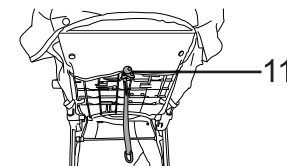
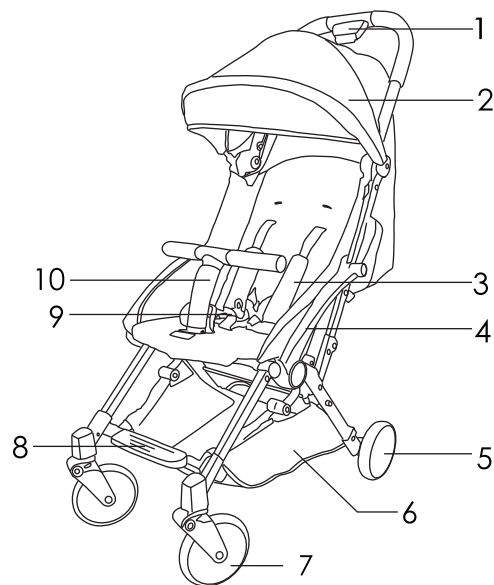

- 1.Складной механизм
- 2.Откидной капюшон для защиты от солнца
- 3.Плечевой ремень безопасности
- 4.Подлокотник
- 5. Заднее колесо
- 6.Сетчатая корзина
- 7.Переднее колесо

- 8.Подставка для ног
- 9.Пряжка ремня
- 10.Защитная перемычка
- 11.Регулировка спинки
- 12.Ножной тормоз

## Раскладывание коляски:

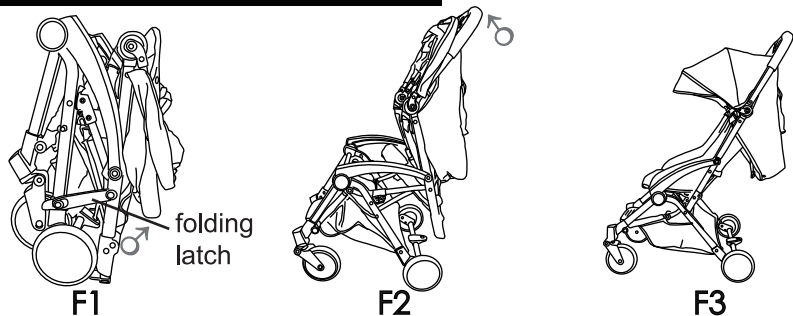

1. Раскладывание колес (см. F1): снимите фиксирующий зажим (folding latch), возьмитесь за ручку (см. F2), потяните ее вверх (см. F3) до тех пор, пока коляска не распрямится полностью до ее фиксации

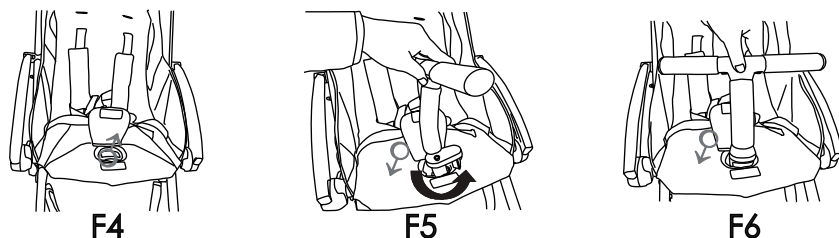

2. Установка защитной перемычки: сдвиньте тканевое покрытие в сторону (см. F4), вставьте большой овальный стержень защитной перемычки в отверстие на сидении (при этом нужно повернуть ее на 90 градусов, см. F5), поверните защитную перемычку на 90 градусов, нажмите на нее до появления щелчка (см. F6).

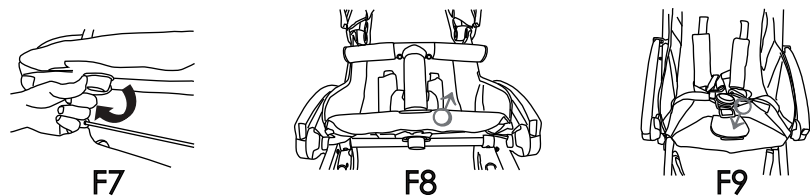

3. Снятие защитной перемычки: поверните большую овальную кнопку защитной перемычки под сидением на 90 градусов (см. F7), затем, удерживая кнопку в повернутом положении, потяните защитную перемычку вверх и выньте ее из держателя (см. F8), закройте отверстие тканевым покрытием (см. F9).

## Инструкция по применению:

1. Откидывание защитной перемычки: нажмите кнопку (button) и потяните защитную перемычку вперед. Чтобы вернуть защитную перемычку в вертикальное положение, потяните ее вверх до появления щелчка.

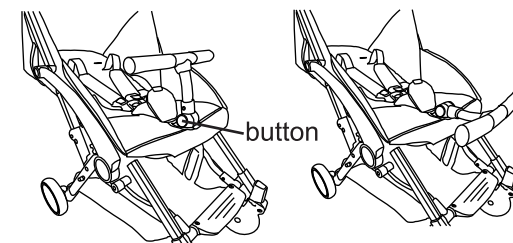

2. Блокировка ножного тормоза: нажмите ногой на ножной тормоз. Тормоз будет заблокирован после появления щелчка. Разблокировка ножного тормоза: потяните ножной тормоз ногой вверх. В результате тормоз разблокируется.

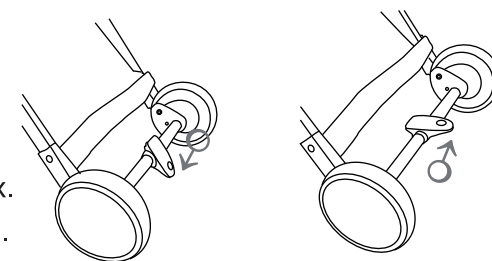

3. Использование капюшона: чтобы сложить капюшон, нажмите на его дугу (canopy rod) в направлении ручки. Чтобы раскрыть капюшон, возьмитесь за его дугу и потяните ее в направлении защитной перемычки

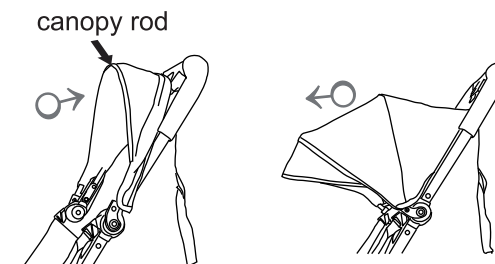

## VAROITUS

- Перед использованием коляски, пожалуйста, ознакомьтесь с инструкцией и сохраните ее для решения возможных проблем в будущем. Несоблюдение данных правил может привести к снижению уровня безопасности Вашего ребенка.
- Не транспортируйте в прогулочной коляске большее количество детей, сумок, груза или аксессуаров, чем указано в инструкции по эксплуатации.
- Никогда не оставляйте ребенка в коляске без присмотра. Это может быть опасно.
- Перед регулировкой коляски убедитесь, что подвижные элементы не могут травмировать Вашего ребенка.
- Во избежание серьезных травм при выпадении или выскальзывании всегда используйте ремни безопасности.
- Перед использованием коляски убедитесь, что ремни безопасности находятся в правильном положении. Дополнительные ремни перед их использованием необходимо пристегнуть к D-образным кольцам сидения.
- Не разрешайте детям вставать на удлинитель сидения.
- Не позволяйте ребенку вставать на сидение или подставку для ног.
- Данная модель коляски предназначена для одного ребенка.
- Не закрепляйте сумки на ручках коляски, так как это может повлиять на ее устойчивость.
- Не используйте коляску для езды на эскалаторе или по лестницам. В данной ситуации транспортируйте коляску в сложенном виде.
- Оставляя коляску, всегда используйте тормоз.
- Прежде чем сажать ребенка в коляску убедитесь в том, что она правильно собрана и все замки заблокированы.
- Вес транспортируемых в корзине вещей не должен превышать 3 кг.
- Не используйте коляску вблизи открытого пламени, барбекю или нагревательных приборов.
- Не используйте коляску при отсутствии каких-либо винтов, гаек, болтов и др., а также при наличии повреждений каких-либо деталей.
- Данная коляска не предназначена для бега или катания на роликовых коньках.
- Всегда используйте промежуточный ремень в сочетании с поясным.
- Пожалуйста, производите регулярные текущие осмотры, техническое обслуживание, а также чистку данной коляски.
- Регулярно проверяйте состояние всех металлических деталей коляски для сохранения ее хорошего внешнего вида.

## 7.Складывание колес:

**Внимание! Перед складыванием колес необходимо откинуть защитную перемычку и сложить капюшон.**

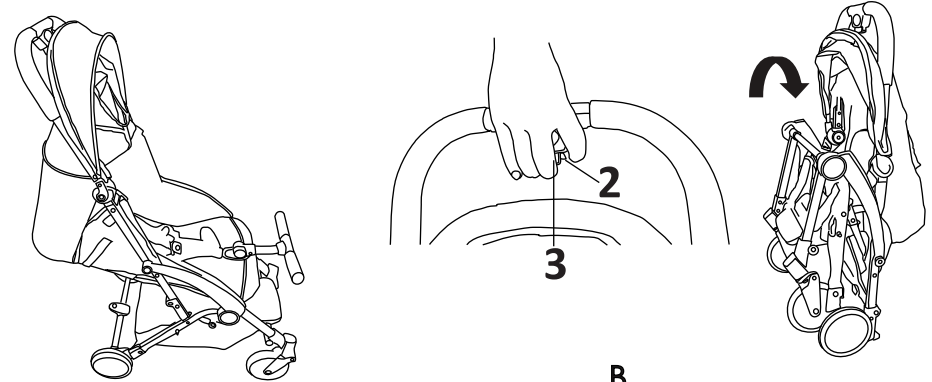

**A**  
1)Сложите капюшон, нажмите на кнопку перемычки и откиньте ее вперед, в положение «А».

**B**  
2) Нажав и удерживая кнопку «2» на ручке, нажмите кнопку «3» и потяните ручку вперед. Сложите колеса вместе, установив их в положение «В».

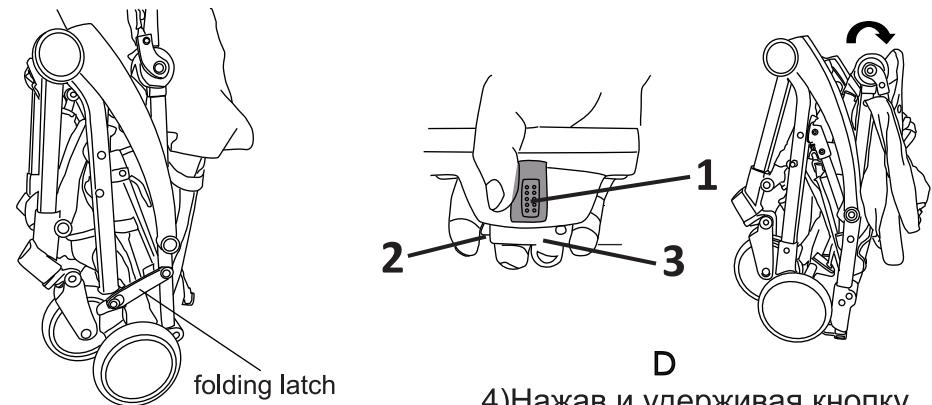

**C**  
3) Застегните фиксирующий зажим (folding latch) и убедитесь в том, что он надежно зафиксирован в положении «С».

**D**  
4)Нажав и удерживая кнопку 1 на ручке, нажмите кнопки 2 и 3, потяните ручку вниз до положения «D».

- Nezvedejte kočárek za ochranné madlo. Mohlo by se uvolnit
- UPOZORNĚNÍ Dbejte na to, aby bylo vaše dítě při rozkládání a skládání kočárku z dosahu, aby se předešlo zraněním.
- UPOZORNĚNÍ Nenechte dítě hrát si s výrobkem.
- UPOZORNĚNÍ Tento kočárek není vhodný pro děti mladší 6 měsíců.
- UPOZORNĚNÍ Před použitím se přesvědčte, zda jsou všechna přídatná zařízení sedačky správně zapojena.
- Hmotnost dítěte, pro kterou je tento kočárek určen, nesmí překročit 15 kg
- Při umísťování a vyjímání dítěte zajistěte všechna parkovací zařízení.
- Jakýkoliv náklad připevněný na rukojeti a/nebo na zadní části opěrky a/nebo po stranách kočárku může ovlivnit stabilitu kočárku.
- Lze používat pouze náhradní díly dodávané nebo doporučené výrobcem/distributorem.

#### PÉČE A ÚDRŽBA:

- Před zahájením provozu na závěsy a spoje použijte trochu olejového maziva bez silikonu, abyste zajistili hladký provoz.
- Vyčistěte sedadlo, otřete vlhkým hadříkem a vysušte na vzduchu.
- Kočárek pravidelně kontrolujte. Pokud zjistíte, že jsou některé součásti jako například matice, šrouby, tkanina či švy uvolněné nebo poškozené, vždy je opravte nebo vyměňte.
- Pokud dojde k poškození nebo poruše, přestaňte kočárek používat.
- Rámy je třeba čistit mýdlem nebo mycími prostředky a teplou vodou.
- Přehřátí nebo vystavení silnému slunečnímu záření může způsobit stárnutí a vyblednutí barvy tkaniny.

**Hartan Kinderwagenwerk e. K., Mühlenweg 1, D-96242  
Sonnefeld, Německo, Tel. 09266-969-0**

# Bít >>

Vhodný od 6 měsíců do 15 kg.

Tento výrobek není určen pro běh nebo jízdu na kolečkových bruslích.

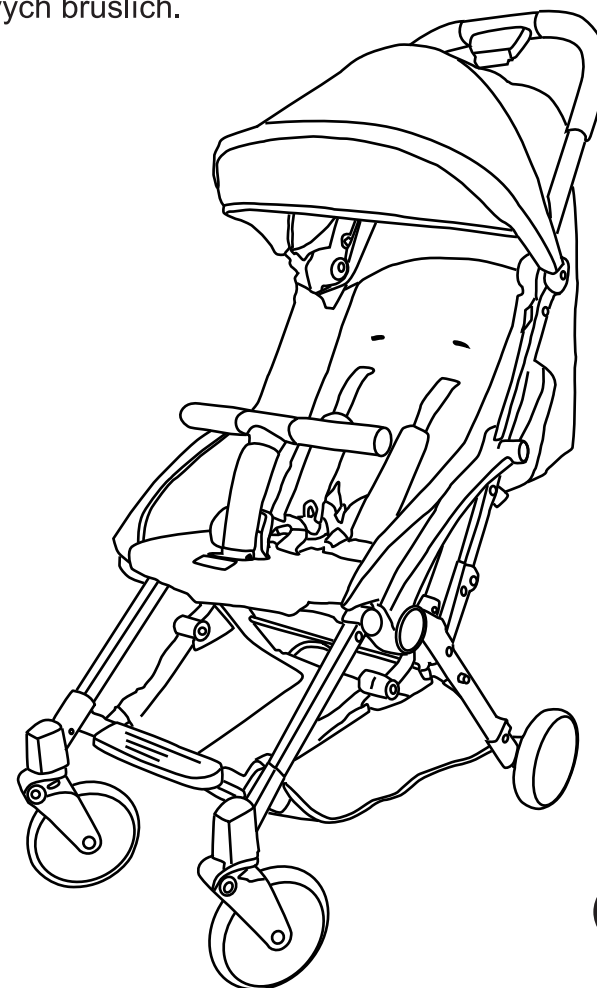

Tyto pokyny si důkladně přečtěte a uschovejte si je k pozdějšímu použití.

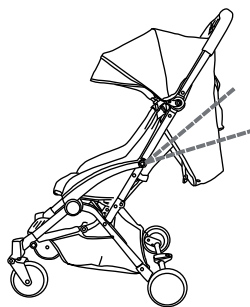
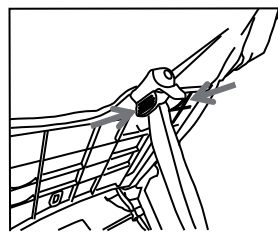
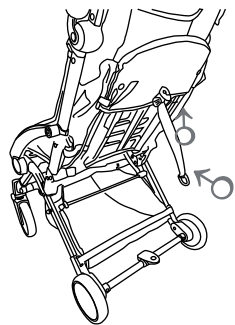

4. Používání opěrky zad: pevně utáhněte pás, druhou rukou stiskněte společně dvě tlačítka na nastavovači a ten natáhněte do požadované polohy nahoru nebo dolů. Rozsah nastavení opěrky zad je od 105 do 155 stupňů.

5. Používání bezpečnostního pásu:

Uvolnění systému pásů: stiskněte středové tlačítko na přezce pásů a po obou stranách vytahujte z přezky fixaci pásů. Zajištění systému pásů: zatlačte fixaci pásů na obou stranách do přezky pásů tak, aby se každá strana zasunula se slyšitelným zacvaknutím.

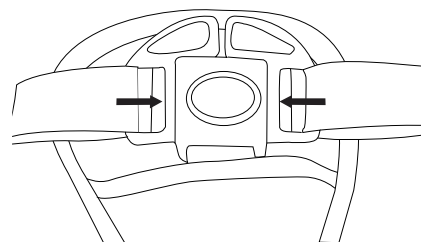

6. Nastavení délky pásu: Zkrácení nebo prodloužení pásu provedte podle obrázku.

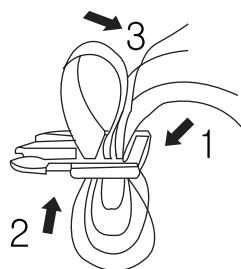

**UPOZORNĚNÍ! Nožní poutko používejte vždy v kombinaci s pánevním pásem.**

## Seznam dílů:

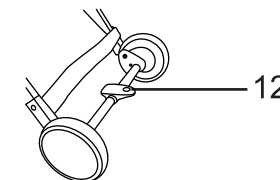
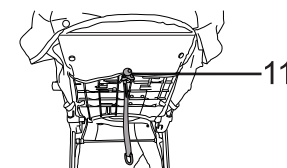
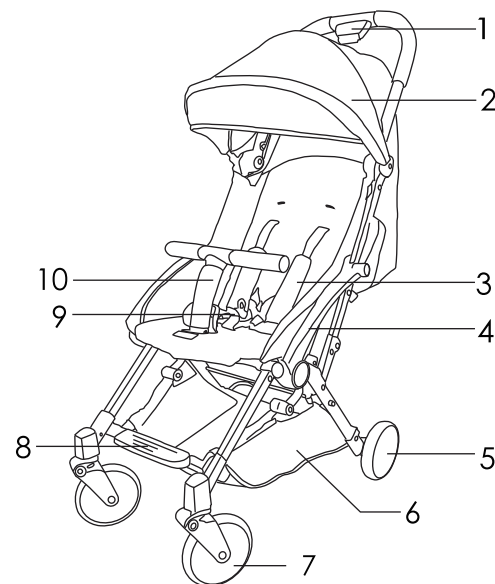

1. Zajištění/odjištění sklápěcího mechanismu
2. Sklápěcí stříška proti slunci
3. Ramenní popruhy
4. Opěrka ruky
5. Zadní kolečko
6. Síťovaný košík
7. Přední kolečko

8. Opěrka nohou
9. Přezka pásu
10. Ochranné madlo
11. Polohování opěrky zad
12. arkovací brzda

## Rozložení kočárku:

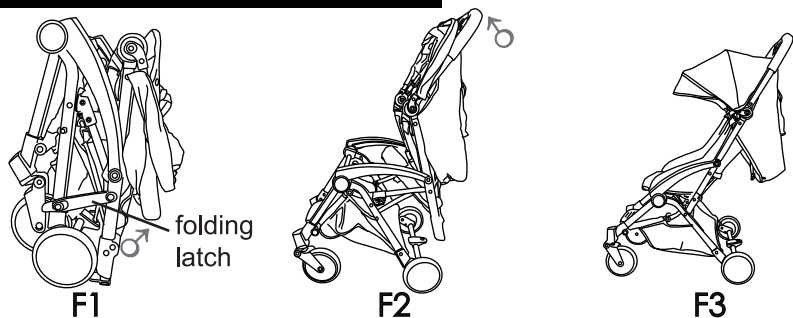

1. Rozložení podvozku, viz F1: Uvolněte transportní pojistku (folding latch); jednou rukou uchopte rukojeť F2; rukojeť vysuňte směrem nahoru F3 tak, aby se kočárek Buggy úplně rozložil a byl zajištěn.

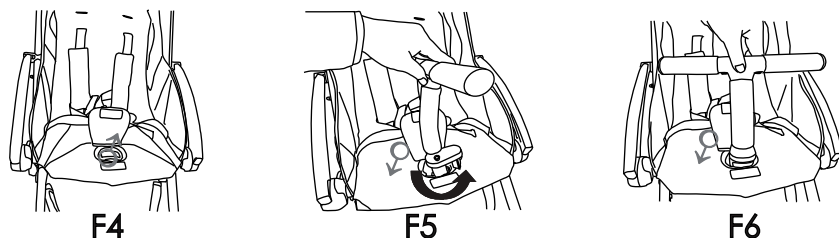

2. Montáž ochranného madla: látkový kryt posuňte na stranu (viz F4); nasadte velký oválný zajišťovací čep v otvoru v sedáku (ochranné madlo je přitom otočeno o 90 stupňů, viz F5); otočte ochranné madlo o 90 stupňů; zatlačte ochranné madlo směrem dolů tak, aby slyšitelně zacvaklo (viz F6)

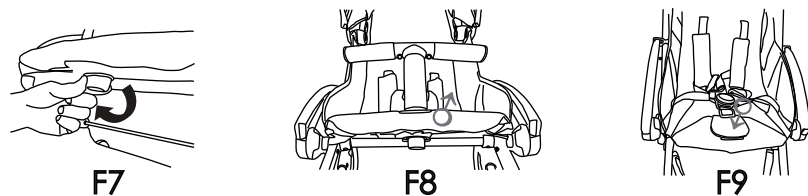

3. Demontáž ochranného madla: velký oválný knoflík pod sedákem otočte o 90 stupňů (viz F7); knoflík přidržte otočený a ochranné madlo vytáhněte směrem nahoru z držáku (viz F8); látkový kryt nasuňte přes otvor (viz F9).

## Návod k použití:

1. Překlopení ochranného madla: stiskněte tlačítko (button) a ochranné madlo tlačte směrem dopředu. Chcete-li ochranné madlo znovu zacvaknout do polohy pro jízdu, vytáhněte ochranné madlo nahoru tak, aby slyšitelně zacvaklo.

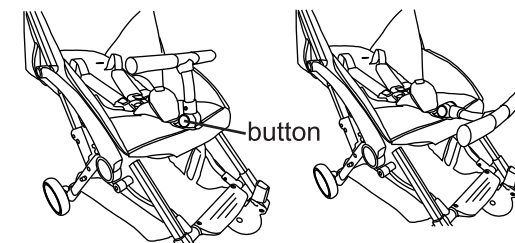

2. Aretace parkovací brzdy: sešlápněte brzdovou páku směrem dolů. Brzda je zablokovaná, jakmile uslyšíte hlasité cvaknutí; Uvolnění parkovací brzdy: vyšlápněte brzdovou páku směrem nahoru. Brzda je uvolněná.

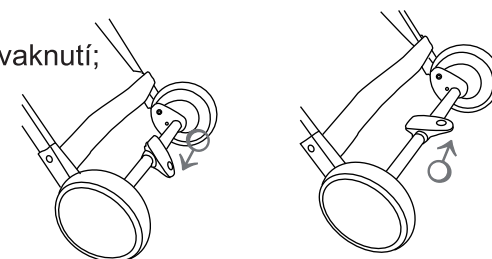

3. Používání stříšky: chcete-li stříšku zavřít, posuňte výztuhu stříšky (canopy rod) směrem k rukojeti. Chcete-li stříšku otevřít, posuňte výztuhu stříšky směrem k ochrannému madlu.

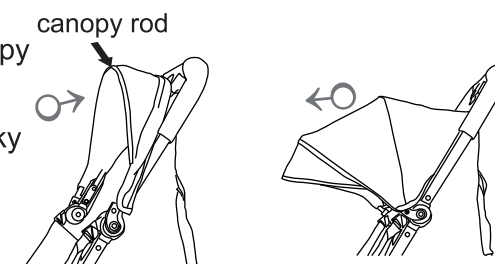



## UPOZORNĚNÍ

- Tyto pokyny si prosím pečlivě přečtete a uchovejte pro případnou budoucí potřebu. Pokud nebudete dodržovat tyto pokyny, může dojít k ohrožení bezpečnosti vašeho dítěte.
- V kočárku nevozte další děti, tašky, zboží nebo doplňky, kromě případů doporučených v pokynech výrobce.
- Neponechávejte dítě v kočárku bez dozoru. Může to být nebezpečné.
- Při provádění seřízení kočárku dbejte na to, aby bylo dítě z dosahu.
- Abyste zamezili vážnému zranění způsobenému pádem nebo vyklouznutím, vždy používejte popruhový zádržný systém.
- Před použitím kočárku vyzkoušejte správné nastavení zadržovacího systému. Přídavné systémy pásů musíte před použitím připevnit k D-kroužku sedáku
- Nedovolte dítěti stát na nastavci sedačky.
- Nedovolte dětem, aby stoupaly na sedák nebo opěrky nohou
- Tento kočárek je navržen pouze pro jedno dítě.
- Nevěšte na držadla tašky, protože by to mohlo způsobit nestabilitu výrobku.
- Nepoužívejte na eskalátorech a schodech. Kočárek složte a přeneste.
- Při parkování kočárku vždy zabrzděte všechny brzdy.
- Před umístěním dítěte do kočárku zkontrolujte, zda je kočárek zcela vzpřímený a zda jsou zajištěny všechny pojistky.
- Hmotnost zboží převáženého v košíku nesmí překročit 3 kg.
- Nepoužívejte kočárek blízko otevřeného ohně, nevystavujte jej plamenům, grilu nebo topení.
- V případě, že chybí vruty, matice, šrouby atd. nebo jsou některé součásti poškozené, kočárek nepoužívejte.
- Výrobek není vhodný pro běh nebo bruslení.
- Vždy používejte krokový pás v kombinaci s bederním pásem.
- Provádějte prosím pravidelné rutinní kontroly, údržbu a čištění kočárku.
- Pravidelná péče o všechny kovové součásti kočárku je nezbytná k dosažení prvotřídního vzhledu.
- Neumísťujte kočárek na parkety, laminátové podlahy, linolea ani koberce! Kola mohou na podlaze způsobit skvrny, které nelze odstranit!
- Upozorňujeme, že vzory látek, barevné obrázky a doplňky kočárku uvedené v tomto návodu se mohou lišit od výrobku, který jste zakoupili.
- Upozorňujeme, že některé typy látek (např. dřínovina) mohou trochu pouštět barvu. Jedná se o běžnou reakci a není to důvod k reklamaci.
- Technické změny vyhrazeny.

## 7. Složení podvozku:

**Pozor: Před složením podvozku vždy nejprve vyklopte ochranné madlo směrem dopředu a stříšku zaklapněte zpět.**

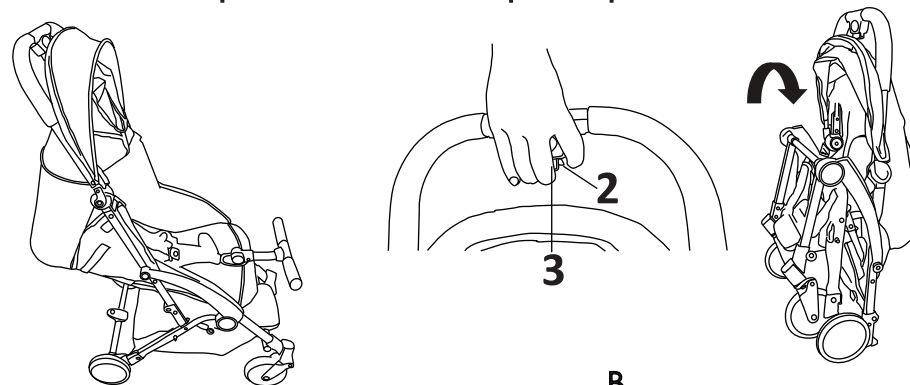

**A**  
1) Stříšku zaklapněte zpět, stiskněte tlačítko ochranného madla a vyklopte madlo směrem dopředu tak, aby se dostalo do konečné polohy „A“.

**B**  
2) Tlačítko „2“ na rukojeti přidržte stisknuté, stiskněte tlačítko „3“ a rukojeť zatlačte směrem dopředu. Podvozek složte tak, aby zůstal samostatně stát „B“.

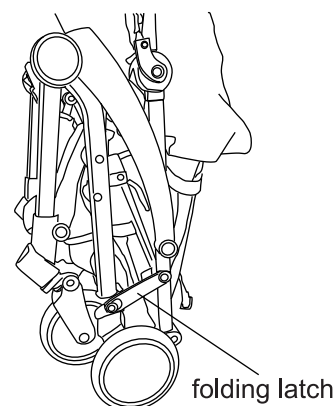

**C**  
3) Transportní pojistku (folding latch) zavřete a ujistěte se, že je zavřená „C“.

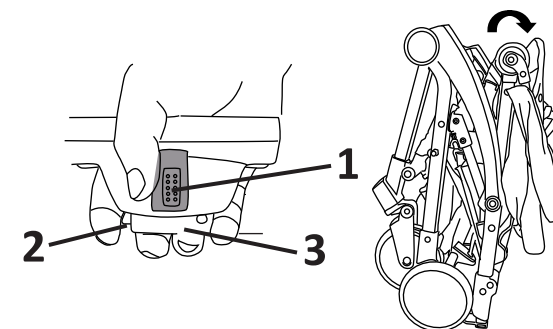

**D**  
4) Tlačítko 1 na rukojeti přidržte stisknuté, stiskněte tlačítko 2 a 3, rukojeť odklopte směrem dolů tak, aby se dostala do konečné polohy „D“.

e to bežná reakcia a nie je žiaden dôvod na reklamáciu.

- Technické zmeny vyhradené.
- Nezdvíhajte kočík za madlo. Madlo by sa mohlo uvoľniť.
- VÝSTRAHA Na zabránenie poraneniu zaistite, aby bolo vaše dieťa mimo výrobku, keď ho budete rozkladať alebo skladať.
- VÝSTRAHA Nedovoľte dieťaťu hrať sa s výrobkom.
- VÝSTRAHA Toto sedadlo nie je vhodné pre deti do 6 mesiacov.
- VÝSTRAHA Pred použitím skontrolujte, či sú tieto pomôcky na upevnenie sedadla správne zapojené.
- Kočík je určený pre deti s hmotnosťou menšou ako 15 kg.
- Pri vkladaní a vyberaní dieťaťa zaistite všetky parkovacie prvky.
- Akékoľvek zaťaženie upevnené na rukoväť alebo zadnú stranu operadla či na bočné strany kočíka bude ovplyvňovať jeho stabilitu.
- Používajte len náhradné diely dodávané výrobcom/distribútorom.

#### STAROSTLIVOSŤ A ÚDRŽBA:

- Pred začatím operácie naneste trochu mazacej olejovej vazelíny bez silikónu na kľby a spoje, aby ste zaistili hladký chod.
- Vyčistite sedadlo, utrite ho mokrou handričkou a vysušte ho na vzduchu.
- Kočík pravidelne kontrolujte. Ak zistíte, že sú akékoľvek jeho diely ako matice, skrutky, látkové kusy alebo stehy uvoľnené, poškodené alebo narušené, vždy ich opravte alebo nahraďte.
- Ak zistíte poškodenie alebo nesprávnu funkciu, prestaňte kočík používať.
- Rámy je potrebné vyčistiť pomocou domácich saponátov alebo čistiaceho prostriedku s teplou vodou.
- Prehriatie alebo vystavenie intenzívnemu slnečnému žiareniu môže spôsobiť starnutie a vyblednutie farby látky.

**Hartan Kinderwagenwerk e. K., Mühlenweg 1, D-96242  
Sonnenfeld, Nemecko, Tel. 09266-969-0**

# Bít >>

Vhodné pre deti od 6 mesiacov do hmotnosti 15 kg.

Tento produkt sa nesmie používať pri joggingu alebo jazde na inline korčuliach.

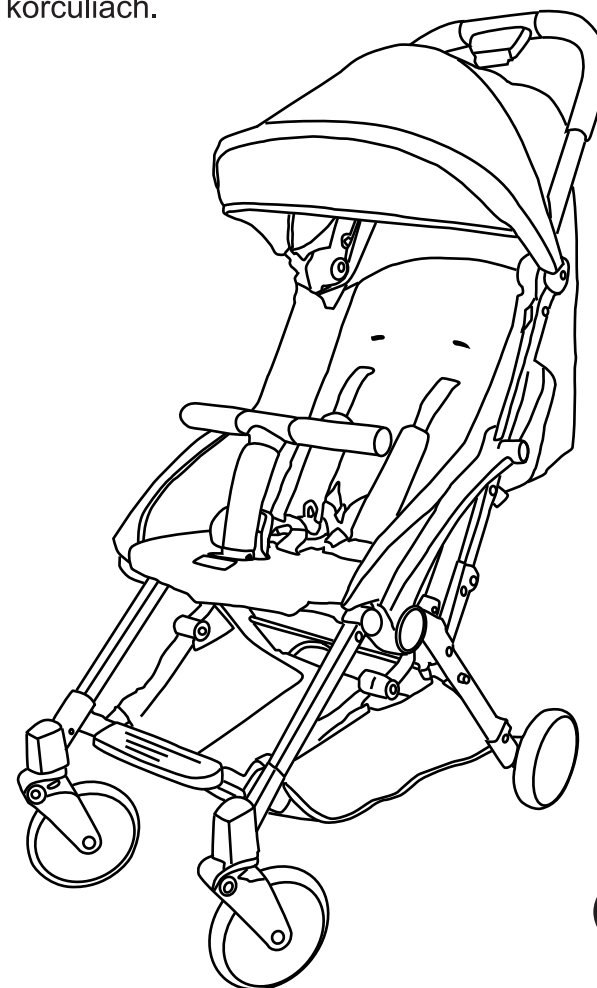

Dôkladne si prosím prečítajte tento návod na použitie a uschovajte si ho pre prípad neskoršieho použitia.

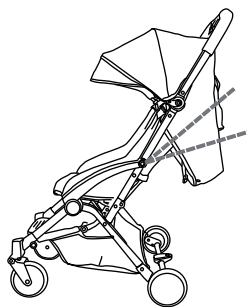
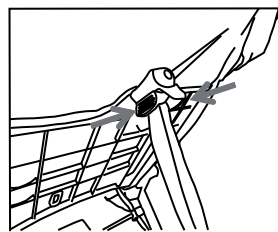
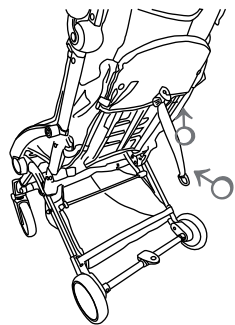

4. Použitie opierky chrbta: napnite pás, stlačte druhou rukou dva gombíky na prestavovacom mechanizme k sebe a potiahnite prestavovací mechanizmus do želanej polohy nahor alebo nadol. Opierku chrbta môžete prestavovať v rozsahu 105 až 155 stupňov.

5. Použitie bezpečnostného pásu: Odblokovanie mechanizmu pásov: stlačte stredný gombík na spony pásov a vytiahnite upevnenia pásov na oboch stranách zo spony. Zablokovanie mechanizmu pásov: zatlačte upevnenia pásov na oboch stranách do spony pásov, až kým obe na oboch stranách počuteľne nezakliknú.

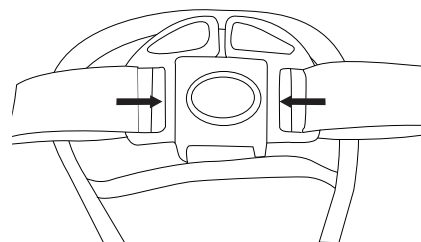

6. Nastavenie dĺžky pásov: Pásky skráťte a predĺžte podľa návodu na obrázku.

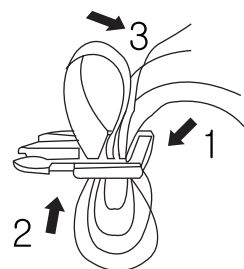

**VAROVANIE! Používajte vak na nohy vždy v kombinácii s bezpečnostným pásom okolo pásu.**

## Zoznam dielov:

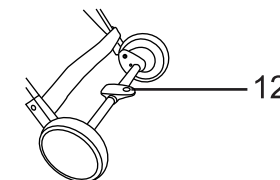
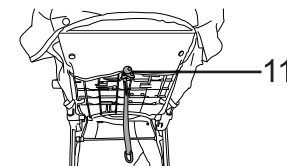
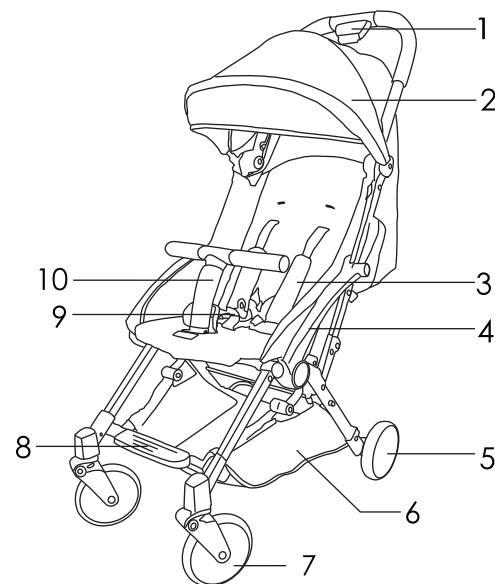

1.Zablokovanie/odblokovanie skladacieho mechanizmu  
2.Sklápatelná strieška na ochranu pred slnkom  
3.Bezpečnostné pásy cez plecia  
4.Opierka ramena  
5. Zadné koleso  
6.Sieťkový kôš  
7.Predné koleso

8.Opierka na nohy  
9.Spona pásov  
10.Madlo  
11.Prestavovanie chrbta  
12.Parkovacia brzda

## Rozloženie detského kočíka:

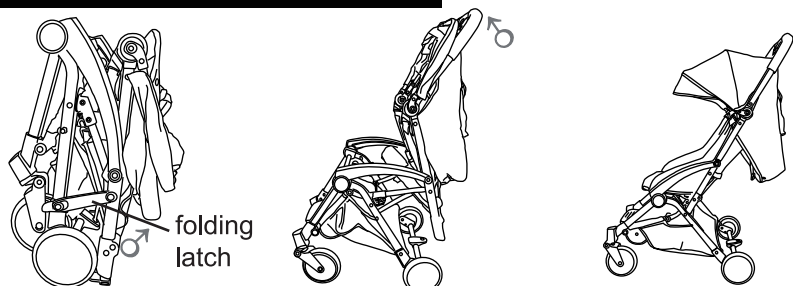

**F1** **F2** **F3**  
1. Postavenie podvozku, vid' 1: Odblokujte transportnú poistku (folding latch); uchopte držadlo rukoväte F2 jednou rukou; ťahajte držadlo rukoväte nahor, až kým nie je športový kočík úplne rozložený a konštrukcia zaistená v správnej polohe.

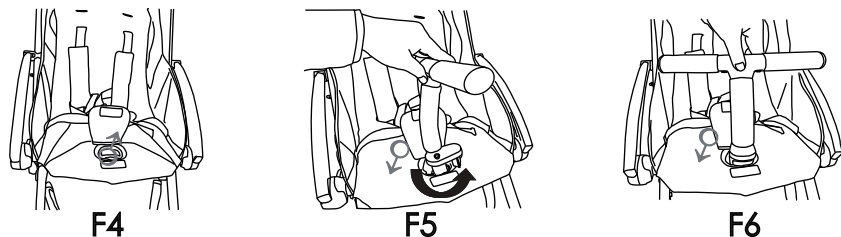

**F4** **F5** **F6**  
2. Montáž madla: odtiahnite látkový kryt nabok (vid' F4); nasadíte veľký oválny blokovací čap madla do otvoru na sedadle (madlo je pritom pootočené o 90 stupňov, vid' F5); otočte madlo o 90 stupňov; zatlačte madlo nadol, až kým počuteľne nezaklikne do otvoru (vid' F6).

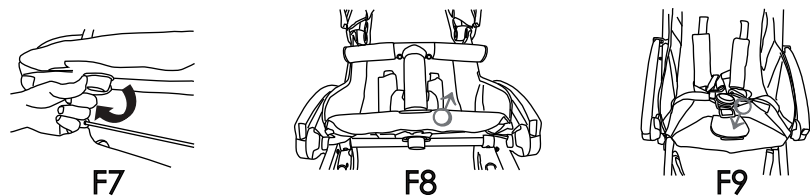

**F7** **F8** **F9**  
3. Demontáž madla: otočte veľký oválny gombík madla pod sedadlom o 90 stupňov (vid' F7); podržte pootočený gombík a vytiahnite madlo nahor z úchyty (vid' F8); zatahnite látkový kryt cez otvor (vid' F9).

## Návod na použitie:

1. Vyklopenie madla: stlačte gombík (button) a potlačte madlo vpred. Ak ho chcete dať naspäť do polohy umožňujúcej jazdu, potiahnite ho nahor, až kým počuteľne nezaklikne.

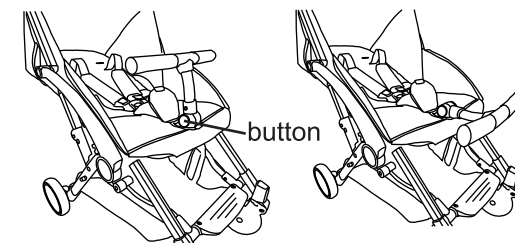

2. Aretácia parkovacej brzdy: zatlačte nohou pedál parkovacej brzdy nadol. Brzda je zakliknutá v správnej polohe, akonáhle počujete kliknutie; Odblokovanie parkovacej brzdy: potlačte nohou pedál parkovacej brzdy nahor. Brzda sa uvoľní.

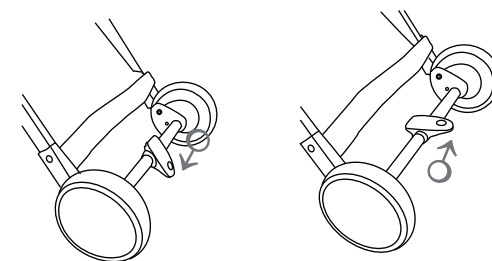

3. Použitie striešky: ak chcete striešku sklopiť, potiahnite tyč striešky (canopy rod) v smere držadla rukoväte. Ak chcete striešku otvoriť, potiahnite tyč krytu v smere madla.

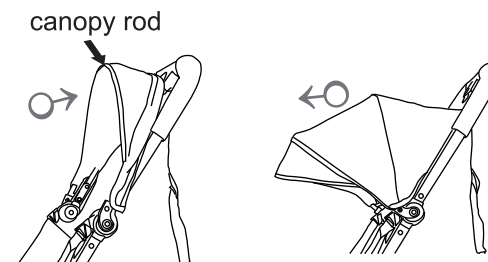

## UPOZORNENIE

- Prečítajte si tieto pokyny a uschovajte si ich na budúce použitie. Nedodržanie týchto pokynov môže mať vplyv na bezpečnosť dieťaťa.
- Na vozíku nenoste ďalšie dieťa, tašky, tovar ani príslušenstvo okrem toho, ktoré sa odporúča v pokynoch od výrobcu.
- Nenechávajte dieťa bez dozoru v kočíku. Môže to byť nebezpečné.
- Pred vykonaním úprav kočíka zaistite, aby na tele dieťaťa neboli žiadne pohybujúce sa časti.
- Na zabránenie vážnemu zraneniu spôsobenému pádom alebo zosunutím vždy používajte dodávaný postroj.
- Skontrolujte pred použitím kočíka správne nastavenie systému na zadržiavanie dieťaťa v sedadle. Doplnkové bezpečnostné pásy sa pred použitím musia upevniť na D-krúžkoch sedadla.
- Nedovoľte dieťaťu postaviť sa na predĺženie sedadla.
- Nedovoľte dieťaťu postaviť sa na sedadlo alebo na opierku nôh.
- Tento kočík je určený len na jedno dieťa.
- Na rukoväti nevesajte žiadne tašky. Mohlo by to spôsobiť nestabilitu výrobku.
- Nepoužívajte na eskalátore ani na schodoch. Kočík zložte a neste ho.
- Pri parkovaní kočík vždy zaistite brzdami.
- Pred vložení dieťaťa do kočíka zaistite, aby bol kočík úplne postavený, a skontrolujte, či sú všetky brzdy zaistené.
- Žiaden tovar prenášaný v košíku nesmie prekračovať hmotnosť 3 kg.
- Kočík nepoužívajte v blízkosti otvoreného ohňa, nevystavujte plameňom, grilu ani ohrievaču.
- Kočík nepoužívajte, ak akékoľvek skrutky, matice, svorky atď. chýbajú, prípadne ak je poškodený akýkoľvek diel.
- Tento výrobok nie je vhodný na behanie ani korčuľovanie.
- Vždy používajte popruh na rozkrok spolu s popruhom okolo pása.
- Nezabudnite vykonať rutinnú kontrolu, údržbu a čistenie kočíka.
- Na zachovanie výborného vzhľadu je potrebné pravidelne ošetrovať všetky kovové časti kočíka.
- Nedávajte kočík na parkety, laminátové podlahy, linoleum ani koberce! Kolesá môžu spôsobiť škvrny na podlahe, ktoré sa nemusia dať odstrániť.
- Upozorňujeme, že vzory na látke, farebné obrázky a príslušenstvo kočíka na kočíku v tomto návode na použitie sa môžu líšiť od výrobku, ktorý ste si kúpili.
- Upozorňujeme, že niektoré druhy tkanín (napr. džínovina) môžu stratiť svoju farbu. J

## 7. Zloženie podvozku:

**Pozor: Vždy vyklopte madlo dopredu a striešku kočíka sklopte dozadu pred tým, ako zložíte podvozok.**

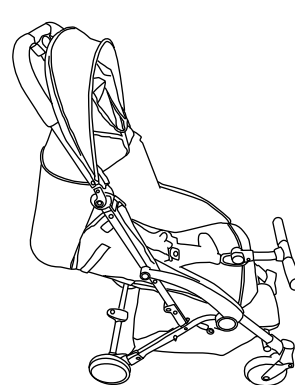

A

1) Sklopte striešku dozadu, stlačte gombík madla a vyklopte ho dopredu, až kým nedosiahne koncovú polohu "A".

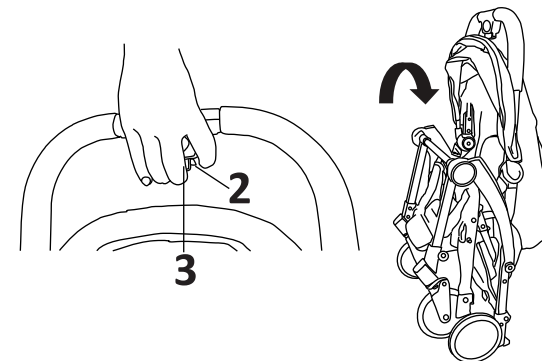

B

2) Držte stlačený gombík "2" na držadle rukoväte, stlačte gombík "3" a zatlačte držadlo rukoväte vpred. Sklopte podvozok, až kým nezostane stáť sám od seba "B".

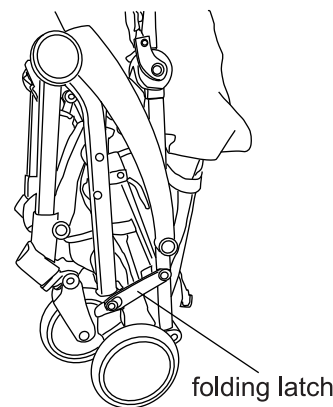

C

3) Zaistite transportnú poistku (folding latch) a uistite sa, že je naozaj uzatvorená "C".

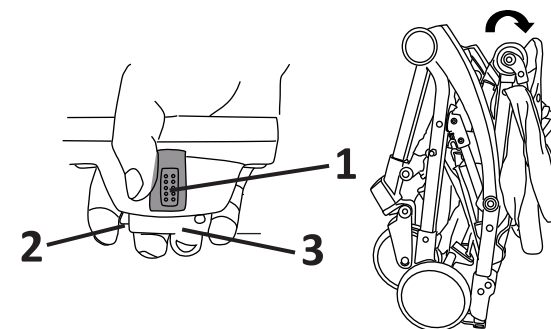

D

4) Držte gombík 1 na držadle rukoväte stlačený, stlačte gombík 2 a 3, sklapnite držadlo rukoväte nadol, až kým nedosiahne koncovú polohu "D".

- Nie stawiać wózka na parkiecie, laminatach, linoleum ani na wykładzinach podłogowych! Koła mogą powodować plamy na podłodze, których nie będzie się dało usunąć!
- Należy pamiętać, że deseń materiału, kolorowe ilustracje oraz akcesoria wózka w niniejszej instrukcji obsługi mogą się różnić od rzeczywistych elementów zakupionego produktu.
- Proszę pamiętać, że niektóre rodzaje materiałów (np. jeans) mogą tracić kolor. Jest to normalna reakcja i nie stanowi przyczyny reklamacji.
- Przewidywane są modyfikacje techniczne.
- Nie podnosić wózka za barierkę ochronną. Barierka ochronna może ulec poluzowaniu.
- OSTRZEŻENIE** Aby uniknąć obrażeń należy zadbać o to, aby Państwa dziecko zawsze przebywało z dala podczas rozkładania lub składania tego produktu
- OSTRZEŻENIE** Nie pozwalać na zabawę dziecka tym produktem
- OSTRZEŻENIE** Jednostka siedzenia nie jest przeznaczona dla dzieci poniżej 6 miesięcy życia.
- OSTRZEŻENIE** Należy sprawdzić, czy urządzenia mocujące jednostkę siedzenia są prawidłowo zaczezione przed użyciem.
- Wózek jest przeznaczony dla dzieci o maksymalnej masie ciała wynoszącej 15 kg, której nie wolno przekraczać.
- Podczas wkładania i wyjmowania dziecka należy zablokować urządzenie parkujące.
- Wszelkie ładunki przymocowane do uchwytu oraz/lub z tyłu oparcia oraz/lub z boków wózka negatywnie wpływają na jego stabilność.
- Można stosować wyłącznie części zamienne dostarczane lub zalecane przez producenta/dystrybutora.

#### KONSERWACJA I SERWISOWANIE

- Przed rozpoczęciem czynności nałożyć niewielką ilość wazeliny nie zawierającej silikonu na zawiasy i połączenia, aby zapewnić swobodę działania.
- Wyczyścić siedzenie, wytrzeć wilgotną szmatką i wysuszyć na powietrzu.
- Proszę regularnie sprawdzać swój wózek. W przypadku stwierdzenia, że takie części, jak śruby, sworznie, elementy tkaniny lub szwy są luźne, pęknięte lub uszkodzone, należy je zawsze naprawić lub wymienić.
- Po wystąpieniu usterki lub dysfunkcji należy zaprzestać używania wózka.
- Ramę należy czyścić ciepłą wodą z dodatkiem zwykłego mydła lub detergentu.
- Przeżranie lub silna ekspozycja na działanie słońca może spowodować starzenie i spowodować wypłócenie kolorów tkaniny.

**Hartan Kinderwagenwerk e. K., Mühlenweg 1, D-96242 Sonnefeld, Deutschland, Tel. 09266-969-0**

# Bit >>

Od 6 miesiąca życia, do 15 kg.

Ten produkt nie jest przeznaczony do uprawiania joggingu ani jazdy na rolkach

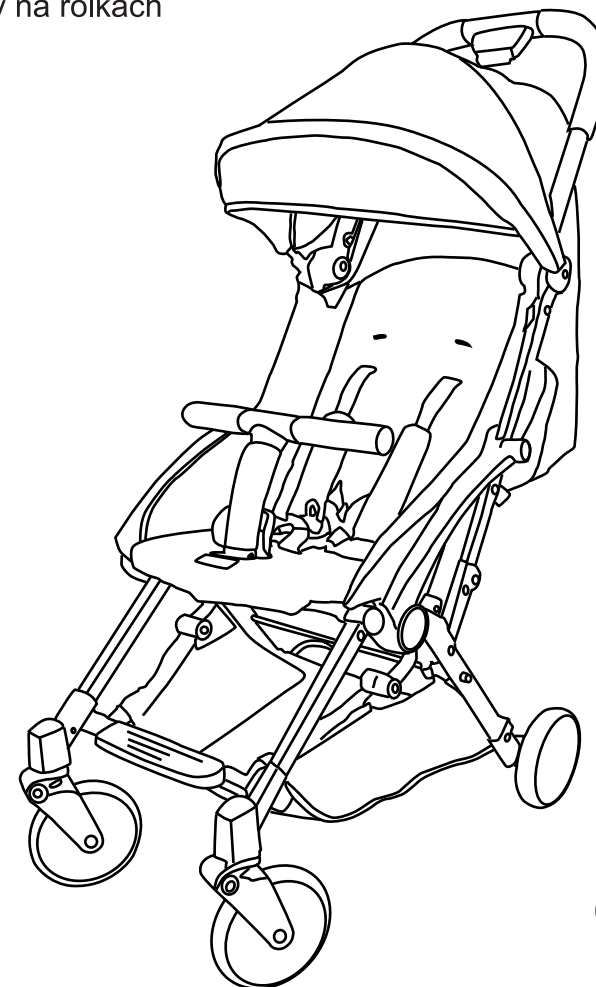

Prosimy uważnie przeczytać te instrukcje i zachować je do późniejszego wykorzystania.

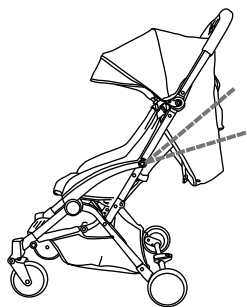
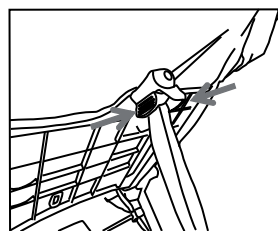
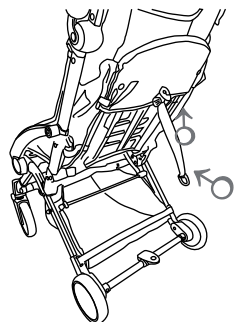

4. Zastosowanie oparcia: mocno dociągnąć pasek, drugą ręką dociągnąć do siebie równocześnie dwa przyciski na regulatorze i przeciągnąć regulator w żądane położenie w górę lub w dół. Oparcie można regulować w zakresie od 105 do 155 stopni.

5. Zastosowanie pasa bezpieczeństwa:  
Odblokowanie systemu pasa: nacisnąć środkowy przycisk na klamrze pasa i wyciągnąć mocowania pasa obustronnie z klamry pasa. Zablokowanie systemu pasów: nacisnąć z obu stron mocowania pasa aż do usłyszenia kliknięcia sygnalizującego zablokowanie po każdej stronie.

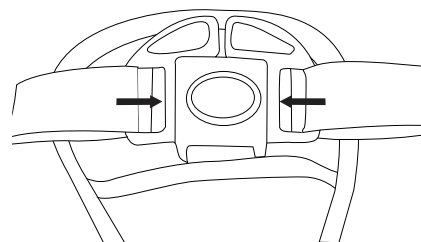

6. Ustawienia długości pasa: Skracać i wydłużać pas zgodnie z ilustracją.

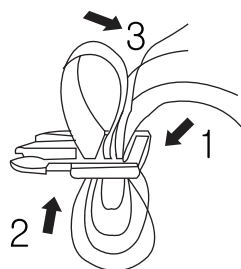

**OSTRZEŻENIE! Nakładek na nogi należy zawsze używać w połączeniu z pasem miednicowym**

## Wykaz części:

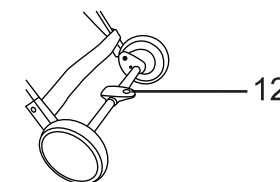
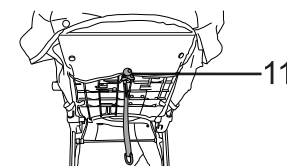
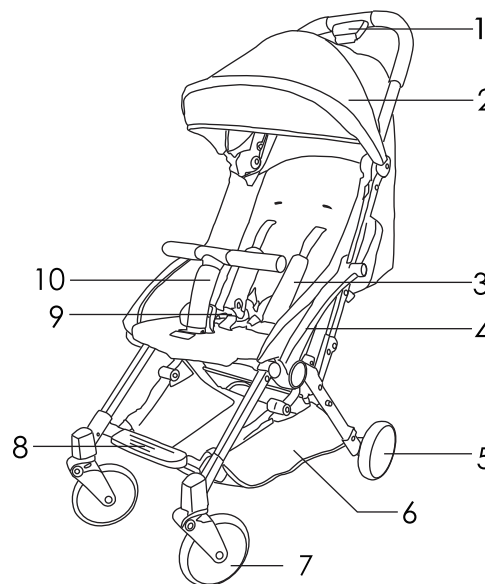

1. Blokowanie/odblokowywanie mechanizmu składania

2. Składana osłona przeciwsłoneczna

3. Pasy naramienne

4. Podłokietnik

5. Koło tylne

6. Kosz siatkowy

7. Koło przednie

8. Podnóżek

9. Klamra pasa

10. Barierka ochronna

11. Regulacja oparcia

12. Blokada hamulcowa

## Rozkładanie wózka dziecięcego:

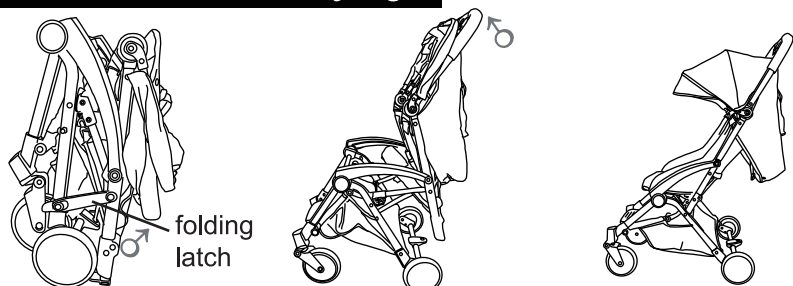

1. Rozkładanie podwozia — zob. F1: Odblokować zabezpieczenie transportowe (folding latch); złapać za uchwyt teleskopowy F2 jedną dłonią; pociągnąć uchwyt teleskopowy do góry F3, aż Buggy będzie całkowicie rozłożony i zablokowany.

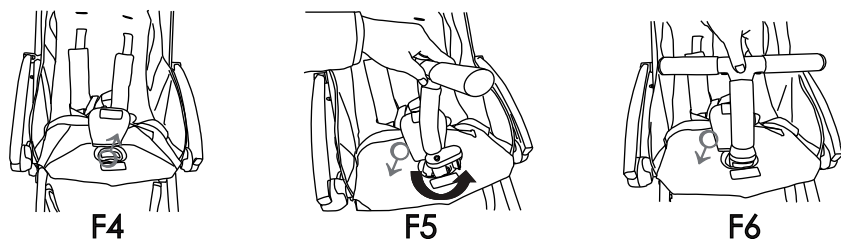

2. Montaż barierki ochronnej: przesunąć pokrywę z tworzywa sztucznego na bok (zob. F4); nasunąć duży owalny czop blokujący barierki ochronnej na otwór w siedzisku (barierka ochronna jest przy tym przekręcona o 90 stopni — zob. F5); przekręcić barierkę ochronną o 90 stopni; docisnąć barierkę ochronną do dołu, aż zostanie zablokowana ze słyszalnym kliknięciem (zob. F6).

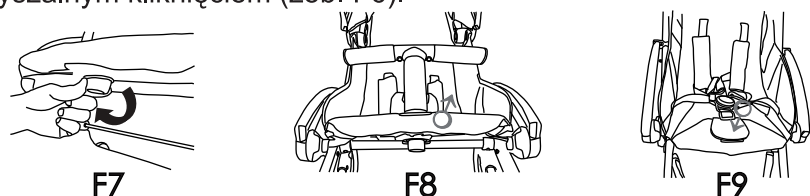

3. Zdejmowanie barierki ochronnej: przekręcić duży owalny przycisk barierki ochronnej pod siedziskiem o 90 stopni (zob. F7); przytrzymać przekręcony przycisk i wyciągnąć barierkę ochronną do góry z uchwytu (zob. F8); nasunąć pokrywę z tworzywa sztucznego na otwór (zob. F9).

## Instrukcja obsługi:

1. Rozkładanie barierki ochronnej: nacisnąć przycisk (button) i docisnąć barierkę ochronną do przodu. Aby ponownie zablokować barierkę ochronną w położeniu do przewożenia, należy ją pociągnąć góry, aż zostanie zablokowana ze słyszalnym kliknięciem.

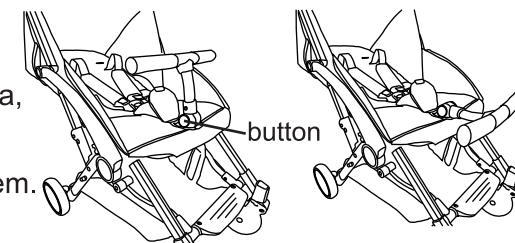

2. Włączenie blokady hamulcowej: docisnąć dźwignię hamulca nogą ku dołowi. Słyszalne kliknięcie oznacza, że blokada hamulca została włączona; Wyłączenie blokady hamulcowej: podciągnąć dźwignię hamulca nogą ku górze. Blokada hamulcowa jest wyłączona.

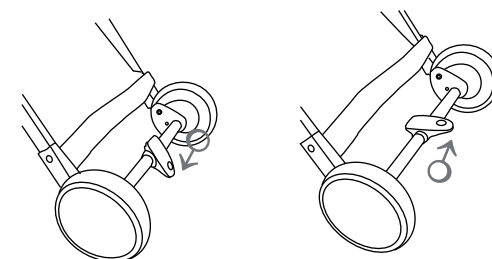

3.3. Używanie budki: aby zamknąć budkę, należy pociągnąć pałąk budki (canopy rod) w kierunku uchwytu teleskopowego. Aby otworzyć budkę, należy pociągnąć pałąk budki w kierunku barierki ochronnej..

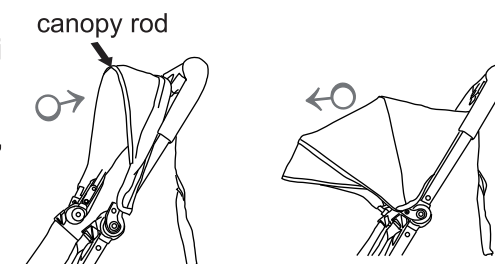



## OSTRZEŻENIE

- Proszę dokładnie zapoznać się z niniejszą instrukcją i zachować ją do wykorzystania w przyszłości. Nieprzestrzeganie tej instrukcji może mieć negatywny wpływ na bezpieczeństwo Państwa dziecka.
- Nie przewozić dodatkowych dzieci, toreb, towarów ani akcesoriów w wózku w inny sposób, niż zalecany w instrukcji producenta.
- Nie pozostawiać dziecka w wózku bez nadzoru. Może to być niebezpieczne.
- Przed wykonaniem regulacji wózka należy się upewnić, że ciało dziecka znajduje się z dala od ruchomych części.
- Aby uniknąć poważnych obrażeń na skutek upadku lub wyślizgnięcia się, należy korzystać z dostarczonej uprząży.
- Przed użyciem wózka sprawdzić prawidłowość ustawienia urządzenia przytrzymującego. Dodatkowe systemy pasów muszą być przymocowane do pierścieni D siedziska przed użyciem.
- Nie pozwalać dziecku stawać na przedłużeniu siedzenia.
- Nie pozwalać dzieciom stawać na siedzisku lub podnóżkach.
- Ten wózek jest przeznaczony tylko dla jednego dziecka.
- Nie zawieszать toreb na uchwytach, ponieważ może to doprowadzić do utraty stabilności produktu.
- Nie używać na schodach oraz na schodach ruchomych. Złożyć wózek i przenieść go.
- Podczas parkowania wózka należy zaciągnąć wszystkie hamulce.
- Upewnić się, że wózek został całkowicie rozłożony i sprawdzić, czy wszystkie blokady zostały zaczepione przed umieszczeniem w wózku dziecka.
- Łączny ciężar przedmiotów przewożonych w koszu nie może przekraczać 3 kg.
- Nie używać wózka w pobliżu otwartego ognia, płomieni, urządzeń do grillowania lub grzejników.
- Nie używać wózka w przypadku, gdy brakuje w nim śrub, nakrętek, sworzni itp. lub w przypadku, gdy uszkodzony jest jakiś jego podzespół.
- Ten produkt nie jest przystosowany do użytkowania podczas biegania lub jazdy na rolkach/wrotkach.
- Zawsze używać pas krocza w połączeniu z pasem biodrowym.
- Proszę wykonywać regularnie rutynowe kontrole, prace konserwacyjne oraz czyszczenie wózka.
- Regularna konserwacja wszystkich metalowych części wózka jest niezbędna do zapewnienia jego estetycznego wyglądu.

## 7. Składanie podwozia:

**Uwaga: Przed złożeniem podwozia należy zawsze przestawić barierkę ochronną do przodu, a budkę do tyłu.**

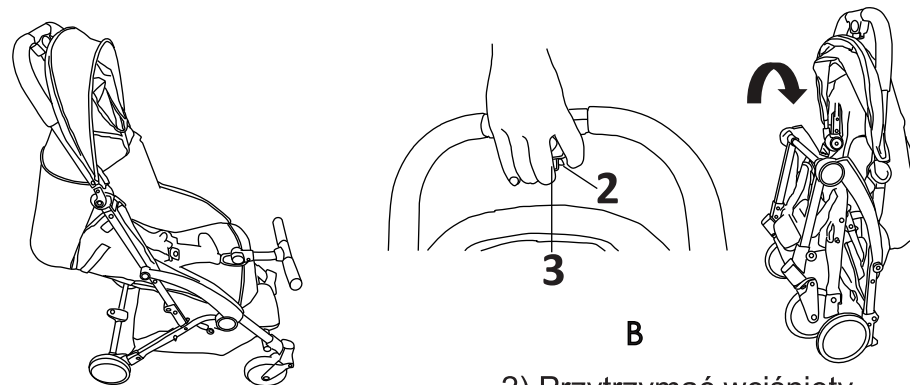

**A**  
1) Przestawić budkę do tyłu, nacisnąć przycisk barierki ochronnej i złożyć barierkę ochronną do przodu, aż do osiągnięcia przez nią położenia końcowego „A”.

**B**  
2) Przytrzymać wciśnięty przycisk „2” na uchwycie teleskopowym, nacisnąć przycisk „3” i dopchnąć uchwyt teleskopowy do przodu. Złożyć podwozie w taki sposób, by samoczynnie pozostało w pozycji stojącej („B”).

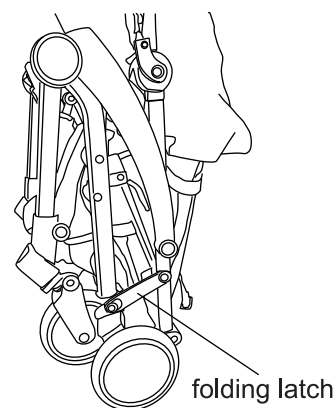

**C**  
3) Zamknąć zabezpieczenie transportowe (folding latch) i upewnić się, że jest zamknięte („C”).

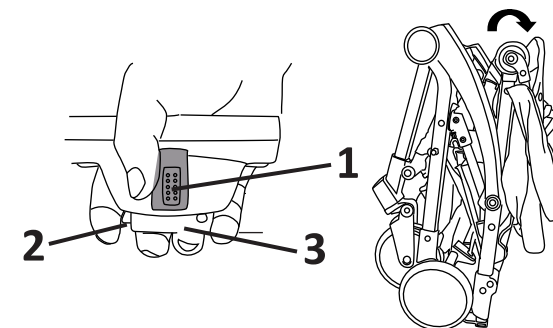

**D**  
4) Przytrzymać wciśnięty przycisk 1 na uchwycie teleskopowym, nacisnąć przycisk 2 i 3, złożyć uchwyt teleskopowy w dół, aż znajdzie się w położeniu końcowym („D”).

- Kérjük, vegye figyelembe, hogy bizonyos szövetek (pl. farmer) idővel kifakulhatnak. Ez normál reakció és nem képezi reklamáció alapját.
- Műszaki változtatások joga fenntartva.
- Ne emelje fel a babakocsit a védőkeretnél fogva. Az őr lehet megoldani
- FIGYELEM! A sérülések elkerülése érdekében biztosítsa, hogy a gyermek távol van, ha összehajtja a terméket.
- FIGYELEM! Ne hagyja, hogy gyermeke játsszon jelen termékkel.
- FIGYELEM! Az ülés nem alkalmas 6 hónapnál kisebb gyermekek számára.
- FIGYELEM! Ellenőrizze, hogy az ülésesegységre csatolt eszközök megfelelően működnek, mielőtt használni kezdené a terméket.
- Ehhez a babakocsihoz a gyermek testsúlya meg van határozva: nem haladhatja meg a 15 kg-ot.
- Működtesse a parkolóeszközöket, amikor a gyermeket beteszi a babakocsiba vagy kiveszi onnan.
- A karokra és/vagy az üléstámaszra és/vagy a kocsi oldalára kifejtett erők befolyásolják a tolokocsi stabilitását.
- Kizárólag a gyártó/terjesztő által beszállított vagy ajánlott cserealkatrészek használhatók.

#### ÁPOLÁS ÉS KARBANTARTÁS:

- A használat megkezdése előtt kérjük, vigyen fel szilikonmentes olajos vazelint a zsanérokra és csatlakozásokra a megfelelő működés biztosítása érdekében.
- Tisztítsa meg az ülést, törölje azt át egy nedves törlőkendővel és hagyja levegőn megszáradni.
- A babakocsit rendszeresen ellenőrizze. Ha bármely alkatrész, mint anyák, csavarok, szövetelemek vagy tűzött elemek kilazultak, eltörtek vagy károsodottak, azokat mindig javíttassa vagy cserélje.
- Ha károsodásokat vagy diszfunkcionális működést észlel, szüntesse be a babakocsi használatát.
- A kereteket háztartási szappannal vagy melegvizes tisztítószerrel kell tisztítani.
- A túlhevülés vagy a napnak való túlzott kitétel előregedéshez vezethet, mely a színek kifakulásához vezethet.

**Hartan Kinderwagenwerk e. K., Mühlenweg 1, D-96242 Sonnefeld, Deutschland, Tel. 09266-969-0**

# Bit >>

6 hónapos kortól, 15 kg-ig ajánlott.

A termék nem alkalmas kocogás és görkorcsolyázás közben történő használatra.

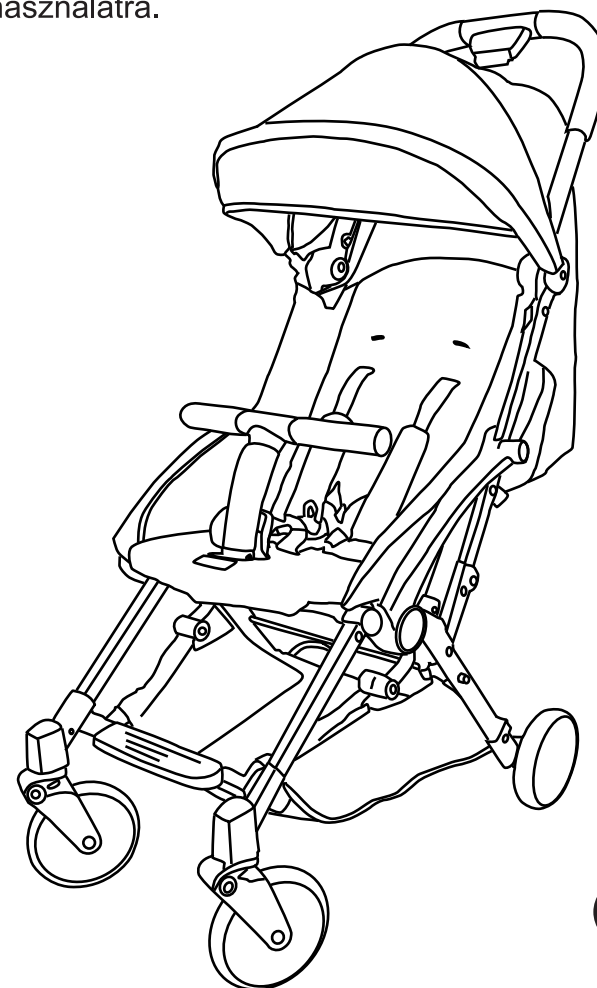

Kérjük, figyelmesen olvassa el ezt az útmutatót, és őrizze meg a későbbi használatához.

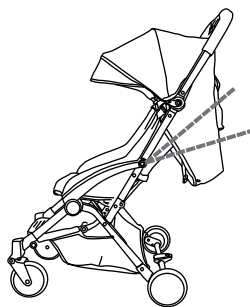
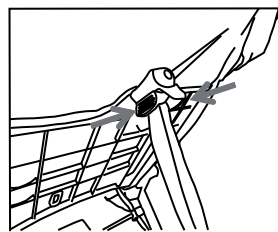
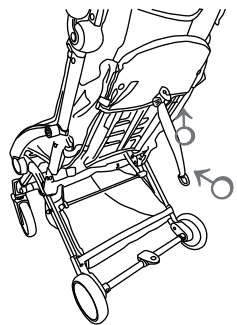

4. A háttámla használata: húzza szorosra a szalagot, a másik kezével nyomja be egyszerre a két gombot a beállító szerkezeten, majd húzza a beállító szerkezetet felfelé vagy lefelé a kívánt helyzetbe. A háttámla beállítási tartománya 105 és 155 fok között van.

5. A biztonsági heveder használata: A hevederrendszer kioldása: nyomja be a hevedercsat közepén lévő gombot, és húzza ki a hevedercsatból mindkét oldalon a hevederrögzőket. A hevederrendszer reteszelése: nyomja be a hevedercsatba a hevederrögzőket mindkét oldalon, amíg mindkét oldalon kattanással nem rögzülnek.

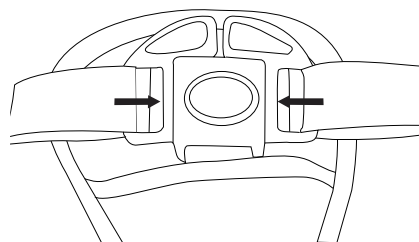

6. A heveder hosszának beállítása: A hevedert a képen látható módon teheti rövidebbé, illetve hosszabbíthatja meg.

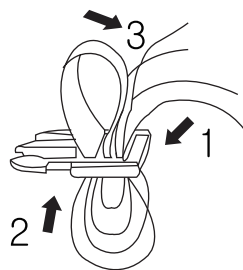

## Alkatrészelista:

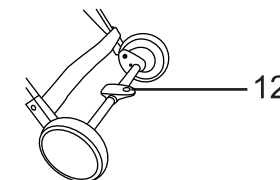
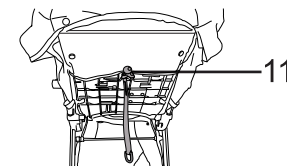
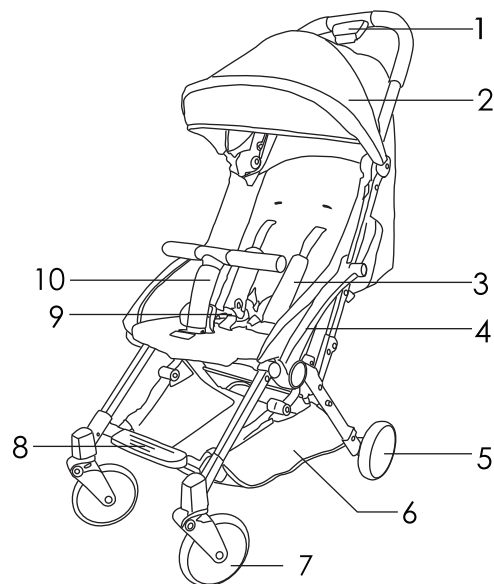

1. Nyitó/záró összecukó szerkezet
2. Összecukható napfénytető
3. Vállhevederek
4. Kartámasz
5. Hátsó kerék
6. Hálós kosár
7. Első kerék

8. Lábtámasz
9. Hevedercsat
10. Védőkeret
11. Háttámla-beállító
12. Rögzítőfék

**VIGYÁZAT! A vállpántot mindig a derékhevederrel együtt használja.**

## A babakocsi kinyitása:

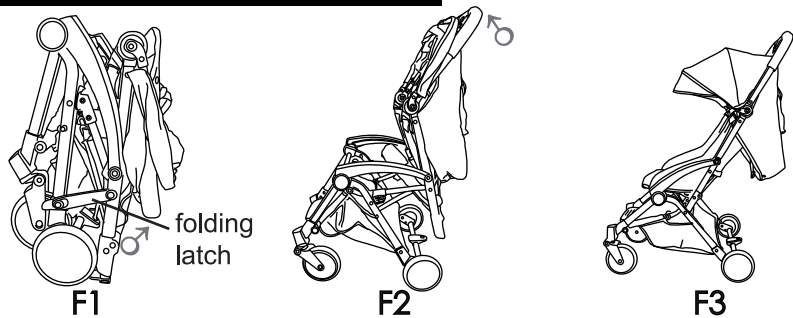

1. Az alváz beállítása (lásd: 1. ábra): Reteszelve ki a szállítási rögzítőt (összecsukható retesz); fogja meg egyik kezével a tolófogantyút (2. ábra); húzza felfelé a tolófogantyút (3. ábra), amíg a kocsi teljesen fel nincs állítva, és nem rögzül a helyzetében.

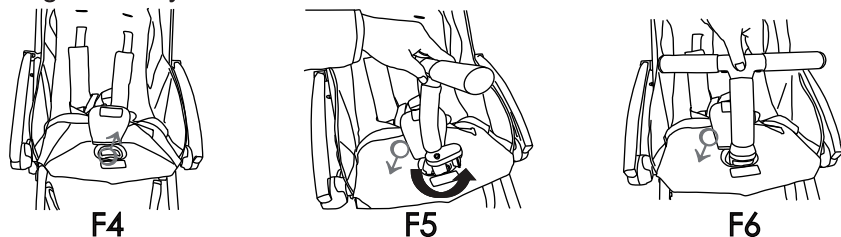

2. A védőkeret felszerelése: mindkét oldalon tolja félre a szövetborítást (lásd: 4. ábra); tegye rá a védőkeret nagy, ovális reteszelőcsapjait az ülés nyílására (közben a védőkeretnek 90 fokban elfordítva kell lennie – lásd: 5. ábra); fordítsa el a védőkeretet 90 fokkal; nyomja a védőkeretet lefelé addig, amíg a védőkeret hallható kattanással nem rögzül a helyén (lásd: 6. ábra).

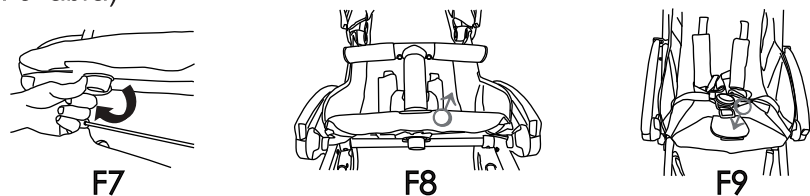

3. A védőkeret eltávolítása: fordítsa el a védőkeret ülés alatti nagy, ovális gombját 90 fokkal (lásd: 7. ábra); tartsa a gombot elfordított helyzetben, és húzza a védőkeretet felfelé a tartójából (lásd: 8. ábra); tolja rá a szövetborítást a nyílásra (lásd: 9. ábra).

## Instrukcja obsługi:

1. A védőkeret felbillentése: tartsa lenyomva a gombot, és közben nyomja előre a védőkeretet. A védőkeret újból menetkész állapotban történő rögzítéséhez húzza felfelé a védőkeretet, amíg kattánós hang kíséretében nem rögzül a helyén.

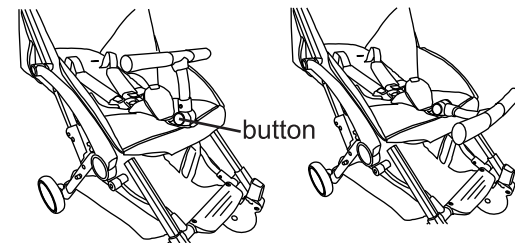

2. A rögzítőfék zárása: nyomja le a fékkart. Amikor a fék rögzül, kattánós hang hallható. A rögzítőfék kioldása: nyomja fel a fékkart. A fék kiold.

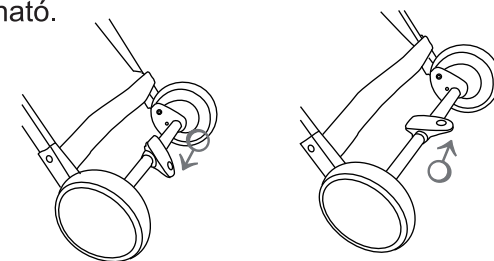

3. A kocsitető használata: a kocsitető becsukásához húzza a tető vázát a tolófogantyú irányába. A kocsitető kinyitásához húzza a tető vázát a védőkeret irányába.

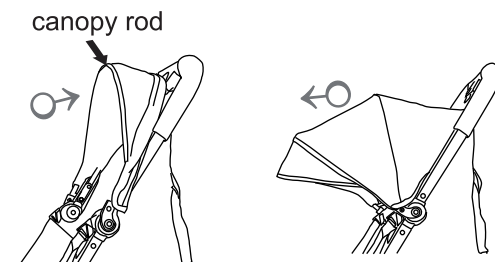

## FIGYELMEZTETÉS

- Kérjük, olvassa el figyelmesen jelen útmutatót és őrizze meg azt későbbi konzultálás céljából. Gyermeke biztonságát veszélyezteti, ha nem tartja be az utasításokat.
- Ne szállítson további gyermekeket, csomagot vagy kiegészítőket a babakocsiban, kivéve a gyártói útmutatásoknak megfelelően.
- Ne hagyja gyermekét felügyelet nélkül a babakocsiban. Ez veszélyes lehet.
- Mielőtt beállításokat végez a babakocsin, biztosítsa, hogy a a gyermek testét a mozgó alkatrészek nem érintik.
- Leesés vagy kicsúszás miatti sérülések elkerülése érdekében mindig használja a mellékelt hevedereket.
- A babakocsi használata előtt ellenőrizze a biztonsági rendszer helyes beállítását. A kiegészítő hevederrendszereket használat előtt az ülés D-gyűrűihez kell rögzíteni
- A gyermeke ne álljon az ülésbővítőn.
- Ne engedje meg a gyermekeknek, hogy felálljanak az ülésre vagy a lábtámaszra.
- Jelen babakocsi kizárólag egy gyermekhez készült.
- Ne akasszon csomagokat a a fogantyúkra, mivel ezzel a termék instabillá válik.
- Ne használja mozgólépcsőn vagy lépcsőkön. Ilyenkor hajtsa össze a babakocsit és vigye kézben azt.
- A babakocsi leparkolásakor állítsa be a fékeket.
- Biztosítsa, hogy a babakocsi teljesen felállított és ellenőrizze, hogy a zárakat rázárta-e, mielőtt elhelyezné a gyermeket a kocsiban.
- A kosárban szállított tárgyak súlya nem haladhatja meg a 3 kg-ot.
- Ne használja a babakocsit nyílt láng, tűz, BBQ vagy fűtő mellett.
- Ne használja a babakocsit, ha csavarok, anyák, csapok stb. hiányoznak vagy bármely alkatrész károsodott.
- Jelen termék nem alkalmas futáshoz vagy gördeszkázáshoz.
- Mindig használja a rögzítőhevedert a derékszíjjal együtt.
- Kérjük, biztosítsa, hogy elvégezte a rendszeres rutinvizsgálatokat, karbantartásokat, tisztításokat a babakocsin.
- A babakocsi kiváló megjelenésének megőrzéséhez a fém alkatrészeket rendszeresen ápolni kell.
- Kérjük, ne helyezze a babakocsit parkettára, laminált padlóra, linóleumra vagy szőnyeges padlóra! A kereket eltávolíthatatlan nyomokat hagyhatnak ezen padlókon!
- Ügyeljen arra, hogy a szövetminták, színes képek és a babakocsin lévő kiegészítők, melyeket jelen útmutató megnevezett, eltérhetnek az ábrákon és az Ön által vásárolt változaton.

## 7. Składanie podwozia:

**Uwaga: Przed złożeniem podwozia należy zawsze przestawić barierkę ochronną do przodu, a budkę do tyłu.**

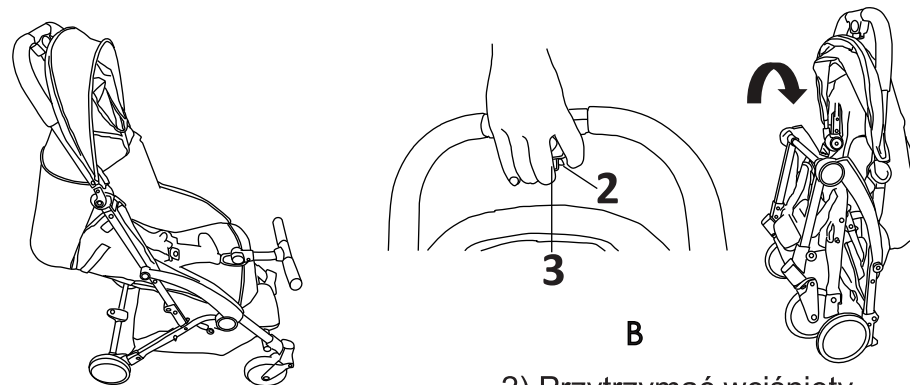

1)Przestawić budkę do tyłu, nacisnąć przycisk barierki ochronnej i złożyć barierkę ochronną do przodu, aż do osiągnięcia przez nią położenia końcowego „A”.

2) Przytrzymać wciśnięty przycisk „2” na uchwycie teleskopowym, nacisnąć przycisk „3” i dopchnąć uchwyt teleskopowy do przodu. Złożyć podwozie w taki sposób, by samoczynnie pozostało w pozycji stojącej („B”).

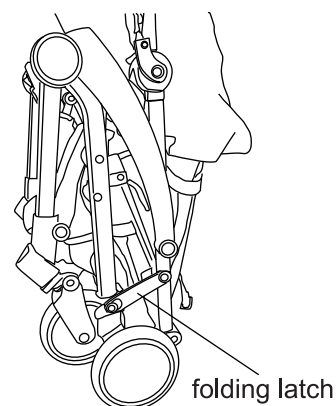

3) Zamknąć zabezpieczenie transportowe (folding latch) i upewnić się, że jest zamknięte („C”).

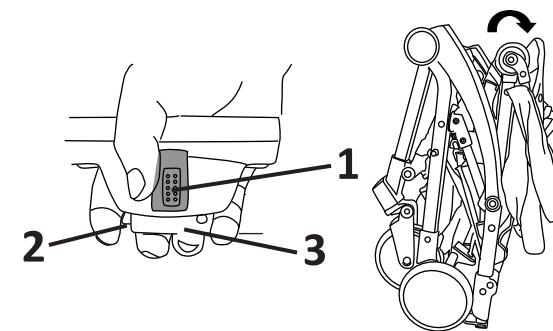

4)Przytrzymać wciśnięty przycisk 1 na uchwycie teleskopowym, nacisnąć przycisk 2 i 3, złożyć uchwyt teleskopowy w dół, aż znajdzie się w położeniu końcowym („D”).

- OPOZORILO Da bi se izognili poškodbam, se prepričajte, da vašega otroka ni v bližini, ki izdelek zlagate ali odpirate.
- OPOZORILO Svojemu otroku ne pustite, da se igra z izdelkom.
- OPOZORILO Ta enota s sedežem ni primerna za otroke, mlajše od 6 mesecev.
- OPOZORILO Pred uporabo preverite, da so enota s sedežem in priključki mehanizma pravilno vstavljeni.
- Teža otroka za vožnjo v tem vozičku ne sme presegati 15 kg.
- Aktivirajte vse pripomočke za parkiranje, ko otroka dajete v voziček ali ga jemljete ven.
- Vsako breme, pritrjeno na ročaje in/ali hrbtni del opore in/ali strani vozička bo vplivalo na stabilnost vozička.
- Uporabljajo se lahko samo nadomestni deli, ki jih dobavi ali priporoča proizvajalec/distributer.

#### NEGA IN VZDRŽEVANJE:

- Preden začnete postopek, nanesite nekaj maziva brez silikona oz. vazelina na zgibe in stike, da zagotovite gladko delovanje.
- Očistite sedež, obrišite z vlažno krpo in pustite, da se posuši na zraku.
- Izvajajte redne preglede na vašem vozičku. Če ugotovite, da so kateri koli deli, kot so zatiči, vijaki, deli iz tkanine ali šivi zrahljani, zlomljeni ali poškodovani, jih vedno popravite ali zamenjajte.
- Če pride do poškodbe ali slabega delovanja, voziček nehanje uporabljati.
- Okvir očistite z navadno milnico ali čistilom ter toplo vodo.
- Pregrevanje ali izpostavljanje močnemu soncu lahko povzroči staranje, barva blaga pa zbledi.

**Hartan Kinderwagenwerk e. K., Mühlenweg 1, D-96242 Sonnefeld,  
Nemčija, Tel. 09266-969-0**

# Bit >>

Primerno za otroke od starosti 6 mesecev dalje do teže 15 kg.

Izdelka ne uporabljajte med tekom ali rolanjem.

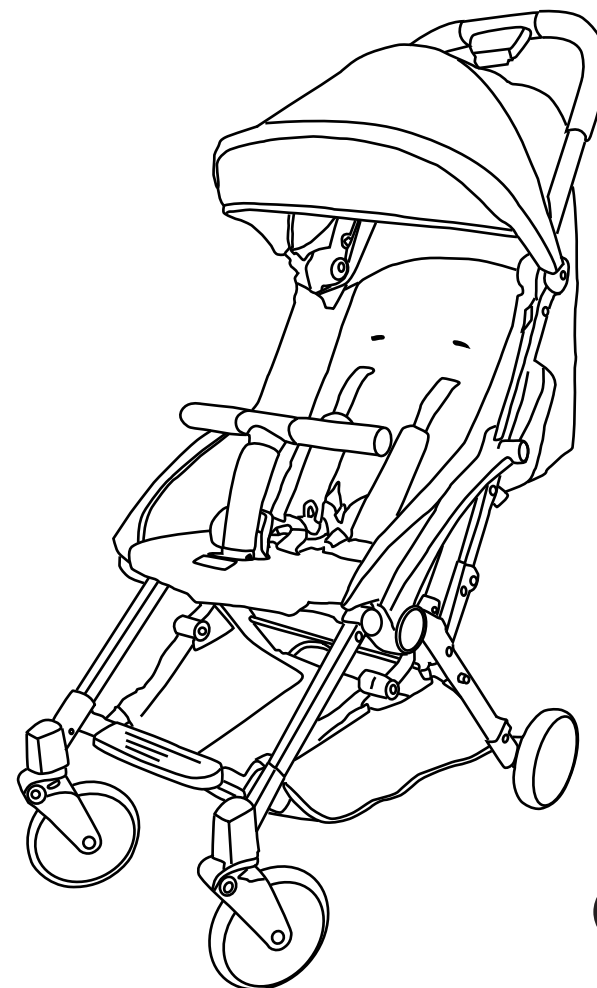

Prosimo, natančno preberite ta navodila in jih shranite za kasnejšo uporabo.

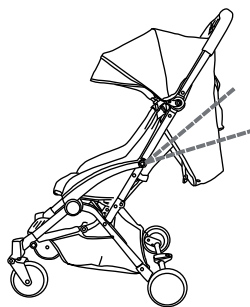
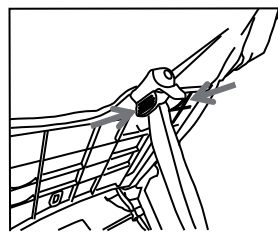
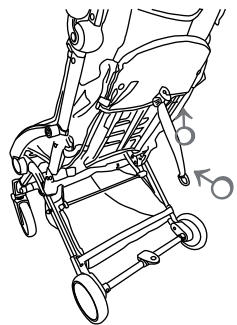

4. Uporaba hrbtnega naslona: potegnite trak, z drugo roko potegnite skupaj oba gumba za prestavitev in nastavite hrbtni del v zelen položaj navzgor ali navzdol. Hrbtni naslon je nastavljen v območju med 105 in 155 stopinjami.

5. Uporaba varnostnega pasu: Odpiranje sistema varnostnih pasov: pritisnite sredinski gumb na sponki za varnostni pas in potegnite oba zapaha iz sponke. Zapiranje sistema varnostnih pasov: potisnite zapaha na obeh straneh v sponko za varnostni pas, da zaslišite klik, ko se zaskočita.

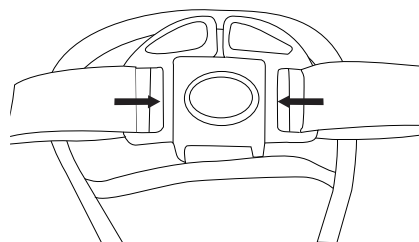

6. Nastavitev dolžine varnostnih pasov: pas skrajšajte ali podaljšajte tako kot je prikazano na sliki.

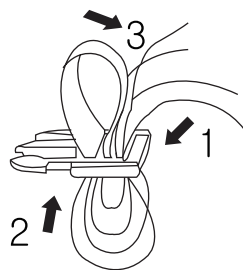

**OPOZORILO! Mednožni varnostni pas vedno uporabljajte skupaj s trebušnim varnostnim pasom.**

## Seznam delov:

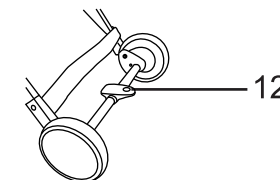
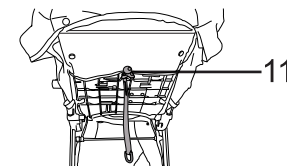
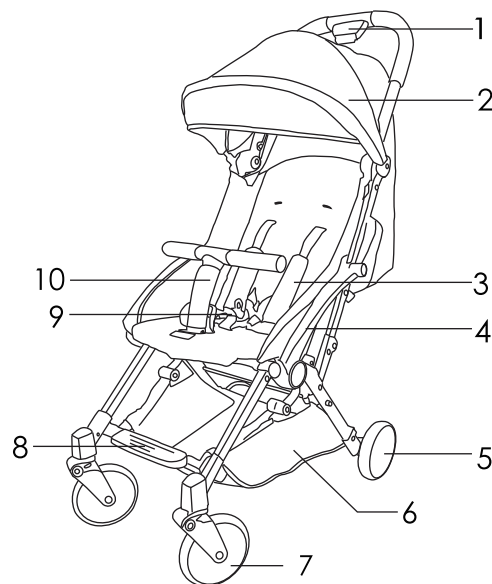

- 1.Zapah mehanizma za zlaganje
2. Zložljiva strešica
- 3.Ramenska varnostna pasova
- 4.Naslonjalo za roke
5. Zadnje kolo
- 6.Mrežasta košara
- 7.Sprednje kolo

- 8.Podpora za noge
- 9.Sponka za varnostni pas
- 10.Varnostni lok
11. Nastavitev hrbtnega naslona
- 12.Zavora

## Postavljanje otroškega vozička:

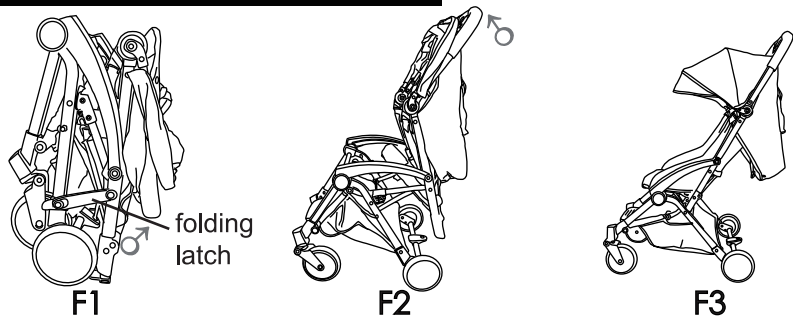

1. Postavitev podvozja, glej F1: odpahnite varovalo za prevoz (folding latch); z eno roko primite ročaj F2; ročaj povlecite navzgor F3, dokler ne voziček v celoti stoji pokonci in so se zapahi zaskočili.

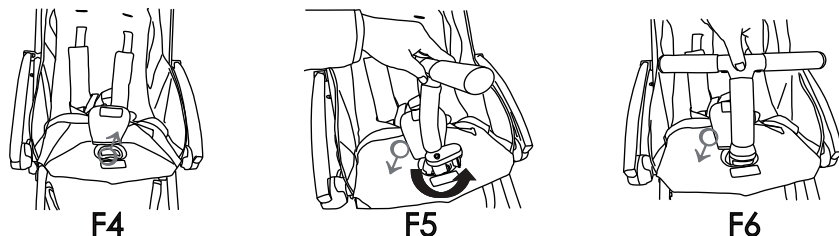

2. Namestitev varovalnega loka: oblogo iz blaga potisnite na stran (glej F4); postavite veliki ovalni zapah varovalnega loka na odprtino na sedežu (varovalni lok je pri tem obrnjen za 90 stopinj, glej F5); varovalni lok zavrtite za 90 stopinj; varovalni lok potisnite navzdol, dokler se ne zaskoči in zaslišite klik (glej F6).

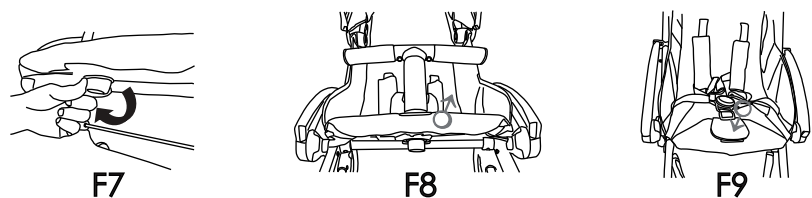

3. Odstranitev varovalnega loka: veliki ovalni gumb varovalnega loka zavrtite za 90 stopinj pod sedež (glej F7); držite zasukan gumb in varovalni lok potegnite navzgor iz držala (glej F8); potegnite oblogo iz blaga čez odprtino (glej F9).

## Navodila za uporabo:

1. Odpiranje varovalnega loka: pritisnite gumb in varovalni lok potisnite naprej. Da varovalni lok ponovno namestite v položaj za vožnjo, potegnite lok navzgor, da se zaskoči in zaslišite klik.

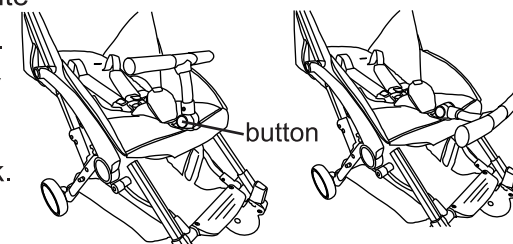

2. Aktiviranje zavore: z nogo potisnite zavorno ročico navzdol. Zavora se zaskoči, ko zaslišite klik; Sprostitev zavore: z nogo potisnite zavorno ročico navzgor. Zavora je sproščena.

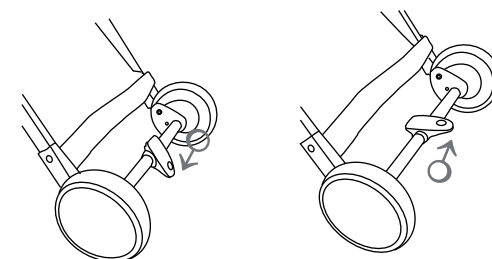

3. Uporaba strešice: da strešico zaprete, potegnite ogrodje strešice v smeri proti ročaju. Da strešico odprete, potegnite ogrodje strešice v smeri proti varovalnemu loku.

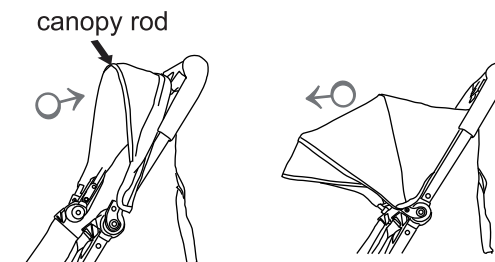



## OPOZORILO

- Previdno preberite ta navodila in jih obdržite za poznejša vprašanja. Če ne boste upoštevali teh navodil, lahko to vpliva na varnost vašega otroka.
- Ne prevažajte dodatnih otrok, torb, blaga ali dodatkov na vozičku, razen če je to priporočeno v proizvajalčevih navodilih.
- Otrok ne puščajte v vozičku brez nadzora. To je lahko nevarno.
- Preden kaj spreminjate na vozičku se prepričajte, da se otrokovo telo ne dotika gibljivih delov.
- Da bi preprečili resne poškodbe s padcem ali zdrsom iz vozička, vedno uporabljajte priložen varnostni pas.
- Pred uporabo vozička preverite, ali je sistem hrbtnega naslona pravilno nastavljen. Dodaten sistem varnostnih pasov morate pred uporabo pritrditi na D-obročke sedeža.
- Otroku ne dovolite stati na podaljšku sedeža.
- Otrokom ne dovolite, da stojijo na sedežu ali podpori za noge.
- Voziček je narejen samo za enega otroka.
- Ne obešajte torb na ročaje, saj je lahko izdelek zaradi tega nestabilen.
- Ne uporabljajte tekočih stopnic ali stopnic. Voziček zložite in ga nesite.
- Vedno ko voziček parkirate, aktivirajte vse zavore.
- Prepričajte se, da je voziček v celoti zravnčan, in preverite, da so vsi vzvodi pritegnjeni, preden otroka namestite v voziček.
- Vso blago, ki ga boste prevažali v košari, ne sme biti težje od 3 kilogramov.
- Vozička ne uporabljajte v bližini odprtega ognja, plamenov, žara ali grelcev.
- Vozička ne uporabljajte, če manjkajo kakšni vijaki, matice, zatiči itd. ali je katera komponenta poškodovana.
- Izdelek ni primeren za uporabo med tekom ali vožnjo z rolerji.
- Vedno uporabljajte sredinski trak v kombinaciji s pasom.
- Zagotovite redno opravljanje rutinskih pregledov, voziček vzdržujte in ga čistite.
- Redna nega kovinskih delov na vozičku je potrebna za ohranjanje prvovrstnega videza.
- Vozička ne postavljajte na parket, laminat, linolej ali preprogo! Kolesa lahko na tleh povzročijo madeže, ki jih ni mogoče odstraniti!
- Upoštevajte, da se lahko vzorci na blagu, barvne slike in dodatki na vozičku v teh navodilih za uporabo razlikujejo od izdelka, ki ste ga kupili.
- Upoštevajte, da lahko pri nekaterih vrstah blaga (npr. džinsu) barva nekoliko zbledi. Gre za normalno reakcijo in ni razlog za reklamacijo.
- Tehnične spremembe izključene.
- Vozička ne dvigajte za varovalni lok. Varovalni lok se lahko odpre.

## 7. Zlaganje podvozja:

**Pozor: vedno obrnite varovalni lok naprej in strešico nazaj, preden začnete z zlaganjem podvozja.**

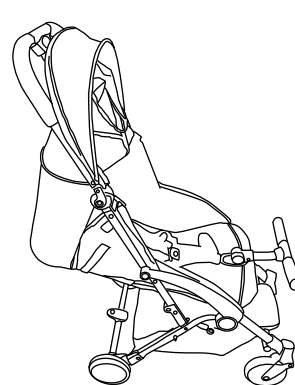

A

1) Potisnite strešico nazaj, pritisnite gumb na varovalnem loku in varovalni lok obrnite naprej do končnega položaja »A«.

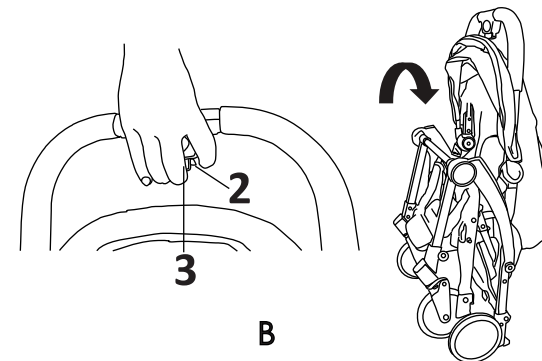

B

2) Pritisnite in držite gumb »2« na ročaju, pritisnite gumb »3« in ročaj potisnite naprej. Zložite podvozje.

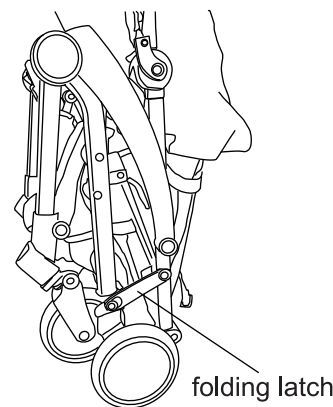

C

3) Zaprite varovalo za prevoz (folding latch) in se prepričajte, da je zaprto »C«.

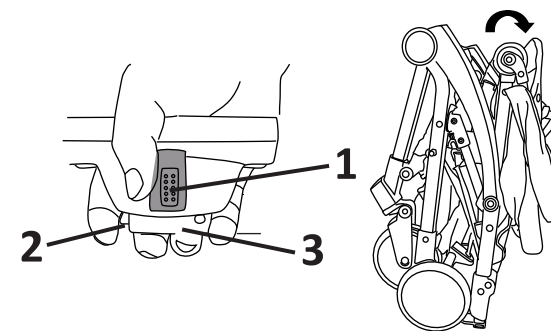

D

4) Pritisnite in držite gumb »1« na ročaju, pritisnite gumba »2« in »3«, ročaj potisnite navzdol do končnega položaja »D«.

- Tehničke modifikacije su izuzete.
- Ne podižite kolica držeći ih za zaštitni stremen. Zaštitni se stremen može razriješiti.
- UPOZORENJE Da bi se izbjegla ozljeda, provjerite je li vaše dijete dovoljno udaljeno pri rasklapanju i sklapanju ovog proizvoda
- UPOZORENJE Nemojte dopustiti djetetu da se igra s ovim proizvodom
- UPOZORENJE Ovo sjedalo nije pogodno za djecu ispod 6 mjeseci.
- UPOZORENJE Provjerite jesu li uređaji za pričvršćivanje sjedala pravilno postavljeni prije uporabe.
- Težina djeteta za koje su ova kolica predviđena ne smije prelaziti 15 kg.
- Aktivirajte uređaj za parkiranje kada stavljate ili vadite djecu iz kolica.
- Bilo kakav teret postavljen na držak i/ili sa stražnje strane naslona i/ili na bočnim stranama kolica utjecati će na stabilnost stolice za guranje.
- Dopušteno je koristiti samo zamjenske dijelove koje isporuči ili preporuča proizvođač/distributer.

#### ČIŠĆENJE I ODRŽAVANJE:

- Prije početka uporabe, nanijeti malo Vazelin ulja za podmazivanje bez silicija na šarke i zglobove da biste osigurali neometan rad.
- Očistite sjedalo, obrišite ga vlažnom krpom i osušite na suhom zraku.
- Redovito provjeravajte svoja dječja kolica. Utvrdite li da su neki dijelovi, kao što su vijci, svornjaci, dijelovi tkanine ili šavovi labavi, prekinuti ili oštećeni, neodložno ih treba popraviti ili zamijeniti.
- Kada dođe do oštećenja ili nefunkcionalnosti, prestanite s korištenjem dječjih kolica.
- Okviri se moraju čistiti koristeći sapun za kućanstvo ili deterdžent s toplom vodom.
- Pregrijavanje ili jaka izloženost suncu mogu prouzročiti da boja tkanine stari ili blijedi.

**Hartan Kinderwagenwerk e. K., Mühlenweg 1, D-96242 Sonnefeld, Deutschland, Tel. 09266-969-0**

# Bit >>

Prikladno za djecu stariju od 6 mjeseci, do 15 kg.

Ovaj proizvod nije prikladan za rekreativno trčanje ili vožnju na skateboardu.

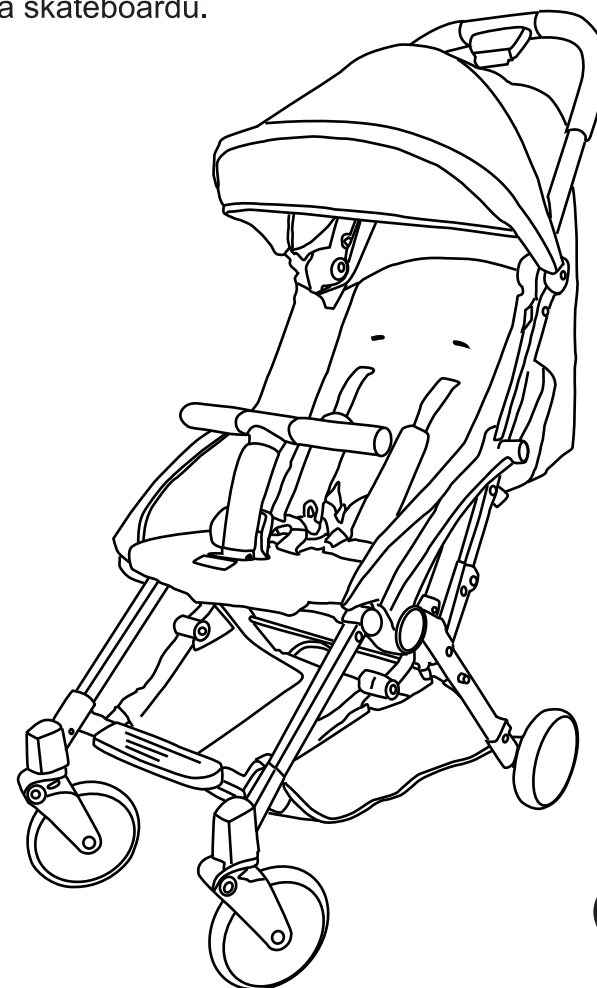

Molimo da pažljivo pročitate ove upute i pohranite ih za kasniju uporabu.

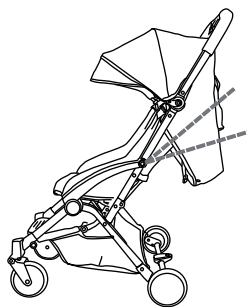
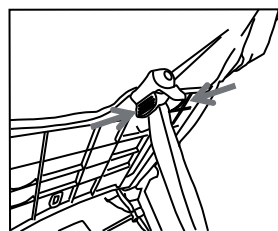
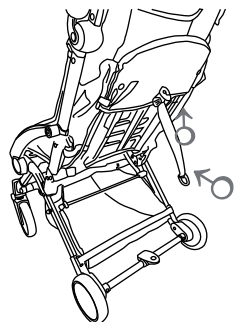

4. Korištenje naslona za leđa: nategnite pojas, drugom rukom pritisnite dva dugmeta na ugađaču te ga povucite u željeni položaj prema gore ili dolje. Opseg premještanja naslona za leđa leži između 105 i 155 stupnjeva.

5. Korištenje sigurnosnog pojasa:

Otpiranje pojasnog sustava: pritisnite središnje dugme na kopči za pojas i izvucite učvršćivače pojasa s obje strane iz kopče za pojas. Zapiranje pojasnog sustava: utisnite učvršćivače pojasa s obje strane u kopču za pojas sve dok se svaka strana ne uglati s jasno čujnim klikom.

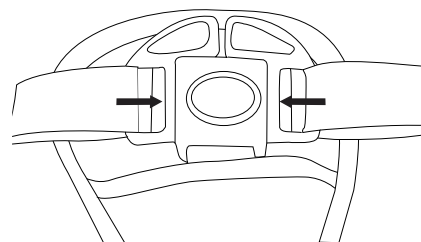

6. Namještanje dužine pojasa: Skratite i produljite pojas u skladu s prikazom na slici.

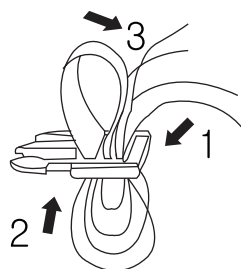

**UPOZORENJE! Pojas za noge koristite uvijek u kombinaciji s trbušnim pojasom.**

## Popis dijelova:

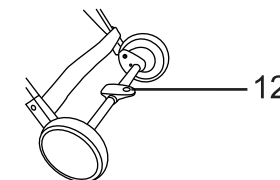
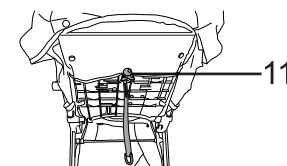
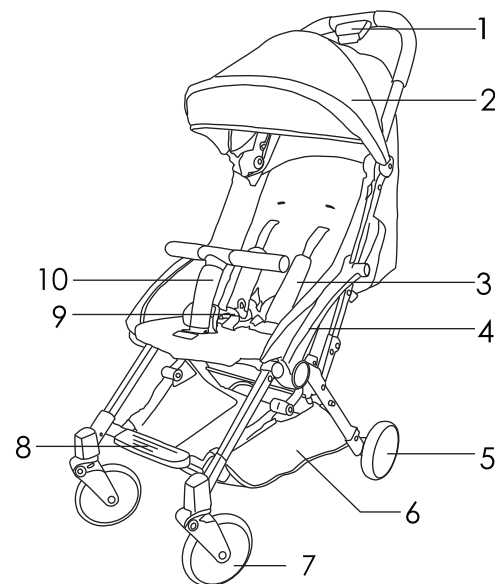

- 1.Zapiranje/otpiranje mehanizma za preklapanje
2. Preklopiva markiza za zaštitu od sunca
- 3.Rameni pojas
- 4.Naslون za ruku
5. Stražnji kotač
- 6.Mrežasta košara
- 7.Prednji kotač

- 8.Oslonac za noge
- 9.Kopča za pojas
- 10.Zaštitni stremen
- 11.Podešavanje naslona
- 12.Sigurnosna kočnica

## Rasklapanje dječjih kolica:

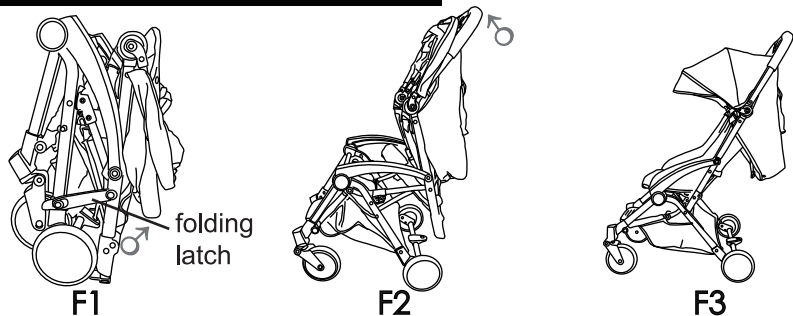

1. Namještanje voznog postolja, vidi F1: Otključajte zaštitu pri vožnji (folding latch - sklopivi zasun); povucite zasun za povlačenje prema gore F2 sve dok kolica ne budu u potpunosti postavljena i otključana. F3

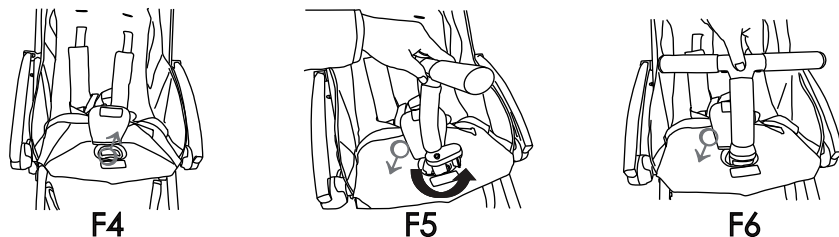

2. Montaža zaštitnog stremena: pomaknite pokrov materijala na stranu (vidi F4); postavite veliki ovalni klin za zaključavanje zaštitnog stremena na otvor sjedala (zaštitni stremen se pritom rotira za 90 stupnjeva, vidi F5); okrenite zaštitni stremen za 90 stupnjeva, pritisnite zaštitni stremen prema dolje sve dok se uz čujni zvuk ne uglavi (vidi F6).

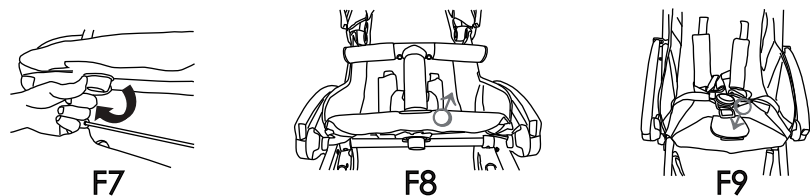

3. Uklanjanje zaštitnog stremena: okrenite veliko ovalno dugme zaštitnog stremena pod sjedalom za 90 stupnjeva (vidi F7); držite dugme okrenutim, a zaštitni stremen povucite prema gore iz držača (vidi F8); povucite pokrov materijala preko otvora (vidi F9).

## Upute za uporabu:

1. Preklapanje zaštitnog stremena: pritisnite dugme (button) i gurnite zaštitni stremen prema naprijed. Kako biste zaštitni stremen iznova uglavili u položaj prikladan za vožnju, povucite ga prema gore sve dok se uz čujni zvuk klika ne uglavi.

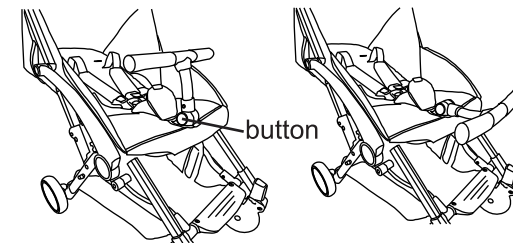

2. Zapiranje sigurnosne kočnice: stanite na sigurnosnu polugu i pritisnite je prema dolje. Kočnica je uglavljena čim začujete zvuk klika; Otpiranje sigurnosne kočnice: povucite sigurnosnu polugu prema gore. Kočnica više nije uglavljena.

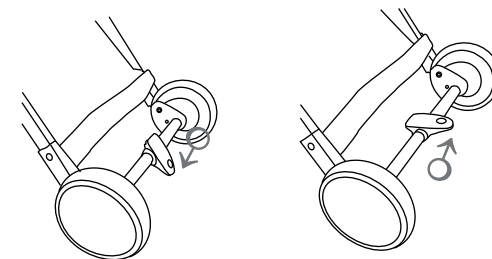

3. Korištenje krova: kako biste zatvorili krov, povucite krovnu šipku (canopy rod) u smjeru zasuna za povlačenje. Kako biste otvorili krov, povucite krovnu šipku u smjeru zaštitnog stremena.

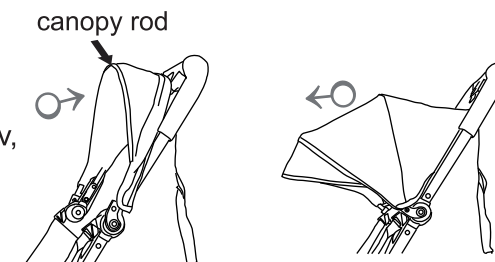

## UPOZORENJE

- Pročitajte ove upute pažljivo i sačuvajte ih za kasnije. Sigurnost vašeg djeteta može biti ugrožena ako se ne pridržavate ovih uputa.
- Nemojte voziti više djece, niti vreće, robu ili druge dodatke u dječjim kolicima, osim ako to preporuča uputa proizvođača.
- Nemojte ostaviti dijete bez nadzora u dječjim kolicima. To može biti opasno.
- Prije bilo kakvih prilagodbi na dječjim kolicima, uvjerite se da je tijelo djeteta udaljeno od pomičnih dijelova.
- Da biste izbjegli ozbiljne ozljede od pada ili klizanja, uvijek koristite priložene pojase.
- Prije korištenja kolica provjerite jesu li postavke sustava za oslanjanje ispravne. Dodatni pojasni sustavi prije uporabe moraju biti pričvršćeni na D-prstenove sjedala.
- Nemojte dopustiti djetetu da stoji na proširenju sjedala.
- Nemojte dopustiti djeci da stoje na sjedalu ili osloncu za noge
- Ova dječja kolica projektirana su samo za jedno dijete.
- Nemojte vješati vreće na ručke, jer to može prouzročiti nestabilnost proizvoda.
- Nemojte koristiti kolica u dizalu ili na pokretnim stubama. Sklopite i ponesite dječja kolica.
- Aktivirajte sve kočnice kada parkirate dječja kolica.
- Vodite računa da su dječja kolica potpuno izdignuta i provjerite jesu li sve bravice spregnute prije nego stavite dijete u dječja kolica.
- Sva roba koja se nosi u korpi ne treba prelaziti 3 kg.
- Nemojte koristiti dječja kolica blizu otvorene vatre, otvorenog plamena, roštilja ili grijalice.
- Nemojte koristiti dječja kolica ako nedostaju vijci, matice, itd. nedostaju ili ako je bilo koja komponenta oštećena.
- Ovaj proizvod nije pogodan za trčanje ili klizanje.
- Uvijek koristite donji remen u kombinaciji s pojasom za struk.
- Vodite računa da redovito provodite rutinske kontrole, održavanje, čišćenje ovih dječjih kolica.
- Redovito održavanje svih metalnih dijelova dječjih sklopivih kolica neophodno je da bi se zadržao izvanredan izgled.
- Nemojte postavljati dječja sklopiva kolica na podove od parketa, laminata, linoleuma ili na sagove! Kotači mogu prouzročiti zaprljanost na podu, koju nije moguće ukloniti!
- Imajte u vidu da se tvornički modeli, slike u boji i dodaci na dječjim sklopivim kolicima u ovim uputama za uporabu mogu razlikovati od proizvoda koji kupite.
- Imajte u vidu da neke vrste tkanina (pr. džins) mogu pustiti boju. Ovo je normalna reakcija i ne može biti razlogom reklamacije.

## 7. Sklapanje voznog postolja:

**Oprez: Zaštitni stremen uvijek zaklopite prema naprijed, a krov uvijek ponovno preklopite prije nego što zaklopite vozno postolje.**

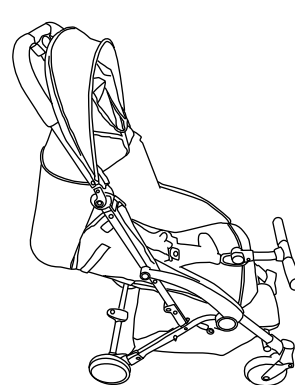

A

1) Ponovno preklopite krov, pritisnite dugme na zaštitnom stremenu i zaklopite zaštitni stremen prema naprijed sve dok ne dosegne konačni položaj "A".

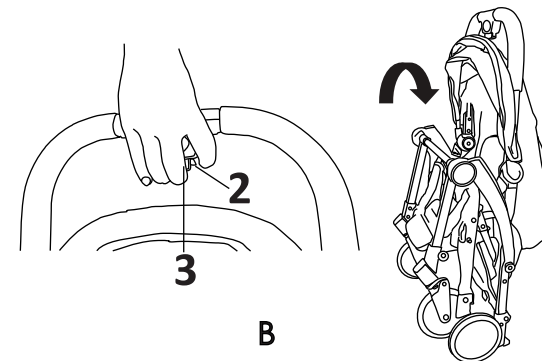

B

2) Zadržite pritisak na dugmetu "2" na zasunu za povlačenje, pritisnite dugme "3" te zasun za povlačenje gurnite prema naprijed. Zaklopite vozno postolje do točke u kojoj ostaje samostalno stajati "B".

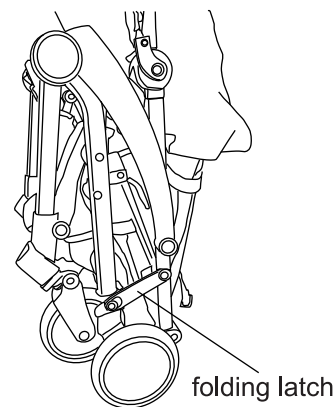

C

3) Zatvorite zaštitni zasun pri vožnji (folding latch) i provjerite je li zatvoren "C".

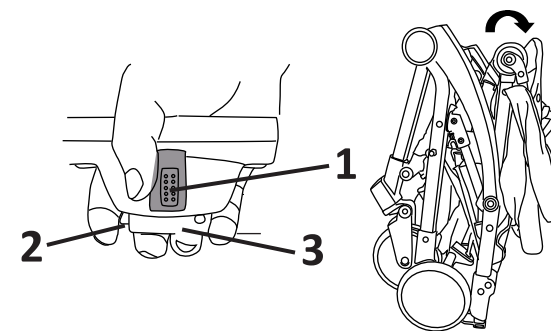

D

4) Pritisnite dugme 1 na zasunu za povlačenje, pritisnite dugmad 2 i 3, preklopite zasun za povlačenje prema dolje sve dok ne dosegne konačni položaj "D".

•Imajte u vidu da neke vrste tkanina (npr. džins) mogu da puste boju. Ovo je normalna reakcija i ne može biti razlog za reklamaciju.

•Tehničke modifikacije su prihvaćene.

•Ne podižite kolica visoko držeći ih za štitnik. Štitnik bi mogao da se olabavi

•UPOZORENJE Da bi se izbegla povreda proverite da je vaše dete udaljeno pri rasklapanju i sklapanju ovog proizvoda

•UPOZORENJE Nemojte dozvoliti detetu da se igra sa ovim proizvodom

•UPOZORENJE Ova jedinica sedišta nije pogodna za decu ispod 6 meseci.

•UPOZORENJE Proverite da li su uređaji za pričvršćivanje jedinice sedišta pravilno postavljeni pre upotrebe.

•Težina deteta za ova kolica je određena i ne sme da pređe 15 kg

•Aktivirajte uređaj za parkiranje kada postavljate ili uklanjate decu.

•Bilo kakav teret postavljen na ručku i/ili sa zadnje strane naslona i/ili na bočnim stranama vozila će uticati na stabilnost stolice na guranje.

•Dozvoljeno je koristiti samo delove za zamenu koje je isporučio ili preporučio proizvođač/distributer.

#### ČIŠĆENJE I ODRŽAVANJE

•Pre započinjanja operacije, nanosite malo Vazelin ulja za podmazivanje bez silicijuma na šarke i zglobove da biste obezbedili besprekornu funkciju.

•Očistite sedište, obrišite vlažnom krpom i osušite ga na suvom vazduhu.

•Redovno proveravajte svoja dečija kolica. Ako se utvrdi da su neki delovi, kao što su vijci, zavrtnjevi, delovi tkanine ili šavovi labavi, prekinuti ili oštećeni, obavezno ih popravite ili zamenite.

•Kada dođe do oštećenja ili nefunkcionalnosti, prestanite da koristite dečija kolica.

•Okviri moraju da se očiste korišćenjem sapuna za domaćinstvo ili deterdženta sa toplom vodom.

•Pregrevanje ili jaka izloženost suncu mogu prouzrokovati starenje ili izbledelost boje tkanine.

# Bit >>

Predviđeno za decu starosti iznad 6 meseci, do 15 kg težine.

Ovaj proizvod nije predviđen za džogiranje ili vožnju rolera.

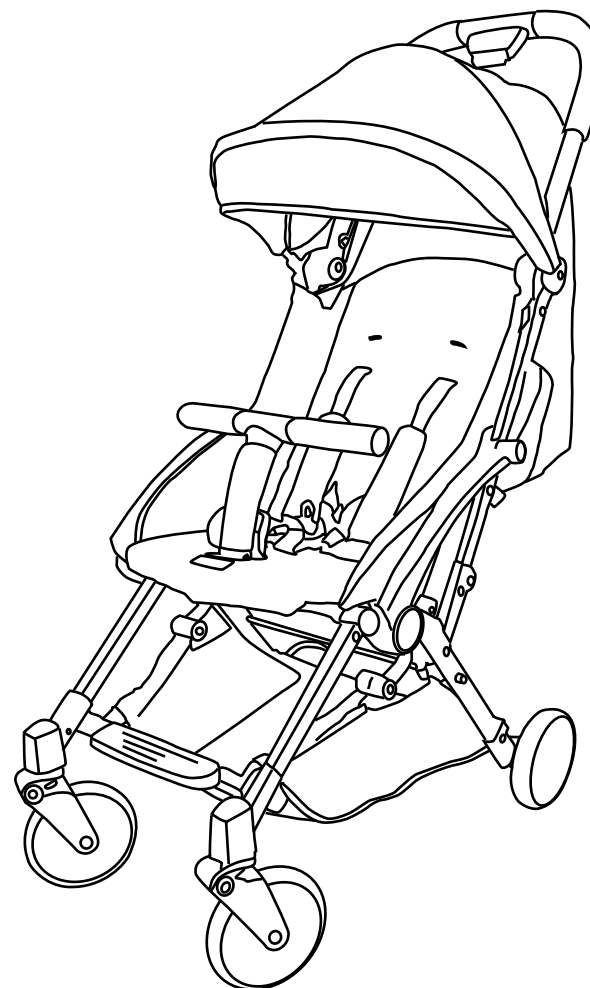

Pažljivo pročitajte ovo uputstvo i sačuvajte ga za kasniju upotrebu.

**Hartan Kinderwagenwerk e. K., Mühlenweg 1, D-96242 Sonnefeld,  
Deutschland, Tel. 09266-969-0**

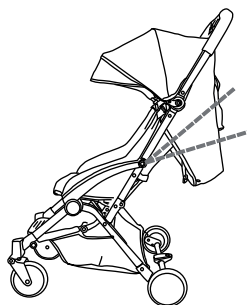
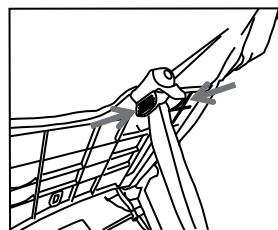
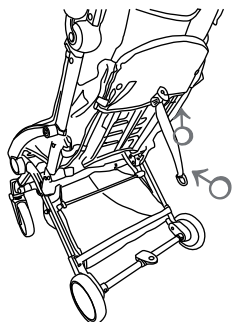

4. Korišćenje oslonca za leđa: jako povucite traku; drugom rukom privucite dva dugmeta na mehanizmu za podešavanje i povucite mehanizam do željenog položaja nadole ili nagore. Oblast za podešavanje oslonca za leđa iznosi između 105 i 155 stepeni.

5. Korišćenje sigurnosnog kaiša:

Otključavanje sistema za kaiševe:

pritisnite centralno dugme na kopči za kaiš i izvucite fiksatore za kaiš sa obe strane iz kopče za kaiš. Zaključavanje sistema za kaiševe: uvucite fiksatore za kaiševe sa obe strane u kopču za kaiš dok se sa obe strane ne čuje „klik“.

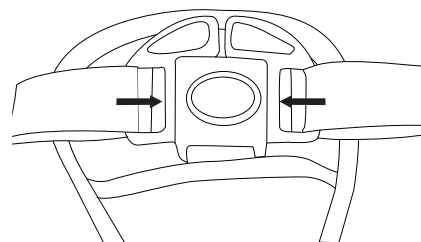

6. Podešavanje dužine kaiša: Skratite i produžite kaiš kao što je pokazano na slici.

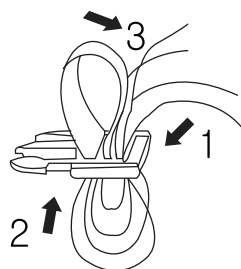

**UPOZORENJE!** Uvek koristite pojas za noge u kombinaciji sa kaišem za struk.

## Lista delova:

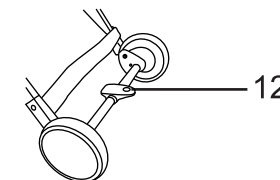
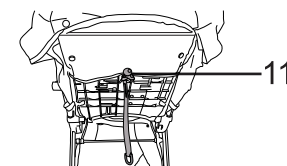
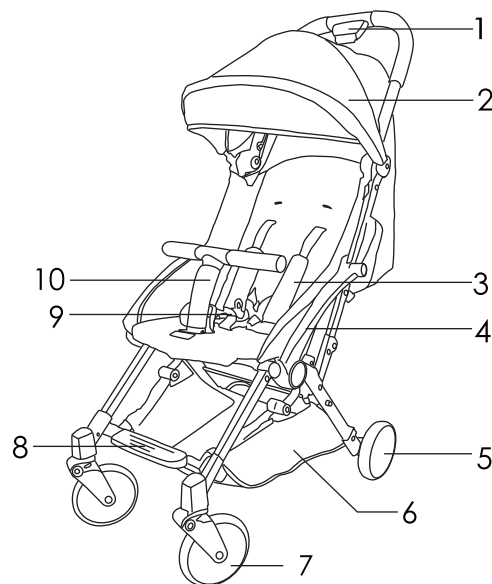

- 1.Sklapajući mehanizam za zaključavanje/otključavanje
2. Sklopiva nadstrešnica
- 3.Kaiševi za ramena
- 4.Rukonaslon
5. Zadnji točkić
- 6.Mreža
- 7.Prednji točkić

- 8.Oslonac za noge
- 9.Kopča za kaiš
- 10.Štitnik
- 11.Podešavanje oslonca za leđa
- 12.Kočnica za parkiranje

## Rasklapanje dečjih kolica:

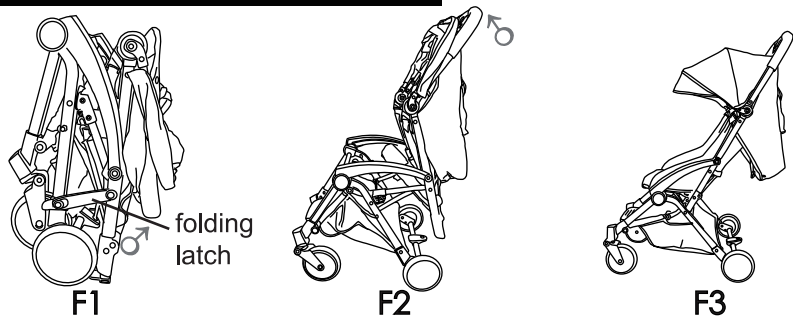

1. Postavljanje šasije, videti sliku 1: Otključajte sigurnosnu rezu za transport (folding latch); jednom rukom uhvatite ručku za guranje (sl. 2); povucite ručku nagore (sl. 3) dok kolica ne budu potpuno rasklopljena i zaključana.

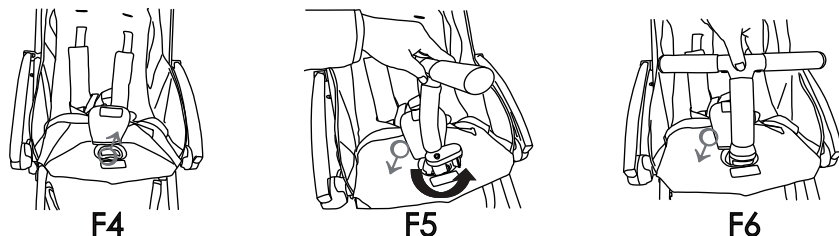

2. Montaža štitnika: povucite tekstilnu pokrivku ustranu (videti sl. 4); postavite veliki ovalni klin za zaključavanje na štitniku u otvor na sedištu (štitnik je pri tom okrenut za 90 stepeni, videti sl. 5); okrenite štitnik za 90 stepeni; pritisnite štitnik nadole dok ne nalegne na mesto i ne čujete „klik“ (videti sl. 6).

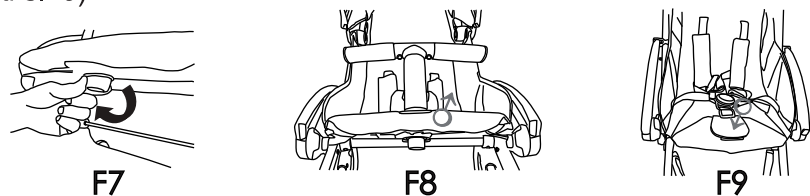

3. Skidanje štitnika: okrenite veliko ovalno dugme na štitniku ispod sedišta za 90 stepeni (videti sl. 7); držite dugme u tom položaju i povucite štitnik nagore iz nosača (videti sl. 8); navucite tekstilnu pokrivku preko otvora (videti sl. 9).

## Uputstvo za upotrebu:

1. Sklapanje štitnika: pritisnite dugme (button) i gurnite štitnik unapred. Da biste ponovo zaključali štitnik u položaju spremnom za kretanje, povucite štitnik nagore dok ne nalegne na mesto i ne čujete „klik“.

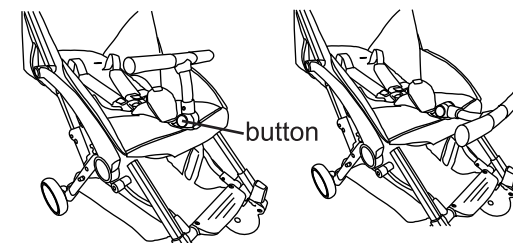

2. Aktiviranje kočnice za parkiranje: pritisnite nogom papučicu kočnice nadole. Kočnica je aktivirana čim čujete „klik“; Otključavanje kočnice za parkiranje: povucite nogom papučicu kočnice nagore. Kočnica je deaktivirana.

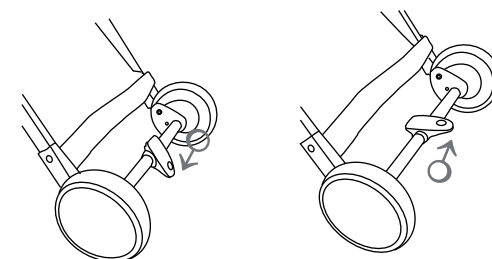

3. Korišćenje nadstrešnice: za zatvaranje nadstrešnice, povucite šipku nadstrešnice (canopy rod) u smeru ručke. Za otvaranje nadstrešnice, povucite šipku nadstrešnice u smeru štitnika.

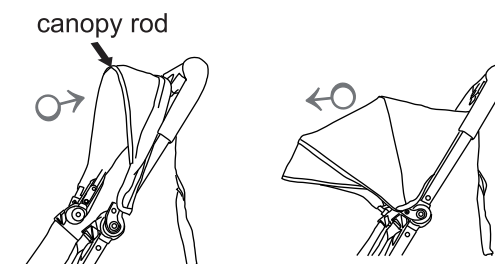



## UPOZORENJE

- Pročitajte ova uputstva pažljivo i sačuvajte ih za ubuduće. Bezbednost vašeg deteta može biti ugrožena ako se ne pridržavate ovih uputstava.
- Nemojte nositi više dece, torbi, robe ili dodataka u dečijim kolicima osim koliko je preporučeno u uputstvima proizvođača.
- Nemojte ostaviti dete bez nadzora u dečijim kolicima. Ovo može biti opasno.
- Pre bilo kakvih podešavanja na dečijim kolicima uverite se da je telo deteta udaljeno od pokretnih delova.
- Da biste izbegli ozbiljnu povredu od pada ili isklizavanje, uvek koristite priložene pojase.
- Pre upotrebe kolica proverite da li je sistem za potporu leđa pravilno podešen. Pre upotrebe moraju se pričvrstiti dodatni sistemi za kaiševe za D prstenove na sedištu.
- Nemojte dozvoliti detetu da stoji na proširivaču sedišta.
- Ne dozvolite deci da stoje na sedištu ili na osloncu za noge.
- Ova dečija kolica su projektirana samo za jedno dete.
- Nemojte da kačite torbe na ručke jer ovo može prouzrokovati nestabilnost proizvoda.
- Nemojte koristiti u liftu ili pokretnim stepenicama. Sklopite dečija kolica i nosite ih.
- Aktivirajte sve kočnice kada parkirate dečija kolica.
- Vodite računa da su dečija kolica potpuno izdignuta i proverite da li su sve bravice spregnute pre nego što stavite dete u dečija kolica.
- Sva roba koja se nosi u korpi ne treba da prelazi 3 kg.
- Nemojte koristiti dečija kolica blizu otvorene vatre, nezatvorenog plamena, roštilja ili grejalice.
- Nemojte koristiti dečija kolica ako vijci, navrtke, vijci, itd. nedostaju ili ako je bilo koja komponenta oštećena.
- Ovaj proizvod nije pogodan za trčanje ili klizanje.
- Uvek koristite donji remen u kombinaciji sa pojasom za struk.
- Vodite računa da izvršavate redovne rutinske kontrole, održavanje, čišćenje ovih dečijih kolica.
- Redovno održavajte svih metalnih delova dečijih sklopivih kolica je neophodno da bi se zadržao izvanredan izgled.
- Nemojte postavljati dečija sklopiva kolica na podove od parketa, laminata, linoleuma ili na tepih! Točkovi mogu prouzrokovati mrlje na podu, koje se ne mogu ukloniti!
- Imajte u vidu da fabrički modeli, slike u boji i dodaci dečijih sklopivih kolica na dečijim sklopivim kolicima u ovom uputstvu za upotrebu mogu biti različiti od proizvoda koji ste vi kupili.

## 7. Sklapanje šasije:

**Pažnja: Pre nego što sklopite šasiju, uvek povucite štitnik unapred i povucite nadstrešnicu unazad.**

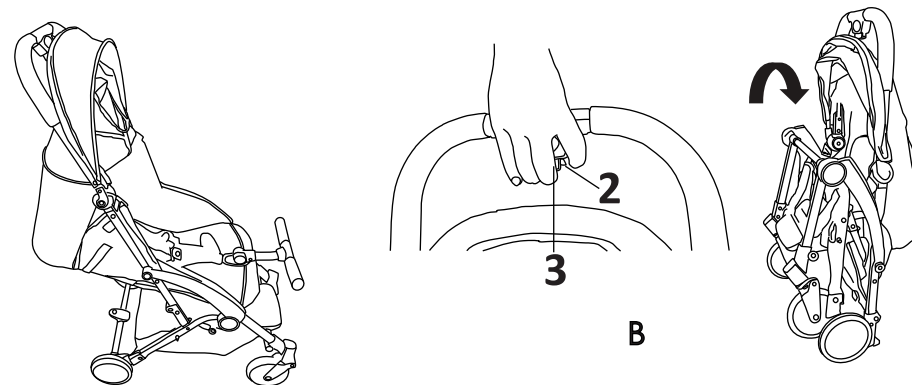

**A**  
1) Povucite nadstrešnicu unazad, pritisnite dugme štitnika i sklopite štitnik unapred tako da se nalazi u krajnjoj poziciji „A“.

**B**  
2) Držite dugme „2“ na ručki pritisnutim, pritisnite dugme „3“ i pritisnite ručku unapred. Sklopite šasiju tako da šasija samostalno stoji u položaju „B“.

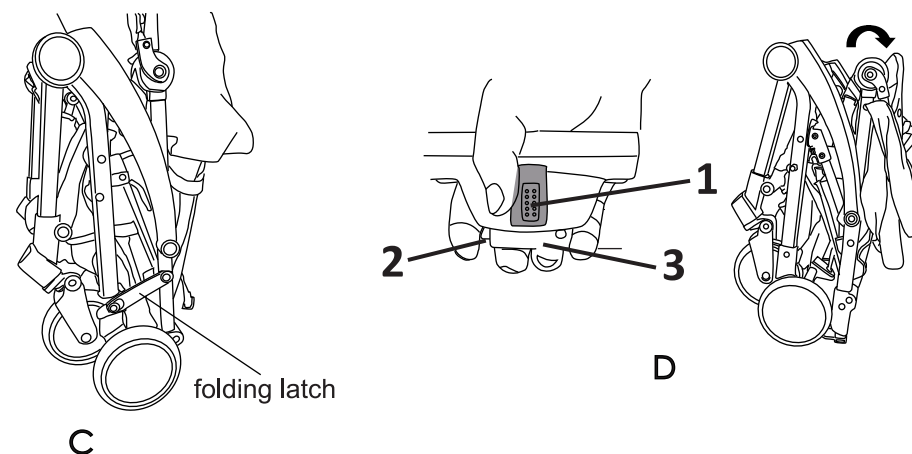

**C**  
3) Zatvorite sigurnosnu rezu za transport (folding latch) i proverite da li je zatvorena, „C“.

**D**  
4) Držite dugme 1 na ručki pritisnutim, pritisnite dugme 2 i 3, pritisnite ručku nadole tako da se nađe u položaju „D“.

# Bit >>



*Xtra*  
*line* by  
*Hartan*

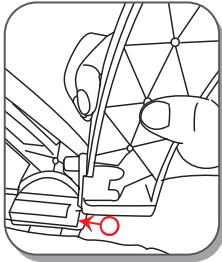

photo 1

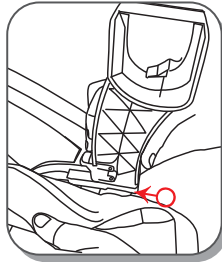

photo 2

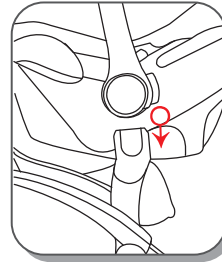

photo 3

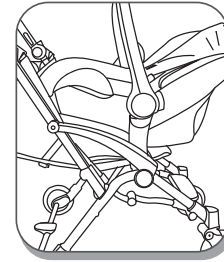

photo 4

Montage: siehe Photo 1, setzen Sie beide Autositzadapter an der Armlehne an ("L" in Fahrtrichtung links, "R" in Fahrtrichtung rechts), schieben Sie die Autositzadapter nach vorne bis sie mit einem "Klick" eingerastet sind, siehe Photo 2.

Setzen Sie den Autositz auf die Adapter auf, drücken Sie den Autositz nach unten, siehe Photo 3, bis der Autositz mit einem "Klick" sicher eingerastet ist, siehe Photo 4.

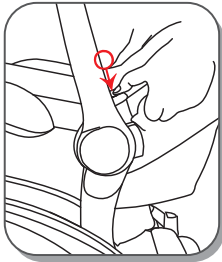

photo 5

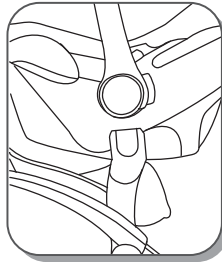

photo 6

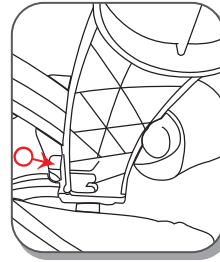

photo 7

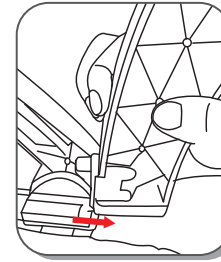

photo 8

Demontage: siehe Photo 5, drücken Sie gleichzeitig beide Entriegelungstasten am Autositz und ziehen Sie den Autositz nach oben. Der Autositz lässt sich abnehmen, siehe Photo 6.

Siehe Photo 7, drücken Sie die Entriegelungstasten der Autositzadapter und ziehen Sie die Adapter horizontal ab, siehe Photo 8.

Vor dem Zusammenklappen des Buggys bitte die Autositzadapter entfernen.



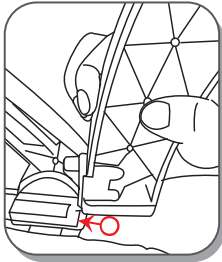

photo 1

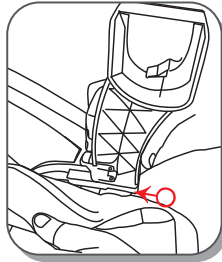

photo 2

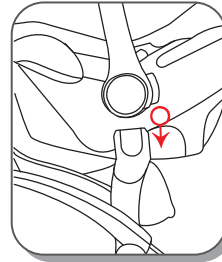

photo 3

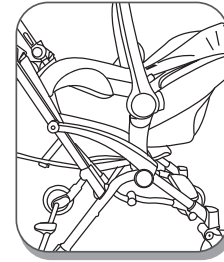

photo 4

Assembly: see Image 1, position both car seat adapters at the armrest ("L" on the left in the direction of travel and "R" on the right in the direction of travel) and slide the car seat adapters towards the front until they engage with a "click" sound, see Image 2.

Position the car seat on the adapters, press the car seat downwards, see Image 3, until the car seat securely engages with a "click" sound, see Image 4.

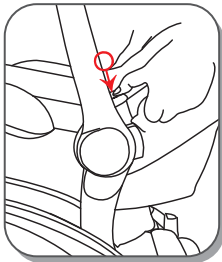

photo 5

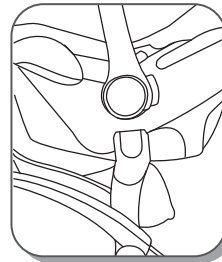

photo 6

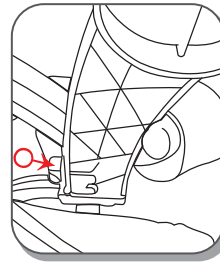

photo 7

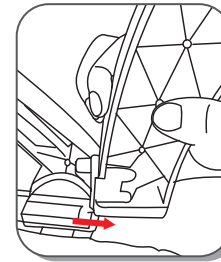

photo 8

Disassembly: see Image 5, simultaneously press both unlocking buttons on the car seat and pull the car seat upwards. Remove the car seat, see Image 6.

See Image 7, press the unlocking buttons of the car seat adapters and horizontally remove the adapters, see Image 8.

Before folding the stroller, please remove the car seat adapters.



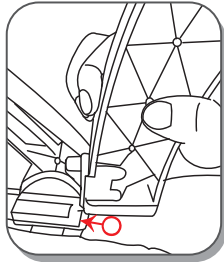

photo 1

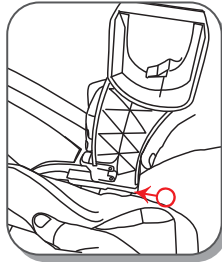

photo 2

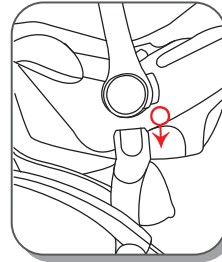

photo 3

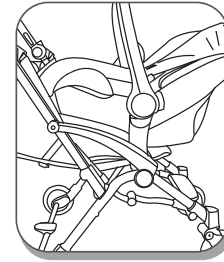

photo 4

**Installation :** voir image 1, placer les deux adaptateurs de siège auto coque sur l'accoudoir (« L » dans le sens de la marche à gauche, « R » dans le sens de la marche à droite), pousser les adaptateurs de sièges auto coque vers l'avant jusqu'à les encliqueter (« clic »), voir image 2.

Placer le siège auto coque sur les adaptateurs, appuyer, voir image 3, jusqu'à ce que le siège auto coque soit correctement encliqueté (« clic »), voir image 4.

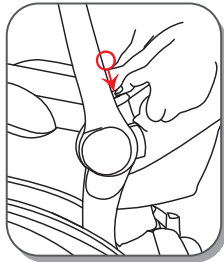

photo 5

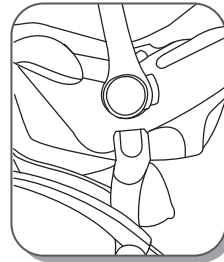

photo 6

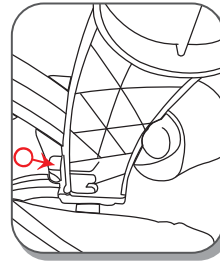

photo 7

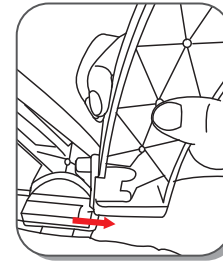

photo 8

**Désinstallation :** voir image 5, appuyer simultanément sur les deux boutons de déverrouillage situés sur le siège auto coque et retirer le siège auto coque en le soulevant. Le siège auto coque peut être retiré, voir image 6. Voir image 7, appuyer sur les boutons de déverrouillage des adaptateurs de siège auto coque et retirer les adaptateurs à l'horizontale, voir image 8.

Vor dem Zusammenklappen des Buggys bitte die Autositzadapter entfernen.

Pensez à retirer les adaptateurs pour le siège auto avant de replier la poussette.



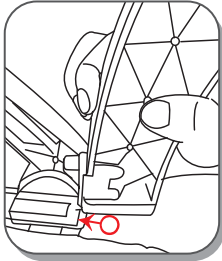

photo 1

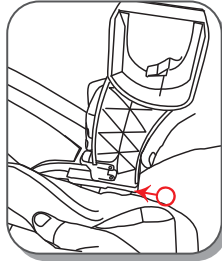

photo 2

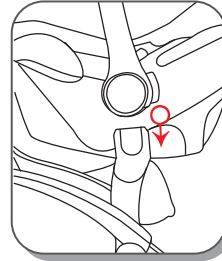

photo 3

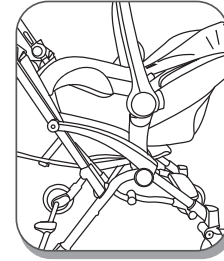

photo 4

Montage: zie foto 1, plaats beide autozitadapters tegen de armleuning aan ("L" in rijrichting links, "R" in rijrichting rechts), schuif dan de autozitadapters naar voren totdat ze met een "Klik" ingerast zijn, zie foto 2.

Zet de autozit nu bovenop de adapter, druk de autozit naar beneden, zie foto 3, totdat de autozit met een "Klik" veilig is ingerast, zie foto 4.

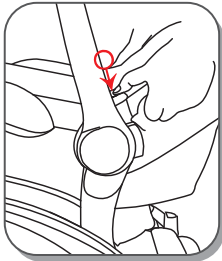

photo 5

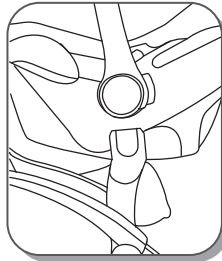

photo 6

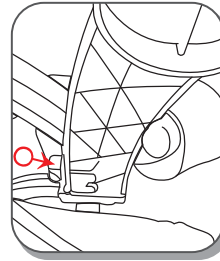

photo 7

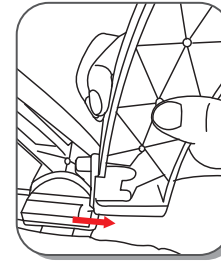

photo 8

Demontage: zie foto 5, druk gelijktijdig de twee ontgrendelingstoetsen op de autozit in en trek vervolgens de autozit naar boven. U kunt de autozit nu wegnemen, zie foto 6.

Zie foto 7, druk de ontgrendelingstoetsen van de autozitadapters in en trek de adapters horizontaal weg, zie foto 8.

Verwijder de adapter voor de autostoel vooraleer u de buggy samenvouwt.

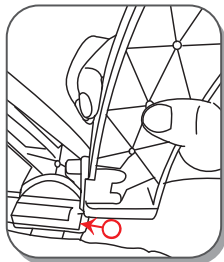

photo 1

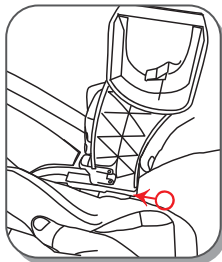

photo 2

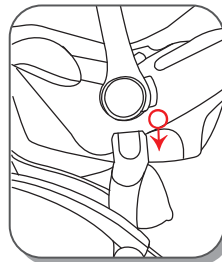

photo 3

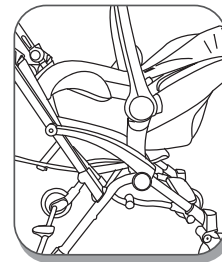

photo 4

Montaggio: vedere foto 1, inserire entrambi gli adattatori per seggiolino auto sul bracciolo ("L" a sinistra secondo la direzione di marcia, "R" a destra secondo la direzione di marcia), spingere in avanti gli adattatori finché non si innestano con un "clic", vedere in proposito la foto 2.

Inserire il seggiolino sull'adattatore, premere il seggiolino verso il basso, vedere foto 3, finché non si innesta saldamente con un "clic", vedere foto 4.

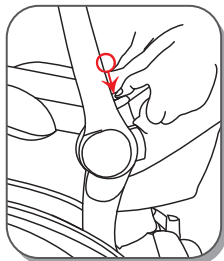

photo 5

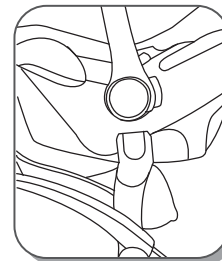

photo 6

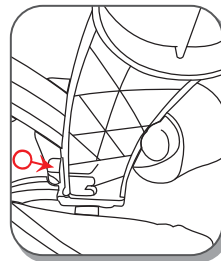

photo 7

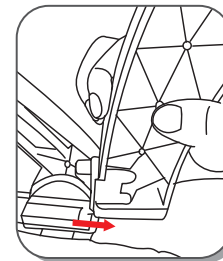

photo 8

Smontaggio: vedere foto 5, premere contemporaneamente entrambi i pulsanti di sgancio sul seggiolino e tirarlo verso l'alto. Il seggiolino si stacca, vedere foto 6.

Vedere foto 7, premere i pulsanti degli adattatori per seggiolino auto e tirarli in senso orizzontale, vedere foto 8.

Prima di chiudere il buggy si prega di togliere gli adattatori per seggiolini auto.

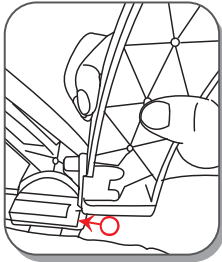

photo 1

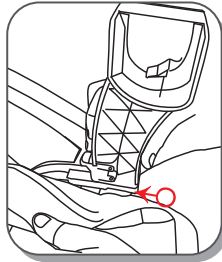

photo 2

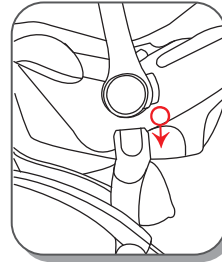

photo 3

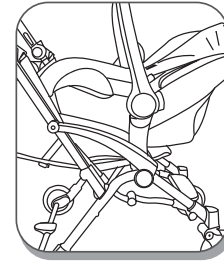

photo 4

Montering: Se illustration 1. Sæt begge autostol-adaptre i armlænet ("L" i venstre side af køreretningen, "R" i højre side af køreretningen). Skub autostol-adaptre frem, indtil de går i hak med et "klik", se illustration 2. Anbring autostolen på adapterne, tryk autostolen nedad - se illustration 3 - indtil autostolen går sikkert i hak ved et "klik", se illustration 4.

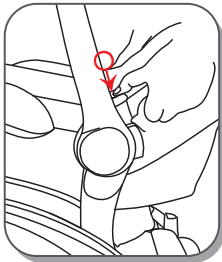

photo 5

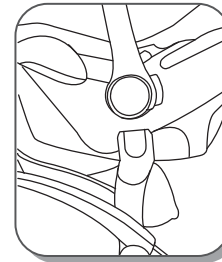

photo 6

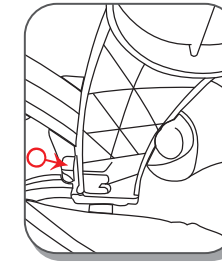

photo 7

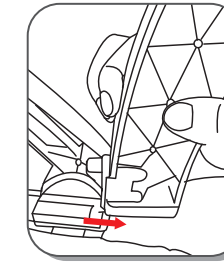

photo 8

Demontering: Se illustration 5. Tryk samtidig på udløsningsknapperne på hver side af autostolen, og træk autostolen opad. Autostolen kan nu tages af, se illustration 6. Se illustration 7. Tryk på udløsningsknapperne på autostol-adapterne og træk adapteren vandret ud, se illustration 8. Inden du klapper klapvognen sammen, skal adapteren til autostolen fjernes.



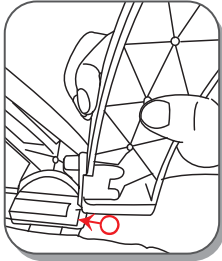

photo 1

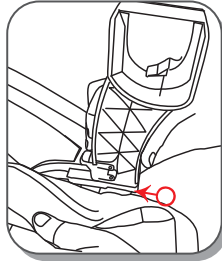

photo 2

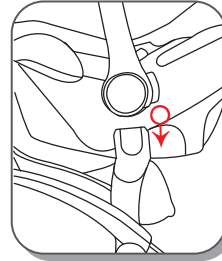

photo 3

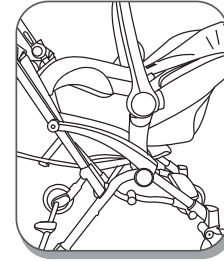

photo 4

Montering: Sett de to bilseteadapterne på armlenet slik bilde 1 viser ("L" i venstre kjøreretning, "R" i høyre kjøreretning). Skyv dem deretter forover til de klikker på plass (se bilde 2). Sett bilsetet på adapteren, og trykk det ned (se bilde 3) til klikker på plass (se bilde 4).

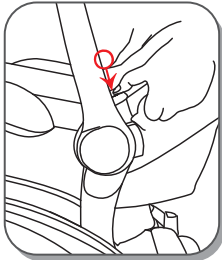

photo 5

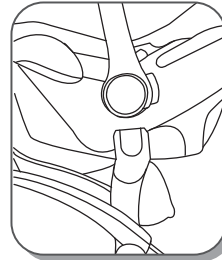

photo 6

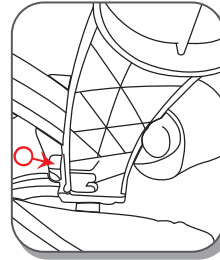

photo 7

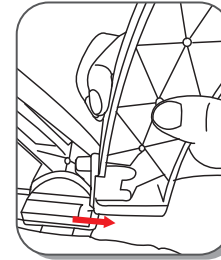

photo 8

Demontering: Trykk samtidig på de to opplåsningsknappene på bilsetet, og trekk setet oppover (se bilde 5). Bilsetet kan nå tas av (se bilde 6). Trykk på opplåsningsknappene på bilseteadapteren (se bilde 7), og dra av adapteren horisontalt (se bilde 8). Fjern bilseteadapteren før du slår sammen vognen.

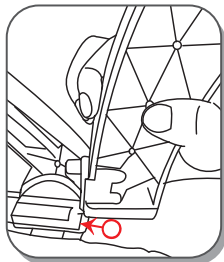

photo 1

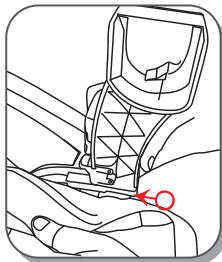

photo 2

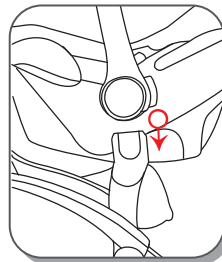

photo 3

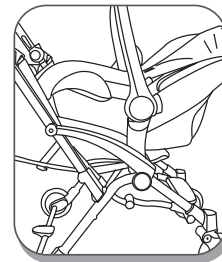

photo 4

Montering: se foto 1, fäst de båda bilbarnstolsadaptorna på armstödet ("L" för vänster körriktning, "R" för höger körriktning). Skjut adaptorna framåt tills de hamnar i rätt läge och du hör ett tydligt klickljud, se foto 2. Fäst bilbarnstolen på adaptorna. Tryck bilbarnstolen nedåt, se foto 3, tills det hamnar i rätt läge och du hör ett tydligt klickljud, se foto 4.

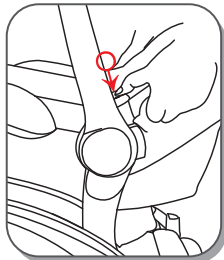

photo 5

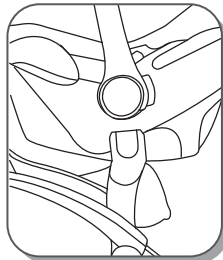

photo 6

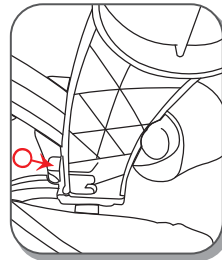

photo 7

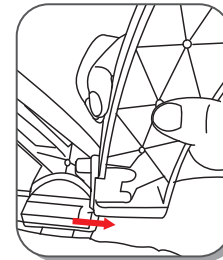

photo 8

Demontering: se foto 5, tryck in båda frigöringsknapparna på bilbarnstolen samtidigt och lyft bilbarnstolen uppåt. Bilbarnstolen kan nu tas bort, se foto 6. Se foto 7, tryck in frigöringsknapparna på bilbarnstolsadaptorna och dra adaptorna åt sidan, se foto 8. Innan vagnen fälls ihop ska bilstolsadaptorn tas bort.

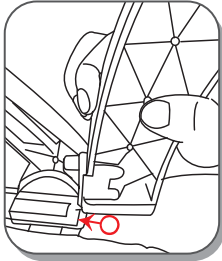

photo 1

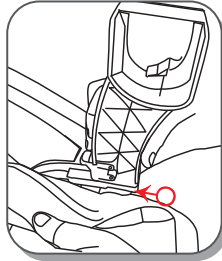

photo 2

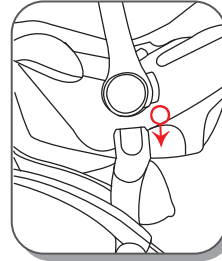

photo 3

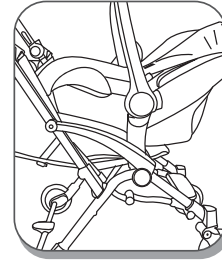

photo 4

Asennus: kuva 1. Kiinnitä molemmat autoistuinadapterit käsinojaan ("L" vasemmalle, "R" oikealle), työnnä adaptereja eteen, kunnes ne napsahtavat paikalleen (kuva 2). Kiinnitä autoistuin adaptereihin ja paina se alas (kuva 3) niin, että se napsahtaa paikalleen (kuva 4).

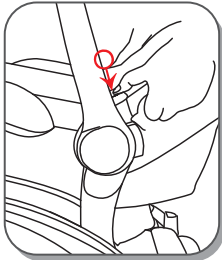

photo 5

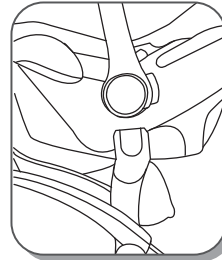

photo 6

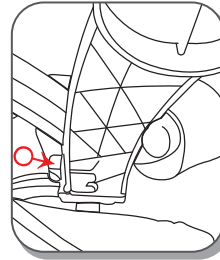

photo 7

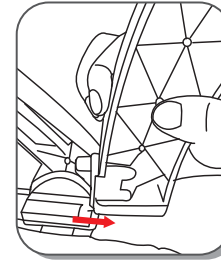

photo 8

Irrotus: kuva 5. Paina yhtä kumpaakin autoistuimen vapautuspainiketta ja vedä autoistuinta ylöspäin. Nyt autoistuimen voi irrottaa (kuva 6). Kuva 7: Paina autoistuinadapterien vapautuspainikkeita ja vedä adapterit pois vaakasuunnassa (kuva 8). Poista autoistuinsovitin ennen Buggyn kokoontaittamista.

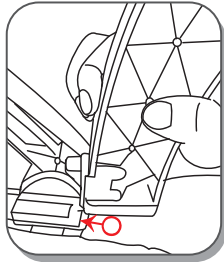

photo 1

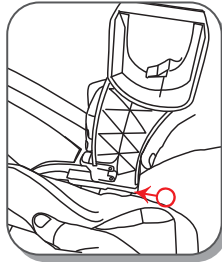

photo 2

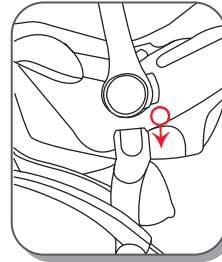

photo 3

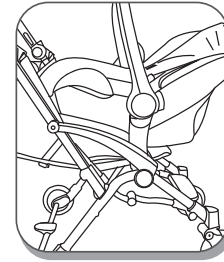

photo 4

Montaje: Coloque (véase Foto 1) ambos adaptadores de sillita para coche en el reposabrazos ("L" en el sentido de marcha a la izquierda, "R" en el sentido de marcha a la derecha). Empuje los adaptadores de sillita para el coche hacia delante hasta que encajen haciendo un clic (véase Foto 2).

Coloque la sillita para coche en los adaptadores y haga presión hacia abajo (véase Foto 3) hasta que la sillita para coche encaje de forma segura haciendo un clic (véase Foto 4).

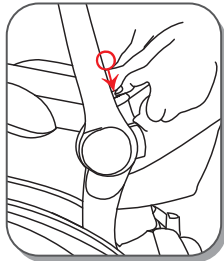

photo 5

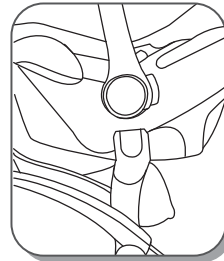

photo 6

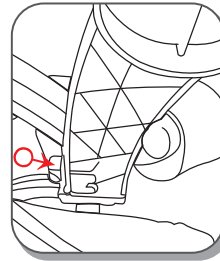

photo 7

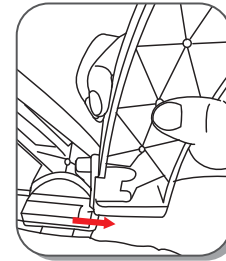

photo 8

Desmontaje: Haga presión (véase Foto 5) al mismo tiempo en ambos botones de desbloqueo de la sillita para coche y tire de esta hacia arriba. Se podrá retirar la sillita para coche (véase Foto 6).

Presione en los botones de desbloqueo (véase Foto 7) de los adaptadores para la sillita de coche y tire de ellos en sentido horizontal (véase Foto 8).

Antes de plegar la sillita, retirar el adaptador para su uso en el coche.

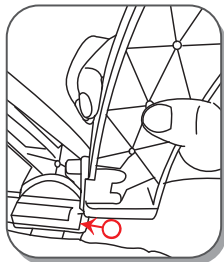

photo 1

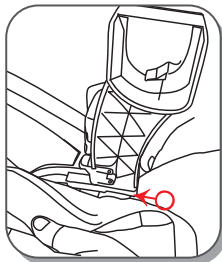

photo 2

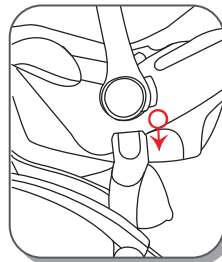

photo 3

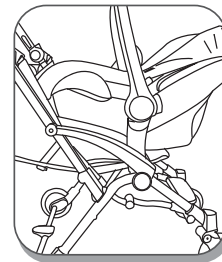

photo 4

Монтаж: (см. Рис. 1) установите адаптеры автокресла на подлокотнике ("L" в направлении движения слева, "R" в направлении движения справа), задвиньте адаптеры вперед до щелчка (см. Рис. 2). Установите автокресло на адаптеры, нажмите на автокресло в направлении вниз (см. Рис. 3) до щелчка (см. Рис. 4).

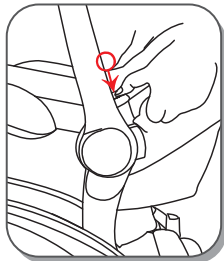

photo 5

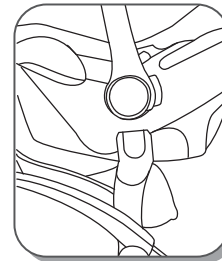

photo 6

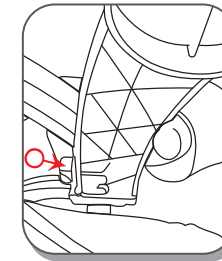

photo 7

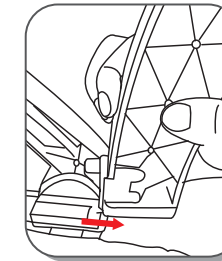

photo 8

Демонтаж: (см. Рис. 5) одновременно нажмите на обе кнопки разблокирования на автокресле и потяните автокресло в направлении вверх. Теперь автокресло можно снять (см. Рис. 6). (см. Рис. 7) Нажмите на обе кнопки разблокирования адаптеров и выньте адаптеры в горизонтальном направлении (см. Рис. 8).

Перед складыванием коляски необходимо снять адаптеры автокресла.

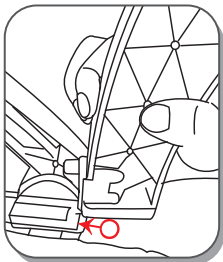

photo 1

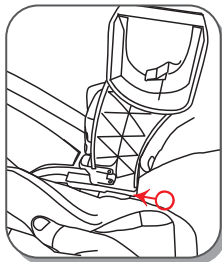

photo 2

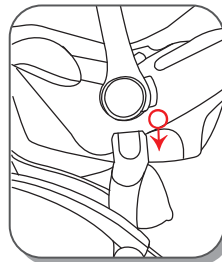

photo 3

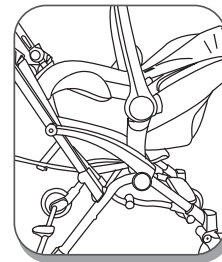

photo 4

Montáž: podle obr. 1 nasadíte oba adaptéry autosedačky na opěrku ruky („L“ po směru jízdy vlevo, „R“ po směru jízdy vpravo), adaptéry autosedačky posuňte dopředu tak, aby se slyšitelně zacvakly, viz obr. 2. Autosedačku nasadíte na adaptéry, zatlačte ji směrem dolů (viz obr. 3) tak, aby se slyšitelně zacvakla, viz obr. 4.

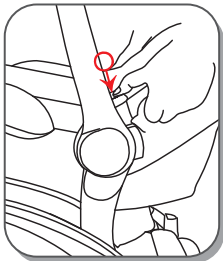

photo 5

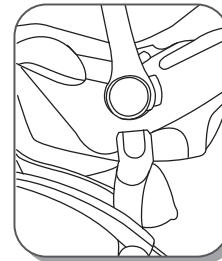

photo 6

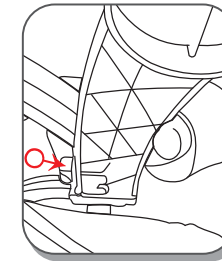

photo 7

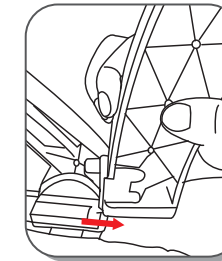

photo 8

Demontáž: podle obr. 5 stiskněte současně obě uvolňovací tlačítka na autosedačce a tu vytáhněte směrem nahoru. Autosedačku můžete vyndat, viz obr. 6. Podle obr. 7 stiskněte uvolňovací tlačítka adaptéru autosedačky a adaptéry vodorovně stáhněte, viz obr. 8. Před složením kočárku Buggy nejprve odstraňte adaptéry autosedačky.

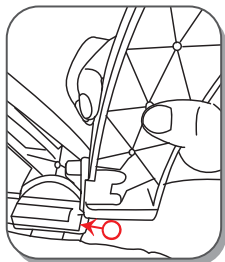

photo 1

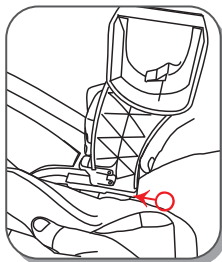

photo 2

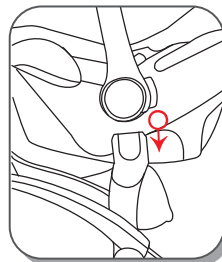

photo 3

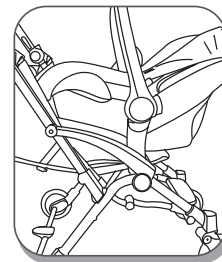

photo 4

Montáž: (viď obr. 1) nasadíte oba adaptéry detskej autosedačky na opierku ruky ("L" v smere jazdy vľavo, "R" v smere jazdy vpravo), potom posuňte oba adaptéry autosedačky smerom dopredu, kým nepočujete zakliknutie (viď obr. 2).

Nasadíte autosedačku na adaptéry a tlačíte ju smerom nadol (viď obr. 3), až kým nepočujete zakliknutie, ktorým sa autosedačka bezpečne zasunie do správnej polohy (viď obr. 4).

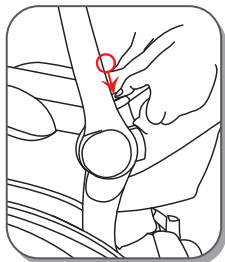

photo 5

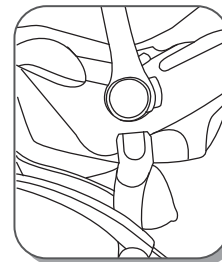

photo 6

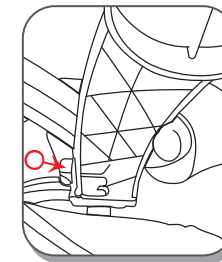

photo 7

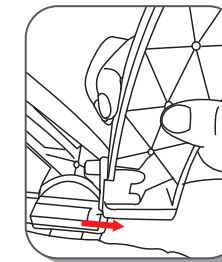

photo 8

Demontáž: (viď obr. 5) stlačte naraz obidve zaistovacie tlačidlá na autosedačke a vytiahnite ju smerom nahor. Autosedačku možno potom demontovať (viď obr. 6).

Viď obr. 7: Stlačte zaistovacie tlačidlá adaptérov autosedačky a vodorovným smerom ich vytiahnite (viď obr. 8). Pred zložením športového kočíka vyberte adaptér detskej autosedačky.

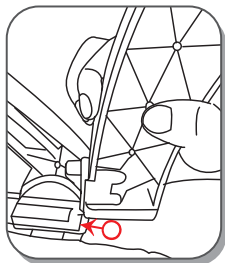

photo 1

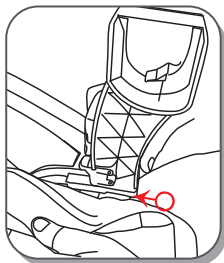

photo 2

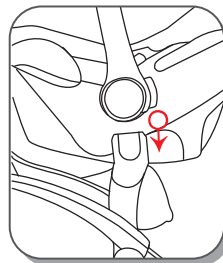

photo 3

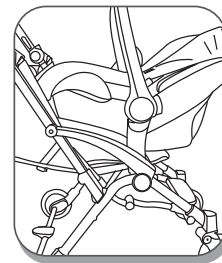

photo 4

Montaż: patrz fot. 1 – zamocuj obydwa adaptery do fotelika samochodowego na podłokietniku („L” po lewej stronie, a „R” po prawej, patrząc w kierunku jazdy) i przesun adaptery do przodu, aż zostaną zablokowane z „kliknięciem” (patrz fot. 2).

Ustaw fotelik samochodowy na adapterach i dociśnij go w dół (patrz fot. 3), aż zostanie pewnie zablokowany z „kliknięciem” (patrz fot. 4).

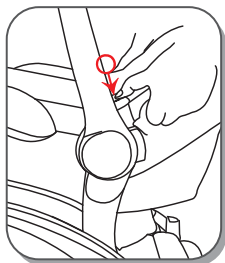

photo 5

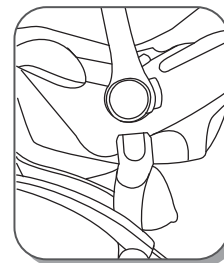

photo 6

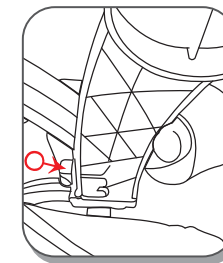

photo 7

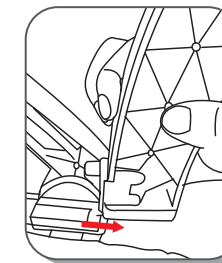

photo 8

Demontaż: patrz fot. 5 – naciśnij równocześnie obydwa przyciski odblokowujące na foteliku samochodowym i pociągnij fotelik samochodowy do góry. Teraz można zdjąć fotelik samochodowy – patrz. fot. 6.

Patrz fot. 7 – naciśnij przyciski odblokowujące adaptera fotelika samochodowego i odciągnij adapter w poziomie (patrz fot. 8).

Przed złożeniem wózka proszę usunąć adaptory fotelika samochodowego.





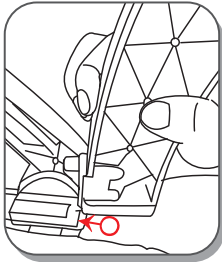

photo 1

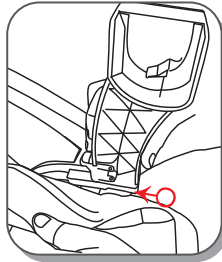

photo 2

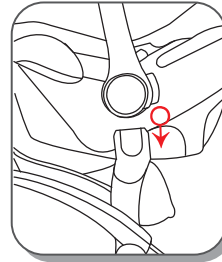

photo 3

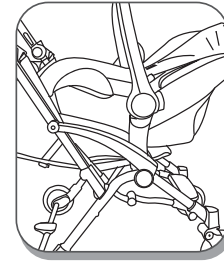

photo 4

Felszerelés: A két autósülés-adaptert illeszse a kartámaszokon található kiálló pontokhoz („L” a menetirány szerinti bal oldalon, „R” a menetirány szerinti jobb oldalon, lásd az 1. képet), majd tolja előre felé az autósülés-adaptereket, amíg kattánó hang nem jelzi a rögzülésüket (lásd a 2. képet).

Tegye rá az autósülést az adapterekre, és nyomja lefelé az autósülést (lásd a 3. képet), amíg az autósülés biztonságos rögzülését jelző kattánó hangot nem hall (lásd a 4. képet).

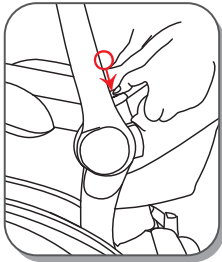

photo 5

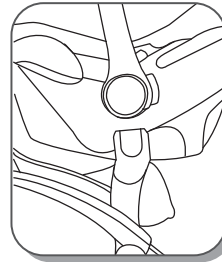

photo 6

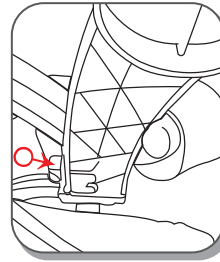

photo 7

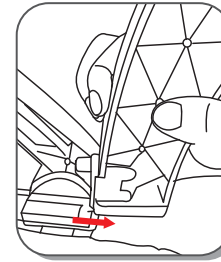

photo 8

Leszerelés: Nyomja meg egyszerre az autósülés oldalain található mindkét kioldógombot, és húzza felfelé az autósülést (lásd az 5. képet). Ezzel leemeli az autósülést (lásd a 6. képet).

Nyomja le az autósülés-adapterek kioldógombjait (lásd a 7. képet), és húzza le a kartámaszokról vízszintes irányban az adaptereket (lásd a 8. képet).

Mielőtt összecukja a babakocsit, távolítsa el az autósülés-adaptert.

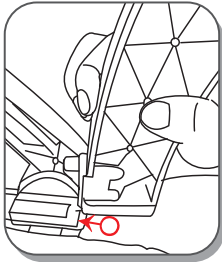

photo 1

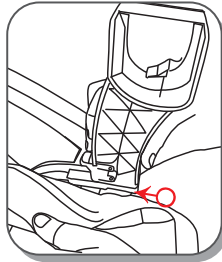

photo 2

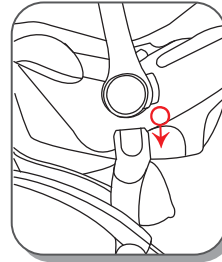

photo 3

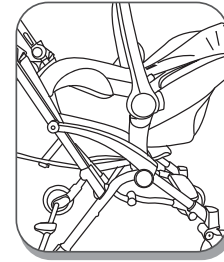

photo 4

Namestitev: glejte fotografijo 1; nastavite oba adapterja avtomobilskega sedeža na naslonjalu za roke (»L« levo v smeri vožnje, »R« desno v smeri vožnje), potisnite oba adapterja naprej, dokler se ne zaskočita in se zasliši »klik«; glejte fotografijo 2.

Avtomobilski sedež postavite na adapterja, pritisnite sedež navzdol (glejte fotografijo 3), dokler se sedež ne zaskoči v varni položaj in se zasliši »klik«; glejte fotografijo 4.

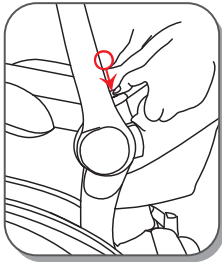

photo 5

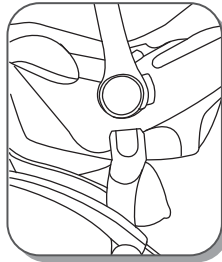

photo 6

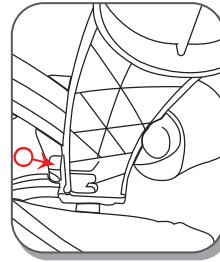

photo 7

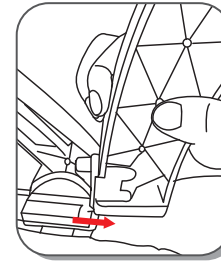

photo 8

Odstranitev: glejte fotografijo 5; hkrati pritisnite oba gumba, da sprostite zapah na avtomobilskem sedežu in povlecite sedež navzgor. Avtomobilski sedež lahko odstranite; glejte fotografijo 6.

Glejte fotografijo 7; pritisnite oba gumba, da sprostite zapah adapterjev avtomobilskega sedeža in adapterja povlecite vodoravno v stran; glejte fotografijo 8.

Preden zložite voziček, odstranite adapter za avtosedež.



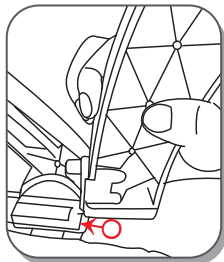

photo 1

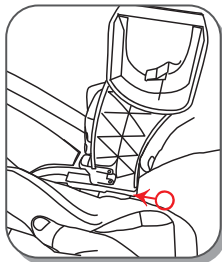

photo 2

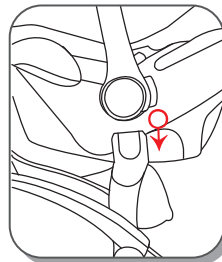

photo 3

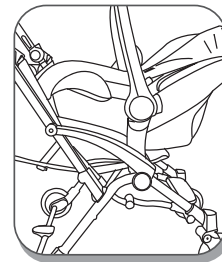

photo 4

Montaža: vidi fotografiju 1, postavite oba adaptera za autosjedalicu na naslon za ruku ("L" u smjeru vožnje lijevo, "D" u smjeru vožnje desno), gurnite adapter za autosjedalicu prema naprijed dok se ne uglavi uz zvuk klika, vidi fotografiju 2.

Stavite autosjedalicu na adapter, autosjedalicu pritisnite prema dolje, vidi fotografiju 3, dok se autosjedalica ne uglavi uz zvuk klika, vidi fotografiju 4.

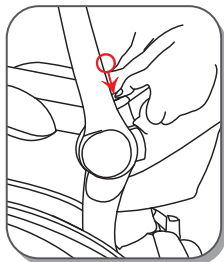

photo 5

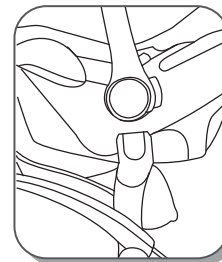

photo 6

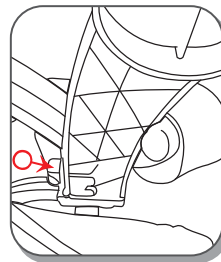

photo 7

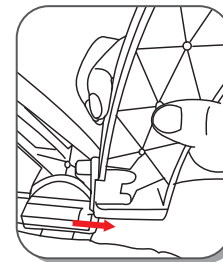

photo 8

Demontaža: vidi fotografiju 5, istovremeno pritisnite obje tipke za deblokiranje na autosjedalici, a sjedalicu povucite prema gore. Autosjedalicu je moguće ukloniti, vidi fotografiju 6.

Vidi fotografiju 7, pritisnite tipke za deblokiranje adaptera za autosjedalicu i horizontalnim pokretom izvucite adaptere, vidi fotografiju 8.

Prije sklapanja Buggyja uklonite adapter za autosjedalicu.



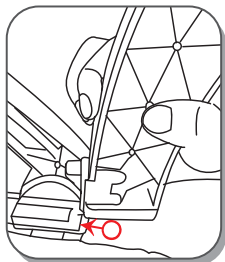

photo 1

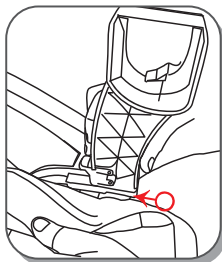

photo 2

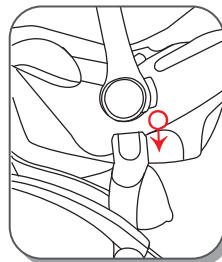

photo 3

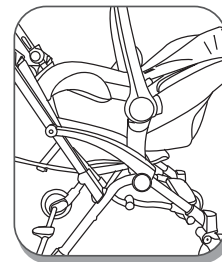

photo 4

Montaža: videti sliku 1, postaviti oba adaptera za sedišta za automobil na naslon za ruke („L“ u smeru levo, „R“ u smeru desno), povucite adapter za sedišta za automobil unapred dok ne čujete „klik“; videti sliku 2. Postavite sedišta za automobil na adapter, pritisnite nadole, videti sliku 3, dok ne čujete „klik“, videti sliku 4.

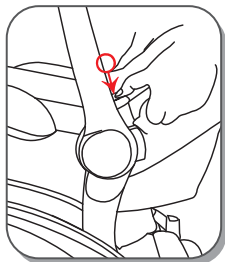

photo 5

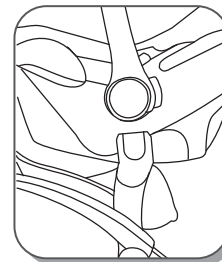

photo 6

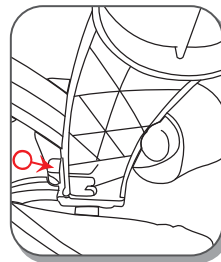

photo 7

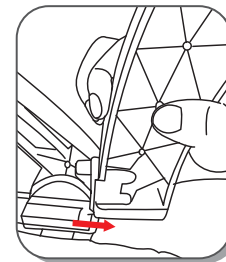

photo 8

Demontaža: videti sliku 5, pritisnite istovremeno oba dugmeta za oslobađanje na sedištu za automobil i povucite sedišta nagore. Sedišta za automobil može da se izvadi, videti sliku 6.

Videti sliku 7, pritisnite dugmad za oslobađanje na adapteru za sedišta za automobil i povucite adapter horizontalno, videti sliku 8.

Pre sklapanja kolica izvadite adapter za sedišta za automobil.