



ИНСТРУКЦИЯ ДЛЯ ПОЛЬЗОВАТЕЛЯ МИКРОВОЛНОВАЯ ПЕЧЬ С ГРИЛЕМ

ПРЕЖДЕ ЧЕМ ПОЛЬЗОВАТЬСЯ ВАШЕЙ ПЕЧЬЮ, ПОЖАЛУЙСТА, ВНИМАТЕЛЬНО
ПРОЧИТИТЕ ДАННОЕ РУКОВОДСТВО ПОЛЬЗОВАТЕЛЯ.

MF6543AFR / MF6543AFF / MF6543AFK
MF6543AFD / MF6543AFY / MF6543AFS



MFL65222674

www.lg.com

РУССКИЙ

ҚАЗАҚ

УКРАЇНСЬКА

Предостережения

Меры предосторожности, чтобы избежать возможного чрезмерного воздействия микроволновой энергии

Благодаря встроенным в механизм дверцы печи блокировочным контактам, вы не можете включать печь с открытой дверцей. Эти блокировочные контакты обеспечивают автоматическое отключение любого режима приготовления пищи при открывании дверцы, потому что, если не сделать это в случае микроволновой печи, вы можете подвергнуться вредному воздействию микроволновой энергии.

Важно не пытаться что-либо делать с блокировочными контактами.

Не вставляйте никаких предметов между дверцей печи и передней панелью и не позволяйте остаткам пищи или осадкам чистящих средств накапливаться на уплотняющих поверхностях.

Не пользуйтесь неисправной печью. Особенно важно, чтобы дверца печи надежно закрывалась, и чтобы не были повреждены: (1) дверца (погнута), (2) петли и защелки (сломаны или ослаблены), (3) уплотнители дверцы и уплотняющие поверхности. Печь не должен настраивать или ремонтировать никто, кроме квалифицированного специалиста по микроволновому оборудованию.

Предупреждение

Пожалуйста, всегда проверяйте, что вы правильно установили время приготовления пищи, так как слишком длительное приготовление может привести к возгоранию пищи и последующему повреждению печи.

При нагревании в вашей микроволновой печи жидкостей, например, супов, соусов и напитков, может произойти перегрев жидкости выше точки кипения без образования видимых пузырьков пара. Это может привести к неожиданному вскипанию перегретой жидкости. Чтобы избежать такой возможности, необходимо предпринять следующие меры:

1. Избегайте использования цилиндрических сосудов с узким горлышком.
2. Не перегревайте жидкость.
3. Перемешайте жидкость перед тем, как ставить сосуд в печь и затем вновь перемешайте ее после истечения половины времени подогрева.
4. По окончании подогрева дайте сосуду постоять в печи некоторое время, затем осторожно вновь перемешайте жидкость или потрясите сосуд и проверьте температуру жидкости перед ее употреблением, чтобы избежать ожогов (в особенности это относится к бутылочкам и баночкам с детским питанием).

Предупреждение

Всегда давайте пище постоять после ее приготовления с использованием микроволновой энергии и проверяйте температуру пищи перед ее употреблением. В особенности это относится к содержимому бутылочек и банок с детским питанием.

Содержание

Как работает микроволновая печь

Микроволны представляют собой форму энергии, аналогичную электромагнитным волнам, используемым в радио-и телевизионном вещании и обычному дневному свету.

Обычно электромагнитные волны распространяются наружу через атмосферу и исчезают в пространстве без следа. Однако, в микроволновых печах имеется магнетрон, который сконструирован таким образом, чтобы можно было использовать энергию, содержащуюся в микроволнах. Электричество, проводимое к магнетрону, используется для генерации микроволновой энергии. Микроволны проникают в зону приготовления пищи через отверстия внутри печи. В нижней части печи расположен вращающийся поворотный столик или поддон. Микроволны не могут проникать через металлические стенки печи, но они могут проникать через такие материалы, как стекло, фарфор и бумага- материалы, из которых изготавливается посуда, безопасная для использования в микроволновой печи.

Микроволны не нагревают посуду, тем не менее, посуда нагревается от тепла, генерируемого в пище.

ОЧЕНЬ БЕЗОПАСНОЕ УСТРОЙСТВО

Ваша микроволновая печь является одним из самых безопасных видов техники. Как только дверца открывается, печь автоматически перестает вырабатывать микроволны. При проникновении в продукты микроволновая энергия полностью преобразуется в тепло, при этом в продуктах не остаётся никакой «остаточной» энергии, которая могла бы оказать вредное воздействие на ваше здоровье.



Когда печь не используется, ее рекомендуется отключить от электрической розетки.

Предостережения	2
Содержание	3
Важные инструкции по безопасности	4 ~ 9
Распаковка и установка печи	10 ~ 11
Установка часов	12
Блокировка от детей	13
Энергосбережение	14
Приготовление с использованием микроволновой энергии	15
Уровни микроволновой мощности	16
Приготовление в два этапа	17
Быстрый старт	18
Приготовление в режиме гриль	19
Комбинированный режим приготовления	20
Русский повар	21 ~ 27
Французский повар	28 ~ 35
Итальянский повар	36 ~ 42
Восточный повар	43 ~ 48
Автоматическое размораживание продуктов	49 ~ 50
Быстрое размораживание	51
Увеличение и уменьшение времени приготовления	52
Посуда для микроволновой печи	53
Характеристики продуктов и приготовление с использованием микроволновой энергии	54 ~ 55
Ответы на наиболее часто возникающие вопросы	56
Информация о монтаже сетевой вилки/Технические характеристики	57

Важные инструкции по безопасности

Пожалуйста, сохраните данную инструкцию для получения информации в дальнейшем. Для предотвращения риска возгорания, поражения электрическим током, травм и повреждения оборудования при использовании печи, прочитайте все инструкции до начала использования и соблюдайте все инструкции. Данное руководство не охватывает все ситуации, которые могут возникнуть. При возникновении вопросов, на которые Вы не можете найти ответ, всегда обращайтесь к агенту по обслуживанию или изготовителю.



Символ предупреждения об опасности. Этот символ предупреждает Вас о потенциальной опасности, которая может убить или травмировать Вас и окружающих. Все предупреждения по безопасности сопровождаются данным символом и одним из слов ПРЕДУПРЕЖДЕНИЕ или ВНИМАНИЕ. Эти слова означают:



ПРЕДУПРЕЖДЕНИЕ Данный символ предупреждает Вас об опасности или опасных действиях, которые могут привести к тяжелым травмам или смерти.



ВНИМАНИЕ Данный символ предупреждает Вас об опасности или опасных действиях, которые могут вызвать травмы или материальный ущерб

- 1. Не делайте попыток самостоятельной регулировки или ремонта дверцы, панели управления, блокировочных контактов или любых других частей печи. Опасно выполнять операции по обслуживанию или ремонту печи, сопряженные со снятием любых кожухов и крышек, обеспечивающих защиту от излучения микроволновой энергии. Ремонт должен осуществлять только квалифицированный специалист по ремонту микроволновой техники.**
 - ⦿ В отличие от другой бытовой техники, микроволновая печь является прибором с высоким уровнем напряжения и электрического тока. Неправильное использование или ремонт могут вызвать опасное воздействие повышенного уровня микроволнового излучения или поражение электрическим током.
- 2. Не используйте печь с целью сушки (запрещено включение микроволновой печи с влажными газетами, одеждой, игрушками, электроприборами, домашними животными, ребенком и т.д.).**
 - ⦿ Это может привести к серьезной опасности, такой как пожару, ожогу или внезапной смерти из-за поражения электрическим током.
- 3. Разрешайте детям пользоваться печью без присмотра только в том случае, если ребенок умеет использовать печь безопасным образом и осознает опасность неправильной эксплуатации.**
 - ⦿ Неправильное использование может вызвать ущерб, как, например, пожар, поражение электрическим током или ожог.
- 4. Принадлежности печи могут нагреться во время использования. Дети младшего возраста не должны подпускаться к печи.**
 - ⦿ Они могут получить ожоги.
- 5. Жидкости или другие продукты не должны нагреваться в герметичных сосудах, так как они могут взорваться при нагревании в герметичных сосудах, так как они могут взорваться при нагревании. Прежде чем готовить или размораживать продукты, удалите с них пластиковую упаковку. Однако, обратите внимание, что в некоторых случаях пища должна быть накрыта пластиковой пленкой при приготовлении или подогреве.**
 - ⦿ Они могут взорваться от возникающего внутри давления.

Пожалуйста, сохраните данную инструкцию для получения информации в дальнейшем. Для предотвращения риска возгорания, поражения электрическим током, травм и повреждения оборудования при использовании печи, прочитайте все инструкции до начала использования и соблюдайте все инструкции. Данное руководство не охватывает все ситуации, которые могут возникнуть. При возникновении вопросов, на которые Вы не можете найти ответ, всегда обращайтесь к агенту по обслуживанию или изготовителю.

Важные инструкции по безопасности

- 6. Убедитесь, что для каждого режима работы Вы используете соответствующие принадлежности.**
 - ⦿ Неправильное использование может привести к порче Вашей печи и принадлежностей, или вызвать искрение и возгорание.
- 7. Нельзя позволять детям играть с принадлежностями и виснуть на ручке дверцы.**
 - ⦿ Они могут получить травмы.
- 8. При повреждении дверцы или ее уплотнения микроволновой печью нельзя пользоваться до устранения данного повреждения квалифицированным специалистом.**
- 9. Выполнение кем-либо, кроме подготовленного специалиста, любой операции технического обслуживания или ремонта, связанную со снятием защитной крышки, предотвращающей излучение микроволновой энергии, представляет собой опасность.**
- 10. При использовании устройства в комбинированном режиме дети должны находиться под наблюдением взрослых, так как при этом происходит сильное тепловыделение.**

Важные инструкции по безопасности

Пожалуйста, сохраните данную инструкцию для получения информации в дальнейшем. Для предотвращения риска возгорания, поражения электрическим током, травм и повреждения оборудования при использовании печи, прочитайте все инструкции до начала использования и соблюдайте все инструкции. Данное руководство не охватывает все ситуации, которые могут возникнуть. При возникновении вопросов, на которые Вы не можете найти ответ, всегда обращайтесь к агенту по обслуживанию или изготовителю.

ВНИМАНИЕ

- 1. Печь не может работать с открытой дверцей, так как в механизм м дверцы встроено устройство защитной блокировки. Важно следить, чтобы защитная блокировка не была испорчена или изменена.**
 - ⦿ Такое изменение может привести к вредному воздействию повышенного уровня микроволновой энергии. (Защитная блокировка автоматически выключает процесс приготовления, если дверца открыта).
- 2. Не помещайте никакие предметы (как, например, кухонное полотенце, салфетка) между лицевой поверхностью печи и дверцей и не позволяйте пище или остаткам чистящего средства скапливаться на поверхности уплотнителя.**
 - ⦿ Это может привести к вредному воздействию повышенного уровня микроволновой энергии.
- 3. Не включайте печь, если она повреждена. Особенно важно следить, чтобы дверца закрывалась правильно, и не были повреждены следующие детали: (1) дверца (искривление) (2) петли и защелка (сломаны или ослаблены), (3) уплотнитель на дверце и ответная поверхность печи.**
 - ⦿ Несоблюдение данного правила может привести к вредному воздействию повышенного уровня микроволновой энергии.
- 4. Убедитесь, что время приготовления пищи установлено правильно. Небольшие количества продуктов требуют более короткого времени приготовления или времени разогрева.**
 - ⦿ Избыточное время приготовления может привести к возгоранию продуктов и повреждению печи.
- 5. При нагреве в микроволновой печи жидкостей, например, супов, соусов и напитков:**
 - * Избегайте использования емкостей с прямыми стенками и узким горлышком
 - * Не перегревайте
 - * Перемешайте жидкость перед установкой емкости в печь, а затем еще раз в середине времени нагрева.
 - * После нагрева оставьте емкость в печи на непродолжительное время. Аккуратно перемешайте или встряхните жидкость, перед употреблением проверьте температуру, чтобы избежать ожогов (в особенности, содержимое детских бутылочек и баночек детского питания). Осторожно обращайтесь с емкостью.
 - ⦿ Нагрев в микроволновой печи может привести к запаздывающему внезапно прорывающемуся кипению без признаков выделения пузырьков. При этом горячие жидкости могут внезапно выкипеть через край. Выпускное отверстие для воздуха может находиться в верхней, нижней части печи или сбоку, Не перекрывайте отверстие.
- 6. Перекрытие выпуска может привести к повреждению печи и плохому**
 - ⦿ приготовлению пищи.
- 7. Не включайте печь, когда она пуста. Когда печь не используется, рекомендуется ставить в нее стакан с водой. Если вы случайно включите печь, вода безопасно поглотит всю микроволновую энергию.**
 - ⦿ Неправильное использование может привести к повреждению печи.

Пожалуйста, сохраните данную инструкцию для получения информации в дальнейшем. Для предотвращения риска возгорания, поражения электрическим током, травм и повреждения оборудования при использовании печи, прочитайте все инструкции до начала использования и соблюдайте все инструкции. Данное руководство не охватывает все ситуации, которые могут возникнуть. При возникновении вопросов, на которые Вы не можете найти ответ, всегда обращайтесь к агенту по обслуживанию или изготовителю.

Важные инструкции по безопасности



ATTENTION

- 8. Не готовьте продукты, обернув их в бумажные полотенца, за исключением случаев, когда в поваренной книге даны именно такие рекомендации по приготовлению какого-либо блюда. Не пользуйтесь газетами вместо бумажных полотенец при при- готовлении пищи.**
 - ⦿ Неправильное использование может привести к взрыву или пожару.
- 9. Не пользуйтесь деревянной посудой. Не пользуйтесь керамической посудой с металлической отделкой (например, золотом или серебром). Всегда удаляйте закрученные проволочки, завязывающие пакеты с продуктами.**
 - ⦿ Она может перегреться и обуглиться. Металлические предметы могут привести к возникновению электрической дуги, которая может вызвать серьезное повреждение печи.
- 10. Не пользуйтесь бумагой, изготовленной из переработанного вторичного сырья, так как в ней могут содержаться примеси, которые могут вызвать искрение и/ или загорание при приго- товлении пищи.**
- 11. Не промывайте противни и подставки водой сразу после приготовления пищи. Он может разломиться или треснуть.**
 - ⦿ Неправильное использование может привести к поломке печи.
- 12. Чтобы случайно не опрокинуть печь на пол, обеспечьте, чтобы передний край дверцы располагался, по крайней мере, на 8 см вглубь от края поверхности, на которой установлена печь.**
 - ⦿ Неправильное использование может привести к травме и повреждению печи.
- 13. Перед приготовлением проткните вилкой кожуру картофеля, яблок и других аналогичных овощей и фруктов.**
 - ⦿ Они могут взорваться от возникающего внутри давления.
- 14. Не готовьте в печи яйца в скорлупе. Яйца в скорлупе и сваренные вкрутую яйца нельзя разогревать в микроволновой печи, так как они могут взорваться, даже после окончания функции разогрева.**
 - ⦿ Внутри яйца создается да-вление и оно взорвется.
- 15. Не пытайтесь готовить в вашей печи блюда во фритюре.**
 - ⦿ Это может привести к внезапному выкипанию горячей жидкости.
- 16. Если вы заметили дым, не открывайте дверцу печи, а выключи- те ее или отсоедините сетевой шнур печи от розетки, чтобы пламя погасло без поступления воздуха.**
 - ⦿ Это может привести к серьезной аварии, например, к возгоранию или поражению электрическим током.
- 17. Когда пища готовится или подогревается в одноразовой посу- де из пластика, бумаги или других горючих материалов, не ос- тавляйте печь без присмотра, а почаще заглядывайте внутрь, чтобы убедиться в том, что с посудой ничего не происходит.**
 - ⦿ Пища может вытечь из контейнера вследствие повреждения контейнера, что также может вызвать возгорание.
- 18. Температура доступных поверхностей при работе печи может быть высокой.**
 - ⦿ Так как эти поверхности и предметы нагреваются, есть опасность получить ожог, если Вы не используете толстые кухонные рукавицы.

Важные инструкции по безопасности

Пожалуйста, сохраните данную инструкцию для получения информации в дальнейшем. Для предотвращения риска возгорания, поражения электрическим током, травм и повреждения оборудования при использовании печи, прочитайте все инструкции до начала использования и соблюдайте все инструкции. Данное руководство не охватывает все ситуации, которые могут возникнуть. При возникновении вопросов, на которые Вы не можете найти ответ, всегда обращайтесь к агенту по обслуживанию или изготовителю.

ВНИМАНИЕ

19. Остатки пищи необходимо удалять, а печь регулярно чистить.

- ⦿ Содержание печи в грязном состоянии может привести к повреждению внешнего покрытия, что может негативно сказаться на сроке эксплуатации печи, а также привести к опасной ситуации.

20. Используйте только тот датчик температуры, который рекомендован для данной печи

- ⦿ При использовании неподходящего температурного датчика Вы не можете быть уверены, что температура измерена правильно.

21. Точно следуйте рекомендациям изготовителей по приготовлению воздушной кукурузы из их продукции. Не оставляйте печь без присмотра во время поджаривания кукурузных зерен. Если по истечении рекомендованного времени кукуруза не лопается, прекратите процесс приготовления. Никогда не используйте пакеты из оберточной бумаги для приготовления воздушной кукурузы. Никогда не пытайтесь снова нагревать оставшиеся зерна.

- ⦿ Избыточная обработка может привести к возгоранию зерен.

22. Э то изделие должно быть заземлено. Провода в сетевом шнуре окрашены в соответствии со следующим кодом:

СИНИЙ ~ Нейтральный
КОРИЧНЕВЫЙ ~ Под напряжением
ЖЕЛТЫЙ И ЗЕЛЕНый ~ Земля

Так как эти цвета проводов могут не соответствовать цветным меткам на вашей вилке, поступайте следующим образом:

Провод **СИНЕГО** цвета должен быть подсоединен к контакту вилки, помеченному буквой **N** или имеющему **ЧЕРНЫЙ** цвет.

Провод **КОРИЧНЕВОГО** цвета должен быть подсоединен к контакту вилки, помеченному буквой **L** или имеющему **КРАСНЫЙ** цвет. Провод **ЖЕЛТОГО И ЗЕЛЕНОВОГО** или **ЗЕЛЕНОВОГО** цвета должен быть подсоединен к заземляющему контакту, который помечен буквой **E** или символом "⏏".

Если сетевой шнур изделия поврежден, то для обеспечения безопасности его должен заменить представитель фирмы-изготовителя, ее агент по обслуживанию или лицо, имеющее аналогичную квалификацию.

- ⦿ Неправильное использование может привести к серьезным электроповреждениям.

23. Данная печь не должна использоваться для коммерческого общественного питания.

- ⦿ Неправильное использование может привести к повреждению печи.

Пожалуйста, сохраните данную инструкцию для получения информации в дальнейшем. Для предотвращения риска возгорания, поражения электрическим током, травм и повреждения оборудования при использовании печи, прочитайте все инструкции до начала использования и соблюдайте все инструкции. Данное руководство не охватывает все ситуации, которые могут возникнуть. При возникновении вопросов, на которые Вы не можете найти ответ, всегда обращайтесь к агенту по обслуживанию или изготовителю.

Важные инструкции по безопасности

24. Если микроволновая печь установлена в шкафу, пользоваться ей следует при открытой дверце шкафа.

- ⦿ Если при работе печи (декоративная) дверца закрыта, ухудшается циркуляция воздуха, что может привести к возгоранию или повреждению печи и шкафа.

25. Это соединение может быть обеспечено посредством вилки или выключателя, предусмотренного в шнуре.

- ⦿ Использование несоответствующей штепсельной вилки или выключателя может привести к поражению электрическим током или возгоранию.

26. Пользуйтесь только посудой, пригодной для использования в микроволновых печах.

27. Следует проследить за тем, чтобы дети не играли с данным устройством.

28. Данную микроволновую печь не следует размещать в шкафу, пока не будет проверена ее работа в шкафу

29. Данное устройство не предназначено для использования лицами (включая детей) с ограниченными физическими или умственными возможностями или с недостаточным опытом и знаниями, если они не находятся под наблюдением или не прошли инструктаж по использованию данного устройства у лица, ответственного за их безопасность. Очистку и обслуживание не следует поручать детям младше 8 лет, если они не находятся под постоянным наблюдением.

30. Микроволновая печь предназначена для использования встроенной в другое оборудование.

31. При работе устройства поверхность микроволновой печи может сильно нагреваться.

32. Храните устройство и кабель питания в месте, недоступном для детей младше 8 лет.

33. Дверца или внешняя поверхность печи может сильно нагреваться во время ее работы.

34. Данные устройства не предназначены для управления с помощью внешнего таймера или с отдельного пульта управления.

Распаковка и установка печи

Следуя базовым инструкциям, приведенным на двух нижеследующих страницах, вы сможете быстро установить печь и проверить ее работоспособность. Пожалуйста, обратите особое внимание на указания о месте установки печи. При распаковке печи убедитесь в том, что вы вынули из нее все поставяе мые с ней принадлежности и упаковочные материалы. Убедитесь в том, что ваша печь не была повреждена при доставке.

1 Распакуйте вашу печь и установите ее на ровную горизонтальную поверхность.

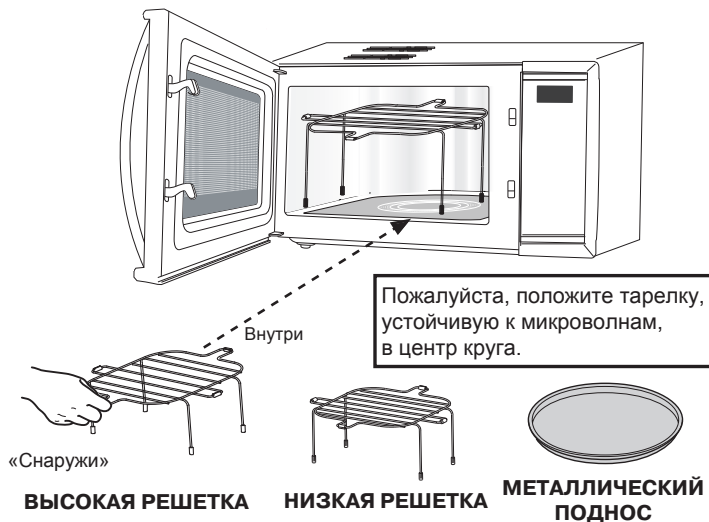

Внимание: Пожалуйста, поместите решетку на керамическую тарелку правильно, согласно инструкции, и двигайте ее до соприкосновения белых ручек со стенками камеры. Металлические прутья решетки должны быть установлены горизонтально, и в то же время не допускайте контакта металла решетки с камерой. Решетка должна находиться на керамической тарелке, в противном случае не исключается возможность искрения.

2 Установите печь на ровную горизонтальную поверхность в выбранном вами месте на высоте не менее 85 см от но обеспечьте зазор величиной по крайней мере 30 см сверху и 10 см сзади печи для достаточной вентиляции. Чтобы случайно не опрокинуть печь на пол, обеспечьте, чтобы передний край дверцы располагался по крайней мере на 8 см вглубь от края поверхности, на которой установлена печь. Сверху или на боковых стенках печи расположены вентиляционные отверстия. Блокирование этих отверстий может привести к повреждению печи.

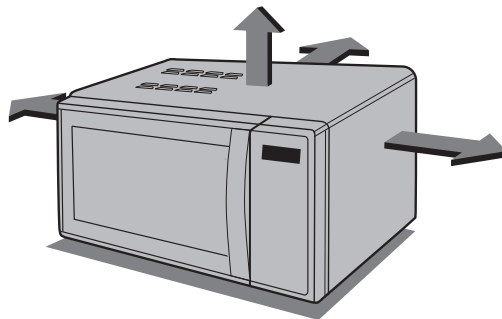

ДАННОЕ ИЗДЕЛИЕ НЕ ДОЛЖНО ИСПОЛЬЗОВАТЬСЯ ДЛЯ ПРИГОТОВЛЕНИЯ ПИЩИ В КОММЕРЧЕСКИХ ЦЕЛЯХ

3 Подсоедините вашу микроволновую печь к стандартной розетке сети переменного тока. Обеспечьте, чтобы питание печи осуществлялось от отдельной цепи. **Если ваша печь не работает должным образом, отсоедините сетевую вилку от розетки и затем вновь вставьте вилку в розетку.**

4 Откройте вашу печь, потянув за **РУЧКУ ДВЕРЦЫ**. Установите в печь **ВРАЩАЮЩЕЕСЯ КОЛЬЦО** и положите на кольцо **СТЕКЛЯННЫЙ ПОДНОС**.

5 Налейте в сосуд, **безопасный для использования в микроволновой печи**, 300 мл воды. Поставьте его на **СТЕКЛЯННЫЙ ПОДНОС** и закройте дверцу. Если у вас имеются сомнения в отношении того, какой сосуд можно использовать, пожалуйста, обратитесь к стр. 53.

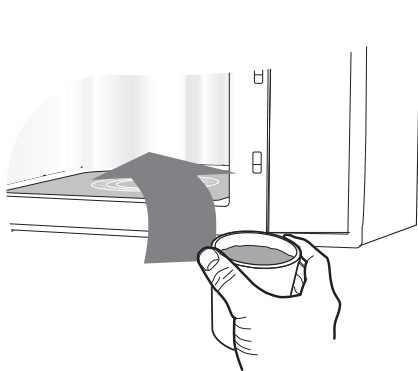

6 Нажмите кнопку **Стоп** и затем нажмите кнопку **Старт** один раз, чтобы задать время работы печи, равное 30 секундам.



7 На **ДИСПЛЕЕ** начнется обратный отсчет времени для 30 секундного интервала. Когда он достигает нулевой отметки раздается звуковой сигнал, Откройте дверцу печи и проверьте температуру воды. Если ваша печь работает нормально, вода должна быть теплой. **Будьте осторожны, когда вынимаете сосуд, так как он может быть горячим.**



ТЕПЕРЬ ВАША ПЕЧЬ ГОТОВА К РАБОТЕ

8 Содержимое детских бутылочек и баночек детского питания, перед тем, как давать детям, нужно перемешать или взболтать и проверить температуру, чтобы избежать ожогов.

Установка часов



Когда вы первый раз подсоединили печь к сети или, когда после временного отключения в сети вновь появляется напряжение, дисплей будет показывать '0'; вам потребуется вновь установить часы.

Если на часах (или дисплее) появились имеющие странный вид символы, отсоедините сетевой шнур печи от розетки, затем вновь подсоедините его и повторите установку часов.

Во время установки часов на дисплее будет мигать двоеточие. После установки часов двоеточие перестанет мигать.

Вы можете установить часы так, чтобы они работали в 12-часовой или 24-часовой системе. В нижеследующем примере мы покажем вам, как установить время 14:35 при работе часов в 24-часовой системе. Убедитесь в том, что вы удалили из печи все упаковочные материалы.

Убедитесь в том, что вы правильно установили вашу печь, как описано выше в данном Руководстве.

Нажмите кнопку **Стоп**.

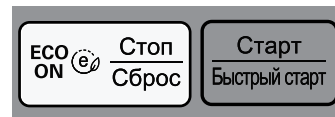

Один раз нажмите кнопку **Часы** два раза.

(Если вы хотите, чтобы часы работали в 12-часовой системе, нажмите кнопку **Часы** еще раз.

Если после установки часов вы захотите перейти к другой системе отсчета времени, вам будет необходимо отсоединить сетевой шнур от розетки и затем подсоединить его вновь).

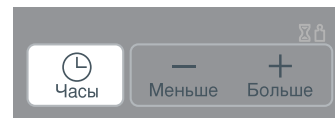

Нажмите кнопку **10 мин** пятнадцать раз.

Нажмите кнопку **1 мин** три раза.

Нажмите кнопку **10 сек** пять раз.



Нажмите кнопку **Часы** для подтверждения введенного времени.

Часы начнут идти.

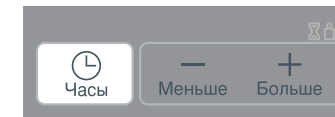

Блокировка от детей



В вашей печи имеется предохранительное устройство, которое позволяет предотвратить случайное включение печи. После включения блокировки от детей вы не сможете пользоваться никакими функциями печи и не сможете ничего готовить в ней до снятия блокировки. Однако, ребенок все равно сможет открыть дверцу печи.

Нажмите кнопку **Стоп**.



Нажмите и удерживайте **Стоп**, пока на экране не появится "**L**" и не прозвучит сигнал.

Режим **БЛОКИРОВКИ ОТ ДЕТЕЙ** установлен.

Если вы ранее устанавливали часы, дисплей перестанет показывать текущее время



Дисплей будет продолжать показывать букву "**L**", напоминая вам, что установлена **БЛОКИРОВКА ОТ ДЕТЕЙ**.



Чтобы отменить режим **БЛОКИРОВКИ ОТ ДЕТЕЙ**, нажмите и удерживайте кнопку **Стоп**, пока дисплей не перестанет показывать букву "**L**". Печь сделает остальное.

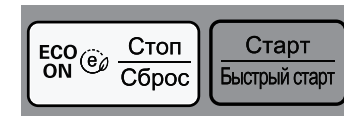

Энергосбережение



С помощью функции **Стоп** вы можете сэкономить электроэнергию, за счет уменьшения расхода энергии на дисплей.

Нажмите кнопку **Стоп**.

На экране появится "0". Функция экономии электроэнергии **Стоп** включена.

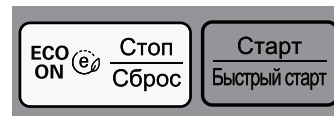

Функция экономии электроэнергии **Стоп** включается автоматически через 5 минут после завершения работы с печью, даже если дверь остается открытой.

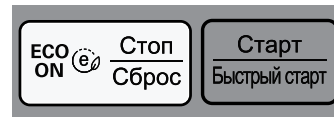

Дисплей возвращается в обычный режим работы при нажатии любой из кнопок на панели управления.

В нижеследующем примере мы покажем вам, как готовить какое-либо блюдо на уровне мощности 680W от максимального в течение 5 минут и 30 секунд

Приготовление с использованием микроволновой энергии



В вашей печи можно выбирать пять уровней микроволновой мощности. Автоматически выбирается максимальный уровень мощности, но последовательными нажатиями кнопки **СВЧ** можно выбирать другие уровни мощности.

УРОВЕНЬ МОЩНОСТИ	Нажатия кнопки Микро	%	Мощность
ВЫСОКИЙ	1 раз	100%	850W
СРЕДНИЙ ВЫСОКИЙ	2 раза	80%	680W
СРЕДНИЙ	3 раза	60%	510W
СРЕДНИЙ НИЗКИЙ	4 раза	40%	340W
РАЗМОРОЗКА НИЗКИЙ	5 раза	20%	170W

Убедитесь в том, что вы правильно установили вашу печь, как описано выше в данном Руководстве.

Нажмите кнопку **Стоп**.

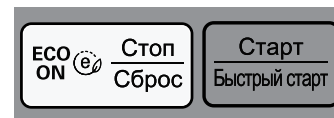

Для выбора уровня мощности 680W дважды нажмите кнопку **СВЧ**.

На дисплее появляется сообщение "680".

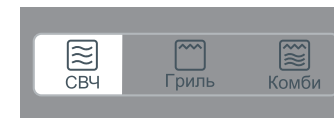

Нажмите кнопку **1 мин** пять раз. Нажмите кнопку **10 сек** три раза.



Нажмите кнопку **Старт**.

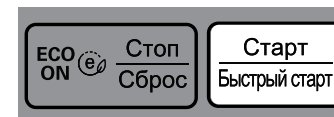

Уровни микроволновой МОЩНОСТИ

В вашей печи можно выбирать 5 уровней микроволновой мощности, что обеспечивает максимальную гибкость в управлении приготовлением пищи. В нижеследующей таблице приведены примеры продуктов и рекомендуемые уровни мощности для их приготовления с использованием этой микроволновой печи.

Уровень мощности	Выходная мощность		Использование
	Процент	Мощность (W)	
ВЫСОКИЙ	100%	850W	<ul style="list-style-type: none">• Кипячение воды• Подрумянивание блюд из мясного фарша• Приготовление кусков птицы, рыбы, овощей• Приготовление кусков нежесткого (“нежного”) мяса
СРЕДНИЙ ВЫСОКИЙ	80%	680W	<ul style="list-style-type: none">• Подогрев всех блюд• Жарение мяса крупным куском и птицы целиком• Приготовление грибов и морепродуктов (моллюски и ракообразные)• Приготовление блюд, в которых содержатся сыр и яйца
СРЕДНИЙ	60%	510W	<ul style="list-style-type: none">• Выпекание пирогов и лепешек• Приготовление яиц• Приготовление сладкого крема• Приготовление риса, супов
СРЕДНИЙ НИЗКИЙ	40%	340W	<ul style="list-style-type: none">• Разморозка всех продуктов• Расплавление сливочного масла и шоколада• Приготовление более жестких кусков мяса
РАЗМОРОЗКА/ НИЗКИЙ	20%	170W	<ul style="list-style-type: none">• Размягчение сливочного масла и сыра• Размягчение мороженого• Подъем дрожжевого теста



В следующем примере мы покажем вам, как готовить какую-либо пищу в два этапа. На первом этапе ваша пища будет готовиться 11 минут на **ВЫСОКОМ** уровне мощности, а на втором этапе - 35 минут на уровне мощности 340W.

Приготовление

в два этапа



Во время приготовления в два этапа вы можете открывать дверцу печи, чтобы проверить пищу. Закройте дверцу печи, нажмите кнопку **Старт** и текущий этап приготовления продолжится.

В конце 1 этапа подается звуковой сигнал и начинается 2 этап.

Если вы захотите стереть программу приготовления из памяти печи, дважды нажмите кнопку **Стоп**.

Нажмите кнопку **Стоп**.

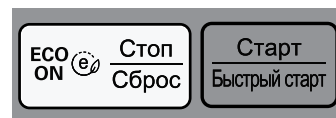

Задайте уровень мощности и время приготовления для **1 этапа**.

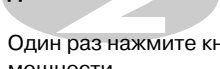

Один раз нажмите кнопку **СВЧ** для выбора **ВЫСОКОГО** уровня мощности.

Нажмите кнопку **10 мин** один раз.
Нажмите кнопку **1 мин** один раз.

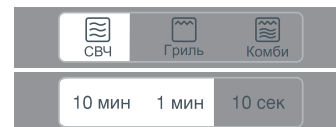

Задайте уровень мощности и время приготовления для **2 этапа**.

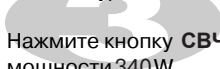

Нажмите кнопку **СВЧ** четыре раза для выбора уровня мощности 340W.

Нажмите кнопку **10 мин** три раза.
Нажмите кнопку **1 мин** пять раз.

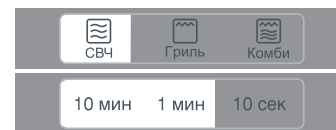

Нажмите кнопку **Старт**.

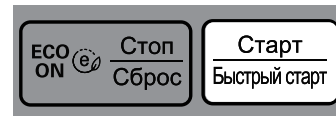

Быстрый старт

В следующем примере мы покажем вам, как задать приготовление в течение 2 минут на высоком уровне микроволновой мощности.



Режим **Старт** позволяет вам задавать время приготовления пищи на **ВЫСОКОМ** уровне микроволновой мощности 30-секундными интервалами нажатием кнопки **Старт**.

Нажмите кнопку **Стоп**.

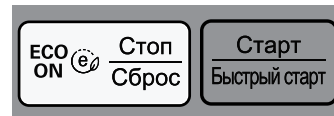

Чтобы задать приготовление пищи в течение 2 минут на **ВЫСОКОМ** уровне микроволновой мощности, нажмите кнопку **Старт** четыре раза.

Ваша печь начнет работать до того, как вы успеете нажать кнопку четыре раза.

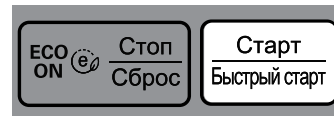

В режиме **Старт** последовательными нажатиями кнопки **Старт** вы можете увеличить время приготовления максимум до 10 минут.

В следующем примере мы покажем вам, как использовать гриль для приготовления какого-либо блюда в течение 12 минут и 30 секунд.

Приготовление в режиме Гриль



Это модель оснащена КВАРЦЕВЫМ НАГРЕВАТЕЛЕМ, что делает предварительный нагрев не нужным. Эта особенность позволит Вам очень быстро поджарить необходимые продукты и добиться эффекта хрустящей корочки.

Посуда для СВЧ помещается между керамической тарелкой и решеткой в режиме Гриль.

Решетка для гриля должна использоваться в процессе приготовления в режиме Гриль.

Нажмите кнопку **Стоп**.

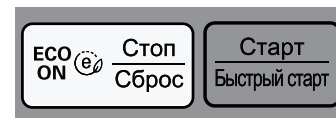

Нажмите кнопку **Гриль**.

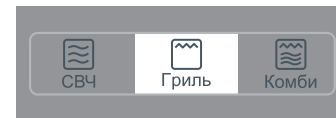

Задайте время приготовления.

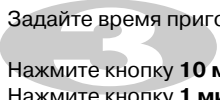

Нажмите кнопку **10 мин** один раз.
Нажмите кнопку **1 мин** два раза.
Нажмите кнопку **10 сек** три раза.



Нажмите кнопку **Старт**.



ВЫСОКАЯ РЕШЕТКА НИЗКАЯ РЕШЕТКА



Комбинированный режим приготовления

В следующем примере мы покажем вам, как запрограммировать вашу печь для приготовления в комбинированном режиме "Со-3" в течение 25 минут.



В вашей печи имеются режим комбинированного приготовления, который позволяют вам готовить пищу, используя **нагревательный элемент** и **микроволны** одновременно или поочередно. Это обычно позволяет вам приготовить пищу за более короткое время.

Кварцевый нагревательный элемент поджаривает поверхность пищи в то время, как **микроволны** готовят ее внутреннюю часть. Кроме того, вам не требуется предварительно прогревать печь.

Категория	Мощность микроволн (%)	Мощность гриля (%)
Со-1	20	80
Со-2	40	60
Со-3	60	40

Нажмите кнопку **Стоп**.



Нажмите кнопку **Комби** три раза. На дисплее появится сообщение "Со-3".

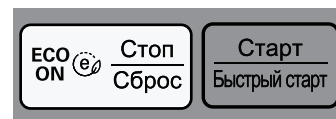
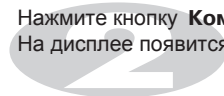

Задайте время приготовления.

Нажмите кнопку **10 мин** два раза. Нажмите кнопку **1 мин** пять раз.

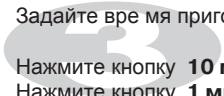

Нажмите кнопку **Старт**.

В процессе приготовления вы можете использовать кнопки **[+] / [-]** для увеличения/уменьшения времени приготовления.

Будьте осторожны, вынимая пищу, так как посуда, в которой она готовилась, будет горячей!

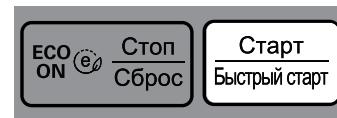

Русский повар

В следующем примере мы покажем вам, как приготовить 0,6 кг "Картофель в мундире".



Борщ	1	раз
Мясная солянка	2	раза
Картофель в мундире	3	раза
Куриный шашлык	4	раза
Шашлык из лосося	5	раза
Пельмени	6	раза
Бефстроганов	7	раза
Кулебяка с лососем	8	раза
Картофельные чипсы	9	раза
Гречневая каша	10	раза
Щи	11	раза
Уха	12	раза
Расстегай с рыбой	13	раза
Мясной гуляш	14	раза

Нажмите кнопку **Стоп**.

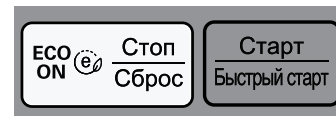

Нажмите кнопку **Русский повар** три раза.

На дисплее появится сообщение.

В данном примере три раза нажмите кнопку **Картофель в мундире**.



Задайте желаемый вес картофеля.

Нажмите на сектор **[+]** кнопки ввода веса три раза.

Если сектор **[+]** или **[-]** удерживается в нажатом положении, вес будет увеличиваться быстро.

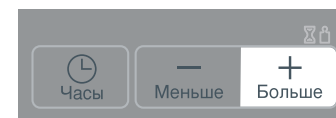

Нажмите кнопку **Старт**.



Категория	Предел веса	Принадлежности	Температура пищи	Инструкции
Борщ (гс-1)	1,7 кг	чаша для микроволновой печи	Комнатная	<p>Ингредиенты</p> <p>300 г говядины, нарезанной кубиками 1/2 измельченной свеклы 1/2 измельченной морковки 1/2 измельченной луковицы 1 измельченной картошки 1 измельченный помидор 100 г нарезанной капусты 1 измельченный зубчик чеснока 1 столовая ложка томатной пасты 3 столовых ложки измельченной свежей зелени 2 чашки воды или бульона 1 чайная ложка уксуса Соль и перец по вкусу</p> <ol style="list-style-type: none"> 1. Сложите все ингредиенты в глубокую большую миску и тщательно перемешайте. Накройте пищевой пленкой, проделав в ней отверстия. 2. Поместите блюдо в печь. Выберите меню и нажмите кнопку пуска, чтобы начать приготовление. Во время приготовления перемешайте как минимум дважды.
Мясная солянка (гс-2)	1,7 кг	чаша для микроволновой печи	Комнатная	<p>Ингредиенты</p> <p>100 г колбасных изделий, нарезанных ломтиками 1 измельченная луковица 1 измельченный помидор 3 измельченных маринованных огурца 10 измельченных черных маслин без косточек 2 столовые ложки томатной пасты 3 чашки воды или бульона Соль и перец по вкусу</p> <ol style="list-style-type: none"> 1. Сложите все ингредиенты в глубокую большую миску и тщательно перемешайте. Накройте пищевой пленкой, проделав в ней отверстия. 2. Поместите блюдо в печь. Выберите меню и нажмите кнопку пуска, чтобы начать приготовление. Во время приготовления перемешайте как минимум дважды.

Категория	Предел веса	Принадлежности	Температура пищи	Инструкции
Картофель в мундире (гс-3)	0,2~0,8 кг	Стекланный поднос	Комнатная	<ol style="list-style-type: none"> 1. Выберите средние картофелины по 180-220 г. Вымойте и высушите картофелины. Проколите картофелины в нескольких местах вилкой. 2. Поместите картофелины в печь. Выберите меню и нажмите кнопку пуска, чтобы начать приготовление. 3. После приготовления накройте продукт фольгой на 5 минут.
Куриный шашлык (гс-4)	0,4 кг	Решетка на поддоне для масла	Охлажденный	<div style="border: 1px solid black; padding: 5px; margin-bottom: 10px;"> <p>Ингредиенты</p> <p>400 г куриных грудок (без кожи, толщиной до 2,5 см)</p> <p>1 столовая ложка томатной пасты</p> <p>1 измельченный зубчик чеснока</p> <p>1 столовая ложка сливочного масла</p> <p>Соль и перец по вкусу</p> <p>2~3 деревянных шампура</p> </div> <ol style="list-style-type: none"> 1. Сложите в миску куриное мясо, томатную пасту, чеснок, сливочное масло, соль, перец и тщательно перемешайте. 2. Насадите кусочки курицы на деревянные шампуры. Следите, чтобы шампуры вошли в центр кусочков. 3. Уложите шампуры на решетку, установленную на поддоне для масла. Выберите меню и нажмите кнопку пуска, чтобы начать приготовление. Когда прозвучит звуковой сигнал, переверните продукты и нажмите кнопку пуска для продолжения процесса приготовления.
Шашлык из лосося (гс-5)	0,4 кг	Решетка на поддоне для масла	Охлажденный	<div style="border: 1px solid black; padding: 5px; margin-bottom: 10px;"> <p>Ингредиенты</p> <p>400 г филе лосося (до 2,5 см толщиной)</p> <p>2 столовые ложки лимонного сока</p> <p>1 столовая ложка сливочного масла</p> <p>1 столовая ложка растительного масла</p> <p>Соль и перец по вкусу</p> <p>2~3 деревянных шампура</p> </div> <ol style="list-style-type: none"> 1. Сложите в миску лосось, лимонный сок, сливочное масло, растительное масло, соль, перец и тщательно перемешайте. 2. Насадите кусочки лосося на деревянные шампуры. Следите, чтобы шампуры вошли в центр кусочков. 3. Уложите шампуры на решетку, установленную на поддоне для масла. Выберите меню и нажмите кнопку пуска, чтобы начать приготовление. Когда прозвучит звуковой сигнал, переверните продукты и нажмите кнопку пуска для продолжения процесса приготовления.

Категория	Предел веса	Принадлежности	Температура пищи	Инструкции
Пельмени (гс-6)	0,3 кг	блюдо для микроволновой печи	Замороженные	<div style="border: 1px solid black; padding: 5px;"> <p>Ингредиенты</p> <p>15 ~ 20 замороженных пельменей 2 1/2 чашки воды Лавровый лист, 1 штука Соль и перец по вкусу</p> </div> <ol style="list-style-type: none"> Сложите все ингредиенты в большую и глубокую миску и тщательно перемешайте. Накройте пищевой пленкой, проделав в ней отверстия. Поместите блюдо в печь. Выберите меню и нажмите кнопку пуска, чтобы начать приготовление.
Бефстроганов (гс-7)	1,2 кг	чаша для микроволновой печи	Комнатная	<div style="border: 1px solid black; padding: 5px;"> <p>Ингредиенты</p> <p>400 г говядины, нарезанной кубиками 2 измельченные луковицы 1 чашка сметаны 1 столовая ложка томатной пасты 1 столовая ложка муки общего назначения 1 столовая ложка растительного масла 3 столовые ложки измельченной свежей зелени 1 чашка воды или бульона Соль и перец по вкусу</p> </div> <ol style="list-style-type: none"> Сложите все ингредиенты в большую и глубокую миску и тщательно перемешайте. Накройте пищевой пленкой, проделав в ней отверстия. Поместите блюдо в печь. Выберите меню и нажмите кнопку пуска, чтобы начать приготовление. Во время приготовления перемешайте как минимум дважды.

Категория	Предел веса	Принадлежности	Температура пищи	Инструкции
Кулебяка с лососем (гс-8)	0,3 кг	Решетка	Комнатная	<p>Ингредиенты</p> <p>130 г замороженного слоеного теста, разморозить 100 г нарезанного филе лосося 1/2 измельченной луковичы 1 измельченное крутое яйцо Соль и перец по вкусу 1 яичный желток</p> <ol style="list-style-type: none"> 1. Сложите лосося, луковичу, крутое яйцо, соль и перец в миску и тщательно перемешайте. 2. Раскатайте тесто слоем толщиной до 2 мм на плоской поверхности и покройте половину лепешки смесью из лосося. Заверните и запечатайте края. 3. Смажьте рулет сверху взбитым яичным желтком и положите на пергамент. 4. Поместите блюдо на решетку. Выберите меню и нажмите кнопку пуска, чтобы начать приготовление. Когда прозвучит звуковой сигнал, переверните кулебяку, и нажмите кнопку пуска еще раз для продолжения процесса приготовления.
Картофельные чипсы (гс-9)	1	Стеклянный поднос	Комнатная	<ol style="list-style-type: none"> 1. нарежьте картофель самыми тонкими ломтиками, используя шинковку «мандолина» или овощечистку. 2. Высушите нарезанный ломтиками картофель полотенцем и уложите на пергамент. Для получения наилучшего результата укладывайте в один слой. 3. Поместите блюдо в печь. Выберите меню и нажмите кнопку пуска, чтобы начать приготовление. 4. После окончания приготовления выждите 1~2 минуты.
Гречневая каша (гс10)	0,3 кг	чаша для микроволновой печи	Комнатная	<ol style="list-style-type: none"> 1. Промойте и высушите 300 г гречневой крупы. Налейте 600 мл воды с солью в глубокую и большую миску, оставьте на 15 минут, накройте пищевой пленкой, проделав в ней отверстие. 2. Поместите блюдо в печь. Выберите меню и нажмите кнопку пуска, чтобы начать приготовление. 3. После приготовления оставьте блюдо под крышкой на 15 минуты.

Категория	Предел веса	Принадлежности	Температура пищи	Инструкции
Щи (гс11)	1,5 кг	чаша для микроволновой печи	Комнатная	<p>Ингредиенты</p> <p>300 г говядины, нарезанной кубиками 200 г мелко нарезанной капусты 1 измельченная луковица 1 измельченная морковь 3 столовые ложки измельченной свежей зелени 3 чашки воды или бульона Соль и перец по вкусу</p> <ol style="list-style-type: none"> 1. Сложите все ингредиенты в глубокую большую миску и тщательно перемешайте. Накройте пищевой пленкой, проделав в ней отверстие. 2. Поместите блюдо в печь. Выберите меню и нажмите кнопку пуска, чтобы начать приготовление. Во время приготовления перемешайте как минимум дважды.
Уха (гс12)	1,7 кг	чаша для микроволновой печи	Комнатная	<p>Ингредиенты</p> <p>500 г трески, нарезанной кубиками 2 картошки, нарезанной кубиками 1 луковица, нарезанная кубиками 1 морковь, нарезанная кубиками 1/4 чашки водки 2 чашки воды или бульона Лавровый лист, 2 штуки Соль и перец по вкусу</p> <ol style="list-style-type: none"> 1. Сложите все ингредиенты в глубокую большую миску и тщательно перемешайте. Накройте пищевой пленкой и сделайте в ней отверстие. 2. Поместите блюдо в печь. Выберите меню и нажмите кнопку пуска, чтобы начать приготовление. Во время приготовления перемешайте как минимум дважды. 3. По окончании приготовления, перед подачей гарнируйте свежей зеленью или по вкусу.

Категория	Предел веса	Принадлежности	Температура пищи	Инструкции
Расстегай с рыбой (гс13)	0,3 кг	Решетка	Комнатная	<div data-bbox="708 160 1235 331" style="border: 1px solid black; padding: 5px;"> <p>Ингредиенты</p> <p>130 г замороженного слоеного теста, разморозить 100 г филе белой рыбы, измельчить 3 столовые ложки изрубленных шампиньонов. 3 столовые ложки вареного риса Соль и перец по вкусу 1 яичный желток</p> </div> <ol style="list-style-type: none"> 1. Сложите рыбное филе, шампиньоны, вареный рис, соль и перец в миску и тщательно перемешайте. 2. Разделите тесто на 2 части и раскатайте каждую часть в лепешку толщиной до 2 мм на плоской поверхности, положите на лепешки рыбную смесь. Заверните и запечатайте края, придав пирогу круглую или овальную форму. 3. Смажьте пирог сверху взбитым яичным желтком и положите на пергамент. 4. Положите пирог на решетку. Выберите меню и нажмите кнопку пуска, чтобы начать приготовление. Когда прозвучит звуковой сигнал, переверните пирог и нажмите кнопку пуска для продолжения процесса приготовления.
Мясной гуляш (гс14)	1,0 кг	чаша для микроволновой печи	Комнатная	<div data-bbox="708 590 1235 792" style="border: 1px solid black; padding: 5px;"> <p>Ингредиенты</p> <p>500 г говядины или свинины, нарезанной кубиками 2 луковицы, нарезанные кубиками 1 столовые ложки муки общего назначения 3 столовые ложки томатной пасты Лавровый лист, 1 штука. 1 чашка воды или бульона Соль и перец по вкусу</p> </div> <ol style="list-style-type: none"> 1. Сложите все ингредиенты в большую глубокую миску и тщательно перемешайте. Накройте пищевой пленкой, проделав в ней отверстия. 2. Поместите блюдо в печь. Выберите меню и нажмите кнопку пуска, чтобы начать приготовление. Во время приготовления перемешайте как минимум дважды. 3. По окончании приготовления перемешайте и перед подачей гарнируйте свежей зеленью, или по желанию.

Французский повар

В следующем примере мы покажем вам, как приготовить 1,5 кг Французский луковый суп.



Французский луковый суп	1	раз
Сырный крем-суп с мидиями	2	раза
Крем-суп из шпината	3	раза
Рататуй	4	раза
Фаршированные помидоры	5	раза
Фаршированные шампиньоны	6	раза
Жюльен в булочках	7	раза
Стейк из палтуса	8	раза
Свиное филе в беконе с баклажанами	9	раза
Куриные ножки с черносливом	10	раза

Нажмите кнопку **Стоп**.

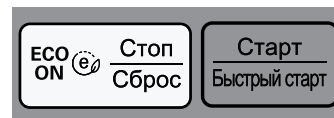

Нажмите кнопку **Французский повар** один раз. На дисплее появится сообщение. В данном примере один раз нажмите кнопку **Французский луковый суп**.



Нажмите кнопку **Старт**.

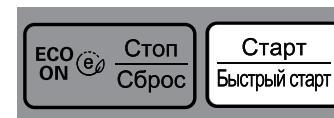

Категория	Предел веса	Принадлежности	Температура пищи	Инструкции
<p>Французский луковый суп (Fc-1)</p>	<p>1,5 кг</p>	<p>чаша для микроволновой печи</p>	<p>Комнатная</p>	<div data-bbox="719 165 1249 381" style="border: 1px solid black; padding: 5px;"> <p>Ингредиенты</p> <p>4 луковицы, нарезанные тонкими кольцами 50г сливочного масла 1 чайная ложка белого сахара 1 столовая ложка муки общего назначения 3 чашки говяжьего бульона 1/2 чашки красного вина 8 ломтиков подсушенного французского хлеба 1чашка тертого сыра</p> </div> <ol style="list-style-type: none"> 1. Обжарьте лук в сковороде со сливочным маслом и сахаром, пока он не приобретет золотисто-коричневый цвет. 2. Сложите обжаренный лук и муку в глубокую и большую миску, хорошо перемешайте и добавьте говяжий бульон и красное вино. Покройте пищевой пленкой, проделав в ней отверстие. 3. Поместите блюдо в печь. Выберите меню и нажмите кнопку пуска, чтобы начать приготовление. Во время приготовления перемешайте как минимум дважды. 4. После приготовления перемешайте суп и налейте в сервировочные миски. 5. Положите 1 ломтик подсушенного хлеба сверху в каждую миску с супом, ломтики посыпьте сыром. Готовьте 2~3 минуты в микроволновке на мощности 800 Вт, пока сыр не расплавится.

Категория	Предел веса	Принадлежности	Температура пищи	Инструкции
<p>Сырный крем-суп с мидиями (Fc-2)</p>	<p>1, 2 кг</p>	<p>чаша для микроволновой печи</p>	<p>Комнатная</p>	<div data-bbox="715 165 1243 381" style="border: 1px solid black; padding: 5px;"> <p>Ингредиенты</p> <ul style="list-style-type: none"> 1 нашинкованная картошка 1/2 нашинкованной луковицы 2 столовые ложки измельченной свежей зелени 1 измельченный стебель сельдерея 200 г мидий (очищенных и выпотрошенных) 2 столовые ложки растительного масла Соль и перец по вкусу 600 г крем-супа </div> <ol style="list-style-type: none"> 1. Сложите картофель, лук, свежую зелень, сельдерей, морепродукты, растительное масло, соль и перец в миску и тщательно перемешайте. Закройте пищевой пленкой. 2. Поместите блюдо в печь. Выберите меню и нажмите кнопку пуска, чтобы начать приготовление. 3. После окончания приготовления добавьте крем-суп и хорошо перемешайте. <div data-bbox="715 535 1243 658" style="border: 1px solid black; padding: 5px; margin-top: 10px;"> <p>* Крем-суп</p> <ul style="list-style-type: none"> 1/2 чашки сливочного масла 6 столовых ложки муки общего назначения 2 чашки молока 1 куриный бульонный кубик </div> <ol style="list-style-type: none"> 1. Растопите масло на сковороде, добавьте муку и перемешайте до однородного состояния. 2. Добавьте молоко и куриный бульонный кубик, варите на медленном огне до загустения.

Категория	Предел веса	Принадлежности	Температура пищи	Инструкции
Крем-суп из шпината (Fc-3)	1,2 кг	чаша для микроволновой печи	Комнатная	<div data-bbox="715 165 1243 346" style="border: 1px solid black; padding: 5px;"> <p>Ингредиенты</p> <p>600 г овощного пюре 1 1/2 чашки куриного бульона 2 столовых ложки муки общего назначения 2 столовых ложки сливочного масла 1 чашка сливок Мускатный орех, соль и перец по вкусу</p> </div> <p>1. Сложите все ингредиенты в глубокую и большую миску и хорошо перемешайте. Наройте пищевой пленкой, сделав в ней отверстия</p> <p>2. Поместите блюдо в печь. Выберите меню и нажмите кнопку пуска, чтобы начать приготовление. Во время приготовления перемешайте как минимум дважды.</p> <div data-bbox="715 471 1243 572" style="border: 1px solid black; padding: 5px;"> <p>* Овощное пюре</p> <p>400 г измельченного шпината 2 измельченные луковицы 4 столовых ложки воды</p> </div> <p>1. Положите овощи в миску для микроволновой печи. Добавьте воду и закройте пищевой пленкой.</p> <p>2. Поместите блюдо в печь Готовьте в течение 9~11 минут в микроволновке на мощности 700 Вт.</p> <p>3. После приготовления смешайте готовые овощи блендером или в кухонном комбайне, пока пюре не обретет гладкую и однородную консистенцию.</p>

Категория	Предел веса	Принадлежности	Температура пищи	Инструкции
<p align="center">Рататуй (Fc-4)</p>	<p align="center">1,5 кг</p>	<p align="center">блюдо для микроволновой печи</p>	<p align="center">Комнатная</p>	<div style="border: 1px solid black; padding: 5px;"> <p>Ингредиенты</p> <ul style="list-style-type: none"> 1 луковица, нарезанная кубиками 1 баклажан, нарезанный кубиками 1 цуккини, нарезанный кубиками 1 сладкий перец, нарезанный кубиками 3 измельченных помидора 1 столовая ложка томатной пасты 2 измельченный зубчик чеснока 1 столовая ложка измельченной свежей зелени 2 столовые ложки уксуса 1 чайная ложка сахара <p>Добавьте соль и перец по вкусу</p> </div> <p>1. Сложите все ингредиенты в большую и глубокую миску и хорошо перемешайте. Покройте пищевой пленкой, проделав в ней отверстия.</p> <p>2. Поместите блюдо в печь. Выберите меню и нажмите кнопку пуска, чтобы начать приготовление. Во время приготовления перемешайте как минимум дважды.</p>
<p align="center">Фаршированные помидоры (Fc-5)</p>	<p align="center">1,2 кг</p>	<p align="center">блюдо для микроволновой печи</p>	<p align="center">Комнатная</p>	<div style="border: 1px solid black; padding: 5px;"> <p>Ингредиенты</p> <ul style="list-style-type: none"> 4 средних помидора Соль и перец по вкусу 400 г говяжьего фарша 1/2 чашки хлебных крошек 2 измельченных зубчика чеснока 1 столовая ложка дижонской горчицы 1 столовая ложка сушеной зелени 1 столовая ложка сыра пармезан </div> <p>1. Срежьте верхушки помидоров, сделав из них шляпки, выньте семена, стараясь не повредить мякоть и кожицу. Сбрызните каждый помидор солью и перцем.</p> <p>2. Сложите оставшиеся ингредиенты в миску, хорошо перемешайте.</p> <p>3. Наполните помидоры смесью с говяжьим фаршем и накройте шляпками.</p> <p>4. Уложите фаршированные помидоры на блюдо и накройте пищевой пленкой.</p> <p>5. Поместите блюдо в печь. Выберите меню и нажмите кнопку пуска, чтобы начать приготовление.</p>

Категория	Предел веса	Принадлежности	Температура пищи	Инструкции
<p>Фаршированные шампиньоны (Fc-6)</p>	<p>0,5 кг</p>	<p>Жаропрочное стеклянное блюдо на решетке</p>	<p>Комнатная</p>	<div data-bbox="715 165 1243 277" style="border: 1px solid black; padding: 5px;"> <p>Ингредиенты</p> <p>15~20 шампиньонов, без ножек Начинка 50 г тертого сыра</p> </div> <ol style="list-style-type: none"> 1. Удалите ножки у каждого гриба и положите на блюдо. 2. Заполните шляпку каждого гриба начинкой. 3. Посыпьте сыром каждый фаршированный гриб. 4. Поместите блюдо на решетку. Выберите меню и нажмите кнопку пуска. <div data-bbox="715 378 1243 572" style="border: 1px solid black; padding: 5px;"> <p>Начинка</p> <p>2 столовые ложки сливочного масла Измельченные оставшиеся ножки грибов. 1/4 чашки красного вина 30 г хлебных крошек 3 столовые ложки измельченной свежей зелени 1/2 чашки сливок Соль и перец по вкусу</p> </div> <ol style="list-style-type: none"> 1. Обжарьте ножки грибов на сливочном масле в сковороде. Добавьте красное вино, хлебные крошки и петрушку, хорошо перемешайте. 2. Добавьте сливки и тушите на медленном огне до загустения сливок. Приправьте солью и перцем.

Категория	Предел веса	Принадлежности	Температура пищи	Инструкции
Жюльен в булочках (Fc-7)	0,8 кг	Жаропрочное стеклянное блюдо на решетке	Комнатная	<p>Ингредиенты</p> <p>4~5 булочки Начинка 50 г тертого сыра</p> <ol style="list-style-type: none"> Срезать верхушки булочек и вынуть мякиш, стараясь не проткнуть корку. Заполните каждую булочку начинкой и положите булочки на блюдо. Сверху каждую булочку посыпьте сыром. Поместите блюдо на решетку. Выберите меню и нажмите кнопку пуска, чтобы начать приготовление. <p>Начинка</p> <p>2 столовых ложки сливочного масла 200 г нарезанных куриных грудок 100 г измельченных грибов 1 нашинкованная луковица 1 чашка сливок Соль и перец по вкусу</p> <ol style="list-style-type: none"> Обжарьте куриные грудки, грибы и лук на сковороде со сливочным маслом. Добавьте сливки и тушите на медленном огне до загустения сливок. Приправьте солью и перцем.
Стейк из палтуса (Fc-8)	0,2 кг	Решетка на поддоне для масла	Охлажденный	<p>Ингредиенты</p> <p>Стейк из палтуса 200 г 1 столовая ложка лимонного сока 1 столовая ложка растительного масла Соль и перец по вкусу</p> <ol style="list-style-type: none"> Смешайте в миске лимонный сок, растительное масло, соль и перец. Смажьте масляной смесью стейк из палтуса. Уложите блюдо на решетку, установленную на поддоне для масла. Выберите меню и нажмите кнопку пуска, чтобы начать приготовление. Когда прозвучит звуковой сигнал, переверните стейк, и нажмите кнопку пуска для продолжения процесса приготовления.

Категория	Предел веса	Принадлежности	Температура пищи	Инструкции
<p>Свиное филе в беконе с баклажанами (Fc-9)</p>	<p>1,2 кг</p>	<p>Жаропрочное стеклянное блюдо на решетке</p>	<p>Комнатная</p>	<div data-bbox="715 165 1256 325" style="border: 1px solid black; padding: 5px;"> <p>Ингредиенты</p> <p>400 г свиного филе 8 полосок бекона 1/2 баклажана 2 столовых ложки оливкового масла Соль и перец по вкусу</p> </div> <ol style="list-style-type: none"> 1. Разрезать свиное филе на 8 кусков (примерно по 50 г), добавить соль и перец. 2. Оберните куски свиного филе беконом. 3. Нарежьте баклажан ломтиками и положите в оливковое масло. 4. Положите куски свинины, обернутые беконом, и нарезанный ломтиками баклажан на жаропрочное стеклянное блюдо. 5. Поместите блюдо на решетку. Выберите меню и нажмите кнопку пуска, чтобы начать приготовление.
<p>Куриные ножки с черносливом (Fc10)</p>	<p>1,2 кг</p>	<p>Чаша для микроволновой печи</p>	<p>Комнатная</p>	<div data-bbox="715 538 1244 723" style="border: 1px solid black; padding: 5px;"> <p>Ингредиенты</p> <p>1 нарезанная кольцами луковица 1 морковь, нарезанная ломтиками 500 г куриных ножек 15 половинок чернослива, без косточек 1 чашка куриного бульона Соль и перец по вкусу</p> </div> <ol style="list-style-type: none"> 1. Сложите все ингредиенты в глубокую большую миску и хорошо перемешайте. Накройте пищевой пленкой, проделав в ней отверстия. 2. Поместите блюдо в печь. Выберите меню и нажмите кнопку пуска. Во время приготовления перемешайте как минимум дважды.

Итальянский повар

В следующем примере мы покажем вам, как приготовить 0,5 кг крем-суп с морепродуктами.



Крем-суп с морепродуктами	1	раз
Пьемонтский суп	2	раза
Баклажан с помидором и сыром	3	раза
Перец, фаршированный тунцом и хлебом	4	раза
Лазанья	5	раза
Спагетти болоньез	6	раза
Спагетти карбонара	7	раза
Ризотто	8	раза
Свежая пицца	9	раза
Яблочные чипсы	10	раза

Нажмите кнопку **Стоп**.

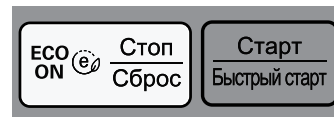

Нажмите кнопку **Итальянский повар** один раз.
На дисплее появится сообщение.
В данном примере один раз нажмите кнопку **крем-суп с морепродуктами**.



Нажмите кнопку **Старт**.



Категория	Предел веса	Принадлежности	Температура пищи	Инструкции
Крем-суп с морепродуктами (Ic-1)	0,5 кг	чаша для микроволновой печи	Комнатная	<p>Ингредиенты</p> <ul style="list-style-type: none"> 1 нарезанная картошка 1/2 нашинкованной луковицы 2 столовые ложки измельченной свежей зелени 1 порубленный стебель сельдерея 200 г очищенных и выпотрошенных морепродуктов 2 столовые ложки растительного масла Соль и перец по вкусу 600 г крем-супа <ol style="list-style-type: none"> 1. Сложите картофель, лук, свежую зелень, сельдерей, морепродукты, масло, соль и перец в большую глубокую миску и хорошо перемешайте. Накройте пищевой пленкой, сделайте в ней отверстия. 2. Поместите блюдо в печь. Выберите меню и нажмите кнопку пуска, чтобы начать приготовление. 3. После окончания приготовления добавьте крем-суп и хорошо перемешайте. <p>* Крем-суп</p> <ul style="list-style-type: none"> 1/2 чашки сливочного масла 6 столовых ложек муки общего назначения 2 чашки молока 1 куриный бульонный кубик <ol style="list-style-type: none"> 1. Расопите масло на сковородке, добавьте муку и перемешайте до однородной массы. 2. Добавьте молоко и куриный бульонный кубик, варите на медленном огне до загустения.
Пьемонтский суп (Ic-2)	1,5 кг	чаша для микроволновой печи	Комнатная	<p>Ингредиенты</p> <ul style="list-style-type: none"> 2 яйца 4 столовые ложки сушарной муки 2 столовые ложки натертого сыра 5 чашек воды Мускатный орех, соль и перец по вкусу <ol style="list-style-type: none"> 1. Добавьте все ингредиенты в большую и глубокую чашу и хорошо перемешайте. Накройте пищевой пленкой и сделайте в ней отверстия. 2. Поместите блюдо в печь. Выберите меню и нажмите кнопку пуска, чтобы начать приготовление. Перемешайте как минимум дважды во время приготовления.

Категория	Предел веса	Принадлежности	Температура пищи	Инструкции
Баклажан с помидором и сыром (1с-3)	1,0 кг	Огнеупорное стеклянное блюдо на решетке	Комнатная	<p>Ингредиенты</p> <p>1~2 баклажана 1~2 помидора Соль и перец по вкусу 100 г тертого сыра</p> <ol style="list-style-type: none"> 1. Нарежьте баклажаны и помидоры ломтиками толщиной 1,5 см и заправьте солью и перцем. 2. Разложите баклажаны и помидоры на блюдо и посыпьте сыром сверху каждый помидор. 3. Поместите блюдо на решетку. Выберите меню и нажмите кнопку пуска, чтобы начать приготовление.
Перец, фаршированный тунцом и хлебом (1с-4)	1, 5 кг	блюдо для микроволновой печи	Комнатная	<p>Ингредиенты</p> <p>4 разноцветных сладких перца 2 банки консервированного тунца 2 измельченный кусок сухого черного хлеба 1 измельченный зубчик чеснока 100 г сыра пармезан Соль и перец по вкусу 200 г томатного пюре</p> <ol style="list-style-type: none"> 1. Срежьте верхушки с перцев, выньте семена. 2. Смешайте тунец, хлеб, чеснок, сыр пармезан, соль и перец. 3. Наполните перцы смесью с тунцом и положите фаршированные перцы на блюдо. 4. Добавьте сверху томатную пасту и закройте пищевой пленкой. 5. Поместите блюдо в печь. Выберите меню и нажмите кнопку пуска, чтобы начать приготовление.

Категория	Предел веса	Принадлежности	Температура пищи	Инструкции
Лазанья (Ic-5)	1,2 кг	Противень для выпечки 20x20 см	Комнатная	<div data-bbox="746 169 1273 297" style="border: 1px solid black; padding: 5px;"> <p>Ингредиенты соуса для мясных блюд</p> <p>6 пластин для лазаньи, приготовить согласно указаниям на упаковке</p> <p>1 кг мяса и томатный соус</p> <p>40 г тертого сыра</p> </div> <ol style="list-style-type: none"> 1. Положите рядом 2 пластины для лазаньи на дно противня, закрыв дно. Намажьте сверху 1/3 количества мяса и томатного соуса. 2. Повторите то же со следующими 2 пластинами лазаньи, уложив на них 1/3 порции мяса и томатного соуса, затем накройте сверху 2 оставшимися пластинами для лазаньи и оставшейся частью мяса и томатного соуса. 3. Сверху посыпьте тертым сыром 4. Поместите блюдо в печь. Выберите меню и нажмите кнопку пуска, чтобы начать приготовление. <div data-bbox="746 512 1273 725" style="border: 1px solid black; padding: 5px;"> <p>* Мясо с томатным соусом</p> <p>1 нарезанный стебель сельдерея</p> <p>1 нашинкованная луковица</p> <p>1 измельченный зубчик чеснока</p> <p>800 г измельченных зрелых помидоров</p> <p>1 ветка тимьяна</p> <p>Лавровый лист, 1 шт.</p> <p>300 г говяжьего фарша</p> <p>Соль и перец по вкусу</p> </div> <ol style="list-style-type: none"> 1. Обжарьте сельдерей, лук и чеснок в смазанной растительным маслом сковороде до мягкости. 2. Добавьте помидоры, тимьян и лавровый лист, соль и перец. Перемешайте и тушите около 30 минут. 3. Обжарьте говяжий фарш в смазанной растительным маслом сковороде в течение 5 минут, постоянно помешивая. Вылейте помидорную смесь в фарш и тушите 5 минут.

Категория	Предел веса	Принадлежности	Температура пищи	Инструкции
<p>Спагетти болоньез (Ic-6)</p>	<p>1,0 кг</p>	<p>чаша для микроволновой печи</p>	<p>Комнатная</p>	<div style="border: 1px solid black; padding: 5px;"> <p>Ингредиенты соуса болоньез</p> <p>1 столовая ложка оливкового масла 1 нашинкованная луковица 1 измельченный зубчик чеснока 400 г говяжьего фарша 100 г томатной пасты 2 помидора, нарезать 1 столовая ложка сушеной зелени Соль и перец по вкусу</p> <p>Ингредиенты для приготовления пасты</p> <p>150 г пасты, сварить согласно указаниям на упаковке 1 столовая ложка сыра пармезан</p> </div> <p>1. Добавьте все ингредиенты соуса болоньез в глубокую большую миску и хорошо перемешайте. Накройте пищевой пленкой, сделав в ней отверстия.</p> <p>2. Поместите блюдо в печь. Выберите меню и нажмите кнопку пуска, чтобы начать приготовление. Во время приготовления перемешайте как минимум дважды.</p> <p>3. После завершения приготовления перемешайте и добавьте соус болоньез в сваренную пасту, перед подачей гарнируйте сыром пармезан или по вкусу.</p>

Категория	Предел веса	Принадлежности	Температура пищи	Инструкции
<p>Спагетти карбонара (Ic-7)</p>	<p>0,4 кг</p>	<p>Чаша для микроволновой печи</p>	<p>Комнатная</p>	<div data-bbox="746 165 1273 423" style="border: 1px solid black; padding: 5px;"> <p>Ингредиенты соуса болоньез</p> <p>100 г нарезанного копченого бекона 1 измельченный зубчик чеснока 1/2 чашки сливок 4 яичных желтка 100 г сыра пармезан Соль и перец по вкусу</p> <p>Ингредиенты для приготовления пасты</p> <p>150 г пасты, сварить согласно указаниям на упаковке 1 столовая ложка сыра пармезан</p> </div> <ol style="list-style-type: none"> 1. Обжарьте бекон с чесноком в смазанной растительным маслом сковородке, пока он не зарумянится, удалите излишки жира. 2. Сложите обжаренный бекон, сливки, яичные желтки, сыр пармезан, соль и перец в большую глубокую миску и хорошо перемешайте. Покройте пищевой пленкой, сделав в ней отверстие. 3. Поместите блюдо в печь. Поместите блюдо в печь. Выберите меню и нажмите кнопку пуска, чтобы начать приготовление. 4. Завершив приготовление, перемешайте и добавьте соус карбонара в сваренную пасту, перед подачей гарнируйте сыром пармезан, или по вкусу.
<p>Ризотто (Ic-8)</p>	<p>1,2 кг</p>	<p>Чаша для микроволновой печи</p>	<p>Комнатная</p>	<div data-bbox="746 665 1273 810" style="border: 1px solid black; padding: 5px;"> <p>Ингредиенты</p> <p>200 г риса для ризотто \ 1 1/2 чашки воды или бульона 1/2 чашки молока \ 200 г говядины, нарубить \ 2 яйца 1 нашинкованная луковица \ 50 г зеленого горошка 100 г тертого сыра Соль и перец по вкусу</p> </div> <ol style="list-style-type: none"> 1. Сложите все ингредиенты в глубокую и большую миску и хорошо перемешайте. Покройте пищевой пленкой, сделав в ней отверстие. 2. Поместите блюдо в печь. Выберите меню и нажмите кнопку пуска, чтобы начать приготовление. Во время приготовления перемешайте как минимум дважды.

Категория	Предел веса	Принадлежности	Температура пищи	Инструкции
Свежая пицца (Ic-9)	0,4 кг	Жаропрочное стеклянное блюдо	Комнатная	<p>Ингредиенты</p> <p>Готовая основа из теста Начинка: 3 столовые ложки томатного соуса \ 30 г нарезанной ломтиками колбасы 1/2 луковицы, нарезанной ломтиками \ 2 свежих гриба, нарезанные ломтиками 1/2 свежего перца \ 100 г измельченного сыра Моцарелла</p> <ol style="list-style-type: none"> 1. Положите готовую основу из теста на жаропрочное стеклянное блюдо. Смажьте соусом для пиццы. Уложите сверху начинку и сыр. 2. Поместите блюдо в печь. Выберите меню и нажмите кнопку пуска, чтобы начать приготовление. <p>Готовая основа из теста</p> <p>120 г муки общего назначения или хлебной муки 1 чайная ложка быстродействующих сухих дрожжей 1/3 чайной ложки соли \ 1 чайная ложка сахара, \ 70 мл теплой воды 1 чайная ложка оливкового масла холодного отжима, и еще немного для смазывания</p> <ol style="list-style-type: none"> 1. Смешайте все ингредиенты в большой емкости. 2. С помощью электрического миксера взбейте до получения равномерного и эластичного теста. 3. Раскатайте тесто и положите лепешку на смазанное жиром стеклянное жаропрочное блюдо. Равномерно проколите поверхность теста вилкой. 4. Поставьте блюдо в печь и готовьте 12-14 минут на гриле. 5. После приготовления выложите готовую лепешку на блюдо.
Яблочные чипсы (Ic10)	1	Стеклоанный поднос	Комнатная	<p>Ингредиенты</p> <p>1/2 яблока \ 1 чашка сладкой воды (1 чашка воды + 2 столовые ложки сахара)</p> <ol style="list-style-type: none"> 1. Нарежьте яблоко самыми тонкими ломтиками, используя шинковку «мандолина» или овощечистку, и положите их в сладкую воду на 1~2 часа. 2. Высушите ломтики яблока полотенцем и уложите на пергамент. Для получения наилучшего результата укладывайте в один слой. 3. Поместите блюдо в печь. 4. Выберите меню и нажмите кнопку пуска, чтобы начать приготовление. 5. После приготовления подождите 1~2 минуты

В следующем примере мы покажем вам, как приготовить 1,5 кг Суп харчо.

Восточный повар



Суп харчо	1	раз
Азу	2	раза
Долма	3	раза
Плов	4	раза
Курица в карри	5	раза
Шаурма	6	раза
Чахохбили	7	раза
Баклажанная икра	8	раза
Сациви	9	раза
Хинкали	10	раза

Нажмите кнопку **Стоп**.

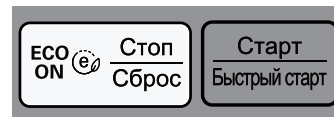

Нажмите кнопку **Восточный повар** один раз.
На дисплее появится сообщение.
В данном примере один раз нажмите кнопку **Суп харчо**.



Нажмите кнопку **Старт**.

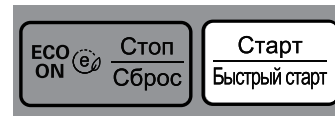
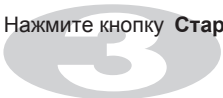

Категория	Предел веса	Принадлежности	Температура пищи	Инструкции
<p>Суп харчо (Ос-1)</p>	<p>1,5 кг</p>	<p>чаша для микроволновой печи</p>	<p>Комнатная</p>	<p>Ингредиенты</p> <p>400 г говядины или баранины, нарезать кубиками 100 г длиннозерного риса, промыть и высушить 50 г измельченных грецких орехов 1 нашинкованная луковица 3 измельченных зубчика чеснока 1 измельченный красный перец 2 чайные ложки молотого красного перца 3 столовой ложки измельченной свежей зелени 2 1/2 чашки воды или бульона Соль и перец по вкусу</p> <ol style="list-style-type: none"> 1. Сложите все ингредиенты в глубокую и большую миску и хорошо перемешайте. Накройте пищевой пленкой, сделав в ней отверстия. 2. Поместите блюдо в печь. Выберите меню и нажмите кнопку пуска, чтобы начать приготовление. Во время приготовления перемешайте как минимум дважды.
<p>Азу (Ос-2)</p>	<p>1,5 кг</p>	<p>чаша для микроволновой печи</p>	<p>Комнатная</p>	<p>Ингредиенты</p> <p>500 г говядины или свинины, нарезанной кубиками 1 маринованный огурец, нарезанный кубиками 2 картошки, нарезанные кубиками 1 луковица, нарезанная кубиками 2 измельченных зубчика чеснока 2 столовые ложки томатной пасты 2 столовые ложки растительного масла 1 чашки воды или бульона Лавровый лист, 1 штука Соль и перец по вкусу</p> <ol style="list-style-type: none"> 1. Сложите все ингредиенты в глубокую большую миску и хорошо перемешайте. Накройте пищевой пленкой, сделав в ней отверстия. 2. Поместите блюдо в печь. Выберите меню и нажмите кнопку пуска, чтобы начать приготовление. Во время приготовления перемешайте как минимум дважды.

Категория	Предел веса	Принадлежности	Температура пищи	Инструкции
Долма (Ос-3)	1,0 кг	чаша для микроволновой печи	Комнатная	<p>Ингредиенты</p> <p>1 банка виноградных листьев \ 200 г сваренного риса 500 г говяжьего фарша \ 1 луковица, нашинковать Соль и перец по вкусу 1/2 чашки воды \ 1/2 чашка сметаны</p> <ol style="list-style-type: none"> 1. Сложите вареный рис, говяжий фарш, лук, соль и перец в миску и хорошо перемешайте. 2. Разложите виноградные листья на плоскую поверхность и положите в центр каждого листа 1 1/2 чайные ложки рисовой смеси. Заверните фарш в лист. 3. Положите рядами все завернутые листья в глубокую большую миску и добавьте воды. Накройте пищевой пленкой. 4. Поместите блюдо в печь. Выберите меню и нажмите кнопку пуска, чтобы начать приготовление. 5. После окончания приготовления подавайте со сметаной, или по вкусу.
Плов (Ос-4)	1,2 кг	чаша для микроволновой печи	Комнатная	<p>Ингредиенты</p> <p>300 г говядины, нарезать кубиками 1 нашинкованная луковица 1 нашинкованная морковь 3 измельченных зубчика чеснока 1 чайная ложка куркумы Соль и перец по вкусу 200 г длиннозерного риса, промыть и высушить 2 чашки воды или бульона</p> <ol style="list-style-type: none"> 1. Обжарьте говядину, лук, морковь и чеснок в смазанной растительным маслом сковороде до светло-коричневого цвета. Добавьте куркуму, соль и перец, тщательно перемешайте. 2. Сложите готовую смесь в глубокую большую миску, добавьте рис и воду. Накройте пищевой пленкой, проделав в ней отверстие. 3. Поместите блюдо в печь. Выберите меню и нажмите кнопку пуска, чтобы начать приготовление. Во время приготовления перемешайте как минимум дважды.

Категория	Предел веса	Принадлежности	Температура пищи	Инструкции
Курица в карри (Ос-5)	1,5 кг	чаша для микроволновой печи	Комнатная	<p>Ингредиенты</p> <p>400 г куриных грудок, нарезать кубиками 1/4 чашки оливкового масла \ 2 нашинкованные луковичы 4 измельченных зубчика чеснока 1 натертый корень имбиря \ 1 палочка корицы 2 сушеных красных перца чили 1 чайная ложка измельченной куркумы 400 г томатного соуса \ 1/2 чашка воды или бульона 1/2 чашки простого йогурта \ 1 ст. л. лимонного сока Соль и перец по вкусу</p> <ol style="list-style-type: none"> 1. Сложите все ингредиенты в глубокую большую миску и хорошо перемешайте. Покройте пищевой пленкой, проделав в ней отверстия. 2. Поместите в печь. Выберите меню и нажмите кнопку пуска, чтобы начать приготовление. Во время приготовления перемешайте как минимум дважды.
Шаурма (Ос-6)	0,8 кг	блюдо для микроволновой печи	Комнатная	<p>Ингредиенты</p> <p>4~6 лаваша или тонких пшеничных лепешек 200г куриных грудок, сваренных и измельченных 1 помидор, измельчить 1 огурец, измельчить 3 столовые ложки измельченной свежей зелени Соус: 1 столовая ложка майонеза 1 столовая ложка сметаны 1 столовая ложка кетчупа 1 измельченный зубчик чеснока</p> <ol style="list-style-type: none"> 1. Сложите куриные грудки, помидор, огурец и зелень в большую глубокую миску и тщательно перемешайте. 2. Перемешайте все ингредиенты для соуса в другой миске. 3. Положите лаваш на плоскую поверхность и уложите на него соус и смесь с курицей. Заверните в виде рулетов. 4. Положите рулеты на блюдо и закройте пищевой пленкой. 5. Поместите блюдо в печь. Выберите меню и нажмите кнопку пуска, чтобы начать приготовление.

Категория	Предел веса	Принадлежности	Температура пищи	Инструкции
Чахохбили (Ос-7)	1,7 кг	чаша для микроволновой печи	Комнатная	<p>Ингредиенты</p> <p>1 кг куриного мяса, нарезать кубиками 1 сладкий перец, измельчить \ 1 нашинкованная луковица 1 измельченный помидор \ 2 измельченных зубчика чеснока 1/2 чашки красного или белого вина 3 столовые ложки измельченной свежей зелени 1 столовая ложка острого красного перца \ 1/2 чайной ложки шафрана Соль и перец по вкусу</p> <ol style="list-style-type: none"> 1. Сложите все ингредиенты в глубокую большую миску и хорошо перемешайте. Покройте пищевой пленкой, проделав в ней отверстия. 2. Поместите блюдо в печь. Выберите меню и нажмите кнопку пуска, чтобы начать приготовление. Во время приготовления перемешайте как минимум дважды.
Баклажанная икра (Ос-8)	1,2 кг	блюдо для микроволновой печи	Комнатная	<p>Ингредиенты</p> <p>2 очищенных от кожи измельченных баклажана 1 измельченный сладкий перец 1 нарезанная тонкими кольцами луковица 1 мелко измельченный помидор 2 столовые ложки измельченной свежей зелени 2 измельченных зубчика чеснока 1 столовая ложка оливкового масла 1 чайная ложка сахара Соль и перец по вкусу</p> <ol style="list-style-type: none"> 1. Сложите все ингредиенты в глубокую большую миску, тщательно перемешайте. Накройте пищевой пленкой, сделав в ней отверстия. 2. Поместите блюдо в печь. Выберите меню и нажмите кнопку пуска, чтобы начать приготовление. Во время приготовления перемешайте как минимум дважды. 3. После завершения приготовления пюрируйте овощи в кухонном комбайне или при помощи блендера.

Категория	Предел веса	Принадлежности	Температура пищи	Инструкции
Сациви (Ос-9)	1,7 кг	чаша для микроволновой печи	Комнатная	<p>Ингредиенты</p> <p>250 г грецких орехов \ 1 луковица 2 измельченных зубчика чеснока \ 1/2 чайной ложки шафрана 1/2 чайной ложки корицы \ 1 1/2 чашки воды или бульона 1кг мяса курицы или индейки, нарезанного кубиками 1 столовая ложка сока граната Соль и перец по вкусу</p> <ol style="list-style-type: none"> 1. Сложите в миску грецкие орехи, лук, чеснок, шафран, корицу, налейте воду в миску и пюрируйте при помощи блендера или в кухонном комбайне. 2. Сложите смесь с грецким орехом, курицу, гранатовый сок, соль и перец в большую глубокую миску и тщательно перемешайте. Покройте пищевой пленкой, проделав в ней отверстия. 3. Поместите блюдо в печь. Выберите меню и нажмите кнопку пуска, чтобы начать приготовление. Во время приготовления перемешайте как минимум дважды.
Хинкали (Ос10)	0,6 кг	блюдо для микроволновой печи	Замороженные	<ol style="list-style-type: none"> 1. Положите замороженное хинкали на блюдо. Для получения наилучшего результата разложите в один слой. Закройте пищевой пленкой. 2. Поместите блюдо в печь. Выберите меню и нажмите кнопку пуска, чтобы начать приготовление.

Так как температура и плотность продуктов могут быть различными, мы рекомендуем вам проверить продукты перед началом приготовления. Особенное внимание обращайтесь на большие куски мяса и птицы, так как некоторые продукты не должны быть полностью оттаявшими перед приготовлением. Например, рыба готовится так быстро, что иногда лучше начинать приготовление тогда, когда она еще слегка заморожена. Программа Хлеб подходит для размораживания небольших хлебных изделий, таких как рогалики или маленькие батоны. Для хлеба потребуется время отстоя, чтобы он полностью оттаял в центре. В нижеследующем примере мы покажем вам, как разморозить 1.4 кг замороженной птицы.

Автоматическое размораживание продуктов



В вашей печи можно выбирать одну из четырех категорий размораживаемых продуктов: **Мясо**, **Птица**, **Рыба** и **Хлеб**; каждая категория продуктов размораживается с использованием отличающегося уровня микроволновой мощности. Выбор требуемой категории производится последовательными нажатиями кнопки **Авторазморозивание**.

Категория Нажмите кнопку **Авторазморозивание**

Мясо 1 раз

Птица 2 раза

Рыба 3 раза

Заморож. овощи 4 раза

Нажмите кнопку **Стоп**.

Взвесьте продукты, которые вы собираетесь размораживать. Обязательно удалите металлические завязки или обертки, затем поместите продукты в печь и закройте дверцу.

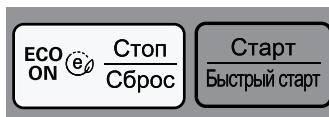

Для выбора программы размораживания Птицы нажмите кнопку **Авторазморозивание** два раза. В окне дисплея появится сообщение "DEF2".

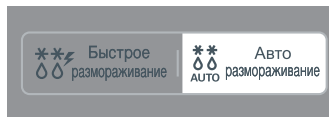

Введите вес замороженных продуктов, которые вы собираетесь разморозить.



Нажмите кнопку [+] четырнадцать раз.

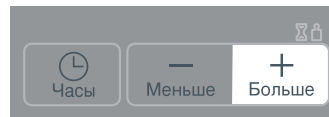

Нажмите кнопку **Старт**.

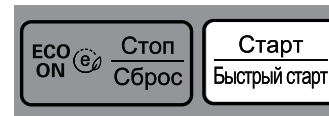

В процессе размораживания ваша печь подаст звуковой сигнал, после которого откройте дверцу печи, переверните продукты и разделите куски для обеспечения равномерного оттаивания. Выньте оттаявшие куски или экранируйте их фольгой для замедления оттаивания. После проверки продуктов закройте дверцу и нажмите кнопку **Старт** для продолжения размораживания.

Ваша печь будет продолжать размораживать продукты (даже после звукового сигнала об окончании размораживания), пока вы не откроете дверцу.

ИНСТРУКЦИИ ПО АВТОМАТИЧЕСКОМУ РАЗМОРАЖИВАНИЮ.

- Пищевой продукт, требующий размораживания, должен быть помещен в подходящую для микроволновой печи посуду, которую, не закрывая, следует поместить в печь на стеклянный поворотный стол.
- Если некоторые части продуктов оттаивают быстрее других, прикройте их небольшими кусочками фольги. Это поможет замедлить процесс размораживания, предотвращая продукт от пересыхания. Проверьте, чтобы фольга не касалась стенок печи и кусочки фольги не соприкасались друг с другом..
- Такие продукты, как мясной фарш , отбивные котлеты, колбаски (сосиски) и бекон, по возможности следует отделять друг от друга. Когда прозвучит ЗВУКОВОЙ СИГНАЛ, откройте дверцу и переверните продукты. Если есть уже размороженные куски, выньте их. Верните еще замороженную часть в печь и продолжите размораживание. После размораживания, дайте продукту постоять до полного оттаивания.
- Например, куски мяса и целые тушки цыплят должны ПОСТОЯТЬ не менее 1 часа перед началом приготовления.

Категория	Вес	Посуда	Продукт
Мясо (dEF1) Птица (dEF2) Рыба (dEF3)	0.1 ~ 4.0 кг	Посуда для микроволн. печи (плоская тарелка)	<p>Мясо: Говяжий фарш, филе, нарезка для тушения, стейк , бифштекс, гамбургеры, свиные отбивные, отбивные из баранины, колбаски (сосиски), котлеты (2 см) .</p> <p>Переверните продукт после звукового сигнала. После размораживания, дайте продукту отстояться 5-15 минут.</p> <p>Птица: Целиком (до 2 кг), грудки (бескостные), ножки. Грудки (до 2.5 кг)</p> <p>Рыба : Филе, большие куски, целиком Крабовое мясо, хвосты омаров, креветки, гребешки</p>
Замороженные овощи (dEF4)	0.1 – 2.0 кг	Бумажное полотенце или плоская тарелка	Нарезанный ломтиками хлеб, булочки, багет, и т.д.

Эта функция подходит для очень быстрого размораживания 0.5 кг. рубленого мяса, кусочков курицы или рыбного филе.

Чтобы середина тоже разморозилась, понадобится дать продукту немного постоять. В примере ниже мы покажем вам, как разморозить 0.5 кг. куриного филе.



В процессе размораживания ваша печь подаст звуковой сигнал, после которого откройте дверцу печи, переверните продукты и разделите куски для обеспечения равномерного оттаивания. Выньте оттаявшие куски или экранируйте их фольгой для замедления оттаивания. После проверки продуктов закройте дверцу и нажмите кнопку **Старт** для продолжения размораживания. **Ваша печь будет продолжать размораживать продукты (даже после звукового сигнала об окончании размораживания), пока вы не откроете дверцу.**

Нажмите кнопку **Стоп**.

Взвесьте продукты, которые вы собираетесь размораживать. Обязательно удалите металлические завязки или обертки, затем поместите продукты в печь и закройте дверцу.

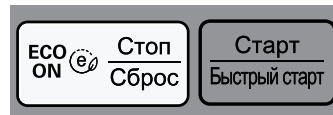

Нажмите один раз кнопку **Быстрое размораживание**. Печь сделает остальное.



ИНСТРУКЦИИ ПО БЫСТРОЙ РАЗМОРОЗКЕ

* Полностью удалите упаковку мяса.

* Положите фарш в посуду для микроволновой печи. Когда прозвучит звуковой сигнал, откройте дверцу, выньте фарш из печи, переверните его и положите обратно в печь. Нажмите кнопку СТАРТ, чтобы продолжить разморозку. В конце программы выньте фарш из микроволновой печи, накройте фольгой и оставьте постоять 5-15 минут до полного оттаивания.

Блюдо	Вес	Посуда	Инструкции
Фарш	0.5кг	Посуда для микроволн. печи (плоская тарелка)	Фарш После звукового сигнала переверните продукт. После разморозки дайте постоять 5-15 минут.

Быстрое размораживание

Увеличение и уменьшение времени приготовления

В следующем примере мы покажем вам, как изменять предустановленные программы Авто повар, чтобы увеличить или уменьшить время приготовления.



Если при использовании какой-либо программы автоматического приготовления вы обнаружили, что пища недожарена или пережарена, вы можете увеличить или уменьшить время приготовления нажатием кнопок [+] / [-].

При приготовлении пищи в автоматическом и ручном режиме вы можете в любой момент увеличить или уменьшить время приготовления нажатием кнопок [+] / [-].

При этом нет необходимости останавливать процесс приготовления.

Нажмите кнопку **Стоп**.

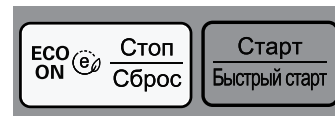

Выберите требующуюся программу **Авто повар**.

Задайте вес продуктов.

Нажмите кнопку **Старт**.

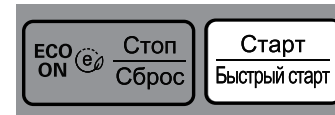

Нажмите кнопку **[+]**.

При каждом нажатии кнопки время приготовления будет увеличиваться на **10 секунд**.

Нажмите кнопку **[-]**.

При каждом нажатии кнопки время приготовления будет уменьшаться на **10 секунд**.

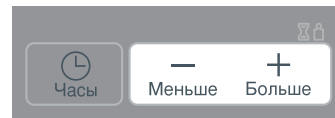

Посуда для микроволновой печи

Никогда не используйте в вашей микроволновой печи металлическую посуду или посуду с металлической отделкой

Микроволны не могут проходить через металл. Они будут отражаться от любого металлического предмета, помещенного в печь и вызовут появление электрической дуги, которая по своему происхождению аналогична молнии.

Большая часть термостойкой неметаллической кухонной посуды безопасна для использования в микроволновой печи. Однако, некоторая посуда может содержать материалы, делающие ее непригодной для микроволновой печи. Если у вас имеются сомнения в пригодности какой-либо конкретной посуды, имеется простой способ определить, пригодна ли эта посуда для микроволновой печи.

Поставьте предмет посуды, вызывающий у вас сомнения, в микроволновую печь рядом со стаканом воды. Включите режим микроволн на ВЫСОКОЙ мощности в течение 1 минуты. Если вода нагреется, а испытываемая посуда остается холодной на ощупь, она безопасна для использования в микроволновой печи. Однако, если температура воды не изменится, а посуда становится теплой, это означает, что она поглощает микроволны и ее небезопасно использовать в микроволновой печи. В вашей кухне вероятно уже имеется много посуды, которую можно использовать при приготовлении пищи в микроволновой печи. Просто прочтите нижеприведенный перечень.

Столовые тарелки

Многие виды столовой посуды безопасны для использования в микроволновой печи. В случае сомнений, посмотрите в документации изготовителя посуды или проведите проверку на пригодность для микроволновой печи.

Стеклопосуда

Термостойкая стеклянная посуда безопасна для микроволновой печи. Это также относится ко всем маркам кухонной посуды из закаленного стекла. Однако, не пользуйтесь хрупкой стеклянной посудой, такой как бокалы или стаканы для вина, так как они могут лопнуть при нагреве пищи.

Пластиковые сосуды для хранения продуктов

Они могут использоваться для быстрого подогрева пищи. Однако, они не должны использоваться для приготовления пищи в течение длительного времени, так как горячая пища в конце концов приведет к их деформации или плавлению.

Бумага

Бумажные тарелки и сосуды являются удобными и безопасными для использования в микроволновой печи при условии, что время приготовления короткое и в пище содержится мало жира и влаги. Бумажные полотенца также очень удобны для оберывания продуктов и обкладывания противней для выпекания, в которых готовятся жирные блюда, такие как бекон. Обычно старайтесь избегать окрашенной бумаги, так как краска может перейти на пищу. Некоторые бумажные изделия, изготовленные из вторичного сырья, могут содержать примеси, которые могут привести к появлению электрической дуги или возгоранию.

Пластиковые пакеты для приготовления пищи

Они безопасны для использования в микроволновой печи при условии, что они специально предназначены для приготовления пищи. Однако, обязательно сделайте надрез на пакете, чтобы пар имел возможность выходить из пакета. Никогда не пользуйтесь для приготовления пищи в вашей микроволновой печи обычными пластиковыми пакетами, так как они расплавятся и порвутся.

Пластмассовая кухонная посуда для микроволновой печи

В продаже имеется кухонная посуда для микроволновой печи различных форм и размеров. По большей части вы вероятно можете использовать уже имеющуюся у вас на кухне посуду, а не покупать новую.

Фаянс, глиняная посуда и керамика

Сосуды, сделанные из этих материалов, обычно прекрасно подходят для использования в микроволновой печи, но чтобы иметь полную уверенность, их необходимо испытать вышеприведенным способом.

ПРЕДОСТЕРЕЖЕНИЕ

Некоторые предметы посуды с высоким содержанием свинца или железа не пригодны для использования в микроволновой печи.

Чтобы быть уверенными в том, что посуда может использоваться в микроволновой печи, вы должны испытать ее.

Характеристики продуктов и приготовление с использованием микроволновой энергии

Наблюдайте за процессом приготовления

Рецепты в поваренной книге были тщательно разработаны, но ваш успех в приготовлении блюда с их использованием зависит от того, насколько внимательно вы наблюдаете за процессом приготовления. Всегда наблюдайте за пищей при ее приготовлении. В вашу печь вмонтирован светильник, который автоматически загорается при приготовлении пищи, так что вы можете заглядывать внутрь и проверять, как идет приготовление. Приведенные в рецептах указания о том, когда нужно приподнять, перемешать пищу и т. п., должны считаться минимумом требующихся действий. Если вам кажется, что пища готовится неравномерно, просто примите меры, которые по вашему мнению поправят положение.

Факторы, влияющие на время приготовления пищи

Время приготовления зависит от многих факторов. Температура ингредиентов, используемых в рецепте, очень сильно влияет на время приготовления. Например, пирог, приготовленный из масла, молока и яиц, только что вынутых из холодильника, будет выпекаться существенно дольше, чем пирог, приготовленный из тех же ингредиентов, но имеющих комнатную температуру. Во всех рецептах блюд, приведенных в данном Руководстве, указаны диапазоны времен приготовления. В общем, вы найдете, что если вы готовите блюдо в течение минимального времени, указанного в рецепте, оно обычно бывает не готово до конца, а иногда для приготовления блюда по вашему вкусу приходится даже превышать максимальное указанное время. Основной принцип, принятый в этой поваренной книге, состоит в консервативном подходе при указании времени приготовления. Ведь, если пища пригорела, то это уже нельзя исправить. В некоторых рецептах, особенно рецептах приготовления хлеба, пирогов и заварного крема, рекомендуется вынимать блюдо из печи слегка неготовым. Это не ошибка. Если дать блюду постоять, особенно в накрытом виде, оно продолжает готовиться даже после извлечения из печи, так как тепло, поглощенное наружными слоями пищи, постепенно проникает внутрь. Если пища оставлена в печи до тех пор, пока она не будет готова по всему объему, наружные слои будут переиспечены или даже пригорят. Вы постепенно станете все более искусными в определении времени приготовления и отстоя различных блюд.

Плотность продуктов

Легкие, пористые блюда, такие как торт или хлеб, готовятся быстрее, чем тяжелые, плотные блюда, такие как ростбиф или тушеное мясо. При приготовлении пористых блюд вы должны позаботиться о том, чтобы их наружные края не стали слишком сухими и хрупкими.

Высота пищи

Верхняя часть высоких продуктов, в частности, ростбифа, будет готовиться быстрее, чем нижняя. Вследствие этого, блюдо, имеющее большую высоту, рекомендуется переворачивать во время приготовления, иногда несколько раз.

Содержание влаги в продуктах

Так как тепло, генерируемое микроволнами, имеет тенденцию испарять влагу, относительно сухие продукты, такие как мясо для жарения и некоторые виды овощей, необходимо либо обрызгивать водой перед приготовлением, либо готовить накрытыми для того, чтобы удерживать пар.

Содержание костей и жира в продуктах

Кости проводят тепло, а жир готовится быстрее мяса. Вследствие этого, при приготовлении костлявых или жирных кусков мяса надо позаботиться о том, чтобы мясо не приготовилось неравномерно и не пережарилось.

Количество продуктов

Количество микроволн в вашей микроволновой печи остается неизменным вне зависимости от количества готовящихся продуктов. Следовательно, чем больше продуктов вы поместите в микроволновую печь, тем дольше они будут готовиться. Когда вы готовите какое-либо блюдо, вес которого наполовину меньше веса, указанного в рецепте, не забудьте уменьшить указанное в рецепте время приготовления по крайней мере на одну треть.

Форма продуктов

Микроволны проникают в продукты только на глубину около 2 см; внутренняя часть толстого блюда готовится за счет того, что тепло, генерируемое снаружи, переносится внутрь. Только наружные слои любого блюда готовятся за счет микроволновой энергии, остальная часть блюда готовится за счет теплопроводности. Из этого следует, что наилучшей возможной формой блюда при приготовлении в микроволновой печи является толстый квадрат. Углы уже давно будут готовы, а центр еще даже не нагреется. В микроволновой печи наиболее успешно готовятся круглые тонкие блюда и блюда, имеющие форму кольца.

Накрывание

Крышка улавливает тепло и пар, за счет чего пища готовится быстрее. Для накрывания используйте крышку или облегающую пленку, приподняв один из ее углов, чтобы пленку не разорвало давлением пара.

Подрумянивание

Мясо и птица, которые готовятся 15 минут или дольше, слегка подрумянятся за счет их собственного жира. На блюда, которые готовятся более короткое время, можно нанести соус для подрумянивания, такой как вустерширский соус, соевый соус или соус для барбеку, что позволяет добиться аппетитного цвета. Так как к блюдам добавляются относительно небольшие количества соуса для подрумянивания, первоначальный аромат блюд остается неизменным.

Накрывание жиронепроницаемой бумагой

Жиронепроницаемая бумага эффективно предотвращает разбрызгивание и помогает пище удерживать часть тепла. Но, так как она накрывает пищу менее плотно, чем крышка или облегающая пленка, это позволяет пище слегка подсохнуть.

Размещение и обеспечение промежутков

Штучные продукты, такие как печеный картофель, кексы в формочках, закуски будут нагреваться более равномерно, если их разместить в микроволновой печи на одинаковых расстояниях друг от друга, предпочтительно в кружок. Никогда не кладите продукты стопкой друг на друга.

Характеристики продуктов и приготовление с использованием микроволновой энергии

Перемешивание

Перемешивание является одним из наиболее важных приемов при приготовлении пищи в микроволновой печи. При обычном приготовлении блюда перемешиваются с целью смешивания ингредиентов. Однако, при приготовлении с помощью микроволн, блюда перемешиваются с целью распространения и перераспределения тепла. Всегда перемешивайте пищу от краев в направлении центра, так как края нагреваются в первую очередь.

Переворачивание

Большие высокие блюда, такие как мясо большим куском и цыпленок целиком, необходимо переворачивать, чтобы верхняя и нижняя часть готовились равномерно. Также рекомендуется переворачивать куски цыпленка и отбивные котлеты.

Размещение более толстых порций снаружи

Так как микроволны "притягиваются" к наружным частям пищи, разумно размещать более толстые порции мяса, птицы или рыбы ближе к краям блюда, в котором они готовятся. В этом случае более толстые порции получат больше микроволновой энергии и пища будет готовиться более равномерно.

Экранирование

Для предотвращения пережаривания углов и краев блюд, имеющих квадратную или прямоугольную форму, их иногда закрывают кусочками алюминиевой фольги, которые блокируют микроволны. Никогда не используйте слишком большое количество фольги и оберните, чтобы фольга надежно держалась на блюде, в противном случае может возникнуть электрическая дуга.

Приподнимание

Толстые и плотные блюда могут быть приподняты для того, чтобы микроволны могли поглощаться нижней частью и центром блюда.

Протыкание

Продукты, заключенные в скорлупу, шкуру или мембрану, могут взорваться в печи, если вы не проткнете их перед приготовлением. К таким продуктам относятся белки и желтки яиц, моллюски и устрицы, а также целые овощи и фрукты.

Проверка готовности

В микроволновой печи пища готовится так быстро, что необходимо часто проверять ее готовность. Некоторые блюда оставляют в печи до тех пор, пока они не будут полностью готовы, но большинство блюд, включая блюда из мяса и птицы, вынимаются из печи слегка неготовыми и им дают дойти до готовности за время отстоя. За время отстоя внутренняя температура пищи поднимается на величину от 3°С до 8°С.

Время отстоя

Пище часто дают постоять от 3 до 10 минут после того, как она вынута из микроволновой печи. Обычно, пищу на время отстоя накрывают для сохранения тепла, за исключением случаев, когда она должна подсохнуть снаружи (например, некоторые пироги и бисквиты). Отстой позволяет довести пищу до готовности, а также позволяет смешаться и окрепнуть букету ее ароматов.

Чистка вашей печи

1 Поддерживайте внутренние поверхности печи в чистоте

Капли пищи или пролитые жидкости прилипают к стенкам печи и попадают между уплотнителями и поверхностью дверцы. Лучше всего сразу же удалить их с помощью влажной тряпки. Крошки пищи и капли будут поглощать микроволновую энергию и увеличивать время приготовления. С помощью влажной тряпки удалите все крошки и остатки пищи, находящиеся между дверцей и уплотняющими поверхностями печи. Эти места необходимо чистить особенно тщательно для обеспечения надежного закрывания дверцы. Удалите капли жира с внутренних поверхностей намыленной тряпкой, затем смойте тряпкой мыло и протрите насухо. Не пользуйтесь жесткими моющими средствами или абразивными чистящими средствами. Стеклоподнос можно мыть вручную или в посудомоечной машине.

2 Поддерживайте внешние поверхности печи в чистоте

Чистите внешние поверхности с использованием мягкого мыла и теплой воды, затем смойте мыло и насухо протрите корпус мягкой тряпкой или бумажным полотенцем. Чтобы предотвратить повреждение внутренних элементов печи, не позволяйте воде просочиться в вентиляционные отверстия. Для чистки панели управления откройте дверцу, чтобы предотвратить случайное включение печи и вытрите панель влажной тряпкой, а затем немедленно вытрите ее насухо мягкой тряпкой. После окончания чистки нажмите кнопку Stop/Сброс.

3 Если пар сконденсируется внутри или снаружи печи по периметру дверцы, вытрите панели мягкой тряпкой. Это может произойти, когда микроволновая печь работает в условиях высокой влажности и ни коим образом не свидетельствует о неисправности печи.

4 Дверца и уплотнители дверцы должны поддерживаться в чистоте. Для чистки используйте только мягкую тряпку и мыльной теплой водой, затем смойте мыло и тщательно вытрите насухо. НЕ ПОЛЬЗУЙТЕСЬ АБРАЗИВНЫМИ МАТЕРИАЛАМИ, ТАКИМИ КАК ЧИСТЯЩИЕ ПОРОШКИ, МЕТАЛЛИЧЕСКИЕ МОЧАЛКИ И ПЛАСТИКОВЫЕ ПОДУШЕЧКИ. Металлические поверхности будут легче поддерживать в чистом состоянии, если почаще протирать их влажной тряпкой.

Ответы на наиболее часто возникающие вопросы

В. Почему не горит освещение в камере печи?

- О. Для этого может иметься несколько причин:
Перегорела лампочка в печи.
Дверца печи не закрыта.

В. Пропускает ли микроволновую энергию смотровое окно в дверце печи?

- О. Нет. Отверстия в закрывающем окне экране сделаны такой величины, что они позволяют проходить свету, но не позволяют проходить микроволновой энергии.

В. Почему при нажатии кнопки на панели управления подается звуковой сигнал?

- О. Звуковой сигнал показывает, что ваш управляющий сигнал введен в память печи.

В. Будет ли микроволновая печь повреждена, если ее включить тогда, когда она пуста?

- О. Да. Никогда не включайте печь, когда она пуста или не установив в нее стеклянный поднос.

В. Почему яйца иногда "взрываются"?

- О. Когда вы запекаете, жарите яйца или готовите яйца-пашот, желток может "взорваться" из-за накопления пара внутри желточной мембраны. Чтобы избежать этого, просто проткните желток перед приготовлением яйца. Никогда не готовьте яйца в скорлупе.

В. Почему рекомендуется дать пище постоять после того, как закончилось время ее приготовления в печи?

- О. После того, как приготовление пищи с использованием микроволн закончилось, она продолжает готовиться во время "отстоя". Это время отстоя позволяет пище дойти до готовности по всему ее объему. Длительность времени отстоя зависит от плотности пищи.

В. Можно ли готовить в микроволновой печи воздушную кукурузу?

- О. Да, с помощью одного из двух методов, описанных ниже.
 - 1 С использованием посуды для приготовления воздушной кукурузы, разработанной специально для микроволновой печи.
 - 2 С использованием имеющейся в продаже упакованной воздушной кукурузы, предназначенной для микроволновой печи. При этом на упаковке указаны время приготовления и уровень мощности, которые нужно использовать.

ТОЧНО ВЫПОЛНЯЙТЕ УКАЗАНИЯ ПО ПРИГОТОВЛЕНИЮ ПРОДУКТА, ДАННЫЕ ЕГО ИЗГОТОВИТЕЛЕМ. НЕ ОСТАВЛЯЙТЕ ПЕЧЬ БЕЗ ПРИСМОТРА ВО ВРЕМЯ ПРИГОТОВЛЕНИЯ ВОЗДУШНОЙ КУКУРУЗЫ. ЕСЛИ КУКУРУЗА НЕ ПРЕВРАТИТСЯ В ВОЗДУШНУЮ В ТЕЧЕНИЕ УКАЗАННОГО НА УПАКОВКЕ ВРЕМЕНИ, ПРЕКРАТИТЕ ПРИГОТОВЛЕНИЕ. ПРОДОЛЖЕНИЕ ПРИГОТОВЛЕНИЯ МОЖЕТ ПРИВЕСТИ К ВОЗГОРАНИЮ КУКУРУЗЫ.

ПРЕДОСТЕРЕЖЕНИЕ

НИКОГДА НЕ ПОЛЬЗУЙТЕСЬ ДЛЯ ПРИГОТОВЛЕНИЯ ВОЗДУШНОЙ КУКУРУЗЫ ПАКЕТАМИ ИЗ ОБЕРТОЧНОЙ БУМАГИ. НИКОГДА НЕ ПЫТАЙТЕСЬ ПОВТОРНО ГОТОВИТЬ НЕРАЗОРВАВШИЕСЯ ЗЕРНА.

В. Почему моя печь не всегда готовит так быстро, как это указано в поваренной книге для микроволновой печи?

- О. Обратитесь к вашей поваренной книге еще раз, чтобы проверить, точно ли вы выполнили все имеющиеся инструкции и выяснить, какие причины могут вызвать изменения времени приготовления. Указанные в поваренной книге времена приготовления и уровни мощности предложены с учетом того, чтобы предотвратить пережаривание и подгорание пищи - проблему, наиболее часто возникающую в период освоения приемов приготовления пищи в микроволновой печи. Вариации размера, формы, веса и толщины пищи могут привести к более длительному времени приготовления. Как и в случае пользования обычной кухонной плитой, дополняйте указания поваренной книги собственным здравым смыслом и опытом для обеспечения правильности приготовления пищи.

Информация о монтаже сетевой вилки/ Технические характеристики

⚠ Предупреждение

Это изделие должно быть заземлено

Провода в сетевом шнуре окрашены в соответствии со следующим кодом:

СИНИЙ ~ Нейтральный
КОРИЧНЕВЫЙ ~ Под напряжением
ЖЕЛТЫЙ И ЗЕЛЕНЫЙ ~ Земля

Так как эти цвета проводов могут не соответствовать цветным меткам на вашей вилке, поступайте следующим образом:

Провод СИНЕГО цвета должен быть подсоединен к контакту вилки, помеченному буквой N или имеющему ЧЕРНЫЙ цвет.

Провод КОРИЧНЕВОГО цвета должен быть подсоединен к контакту вилки, помеченному буквой L или имеющему КРАСНЫЙ цвет.

Провод ЖЕЛТОГО И ЗЕЛЕНОВОГО или ЗЕЛЕНОВОГО цвета должен быть подсоединен к заземляющему контакту, который помечен буквой E или символом "⏏".

Если сетевой шнур изделия поврежден, то для обеспечения безопасности его должен заменить представитель фирмы-изготовителя, ее агент по обслуживанию или лицо, имеющее аналогичную квалификацию.

Технічні характеристики

	MF6543AFR / MF6543AFF / MF6543AFK MF6543AFD / MF6543AFY / MF6543AFS
Джерело живлення	230 В / 50 Гц
Вихідна потужність	850 Вт (за стандартом IEC60705)
Частота мікрохвиль	2450 МГц +/- 50 МГц (Група 2/Клас В)
Габаритні розміри	510 мм (Ш) x 300 мм (В) x 410 мм (Г)
Мікрохвилі	1250 Вт
Гриль	1150 Вт
Комбі	2350 Вт

⚠ Предупреждение

Данный бытовой прибор не предназначен для использования людьми (включая детей) с ограниченными физическими, сенсорными или умственными способностями, или недостатком опыта и знаний, без надзора или руководства по использованию прибора со стороны лица, ответственного за их безопасность.



Утилизация старого оборудования

1. Символ на устройстве, изображающий перечеркнутое мусорное ведро на ко лесах, означает, что на изделие распространяется Директива 2002/96/ЕС.
2. Электрические и электронные устройства должны утилизироваться не вме сте с бытовым мусором, а через специальные места, указанные правительственными или местными органами власти.
3. Правильная утилизация старого оборудо вания поможет предотвратить по тенциально вредное воздействие на окружающую среду и здоровье человека.
4. Для получения более подробных сведений о старом оборудовании обратите сь в администрацию города, службу, занимающуюся утилизацией или в магазин, где был приобретен продукт.



ПАЙДАЛАНУШЫҒА АРНАЛҒАН НҰСҚАУЛЫҚ ГРИЛЬДІ МИКРОТОЛҚЫНДЫ ПЕШ

ПЕШІҢІЗДІ ПАЙДАЛАНАРДАН БҰРЫН ОСЫ ПАЙДАЛАНУШЫНЫҢ НҰСҚАУЛЫҒЫН
МҰҚИЯТ ОҚЫП ШЫҒУЫҢЫЗДЫ ӨТІНЕМІЗ.

MF6543AFR / MF6543AFF / MF6543AFK
MF6543AFD / MF6543AFY / MF6543AFS

ҚАЗАҚ

Микротолқынды энергияның ықтимал асқын әсерінен абай болу үшін сақтық шаралары

Ескертулер

Пеш есікшесінің механизміне орнатылған бұғаттаушы түйістердің арқасында, сіз есікшесі ашық пешті қоса алмайсыз. Ол бұғаттаушы түйістер есікше ашылған кезде кез келген ас дайындау режимін өздігінен ажыратуды қамтамасыз етеді, егер микротолқынды пеш жағдайында оны істемесе, сіз микротолқынды энергияның зиянды әсеріне ұшырауыңыз мүмкін.

Бұғаттаушы түйістермен бірнәрсе істеуге тырыспаған дұрыс.

Пеш есікшесі мен алдыңғы панельдің арасында ешқандай заттарды қыстырмаңыз және астың қалдықтарының немесе тазартқыш құралдардың шөгінділерінің тығыздаушы беттерге жинақталуына жол бермеңіз.

Ақаулы пешті пайдаланбаңыз. Пеш есікшесінің сенімді жабылғаны және (1) есікшенің (майысу), (2) топсалар мен ілгешектердің (сыну немесе босау), (3) есікше тығыздағыштары мен тағыздауыш беттердің зақымдалмағаны сенімді жабылғаны ерекше маңызды.

Пешті микротолқынды жабдық жөндеу білікті маманнан өзге ешкім баптамауға немесе жөндемеуге тиіс.

Ескерту

Өзіңіздің ас дайындау уақытын дұрыс орнатқаныңызды әрқаз тексеріп отыруды өтінеміз, өйткені тым ұзақ дайындау астың тұтануына және одан әріде пештің зақымдалуына әкеліп соғуы мүмкін.

Сіздің микротолқынды пешіңізде сұйықтықтарды, мысалы, көжелерді, тұздықтар мен сусындарды қыздырған кезде көзге көрінер бу түйіршіктері түзілуісүз сұйықтықтың қайнау нүктесінен жоғары қызуы орын алуы мүмкін. Бұл асқын қызған сұйықтықтың кенеттен қайнауына әкеліп соғуы мүмкін. Ондай мүмкіндіктен аулақ болу үшін, төмендегі шараларды қабылдау қажет:

1. Өңеші тар цилиндрлі ыдыстарды пайдаланудан аулақ болыңыз.
2. Сұйықтықты асқын қыздырмаңыз.
3. Ыдысты пешке қоярдың алдында сұйықтықты араластырыңыз да, содан кейін қыздыру уақытының жарымы өткенен соң оны қайтадан араластырыңыз.
4. Қыздырып болғаннан кейін ыдысты пеште ұстай тұрыңыз, содан соң сұйықтықты ақырын ғана қайтадан араластырыңыз немесе ыдысты шайқаңыз, содан кейін сұйықтықты ішерден бұрын, күйіп қалмау үшін оның температурасын тексеріңіз (бұл әсіресе балалардың тағамы бар шөлмекшелер мен банкаларға қатысты).

Ескерту

Асты микротолқынды энергияны пайдаланып, қыздырғаннан кейін әрқашанда оған біраз тұруға мүмкіндік беріңіз және асты ішер алдында оның температурасын тексеріп отырыңыз. Бұл әсіресе балалардың тағамы бар шөлмекшелер мен банкаларға қатысты.

Мазмұны

Микротолқынды пеш қалай жұмыс істейді

Микротолқындар радио және теледидар хабарларын таратуда пайдаланылатын электрмагнитті толқындарға және әдеттегі күн жарығына ұқсас энергия нысаны болып табылады. Әдетте электрмагнитті толқындар сыртқа атмосфера арқылы тарайды және кеңістікте із-түзсіз жоғалады. Алайда, микротолқынды пештерде микротолқындардың құрамындағы энергияны пайдалануға болатындай етіп құрылмаланған магнетрон бар. Магнетронға жіберілетін ток микротолқынды энергия өндіру үшін пайдаланылады. Ол микротолқындар пештің ішіндегі ойық арқылы ас дайындау ауданына жіберіледі. Пештің төменгі жағында айналатын немесе қозғалмайтын астау орналасқан. Микротолқындар пештің металл қабырғалары арқылы кіре алмайды, бірақ олар шыны, фарфор және қағаз секілді материалдар – микротолқынды пеште пайдалануға қауіпсіз ыдыс жасалатын материалдар арқылы кіре алады. Микротолқындар ыдысты қыздырмайды, солай болғанымен, ас дайындалатын ыдыстар ақыр аяғында аста өндірілетін жылудан қызады.

Өтеқауіпсіз құрылғы

Сіздің микротолқынды пешіңіз тұрмыстық техника түрлерінің ең қауіпсіздерінің бірі болып табылады. Есікше ашылысымен, пеш микротолқындар өндіруді өздігінен тоқтатады. Асқа енген кезде микротолқынды энергия толығымен жылу болып қайта түрленеді, бұл орайда сізге ас ішкен кезде зиян келтіре алатын ешқандай “қалдық” энергия қалмайды.



Пеш пайдаланылмайтын кезде, оны электр розеткасынан ағытып қоюды ұсынамыз.

Ескертулер	61
Мазмұны	62
Қауіпсіздік туралы маңызды нұсқаулар	63~67
Пешті орамнан алу және орнату	68~69
Сағатты орнату	70
Балалардан бұғаттау	71
Энергияны үнемдеу	72
Микротолқынды Энергияны пайдаланып дайындау	73
Микротолқынды қуаттылықдеңгейі	74
Екі сатыдадайындау	75
Жылдам старт	76
Гриль режимінде дайындау	77
Құрамдас дайындау режимі	78
Русский повар	79 ~ 85
Французский повар	86 ~ 93
Итальянский повар	94 ~ 101
Восточный повар	102~107
Өнімдерді автоматты жібіту	108~109
Жылдам жібіту	110
Дайындау уақытын ұлғайту және азайту	111
Микротолқынды пешке арналған ыдыс	112
Өнімдердің сипаттамалары және микротолқынды энергияны пайдаланып дайындау	113 ~ 114
Неғұрлым жиі туындайтын сұрақтарға жауаптар	115
Желілік ашаны жинақтау туралы ақпарат Техникалық сипаттамалары	116

Болашақта қарау үшін сақтап қойыңыз. Пешті пайдаланған кезде өрт шығу, электр тогы соғу, адамдарды жарақаттау немесе зақым келтіру қатерін азайту үшін, оны пайдаланардан бұрын барлық нұсқауларды оқып шығыңыз және орындаңыз. Орын алуы мүмкін жағдайлардың бәрі бұл нұсқаулықта қамтылмаған. Өзіңізге түсініксіз мәселелерге қатысты әрқашан да қызмет көрсетуші агентке немесе өндірушіге хабарласыңыз.

Қауіпсіздік туралы маңызды нұсқаулар



Бұл қауіпсіздік туралы ескерту белгісі. Бұл белгі сізді және басқа адамдарды қазаға ұшыратуы немесе зақым келтіруі мүмкін ықтимал қатерлер туралы ескертеді. Қауіпсіздік туралы барлық хабарлар қауіпсіздік туралы ескерту белгісі мен “ЕСКЕРТУ” немесе “АБАЙ БОЛЫҢЫЗ” деген сөздерден кейін келеді. Бұл сөздер төмендегіні білдіреді:



ЕСКЕРТУ: Бұл белгі денеге елеулі жарақат келтіруі немесе қазаға ұшыратуы мүмкін қатерлер немесе қатерлі іс-әрекеттер туралы ескертеді.



АБАЙ БОЛЫҢЫЗ: Бұл белгі денеге елеулі жарақат келтіруі немесе мүлікті зақымдауы мүмкін қатерлер немесе қатерлі іс-әрекеттер туралы ескертеді.



ЕСКЕРТУ

1. Есіктерді, басқару панелін, блокада жасайтын байланыстарды және пештің өзге де бөлшектерін жөндеуді және реттеуді өзіңіз жасауға талпынбаңыз. Пешке қызмет ету және жөндеу, қысқатолқынды қуаттың сәулеленуінен қорғауды қамтамасыз ететін кез-келген қабығы мен қақпақтарын алумен түйіндесетін операцияларын орындау қауіпті. Жөндеуді қысқатолқынды техниканы жөндейтін мамандандырылған маман ғана жүргізуі қажет.
 - Басқа аспаптардан өзгешілігі, микротолқынды пеш жоғары кернеулі және жоғары электрі тогы бар құрылғы түрі болып табылады. Оны дұрыс пайдаланбау немесе дұрыс жөндемеу шамадан тыс микротолқын қуатының әсеріне ұшырауға немесе ток соғуына әкелуі мүмкін.
2. Пешті зат келтіру мақсатында пайдалануға болмайды. (мысалы, микротолқынды пешті дымқыл газет, киім-кешек, ойыншық, электр ABSүпла пәтратр шыынғ,у ұйй, жқұайніпу ақраллау рныемн енсеем зелсеек бтра лтаонгыы с то.бғу. ыснаалны кпе жнеұтм қыасзқаа б қоолсуу)
 - Бұл өрт шығуы, күйіп қалу немесе электр тогы соғуынан кенет қаза болу сияқты, қауіпсіздікке елеулі қатер келуіне себеп болуы мүмкін.

3. Балаларға пешті қараусыз қолдануға тек қана оларды пешпен қауіпсіз қолдануға үйреткенде және бала бұрыс қолданудың қауіптілігін түсінгенде ғана рұқсат етіңіз.
 - Дұрыс пайдаланбау өрт шығуы, электр тогы соғуы немесе күйіп қалу сияқты зақымға себеп болуы мүмкін.
4. Пайдалану кезінде қол жететін бөлшектері ысып кетуі мүмкін. Жас балаларды аулақ ұстау керек.
 - Олар күйіп қалуы мүмкін.
5. Сұйықтықтар немесе өзге азық-түліктер герметикалық ыдыстарда қыздырылмауы қажет, өйткені олар қыздыру кезінде жарылып кетуі мүмкін. Азық-түліктерді даярлау немесе еріту алдында, олардан пластикалық қораттарын алып тастаңыз. Бірақ кейбір жағдайларда даярлау немесе қыздыру кезінде тағам пластикалық пленкамен жабылған болуы керектігіне назар аударыңыз.
 - Әр жұмыс режиміне арналған

Қаіпсіздік турапы манызды нұсқаупар

Болашақта қарау үшін сақтап қойыңыз. Пешті пайдаланған кезде өрт шығу, электр тогы соғу, адамдарды жарақаттау немесе зақым келтіру қатерін азайту үшін, оны пайдаланардан бұрын барлық нұсқауларды оқып шығыңыз және орындаңыз. Орын алуы мүмкін жағдайлардың бәрі бұл нұсқаулықта қамтылмаған. Өзіңізге түсініксіз мәселелерге қатысты әрқашан да қызмет көрсетуші агентке немесе өндірушіге хабарласыңыз.

ЕСКЕРТУ

6. **Әр жұмыс режиміне арналған дұрыс керек-жарақтарды пайдаланыңыз.**
 - ⦿ Дұрыс пайдаланбау пеш пен оның керек-жарақтарына зақым келтіруі немесе ұшқын мен өрт шығаруы мүмкін.
7. **Балалардың керек-жарақтармен ойнауына немесе есіктің тұтқасына асылуына рұқсат бермеу керек.**
 - ⦿ Олар ысып кетуі мүмкін.
8. **Есік немесе есік тығыздағыштары зақымдалса, пешті білікті маман жөндегенше қолдануға болмайды.**
9. **Микротолқынды қуаттан қорғайтын қақпақты алуды қажет ететін кез келген қызмет көрсету немесе жөндеу әрекеттерін білікті маманнан басқа адамның орындау қауіпті.**
10. **Құрылғы аралас режимде қолданылған кезде, жоғары температураның болуына байланысты балалар тек ересектердің бақылауымен ғана пешті қолдануы тиіс.**

АБАЙ БОЛЫҢЫЗ

1. **Есіктің тетігіне орнатылған қауіпсіздік бекіткіштерге байланысты, есік ашық тұрғанда пештің жұмысқа пайдалану мүмкін емес. Қауіпсіздік бекітпелеріне тиіспеудің маңызы зор.**
 - ⦿ Бұл шамадан тыс микротолқын қуатының әсеріне ұшырауға әкеліп соғуы мүмкін. (Қауіпсіздік бекітпелері есік ашық тұрған кездегі кез келген тамақ пісіру әрекетін автоматты түрде өшіреді).
2. **Пештің алдыңғы жағы мен есігінің арасына ешқандай зат (ас үй сүлгілері, майлықтар, т.б. сияқты) қоймаңыз және тағамның не тазартқыш заттың қалдығының тығыздауыш беттерде жиналуына жол бермеңіз.**
 - ⦿ Бұл шамадан тыс микротолқын қуатының әсеріне ұшырауға әкеліп соғуы мүмкін.
3. **Микротолқынды пеш бүлінген болса, оны іске қоспаңыз. Пештің есігінің дұрыс жабылуының және төмендегілерге зақым келмеуінің ерекше маңызы бар: (1) есік (жапырылған), (2) топсалар мен ысырмалар (сынған немесе осал), (3) есік тығыздағыштары мен тығыздағыш беткі қабаттар.**
 - ⦿ Бұл шамадан тыс микротолқын қуатының әсеріне ұшырауға әкеліп соғуы мүмкін.
4. **Тамақ пісіру уақытының дұрыс орнатылуын қамтамасыз етіңіз. Тағамның шамалы мөлшері үшін қажетті пісіру немесе қыздыру уақыты азырақ болады.**
 - ⦿ Артық пісіру тағамның күйіп кетіп, соның нәтижесінде пештің бүлінуіне әкеліп соғуы мүмкін.

Болашақта қарау үшін сақтап қойыңыз. Пешті пайдаланған кезде өрт шығу, электр тоғы соғу, адамдарды жарақаттау немесе зақым келтіру қатерін азайту үшін, оны пайдаланардан бұрын барлық нұсқауларды оқып шығыңыз және орындаңыз. Орын алуы мүмкін жағдайлардың бәрі бұл нұсқаулықта қамтылмаған. Өзіңізге түсініксіз мәселелерге қатысты әрқашан да қызмет көрсетуші агентке немесе өндірушіге хабарласыңыз.

Қаіпсіздік турапы манызды нұсқаупар

АБАЙ БОЛЫҢЫЗ

- 5. Сұйық тағамдарды, мысалы, көже, тұздық және сусындарды микротолқынды пеште жылытқан кезде,**
 - * Тар мойынды тік қабырғалы ыдысты пайдаланбауға тырысыңыз.
 - * Қатты қыздырып жібермеңіз.
 - * Ыдысты пешке қоярдың алдында және қыздырудың орта тұсында сұйық тамақты араластырыңыз.
 - * Қыздырғаннан кейін пештің ішінде шамалы уақыт қалдырыңыз; күйіп қалуға жол бермес үшін оны тағы да еппен сапырыңыз немесе шайқаңыз да, пайдаланар алдында (әсіресе емізік шөлмектердің және балалар тағамы салынған қалбырлардың ішіндегісін) температурасын тексеріңіз.
- 6. Шығыс саңылауы пештің үстіңгі, астыңғы немесе бүйір жағында орналасады. Саңылауды бітеп тастамаңыз.**
 - Бұл пештің бұзылуына және тағамның нашар пісуіне әкелуі мүмкін.
- 7. Пешті іші бос кезде қоспаңыз. Пеш қолданылмай тұрған кезде, оның ішіне стақан су қоюға кеңес беріледі. Егер сіз абайсызда пешті қосып қойсаңыз, су барлық қысқатолқынды қуатты жұтып қояды.**
 - Дұрыс пайдаланбау пештің бұзылуына әкеліп соғуы мүмкін.

- 8. Егер аспаз кітабында қандай да бір асты даярлау туралы осындай кеңестер берілмеген болса, азық-түліктерді қағаз шашыққа орап даярламаңыз. Тағамды даярлау кезінде қағаз шашықтардың орнына газеттерді қолданбаңыз.**
 - Дұрыс пайдаланбау жарылысқа немесе өрт шығуына себеп болуы мүмкін.
- 9. Ағаш ыдысты пайдаланбаңыз. Ол қызып кетіп, көмірлеуі мүмкін. Металмен өрнектелген (мысалы, алтынмен немесе күміспен) керамикалық ыдысты пайдаланбаңыз.**
 - Possono scaldarsi e bruciare. Soprattutto gli oggetti metallici nel forno a microonde possono provocare archi, causando danni gravi.
- 10. Екінші рет өңделген шикізаттан жасалған қағазды қолданбаңыз өйткені олардың құрамында ұшқын және/немесе күюді тудыратын қоспалақ болуы мүмкін.**
 - өйткені олардың құрамында ұшқын және/немесе күюді тудыратын қоспалар болуы мүмкін.
- 11. Табақ пен сөрени тамақты пісіріп болған бетте суға салып жуға болмайды.**
 - Дұрыс пайдаланбау пештің бұзылуына әкеліп соғуы мүмкін.
- 12. Пеш абайсызда өденге аударылып кетпеу үшін өсіктің алдыңғы жағы пеш орнатылған үстемеден ең болмағанда 8 см-ге арырақ орналасуын қамтамасыз етіңіз.**
 - Дұрыс пайдаланбау жарақат алуға және пештің бұзылуына әкеліп соғуы мүмкін.
- 13. Даярлау алдында картоптың, алманың және өзге де осы сияқты көкөністер мен жемістердің қабығын шанышқымен шанышыңыз.**
 - Олар жарылуы мүмкін.

Қаіпсіздік турапы манызды нұсқаупар

Болашақта қарау үшін сақтап қойыңыз. Пешті пайдаланған кезде өрт шығу, электр тогы соғу, адамдарды жарақаттау немесе зақым келтіру қатерін азайту үшін, оны пайдаланардан бұрын барлық нұсқауларды оқып шығыңыз және орындаңыз. Орын алуы мүмкін жағдайлардың бәрі бұл нұсқаулықта қамтылмаған. Өзіңізге түсініксіз мәселелерге қатысты әрқашан да қызмет көрсетуші агентке немесе өндірушіге хабарласыңыз.

АБАЙ БОЛЫҢЫЗ

14. Пеште жұмыртқаны қабығымен даярламаңыз. Қабығы бар жұмыртқаны және қатты қайнатылған жұмыртқаны қысқатолқынды пеште қыздыруға болмайды, өйткені олар қыздыру функциясы аяқталған соң да жарылып кетуі мүмкін.
 - ⦿ Жұмыртқаның ішінде қысым пайда болып, ол жарылып кетеді.
15. Өзіңіздің пешіңізде фритпор асын даярлауға талпынбаңыз.
 - ⦿ Бұл ыстық сұйық тағамның кенеттен тасып төгілуіне әкелуі мүмкін.
16. Егер сіз түгінді байқап қалсаңыз, пештің өсігін ашпаңыз, оның орнына от ауа түспеген күйде сөніп қалу үшін пештің желі сымын тоқ көзінен шығарыңыз.
 - ⦿ Бұл өрт шығуы немесе электр тогы соғуы сияқты елеулі зақымға себеп болуы мүмкін.
17. Тағам бір рет қолдануға жарайтын пластикалық, қағаз немесе өзге күйетін материалдан жасалған ыдыста даярланып немесе қыздырылып жатса, пешті қараусыз қалдырмаңыз, қайта-қайта пештің ішін ашып, ыдысқа ештеңе болмағанын байқап тұрыңыз.
 - ⦿ Тағам ыдыстың ықтимал бұзылуының себебінен тасып төгілуі мүмкін, бұл да өрт шығаруы мүмкін.
18. Пеш жұмыс істеп тұрған кезде оның беткі қабаттарының температурасы өте жоғары болуы мүмкін.
 - ⦿ Олар ысып кетуі мүмкін болғандықтан, қалың аспаздық қолғап кимесе, күйіп қалу қатері бар.

19. Тағамның қалдықтарын алып тастау, ал пешті жиі тазалау керек.

- ⦿ Пешті кір күйінде ұстау сыртқы жабынды зақымдауға әкеп соқтыруы мүмкін, ал ол пешті қызмет ету мерзіміне кері әсерін тигізеді, сонымен қатар қауіпті жағдай тудыруы мүмкін.

20. Осы пешке ұсынылған температура таратқышын (температура таратқыш функциясы бар үлгілерге арналған) ғана қолданыңыз.

- ⦿ Температураны дұрыс сынап көрмесеңіз, оның дұрыс екеніне сенімді бола алмайсыз.

21. Әр өндірушінің өз попкорн жасайтын өнімі бойынша берілетін нұсқауларын дәл орындаңыз. Жүгері қуырылып жатқан кезде пешті қараусыз қалдырмаңыз. Егер жүгері ұсынылған уақыттан кейін жарылмаса, қуыруды тоқтатыңыз. Жүгеріні қуыру үшін қоңыр қағаз қапшықты пайдалануға болмайды. Шала піскен дөңдерді қуыруға тырыспаңыз.

- ⦿ Қатты қуырып жіберсе, жүгері жанып кетуі мүмкін.

22. Бұл өнім жерге қондырылуы керек

Желі сымындағы өткізгіштер келесі кодқа сай боялған:

КӨК -Нейтралды

ҚОҢЫР -Кернеу үстінде

САРЫ ЖӘНЕ ЖАСЫЛ -Жер

Бұл түстер сіздің айырыңызда түсті белгілерге сай көлмейтін болғандықтан, былай істеңіз:

КӨК түсті өткізгіш N әрпімен белгіленген немесе ҚАРА түсі бар айырдың байланысына қосылуы керек.

ҚОҢЫР түсті өткізгіш L әрпімен белгіленген немесе ҚЫЗЫЛ түсі бар айырдың байланысына қосылуы керек.

САРЫ ЖӘНЕ ЖАСЫЛ немесе ЖАСЫЛ түсті өткізгіш E

Болашақта қарау үшін сақтап қойыңыз. Пешті пайдаланған кезде өрт шығу, электр тогы соғу, адамдарды жарақаттау немесе зақым келтіру қатерін азайту үшін, оны пайдаланардан бұрын барлық нұсқауларды оқып шығыңыз және орындаңыз. Орын алуы мүмкін жағдайлардың бәрі бұл нұсқаулықта қамтылмаған. Өзіңізге түсініксіз мәселелерге қатысты әрқашан да қызмет көрсетуші агентке немесе өндірушіге хабарласыңыз.

Қаіпсіздік турапы манызды нұсқаупар



АБАЙ БОЛЫҢЫЗ

әрпімен немесе \equiv белгісімен белгіленген жерге қондыратын байланысқа қосылуы керек.

Егер өнімнің желі сымы зақымданса, қауіпсіздікті қамтамасыз ету үшін оны жасап шығарушы фирманың өкілі, қызмет ету жөніндегі оның агенті немесе осы сияқты мамандығы бар адам ауыстыруы керек.

⦿ Дұрыс пайдаланбау елеулі электр зақымына себеп болуы мүмкін.

23. Бұл пешті коммерциялық тамақтандыру мақсаттары үшін пайдалануға болмайды.

⦿ Дұрыс пайдаланбау пештің бұзылуына әкеліп соғуы мүмкін.

24. Микротолқынды пеш шкаф ішіне қойылған болса, оны қолданған кезде әсем есігін ашып қою керек.

⦿ Егер жұмыс істеп тұрған кезде есік жабылса, ауа ағыны нашар өтіп, өрт шығуына немесе пеш пен оның қаптамасын бүлдіруі мүмкін.

25. Бұл байланысты қамтамасыз ету үшін пайдалануға ыңғайлы штепсель болуы тиіс немесе негізгі электр желісінде электр сымдарын жүргізу ережелеріне сәйкес орнатылған ажыратқыш болуы тиіс.

⦿ Дұрыс келмейтін ашаны немесе қосқышты пайдалану электр тогы соғуына немесе өрт шығуына әкелуі мүмкін.

26. Тек микротолқынды пеште қолдануға болатын ыдыстарды қолданыңыз.

27. Балалар құрылғымен ойнамауы үшін оларды үнемі қадағалап отыру керек.

28. Микротолқынды пеш шкафта тексерілмеген болса оны шкафқа орналастыруға болмайды

29. Бұл құрылғы физикалық, сезу немесе ақыл-ой мүмкіндіктері шектеулі адамдарға (оның ішінде балаларға) немесе тәжірибесі мен білімі жеткіліксіз адамдарға арналмаған. Олар тек қауіпсіздігіне жауапты адамның бақылауымен немесе құрылғыны пайдалану жөнінде нұсқау алып, құрылғыны пайдалана алады. 8 жасқа толмаған балалар бақылаусыз тазалау және қызмет көрсету жұмыстарын орындамауы тиіс.

30. Пештің үстіңгі жағында қалатын бос орынның минималды биіктігі.

31. Микротолқынды пеш бөлек қойылып пайдаланылуға арналған.

32. Құрылғы жұмыс істеп тұрған кезде оның қол жетерлік беттері қызуы мүмкін.

33. Құрылғы мен оның сымын 8 жасқа толмаған балалардан аулақ ұстаңыз.

34. Құрылғы жұмыс істеп тұрғанда есіктің сыртқы беті қызуы мүмкін.

35. Құрылғылар сыртқы таймер немесе жеке басқарушы құрал ретінде пайдалануға арналмайды.

Пешті орамнан алу және орнату

Төмендегі екі бетте берілген базалық нұсқаулықтарды ұстана отырып, сіз пешті жылдам орната және оның жұмысқа жарамдылығын тексере аласыз. Пешті орнату орыны туралы нұсқаулыққа ерекше назар аударуды өтінеміз. Пешті орамнан алған кезде одан өзіңіздің онымен бірге жеткізілетін керек-жарақтар мен орамдау материалдарының барлығын шығарғаныңызға көз жеткізіңіз. Сіздің пешіңіздің жеткізу кезінде зақымдалмағанына көз жеткізіңіз.

1

Пешті орамнан алыңыз да, оны тегіс горизонталды бетке орнатыңыз.

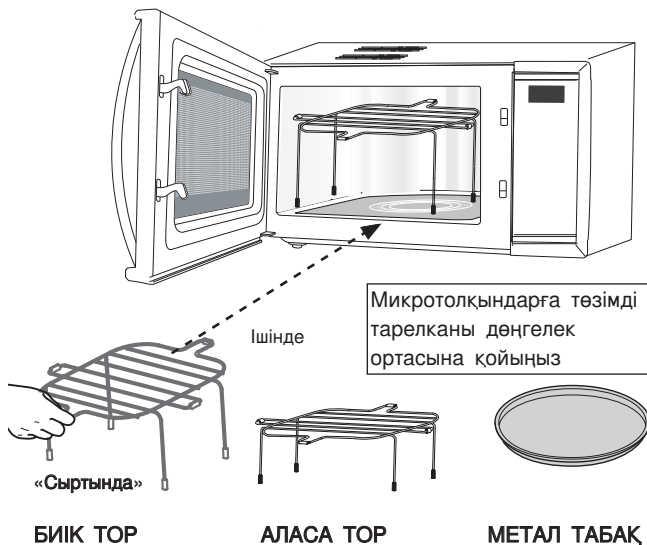

НАЗАР АУДАРЫҢЫЗ

Торды қыш табақтың үстіне дұрыс, нұсқауға сәйкес орналастырып, оны ақ тұтқалары камера қабырғаларына тірелгенше жылжытыңыз. Тордың металл торлары горизонталды орналасуы тиіс, бірақ тор металлын камера қабырғаларына тигізбеңіз. Тор қыш табақтың үстінде орналасуы тиіс, болмаған жағдайда ұшқындауы мүмкін.

2

Пешті өзіңіз таңдаған жерде тегіс горизонталды бетке еденнен кем дегенде 85 см биіктікте орнатыңыз, бірақ жеткілікті желдету үшін пештің үстінен кем дегенде 30 см және артынан 10 см саңылауды қамтамасыз етіңіз. Пешті кездейсоқ еденге аударып ламау үшін, есікшенің алдыңғы шетінің пеш орнатылған беттің шетінен кем дегенде 8 см кейін қарай орналасуын қамтамасыз етіңіз. Пештің үстіңгі жағында немесе бүйір қабырғаларында желдеткіш ойықтар орналасқан. Ол ойықтарды бітеу пештің зақымдалуына әкеліп соғуы мүмкін.

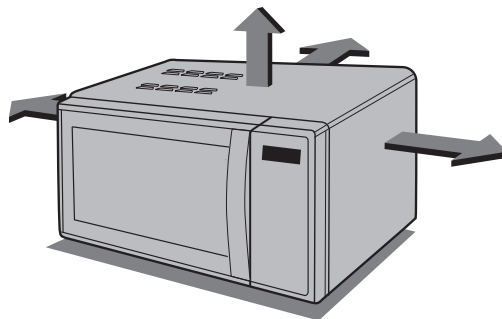

БҰЛ БҰЙЫМ КОММЕРЦИЯЛЫҚ МАҚСАТТАРДА АС ДАЙЫНДАУ ҮШІН ПАЙДАЛАНЫЛМАУҒА ТИІС.

3 Микротолқынды пешіңізді айнымалы ток желісінің стандартты ұяшығына қосыңыз. Пештің қорегі бөлек желіден жүзеге асырылуын қамтамасыз етіңіз. Егер сіздің пешіңіз тиісті түрде жұмыс істемесе, желілік ашаны ұяшықтан ажыратыңыз да, содан кейін ашаны қайтадан ұяшыққа салыңыз.

4 Есікті басып ашыңыз. Пешке АЙНАЛАТЫН САҚИНАНЫ орнатыңыз және сақинаға ШЫНЫ АСТАУДЫ қойыңыз.

5 Микротолқынды пеште пайдалануға қауіпсіз ыдысқа 300 мл су құйыңыз. Оны ШЫНЫ АСТАУҒА қойыңыз да, есікшені жабыңыз. Егер сізде қандай ыдысты пайдалануға болатынына қатысты күмән болса, **112**-ші беттен қарауды өтінеміз.

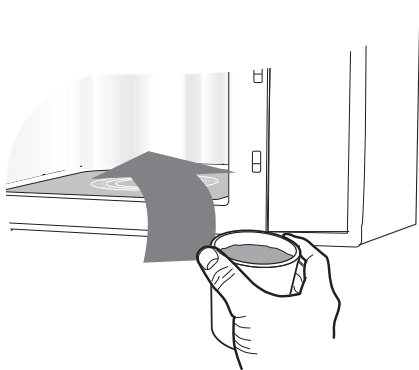

6 Стоп батырмасын басыңыз да, содан кейін 30 секундқа тең пештің жұмыс істеу уақытын белгілеу үшін бір мәрте Старт батырмасын басыңыз.



7 ДИСПЛЕЙДЕ 30 секундтық интервал үшін уақытты кері санау басталады. Ол нөл белгісіне жеткен уақытта, дыбыстық сигнал естіледі. Пештің есікшесін ашыңыз да, судың температурасын тексеріңіз. Егер сіздің пешіңіз қалыпты жұмыс істесе, су жылы болуға тиіс. Ыдысты шығарған уақытта абай болыңыз, өйткені ол ыстық болуы мүмкін.



ЕНДІ СІЗДІҢ ПЕШІҢІЗ ЖҰМЫСҚА ДАЙЫН

8 Балалардың шөлмектері мен бала тағамы бар банкарлардың ішіндегіні балаларға берерден бұрын күйіп қалмас үшін, араластыру немесе шайқау және температурасын тексеру керек.

Сағатты орнату

Сіз сағатты ол 12 сағаттық немесе 24 сағаттық режимде жұмыс істейтіндей орната аласыз. Төменде берілген мысалда біз сізге 24 сағаттық режимде 14:35 уақытты қалай орнату керек екенін көрсетеміз. Өзіңіздің пештен барлық орамдау материалдарын алып тастағаныңызға көз жеткізіңіз.



Сіз пешті желіге алғаш қосқан уақытта немесе желіде уақытша ажыратудан кейін кернеу қайтадан пайда болатын уақытта дисплей '0' уақытын көрсетеді; сізге сағатты қайтадан орнату қажет болады.

Егер сағатта (немесе дисплейде) әлпеті біртүрлі рәміздер пайда болса, желілік бауды ұяшықтан ажыратыңыз, содан кейін оны қайтадан қосыңыз да, сағатты қайта орнатыңыз.

Өзіңіздің осы Нұсқаулықта жоғарыда суреттелгендей дұрыс орнатқаныңызға көз жеткізіңіз.

Стоп (Stop) батырмасын басыңыз.

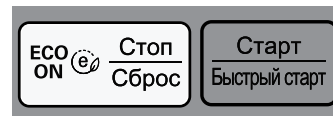

Часы (Сағат) батырмасын бір мәрте басыңыз

(Егер сіз сағаттың 12 сағаттық жүйеде жұмыс істегенін қаласаңыз, Сағат батырмасын тағы бір мәрте басыңыз. Егер сағатты орнатқаннан кейін сіз басқа уақыт санау жүйесіне көшуді қаласаңыз, сізге желілік бауды ұяшықтан ажырату және оны қайтадан қосу қажет болады).

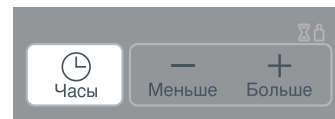

10 миң (10 минут) батырмасын он бес мәрте басыңыз.

1 миң (1 минут) батырмасын үш мәрте басыңыз

10 сек (10 секунд) батырмасын бес мәрте басыңыз.



Енгізілген уақытты растау үшін Сағат батырмасын басыңыз.

Часы (Сағат) жүре бастайды.

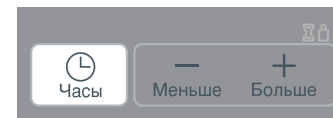

Балалардан бұғаттау



Сіздің пешіңізде пештің кездейсоқ қосылуының алдын алуға мүмкіндік беретін сақтандырғыш құрылғы бар. Балалардан бұғаттауды қосқаннан кейін сіз одан бұғаттауды алғанға дейін пештің ешқандай функцияларын пайдалана алмайсыз және ондай ешнәрсе дайындай алмайсыз. Алайда сәби бәрібір пештің есікшесін аша алады.

Стоп (Стоп) батырмасын басыңыз.

Дисплей ағымдағы уақытты көрсетуін тоқтатады, бірақ ол бірнеше секундтан соң дисплейде қайтадан пайда болады.



Стоп (Стоп) батырмасын басыңыз да, оны дисплейде “L” әрпі (бұғаттау) пайда болғанға және пеш дыбыстық сигнал бергенге дейін басулы күйінде ұстап тұрыңыз БАЛАЛАРДАН БҰҒАТТАУ режимі орнатылды.

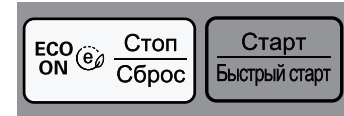

Кез келген батырманы басқан кезде дисплейде “L” әрпі пайда болады.



БАЛАЛАРДАН БҰҒАТТАУ режимінің күшін жою үшін, дисплей “L” әрпін көрсетуді тоқтатқанға дейін **Стоп (Стоп)** батырмасын басыңыз да, ұстап тұрыңыз. Бұғаттау алынғаннан кейін сіз дыбыстық сигналды естисіз.

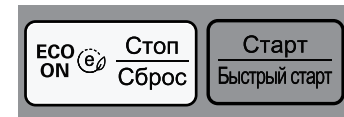

Энергияны үнемдеу



Стоп функциясы есік ашық не жабық кезінде автоматты түрде 5 минуттан кейін дисплейдің өшуіне байланысты энергияны үнемдеуге мүмкіндік береді

Стоп түймесін болыңыз.
Дисплейде "0" жазуы пайда болады

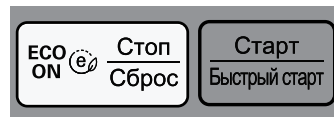

Стоп түймесін болыңыз немесе есік ашық не жабық тұрса 5 минуттан кейін дисплей өшеді

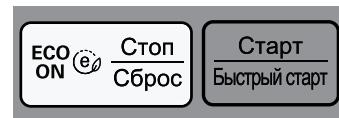

Стоп статусы кезінде, кезкелген түймені бассаңыз дисплей жанады

Төменде берілген мысалда біз сізге әлдебір тағамды максималдыдан біо қуаттылық деңгейінде 5 минут 30 секундтың ішінде қалай дайындау керектігін көрсетеміз

Микротолқынды энергияны пайдаланып дайындау



Сіздің пешіңізде бес қуаттылық деңгейі бар. Ең жоғары қуаттылық автоматты түрде таңдалады, бірақ Микро батырмасын кезектес басу арқылы басқа қуаттылық деңгейлерін таңдауға болады.

ҚУАТТЫЛЫҚ ДЕҢГЕЙІ	Микро батырмасын басу	%	Қуаттылық
<i>ЖОҒАРЫ</i>	1 Мәрте	100%	850W
<i>ОРТАША ЖОҒАРЫ</i>	2 Мәрте	80%	680W
<i>ОРТАША</i>	3 Мәрте	60%	510W
<i>ОРТАША ТӨМЕН</i>	4 Мәрте	40%	340W
<i>ЖІБІТУ ТӨМЕН</i>	5 Мәрте	20%	170W

Пешіңізді жоғарыда осы Нұсқаулықта суреттелгендей, дұрыс орнатқаныңызға көз жеткізіңіз.

Стоп(Стоп) батырмасын басыңыз.

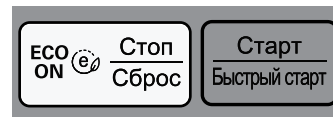

Тұтқаны бұрыңыз да, 680 қуаттылық деңгейін таңдау үшін **СВЧ** батырмасын екі мәрте басыңыз. Дисплейде "680" хабары пайда болады.

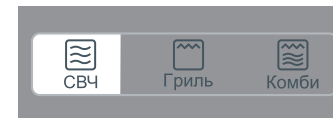

1 мин (1 минут) батырмасын бес мәрте басыңыз.
10 сек (10 секунд) батырмасын үш мәрте басыңыз.



Старт(Старт) батырмасын басыңыз.

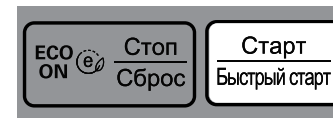

Микротолқынды Қуаттылық деңгейі

Сіздің пешіңізде 5 микротолқынды қуаттылық деңгейін таңдауға болады, бұл ас дайындауды басқаруда барынша икемділікті қамтамасыз етеді. Төмендегі кестеде өнімдердің мысалдары және оларды осы микротолқынды пешті пайдаланып дайындау үшін кеңес берілетін қуаттылық деңгейлері берілген.

Қуаттылық деңгейі	Шығыстық қуаттылық		Пайдалану
ЖОҒАРЫ	850W	100%	<ul style="list-style-type: none"> • Су қайнату • Ет толтырмасынан тағамдарды күреңіту • Құс, балық, көкөніс кесектерін дайындау • Қатқыл емес (“нәзік”) ет кесектерін дайындау
ОРТАША ЖОҒАРЫ	680W	80%	<ul style="list-style-type: none"> • Барлық тағамдарды жылыту • Етті ірі кесек және құсты тұтас қуыру • Саңырауқұлақтар мен теңізөнімдерін (моллюскілер мен шаянтұқымдастарды) дайындау • Құрамында ірімшік пен жұмыртқа бар тағамдарды дайындау
ОРТАША	510W	60%	<ul style="list-style-type: none"> • Бөліштер мен таба нандар пісіру • Жұмыртқа дайындау • Тәтті крем дайындау • Күріш, көже дайындау
ОРТАША/ТӨМЕН	340W	40%	<ul style="list-style-type: none"> • Барлық өнімдерді жібіту • Сарымай мен шоколадты еріту • Біршама қатты ет кесектерін дайындау
ЖІБІТУ/ ТӨМЕН	170W	20%	<ul style="list-style-type: none"> • Сарымай мен ірімшікті жұмсарту • Балмұздақты жұмсарту • Ашытқылы қамырды көтеру



Төмендегі мысалда біз сізге әлдебір асты екі сатыда қалай дайындау керек екенін көрсетеміз. Бірінші сатыда сіздің асыңыз ЖОҒАРЫ қуаттылық деңгейінде 11 минут, ал екінші сатыда – 340 қуаттылық деңгейінде 35 минут дайындалады,

Екі сатыда дайындау



Екі сатыда дайындау уақытында сіз асты тексеру үшін пештің есікшесін аша аласыз. Пештің есікшесін жауып, Старт батырмасын басыңыз, сонда ағымдағы дайындау сатысы жалғастырылады.

1-ші сатының соңында дыбыстық сигнал беріледі де, 2-ші саты басталады.

Егер сіз дайындау бағдарламасын пештің жадысынан өшіруді қаласаңыз, Стоп батырмасын екі мәрте басыңыз.

Стоп (Стоп) батырмасын басыңыз.

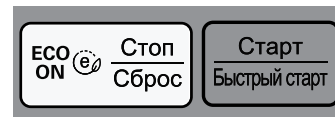

1-ші саты үшін қуаттылық деңгейі мен дайындау уақытын бөріңіз.

ЖОҒАРЫ қуаттылық деңгейін таңдау үшін **СВЧ** батырмасын басыңыз.

10 мин (10 минут) батырмасын бір мәрте басыңыз.

1 мин (1 минут) батырмасын бір мәрте басыңыз.

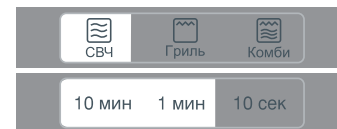

2-ші саты үшін қуаттылық деңгейі мен дайындау уақытын бөріңіз.

340 қуаттылық деңгейін таңдау үшін **СВЧ** батырмасын басыңыз.

10 мин (10 минут) батырмасын үш мәрте басыңыз.

1 мин (1 минут) батырмасын бес мәрте басыңыз.

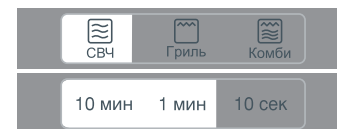

Старт (Старт) батырмасын басыңыз.

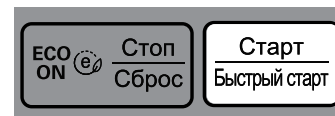

Жылдам старт

Төмендегі мысалда біз сізге микротолқынды қуаттылықтың жоғары деңгейінде 2 минуттың ішінде дайындауды қалай белгілеуді көрсетеміз.



Жылдам старт режимі сізге ас дайындау уақытын микротолқынды қуаттылықтың ЖОҒАРЫ деңгейінде Старт батырмасын басып 30 секундтық интервалмен беруге мүмкіндік береді.

Стоп (Стоп) батырмасын басыңыз.

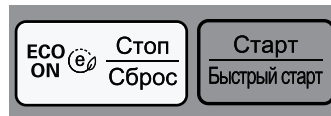

Ас дайындау уақытын микротолқынды қуаттылықтың ЖОҒАРЫ деңгейінде 2 минуттың ішінде беру үшін, Старт/Жылдам старт батырмасын төрт мәрте басыңыз.

Сіздің пешіңіз сіз батырманы төрт мәрте басып үлгергенше, жұмыс істей бастайды.



Төмендегі мысалда біз сізге әлдебір тағамды 12 минут және 30 секундтың ішінде дайындау үшін грильді қалай пайдалану керектігін көрсетеміз.

Гриль режимінде дайындау



Бұл модель КВАРЦ ҚЫЗДЫРҒЫШЫМЕН жабдықталған, сондықтан алдын-ала қыздыруды қажет етпейді. Бұл ерекшелік Сізге өнімді тез арада нұрландырып, қытырлақ қылу мүмкіндігін береді. Микротолқынды пешке арналған ыдыс Гриль режимінде қыш табақ пен тор арасында орналастырылады. Грильге арналған тор тағамды Гриль режимінде әзірлеу барысында қолданылуы тиіс.



БИИК ТОР

АЛАСА ТОР



1
Стоп (Стоп батырмасын басыңыз).

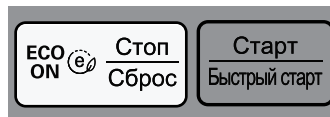

2
Гриль (Гриль) батырмасын басыңыз.

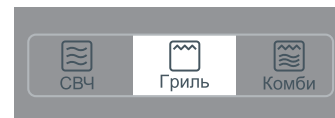

3
Дайындау уақытын беріңіз.

10 мин (10 минут) батырмасын бір мәрте басыңыз.
1 мин (1 минут) батырмасын екі мәрте басыңыз.
10 сек (10 секунд) батырмасын үш мәрте басыңыз.



4
Старт (Старт) батырмасын басыңыз.



Құрамдас дайындау режимі

Төмендегі мысалда біз сізге пешіңізді “Со-3” құрамдас режимінде 25 минуттың ішінде дайындау үшін қалай бағдарламалау керектігін көрсетеміз.



Сідің пешіңізде сізге асты қыздырушы элементті және микротолқындарды бір мезгілде немесе кезекпен пайдаланып, дайындауға мүмкіндік беретін құрамдас дайындау режимі бар. Бұл әдетте сізге асты анағұрлым қысқа уақытта дайындауға мүмкіндік береді.

Кварцты қыздырушы элемент микротолқындар астың ішкі бөлігін дайындап жатқанда, оның бетін қуырады. Сонымен бірге сізге пешті алдын ала қыздыру қажет емес.

Дереже	Микротолқын қуаты (%)	Гриль қуаты (%)
Со-1	20	80
Со-2	40	60
Со-3	60	40

Стоп (Стоп) батырмасын басыңыз.

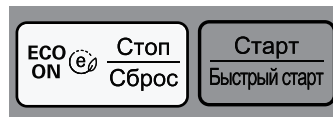

Комби (Комби) батырмасын үш мәрте басыңыз. Дисплейде “Со-3” хабары пайда болады.

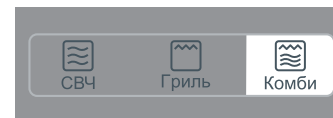
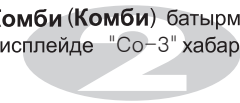

Дайындау уақытын беріңіз.

10 мин (10 минут) батырмасын екі мәрте басыңыз.

1 мин (1 минут) батырмасын бес мәрте басыңыз.



Старт (Старт) батырмасын басыңыз.

Дайындау барысында сіз дайындау уақытын ұлғайту/азайту үшін [+] / [-] батырмаларын пайдалана аласыз.

Асты алып шығарда абай болыңыз, өйткені ол дайындалған ыдыс ыстық болады!

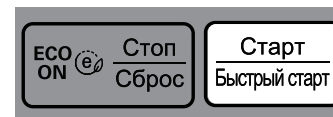

Келесі мысалдан 0,6 кг “Қабықты картоп” қалай дайындайтындығын көрсетіп береміз

Русский повар



Стоп (Стоп) батырмасын басыңыз

Борщ	1	рет
Етті тұздықты сорпа	2	рет
Қабықты картоп	3	рет
Тауық етінен көуап	4	рет
Арқан балық етінен көуап	5	рет
Тұшпара	6	рет
Бефстроган	7	рет
Арқан балықты самса	8	рет
Майға қуырылған картоп	9	рет
Қарамықтан істелген ботқа	10	рет
Щи	11	рет
Шалма көже	12	рет
Балық бөліші	13	рет
Етті гуляш	14	рет

Русский повар түймесін үш мәрте басыңыз. Дисплейде “гс-3” хабарламасы пайда болады. Осы мысалда үш рет **Қабықты картоп** түймесін басыңыз.

Картоптың қажетті салмағын беріңіз.

Салмақты енгізу түймесінің **[+]** секторына үш рет басыңыз.

Егер **[+]** немесе **[-]** секторын басып тұра берсеңіз, салмағы жылдам өседі.

Старт(Старт) батырмасын басыңыз.

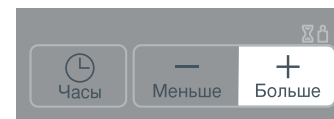
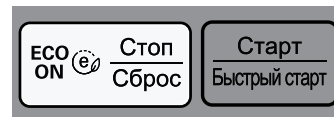

Санат	Шекті салмағы:	Ыдыс-аяқ	Тағам темп.:	Нұсқаулар
Борщ (гс-1)	1,7 кг	Микротолқынға тезімді тостаған	Бөлме	<p>Құрамы</p> <p>300 г сиыр еті, бөліктерге кесілген 1/2 қызылша, туралған 1/2 сәбіз, туралған 1/2 пияз, туралған 1 картоп, туралған 1 қызанақ, туралған 100 гр. қырыққабат, туралған 1 сарымсақ бөлігі, ұнтақталған 1 ас қасық томат пастасы 3 ас қасық көкөніс, туралған 2 шынаяқ су немесе сорпа 1 шай қасық уксус Дәміне қарай тұз бен бұрыш</p> <p>1. Барлық құрамдастарды үлкен терең шараға салыңыз және жақсылап араластырыңыз. Орауыш қағазбен жауып, тесік жасаңыз.</p> <p>2. Асты пешке салыңыз. Мәзірді таңдаңыз да, старт (бастау) түймешігін басыңыз. Пісіру барысында кемінде екі рет араластырыңыз.</p>
Етті тұздықты сорпа (гс-2)	1,7 кг	Микротолқынға тезімді тостаған	Бөлме	<p>Құрамы</p> <p>100 гр. сосиска, туралған 1 пияз, туралған 1 қызанақ, туралған 3 тұзды қияр, туралған 10 дәнсіз зәйтүн, туралған 2 ас қасық томат пастасы 3 шынаяқ су немесе сорпа Дәміне қарай тұз бен бұрыш</p> <p>1. Барлық құрамдастарды үлкен терең шараға салыңыз және жақсылап араластырыңыз. Орауыш қағазбен жауып, тесік жасаңыз.</p> <p>2. Асты пешке салыңыз. Мәзірді таңдаңыз да, старт (бастау) түймешігін басыңыз. Пісіру барысында кемінде екі рет араластырыңыз.</p>

Санат	Шекті салмағы:	Ыдыс-аяқ	Тағам темп.:	Нұсқаулар
Қабықты картоп (гс-3)	0,2~0,8 кг	Шыны табақ	Бөлме	<ol style="list-style-type: none"> Орташа көлемді (180 -220 г) картоп таңдаңыз. Картопты жуып, құрғатыңыз. Картоп түйнектерін шанышқымен бірнеше жерден тесіңіз. Картопты пешке салыңыз. Мәзірді таңдаңыз да, старт (бастау) түймешігін басыңыз. Пісіріп болғаннан кейін алюминий фольгамен бетін жауып, 5 минут қоя тұрыңыз.
Тауық етінен кәуап (гс-4)	0,4 кг	Тамшы табақтың үстіндегі сөре	Тоңазытылған	<p>Құрамы</p> <p>400 г тауық төстері (терісіз, 2,5 см қалыңдықта) 1 ас қасық томат пастасы 1 сарымсақ бөлігі, ұнтақталған 1 ас қасық сарымай Дәміне қарай тұз бен бұрыш 2~3 ағаш шанышқылар</p> <ol style="list-style-type: none"> Шараға тауық етін, қызанақ пастасын, сарымсақ, сарымай, тұз бен бұрышты қосып, жақсылап араластырыңыз. Тауық бөліктерін ағаш шанышқылар көмегімен шаншыңыз. Шанышқылар бөліктердің ортасына кіретіндігін есеріңіз. Тағамды тамшы табақтың үстіндегі сөреге қойыңыз. Мәзірді таңдаңыз да, старт (бастау) түймешігін басыңыз. Дыбыс сигналы естілгенде, тағамды аударып, пісіруді жалғастыру үшін бастау түймешігін басыңыз.
Арқан балық етінен кәуап (гс-5)	0,4 кг	Тамшы табақтың үстіндегі сөре	Тоңазытылған	<p>Құрамы</p> <p>400 г арқан балық еті (2,5 см қалыңдықта) 2 ас қасық лимон шырыны 1 ас қасық сарымай 1 ас қасық май Соль и перец по вкусу Дәміне қарай тұз бен бұрыш 2~3 ағаш шанышқылар</p> <ol style="list-style-type: none"> Шараға арқан балық, лимон шырынын, сарымай, май, тұз бен бұрышты қосып, жақсылап араластырыңыз. Арқан балық бөліктерін ағаш шанышқылар көмегімен шаншыңыз. Шанышқылар бөліктердің ортасына кіретіндігін есеріңіз. Тағамды тамшы табақтың үстіндегі сөреге қойыңыз. Мәзірді таңдаңыз да, старт (бастау) түймешігін басыңыз. Дыбыс сигналы естілгенде, тағамды аударып, пісіруді жалғастыру үшін бастау түймешігін басыңыз.

Санат	Шекті салмағы:	Ыдыс-аяқ	Тағам темп.:	Нұсқаулар
Тұшпара (гс-6)	0,3 кг	Микротолқынға төзімді шара	Мұздатылған	<p>Құрамы</p> <p>15~20 мұздатылған тұшпара 2 1/2 шынаяқ су 1 лавр жапырағы Дөміне қарай тұз бен бұрыш</p> <p>1. Барлық құрамдастарды үлкен терең шараға салыңыз және жақсылап араластырыңыз. Орауыш қағазбен жауып, тесік жасаңыз.</p> <p>2. Асты пешке салыңыз. Мәзірді таңдаңыз да, старт (бастау) түймешігін басыңыз.</p>
Бефстроган (гс-7)	1,2 кг	Микротолқынға төзімді тостаған	Бөлме	<p>Құрамы</p> <p>400 г сиыр еті, бөліктерге кесілген 2 пияз, туралған 1 шынаяқ қаймақ 1 ас қасық томат пастасы 1 ас қасық көп мақсатты ұн 1 ас қасық май 3 ас қасық көкөніс, туралған 1 шынаяқ су немесе сорпа Дөміне қарай тұз бен бұрыш</p> <p>1. Барлық құрамдастарды үлкен терең шараға салыңыз және жақсылап араластырыңыз. Орауыш қағазбен жауып, тесік жасаңыз.</p> <p>2. Асты пешке салыңыз. Мәзірді таңдаңыз да, старт (бастау) түймешігін басыңыз. Пісіру барысында кемінде екі рет араластырыңыз.</p>

Санат	Шекті салмағы:	Ыдыс-аяқ	Тағам темп.:	Нұсқаулар
Арқан балықты самса (гс-8)	0,3 кг	Сөре	Бөлме	<p>Құрамы</p> <p>130 г мұздатылған қабат-қабат қамыр, ерітілген 100 г арқан балық еті, туралған 1/2 пияз, туралған 1 піскен жұмыртқа, туралған Дәміне қарай тұз бен бұрыш 1 жұмыртқа сарыуызы</p> <ol style="list-style-type: none"> 1. Шараға арқан балық, пияз, піскен жұмыртқа, тұз бен бұрышты қосып, жақсылап араластырыңыз. 2. Қамырды 2 мм қалыңдыққа дейін тегіс бетте илеп, арқан балық қоспасын қамырдың ортасынан аса салыңыз. Бүктеп, шеттерін нығыздаңыз. 3. Қамырды көпіршітілген жұмыртқа сарыуызымен қылшақ көмегімен жағып, пергамент қағазына салыңыз. 4. Тағамды сөреге қойыңыз. Мәзірді таңдаңыз да, старт (бастау) түймешігін басыңыз. Дыбыс сигналы естілгенде, тағамды аударып, пісруді жалғастыру үшін бастау түймешігін басыңыз.
Майға қуырылған картоп (гс-9)	1	Шыны табақ	Бөлме	<ol style="list-style-type: none"> 1. Картопты мандолина немесе көкөніс кескіш көмегімен барынша жұқа қылып тураңыз. 2. Картопты орамалмен құрғатып, пергамент қағазына салыңыз. Жақсы қуырылуы үшін жеке сөреде пісіріңіз. 3. Асты пешке салыңыз. Мәзірді таңдаңыз да, Старт (бастау) түймешігін басыңыз. 4. Піскеннен кейін 1 - 2 минут қоя тұрыңыз.
Қарамықтан істелген ботқа (гс10)	0,3 кг	Микротолқынға төзімді тостаған	Бөлме	<ol style="list-style-type: none"> 1. 300 г қарақұмықты жуып, кептіріңіз. 600 мл су мен тұзды үлкен терең шараға салып, 15 минутқа қалдырыңыз, пластик орауышпен жауып желдетіңіз. 2. Асты пешке салыңыз. Мәзірді таңдаңыз да, старт (бастау) түймешігін басыңыз. 3. Піскеннен кейін 15 минут қоя тұрыңыз.

Санат	Шекті салмағы:	Ыдыс-аяқ	Тағам темп.:	Нұсқаулар
<p align="center">Щи (гс11)</p>	<p align="center">1,5 кг</p>	<p align="center">Микротолқынға төзімді тостаған</p>	<p align="center">Бөлме</p>	<div style="border: 1px solid black; padding: 5px;"> <p>Құрамы</p> <p>300 г сиыр еті, бөліктерге кесілген 200 г қырыққабат, туралған 1 пияз, туралған 1 сәбіз, туралған 3 ас қасық көкөніс, туралған 3 шынаяқ су немесе сорпа Дөміне қарай тұз бен бұрыш</p> </div> <p>1. Барлық құрамдастарды үлкен терең шараға салыңыз және жақсылап араластырыңыз. Орауыш қағазбен жауып, тесік жасаңыз.</p> <p>2. Асты пешке салыңыз. Мәзірді таңдаңыз да, старт (бастау) түймешігін басыңыз. Пісіру барысында кемінде екі рет араластырыңыз.</p>
<p align="center">Шалма көже (гс12)</p>	<p align="center">1,7 кг</p>	<p align="center">Микротолқынға төзімді тостаған</p>	<p align="center">Бөлме</p>	<div style="border: 1px solid black; padding: 5px;"> <p>Құрамы</p> <p>500 г нәлім балығы, бөліктерге кесілген 2 картоп, кесектеп туралған 1 пияз, кесектеп туралған 1 сәбіз, бөліктерге кесілген 1/4 шынаяқ арақ 2 шынаяқ су немесе сорпа 2 лавр жапырағы Дөміне қарай тұз бен бұрыш</p> </div> <p>1. Барлық құрамдастарды үлкен терең шараға салыңыз және жақсылап араластырыңыз. Орауыш қағазбен жауып, тесік жасаңыз.</p> <p>2. Асты пешке салыңыз. Мәзірді таңдаңыз да, старт (бастау) түймешігін басыңыз. Пісіру барысында кемінде екі рет араластырыңыз.</p> <p>3. Дайын болғанда, ұсынбас бұрын таза салатпен араластырып безендіріңіз.</p>

Санат	Шекті салмағы:	Ыдыс-аяқ	Тағам темп.:	Нұсқаулар
Балық бөліші (гс13)	0,3 кг	Решетка	Комнатная	<p>Құрамы</p> <p>130 г мұздатылған қабат-қабат қамыр, ерітілген 100 г ақ балық еті, туралған 3 ас қасық қозықұйрық саңырауқұлақтары, туралған 3 ас қасық піскен күріш Дәміне қарай тұз бен бұрыш 1 жұмыртқа сарыуызы</p> <p>1. Шараға балық етін, қозықұйрық саңырауқұлақтарын, піскен күріш, тұз бен бұрышты салып, жақсылап араластырыңыз.</p> <p>2. Қамырды 2 бөлікке бөліп, әрқайсысын 2 мм қалыңдыққа дейін илеңіз және балық қоспасын қамырлардың үстіне салыңыз. Домалақ немесе сопақ бөліш жасау үшін, бүктеп шеттерін нығыздаңыз.</p> <p>3. Қамырларды көпіршітілген жұмыртқа сарыуызымен қылшақ көмегімен жағып, пергамент қағазына салыңыз.</p> <p>4. Тағамды сөреге қойыңыз. Мәзірді таңдаңыз да, старт (бастау) түймешігін басыңыз. Дыбыс сигналы естілгенде, тағамды аударып, пісіруді жалғастыру үшін бастау түймешігін басыңыз.</p>
Етті гуляш (гс14)	1,0 кг	Микротолқынға төзімді тостаған	Комнатная	<p>Құрамы</p> <p>500 гр. сиыр немесе шошқа еті, кесектеп туралған 2 пияз, бөліктерге кесілген 1 ас қасық көп мақсатты ұн 3 ас қасық томат пастасы 1 лавр жапырағы 1 шынаяқ су немесе сорпа Дәміне қарай тұз бен бұрыш</p> <p>1. Барлық құрамдастарды үлкен терең шараға салыңыз және жақсылап араластырыңыз. Орауыш қағазбен жауып, тесік жасаңыз.</p> <p>2. Асты пешке салыңыз. Мәзірді таңдаңыз да, старт (бастау) түймешігін басыңыз. Пісіру барысында кемінде екі рет араластырыңыз.</p> <p>3. Дайын болғанда, ұсынбас бұрын таза салатпен араластырып безендіріңіз.</p>

Французский повар

Келесі мысалдан 1,5 кг “Француз пияз сорпасы” қалай дайындайтындығын көрсетіп береміз



Француз пияз сорпасы	1	рет
Мидия қосылған сірнелі крем сорпасы	2	рет
Саумалдық қосылған крем сорпасы	3	рет
Рататуй	4	рет
Фарш салынған қызанақтар	5	рет
Фарш салынған қозықұйрық	6	рет
Бөлке ішіндегі Жульен	7	рет
Палтус стейкі	8	рет
Бекон ішіндегі баклажан қосылған шошқа сүбесі	9	рет
Қара өрік қосылған тауық аяқтары	10	рет

Стоп (Стоп) батырмасын басыңыз

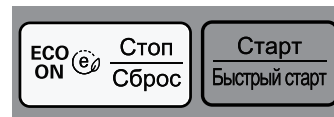

Французский повар түймесін бір рет басыңыз. Дисплейде “Fc-1” хабарламасы пайда болады. Осы мысалда бір рет **Француз пияз сорпасы** түймесін басыңыз.

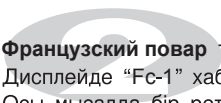

Старт (Старт) батырмасын басыңыз.

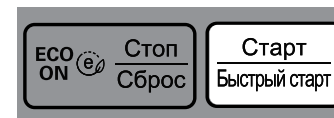
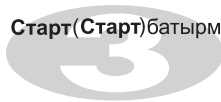

Санат	Шекті салмағы:	Ыдыс-аяқ	Тағам темп.:	Нұсқаулар
Француз пияз сорпасы (Fc-1)	1,5 кг	Микротолқынға төзімді тостаған	Бөлме	<p>Құрамы</p> <p>4 пияз, жіңішке туралған 50 гр. май 1 шай қасық ақ қант 1 ас қасық көп мақсатты ұн 3 шынаяқ ет сорпасы 1/2 шынаяқ қызыл шарап 8 тілім қуырылған Француз наны 1 шынаяқ үгілген сірне</p> <ol style="list-style-type: none"> 1. Пиязды табада алтын қоңыр түске боялғанша маймен және қантпен қуырыңыз. 2. Қуырылған пияз бен ұнды үлкен терең шараға салып, жақсылап араластырыңыз және ет сорпасы мен қызыл шарап қосыңыз. Орауыш қағазбен жауып, тесік жасаңыз. 3. Асты пешке салыңыз. Мәзірді таңдаңыз да, старт (бастау) түймешігін басыңыз. Пісіру барысында кемінде екі рет араластырыңыз. 4. Піскеннен кейін араластырып, сорпаны ас ішетін шараларға құйыңыз. 5. Қуырылған нанның 1 тілімін әрбір шарадағы сорпаға қойыңыз және қуырылған нанға сірне себіңіз. Микротолқынды пеште 800 ваттпен сірне ерігенше 2~3 минут пісіріңіз.

Санат	Шекті салмағы:	Ыдыс-аяқ	Тағам темп.:	Нұсқаулар
<p align="center">Мидия қосылған сірнелі крем сорпасы (Fc-2)</p>	<p align="center">1,2 кг</p>	<p align="center">Микротолқынға төзімді тостаған</p>	<p align="center">Бөлме</p>	<div data-bbox="743 159 1273 378" style="border: 1px solid black; padding: 5px;"> <p>Құрамы</p> <p>1 картоп, туралған 1/2 пияз, туралған 2 ас қасық көкөніс, туралған 1 иісті желкен сабағы, туралған 200 г мидиялар (тазартылған және тамыры алынған) 2 ас қасық май Дәміне қарай тұз бен бұрыш 600 гр. крем сорпасы</p> </div> <p>1. Шараға картоп, пияз, жаңа піскен көкөністерді, желкен, теңіз өнімдері, май, тұз бен бұрыш қосыңыз және жақсылап араластырыңыз. After cooking, add cream soup and mix well.</p> <p>2. Асты пешке салыңыз. Мәзірді таңдаңыз да, Старт (бастау) түймешігін басыңыз.</p> <p>3. Пісіріп болғаннан кейін крем сорпасын қосып, жақсылап араластырыңыз.</p> <div data-bbox="743 535 1273 669" style="border: 1px solid black; padding: 5px;"> <p>* Крем сорпасы</p> <p>1/2 шынаяқ май 6 ас қасық көп мақсатты ұн 2 шынаяқ сүт 1 кесек тауық бульоны</p> </div> <p>1. Майды табада ерітіңіз, ұн қосып, паста жасаңыз.</p> <p>2. Сүт және тауық бульоны кесегін қосыңыз және қоюланғанша бәсең отпен пісіріңіз.</p>

Санат	Шекті салмағы:	Ыдыс-аяқ	Тағам темп.:	Нұсқаулар
<p align="center">Саумалдық қосылған крем сорпасы (Fc-3)</p>	<p align="center">1,2 кг</p>	<p align="center">Микротолқынға төзімді тостаған</p>	<p align="center">Бөлме</p>	<div data-bbox="742 159 1273 339" style="border: 1px solid black; padding: 5px;"> <p>Құрамы</p> <p>600 гр. көкөніс еzbесі</p> <p>1 1/2 кесек тауық бульоны</p> <p>2 ас қасық көп мақсатты ұн</p> <p>2 ас қасық май</p> <p>1 шынаяқ крем</p> <p>Дәміне қарай жұпар жаңғақ, тұз бен бұрыш</p> </div> <p>1. Барлық құрамдастарды үлкен терең шараға салыңыз және жақсылап араластырыңыз. Орауыш қағазбен жауып, тесік жасаңыз.</p> <p>2. Асты пешке салыңыз. Мәзірді таңдаңыз да, старт (бастау) түймешігін басыңыз. Пісіру барысында кемінде екі рет араластырыңыз.</p> <div data-bbox="742 453 1273 560" style="border: 1px solid black; padding: 5px;"> <p>* Көкөніс еzbесі</p> <p>400 гр. саумалдық, туралған</p> <p>2 пияз, туралған</p> <p>4 ас қасық су</p> </div> <p>1. Көкөністерді микротолқынға төзімді шараға салыңыз. Су қосып, пластик орауышпен жабыңыз.</p> <p>2. Асты пешке салыңыз. Микротолқынды пеште 800 ваттпен 9~11 минут пісіріңіз.</p> <p>3. Піскеннен кейін блендер немесе асүйлік комбайнды пайдаланып піскен көкөністерді еzбе тегіс және біркелкі болғанша араластырыңыз.</p>

Санат	Шекті салмағы:	Ыдыс-аяқ	Тағам темп.:	Нұсқаулар
<p align="center">Рататуй (Fc-4)</p>	<p align="center">1,5 кг</p>	<p align="center">Микротолқынға төзімді шара</p>	<p align="center">Бөлме</p>	<div style="border: 1px solid black; padding: 5px;"> <p>Құрамы</p> <p>1 пияз, кесектеп туралған 1 баклажан, кесектеп туралған 1 цуккини, кесектеп туралған 1 түсті тәтті бұрыш, кесектеп туралған 3 қызанақ, туралған 1 ас қасық томат пастасы 2 сарымсақ бөлігі, ұнтақталған 1 ас қасық көкөніс, туралған 2 ас қасық сірке 1 шай қасық қант Дәміне қарай тұз бен бұрыш</p> </div> <p>1. Барлық құрамдастарды үлкен терең шараға салыңыз және жақсылап араластырыңыз. Орауыш қағазбен жауып, тесік жасаңыз.</p> <p>2. Асты пешке салыңыз. Мәзірді таңдаңыз да, старт (бастау) түймешігін басыңыз. Пісіру барысында кемінде екі рет араластырыңыз.</p>
<p align="center">Фарш салынған қызанақтар (Fc-5)</p>	<p align="center">1,2 кг</p>	<p align="center">Микротолқынға төзімді шара</p>	<p align="center">Бөлме</p>	<div style="border: 1px solid black; padding: 5px;"> <p>Құрамы</p> <p>4 орташа қызанақ Дәміне қарай тұз бен бұрыш 400 гр. сиыр еті фаршы 1/2 шынаяқ нан қиымдары 2 сарымсақ бөлігі, ұнтақталған 1 ас қасық джон қышасы 1 ас қасық кептірілген көкөністер 1 ас қасық пармезан сірнесі</p> </div> <p>1. Қызанақтардың басын кесіп алып, қалпақ пішінін жасаңыз және жұмсағы немесе терісін тесіп алмай дөңдерін абайлап алыңыз. Одан кейін әрбір қызанаққа тұз бен бұрыш себіңіз.</p> <p>2. Қалған құраластарды шараға салып, жақсылап араластырыңыз.</p> <p>3. Қызанақтарды сиыр еті қоспасымен толтырып, қалпақты орнына қойыңыз.</p> <p>4. Толтырылған қызанақтарды ыдысқа салып, пластик орауышпен жабыңыз.</p> <p>5. Асты пешке салыңыз. Мәзірді таңдаңыз да, старт (бастау) түймешігін басыңыз.</p>

Санат	Шекті салмағы:	Ыдыс-аяқ	Тағам темп.:	Нұсқаулар
<p>Фарш салынған қозықұйрық (Fc-6)</p>	<p>0,5 кг</p>	<p>Сөредегі ыстыққа төзімді шынаяқ</p>	<p>Бөлме</p>	<div data-bbox="743 163 1273 275" style="border: 1px solid black; padding: 5px;"> <p>Құрамы 15~20 қозықұйрық саңырауқұлақтары, сабақтары бар Толтыру 50 гр. үгілген сірне</p> </div> <ol style="list-style-type: none"> 1. Өрбір саңырауқұлақтың сабағын алып, ыдысқа салыңыз. 2. Өрбір саңырауқұлақ қалпағын толтырыңыз. 3. Өрбір толтырылған саңырауқұлақтың үстіне сірне қосыңыз. 4. Тағамды сөреге қойыңыз. Мәзірді таңдаңыз да, старт (бастау) түймешігін басыңыз. <div data-bbox="743 421 1273 618" style="border: 1px solid black; padding: 5px;"> <p>* Толтыру 2 ас қасық май Қалған саңырауқұлақ сабақтары, туралған 1/4 шынаяқ қызыл шарап 30 гр. нан қиқымдары 3 ас қасық көкөніс, туралған 1/2 шыныаяқ крем Деміне қарай тұз бен бұрыш</p> </div> <ol style="list-style-type: none"> 1. Саңырауқұлақ сабақтарын табада майға қуырыңыз. Қызыл шарап, нан қиқымдарын және ақжелкен қосып, жақсылап араластырыңыз. 2. Крем қосып, бәсең отпен крем қоюланғанша пісіріңіз. Тұз бен бұрыш дәмдеуіштерін қосыңыз.

Санат	Шекті салмағы:	Ыдыс-аяқ	Тағам темп.:	Нұсқаулар
Бөлке ішіндегі Жульен (Fc-7)	0,8 кг	Сөредегі ыстыққа төзімді шынаяқ	Бөлме	<div data-bbox="743 163 1273 273" style="border: 1px solid black; padding: 5px;"> <p>Құрамы 4~5 бөлке Толтыру 50 гр. үгілген сірне</p> </div> <ol style="list-style-type: none"> 1. Бөлкелердің бастарын кесіп, нан қиымдарын абайлап, нан қыртысын тесіп алмай алыңыз. 2. Өрбір бөлкені толтырыңыз және толтырылған бөлкелерді ыдысқа салыңыз. 3. Өрбір бөлкенің үстіне сірне қосыңыз. 4. Тағамды сөреге қойыңыз. Мәзірді таңдаңыз да, старт (бастау) түймешігін басыңыз. <div data-bbox="743 423 1273 604" style="border: 1px solid black; padding: 5px;"> <p>* Толтыру 2 ас қасық май 200 гр. тауық төсі, туралған 100 гр. саңырауқұлақ, туралған 1 пияз, туралған 1 шынаяқ крем Деміне қарай тұз бен бұрыш</p> </div> <ol style="list-style-type: none"> 1. Тауық тестерін, саңырауқұлақтарды және пиязды табада майға қуырыңыз. 2. Крем қосып, бәсең отпен крем қоюланғанша пісіріңіз. Тұз бен бұрыш дәмдеуіштерін қосыңыз.
Палтус стейкі (Fc-8)	0,2 кг	Тамшы табақтың үстіндегі сөре	Тоңазытылған	<div data-bbox="743 711 1273 843" style="border: 1px solid black; padding: 5px;"> <p>Құрамы 200 гр. палтус стейкі 1 ас қасық лимон шырыны 1 ас қасық май Деміне қарай тұз бен бұрыш</p> </div> <ol style="list-style-type: none"> 1. Лимон шырынын, май, тұз және бұрышты шарада араластырыңыз. 2. Палтус стейкіне май қоспасын жағыңыз. 3. Тағамды тамшы табақтың үстіндегі сөреге қойыңыз. Мәзірді таңдаңыз да, старт (бастау) түймешігін басыңыз. 4. Дыбыс сигналы естілгенде, тағамды аударып, пісіруді жалғастыру үшін бастау түймешігін басыңыз.

Санат	Шекті салмағы:	Ыдыс-аяқ	Тағам темп.:	Нұсқаулар
<p>Бекон ішіндегі баклажан қосылған шошқа сүбесі (Fc-9)</p>	<p>1,2 кг</p>	<p>Середегі ыстыққа төзімді шынаяқ</p>	<p>Бөлме</p>	<div data-bbox="743 161 1273 315" style="border: 1px solid black; padding: 5px;"> <p>Құрамы 400 гр. шошқа сүбесі 8 бекон жолағы 1/2 баклажан 2 ас қасық зәйтүн майы Дәміне қарай тұз бен бұрыш</p> </div> <ol style="list-style-type: none"> 1. Шошқа сүбесін 8 бөлікке (шамамен 50гр.) бөліңіз, тұз бен бұрыш қосыңыз. 2. Шошқа сүбесін беконмен ораңыз. 3. Баклажанды турап, зәйтүн майына салыңыз. 4. Оралған шошқа сүбесін және туралған баклажанды ыстыққа төзімді ыдысқа салыңыз. 5. Тағамды сөреге қойыңыз. Мәзірді таңдаңыз да, старт (бастау) түймешігін басыңыз.
<p>Қара өрік қосылған тауық аяқтары (Fc10)</p>	<p>1,2 кг</p>	<p>Микротолқынға төзімді тостаған</p>	<p>Бөлме</p>	<div data-bbox="743 512 1273 689" style="border: 1px solid black; padding: 5px;"> <p>Құрамы 1 пияз, туралған 1 туралған сәбіз 500 гр. тауық аяқтары 15 сүйектері алынған қара өрік, ортасынан бөлінген 1 шынаяқ тауық бульоны Дәміне қарай тұз бен бұрыш</p> </div> <ol style="list-style-type: none"> 1. Барлық құрамдастарды үлкен терең шараға салыңыз және жақсылап араластырыңыз. Орауыш қағазбен жауып, тесік жасаңыз. 2. Асты пешке салыңыз. Мәзірді таңдаңыз да, старт (бастау) түймешігін басыңыз. Пісіру барысында кемінде екі рет араластырыңыз.

Итальянский повар

Келесі мысалдан 1,2 кг “Лазанья ” қалай дайындайтындығын көрсетіп береміз.



Теңіз өнімдері қосылған крем сорпасы	1	рет
Пьемонт сорпасы	2	рет
Қызанақ және сірне қосылған баклажан	3	рет
Тунец пен нан салынған бұрыш	4	рет
Лазанья	5	рет
Спагетти болоньез	6	рет
Спагетти карбонара	7	рет
Рисотто	8	рет
Жаңа дайындалған пицца	9	рет
Майға қуырылған алма	10	рет

Стоп (Стоп) батырмасын басыңыз

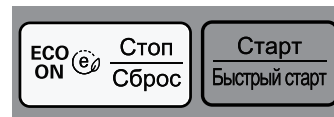

Итальянский повар түймесін бес рет басыңыз. Дисплейде “Іс-5” хабарламасы пайда болады. Осы мысалда бес рет **Лазанья** түймесін басыңыз.

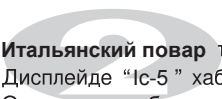

Старт (Старт) батырмасын басыңыз.

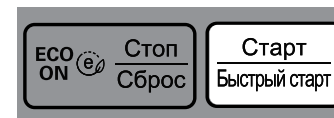

Санат	Шекті салмағы:	Ыдыс-аяқ	Тағам темп.:	Нұсқаулар
Теңіз өнімдері қосылған крем сорпасы (Ic-1)	0,5 кг	Микротолқынға төзімді тостаған	Бөлме	<div data-bbox="770 162 1300 380" style="border: 1px solid black; padding: 5px;"> <p>Құрамы</p> <p>1 картоп, туралған 1/2 пияз, туралған 2 ас қасық көкөніс, туралған 1 иісті желкен сабағы, туралған 200 гр. теңіз өнімдері, тазартылған және тамыры алынған 2 ас қасық май Дәміне қарай тұз бен бұрыш 600 гр. крем сорпасы</p> </div> <p>1. Үлкен терең шараға картоп, пияз, жаңа піскен көкөністерді, желкен, теңіз өнімдері, май, тұз бен бұрыш қосыңыз және жақсылап араластырыңыз. Орауыш қағазбен жауып, тесік жасаңыз.</p> <p>2. Асты пешке салыңыз. Мәзірді таңдаңыз да, старт (бастау) түймешігін басыңыз.</p> <p>3. Пісіріп болғаннан кейін крем сорпасын қосып, жақсылап араластырыңыз.</p> <div data-bbox="770 532 1300 666" style="border: 1px solid black; padding: 5px;"> <p>* Крем сорпасы</p> <p>1/2 шынаяқ май 6 ас қасық көп мақсатты ұн 2 шынаяқ сүт 1 кесек тауық бульоны</p> </div> <p>1. Майды табада ерітіңіз, ұн қосып, паста жасаңыз.</p> <p>2. Сүт және тауық бульоны кесегін қосыңыз және қюланғанша бөсең отпен пісіріңіз.</p>
Пьемонт сорпасы (Ic-2)	1,5 кг	Микротолқынға төзімді тостаған	Бөлме	<div data-bbox="770 764 1300 924" style="border: 1px solid black; padding: 5px;"> <p>Құрамы</p> <p>2 жұмыртқа 4 ас қасық кептірілген нан 2 ас қасық үгілген сірне 5 шынаяқ су Дәміне қарай жұпар жаңғақ, тұз бен бұрыш</p> </div> <p>1. Барлық құрамдастарды үлкен терең шараға салыңыз және жақсылап араластырыңыз. Орауыш қағазбен жауып, тесік жасаңыз.</p> <p>2. Асты пешке салыңыз. Мәзірді таңдаңыз да, старт (бастау) түймешігін басыңыз. Пісіру барысында кемінде екі рет араластырыңыз.</p>

Санат	Шекті салмағы:	Ыдыс-аяқ	Тағам темп.:	Нұсқаулар
Қызанақ және сірне қосылған баклажан (Іс-3)	1,0 кг	Сөредегі ыстыққа төзімді шынаяқ	Бөлме	<p>Құрамы 1~2 баклажан 1~2 қызанақ Дәміне қарай тұз бен бұрыш 100 гр. үгілген сірне</p> <ol style="list-style-type: none"> 1. Баклаждандар мен қызанақтарды 1,5 см-лік тілімдерге кесіңіз және сұз бен бұрыш қосыңыз. 2. Баклаждандар мен қызанақтарды ыдысқа қабаттап салыңыз және әрбір қызанақтың үстіне сірне салыңыз. 3. Тағамды сөреге қойыңыз. Мәзірді таңдаңыз да, старт (бастау) түймешігін басыңыз.
Тунец пен нан салынған бұрыш (Іс-4)	1,5 кг	Микротолқынға төзімді шара	Бөлме	<p>Құрамы 4 түсті тәтті бұрыш 2 консервіленген тунец 2 кесек құрғақ қара нан, туралған 1 сарымсақ бөлігі, ұнтақталған 100 гр. пармезан сірнесі Дәміне қарай тұз бен бұрыш 200 гр. қызанақ езбесі</p> <ol style="list-style-type: none"> 1. Бұрыштардың басын кесіп, дәндерді алыңыз. 2. Тунец, нан, сарымсақ, пармезан сірнесі, тұз және бұрышты араластырыңыз. 3. Бұрыштарды араласқан тунецпен толтырыңыз және толтырылған бұрыштарды ыдысқа салыңыз. 4. Үстіне қызанақ езіндісін қосып, пластик орауышпен жабыңыз. 5. Асты пешке салыңыз. Мәзірді таңдаңыз да, старт (бастау) түймешігін басыңыз.

Санат	Шекті салмағы:	Ыдыс-аяқ	Тағам темп.:	Нұсқаулар
Лазанья (Іс-5)	1,2 кг	20x20 см-лік пісіру қалыбы	Бөлме	<div data-bbox="767 161 1295 272" style="border: 1px solid black; padding: 5px;"> <p>Ет тұздығының құраластары</p> <p>6 лазанья кеспесі, бума нұсқауы бойынша пісіріледі 1 кг ет және қызанақ тұздығы 40 гр. үгілген сірне</p> </div> <ol style="list-style-type: none"> 1. 2 лазанья кеспесін ыдыстың астына бір-біріне жақын орналастырыңыз. Ет пен қызанақ тұздығының 1/3 бөлігін үстіне тастаңыз. 2. 2 лазанья кеспесімен және ет пен қызанақ тұздығының басқа 1/3 бөлігімен жалғастырыңыз және соңғы 2 лазанья кеспесімен және қалған ет пен қызанақ тұздығымен аяқтаңыз. 3. Үстіне үгілген сірне себіңіз. 4. Асты пешке салыңыз. Мәзірді таңдаңыз да, старт (бастау) түймешігін басыңыз. <div data-bbox="767 477 1295 700" style="border: 1px solid black; padding: 5px;"> <p>* Ет пен қызанақ тұздығы</p> <p>1 иісті желкен сабағы, туралған 1 иісті желкен сабағы, туралған 1 сарымсақ бөлігі, ұнтақталған 800 гр. жақсы піскен қызанақ, туралған 1 жебір бұтағы 1 лавр жапырағы 300 гр. сиыр еті фаршы Дәміне қарай тұз бен бұрыш</p> </div> <ol style="list-style-type: none"> 1. Желкен, пияздар және сарымсақты шамалы май қосылған табада жұмсарғанша қуырыңыз. 2. Қызанақ, жебір, лавр жапырағы, тұз және бұрыш қосыңыз. Араластырып, 30 минут бәсең отпен пісіріңіз. 3. Сиыр еті фаршын басқа шамалы майланған табада 5 минут араластырып отырып қуырыңыз. Қызанақ қоспасын етке құйып, 5 минут пісіріңіз.

Санат	Шекті салмағы:	Ыдыс-аяқ	Тағам темп.:	Нұсқаулар
<p>Спагетти болоньез (Ic-6)</p>	<p>1,0 кг</p>	<p>Микротолқынға төзімді тостаған</p>	<p>Бөлме</p>	<div style="border: 1px solid black; padding: 5px;"> <p>Болоньез тұздығының құраластары</p> <p>1 ас қасық зәйтүн майы 1 пияз, туралған 1 сарымсақ бөлігі, ұнтақталған 400 гр. сиыр еті фаршы 100 гр. томат пастасы 2 туралған қызанақ 1 ас қасық кептірілген көкөністер Дәміне қарай тұз бен бұрыш</p> <p>Пастаға арналған құраластар</p> <p>150 гр. паста, бума нұсқауы бойынша пісіріледі 1 ас қасық пармезан сірнесі</p> </div> <p>1. Барлық құрамдастарды үлкен терең шараға салыңыз және жақсылап араластырыңыз. пластик орауышпен жауып, тесік жасаңыз.</p> <p>2. Асты пешке салыңыз. Мәзірді таңдаңыз да, старт (бастау) түймешігін басыңыз. Пісіру барысында кемінде екі рет араластырыңыз.</p> <p>3. Піскеннен кейін араластырып, піскен пастаға болоньез тұздығын қосыңыз және берместен бұрын пармезан сірнесін немесе қалаған гарнир қосыңыз.</p>

Санат	Шекті салмағы:	Ыдыс-аяқ	Тағам темп.:	Нұсқаулар
<p align="center">Спагетти карбонара (Ic-7)</p>	<p align="center">0,4 кг</p>	<p align="center">Микротолқынға төзімді тостаған</p>	<p align="center">Бөлме</p>	<div style="border: 1px solid black; padding: 5px;"> <p>Болоньез тұздығының құраластары</p> <p>100 гр. қақталған бекон, туралған 1 сарымсақ бөлігі, ұнтақталған 1/2 шыныаяқ крем 4 жұмыртқа сарыуызы 100 гр. пармезан сірнесі Дәміне қарай тұз бен бұрыш</p> <p>Пастаға арналған құраластар</p> <p>150 гр. паста, бума нұсқауы бойынша пісіріледі 1 ас қасық пармезан сірнесі</p> </div> <ol style="list-style-type: none"> Беконды сарымсақпен шамалы майланған табада, аздап қызарғанша қуырыңыз және артық майды төгіп тастаңыз. Піскен беконды, кремді, жұмыртқа сарыуызын, пармезан сірнесін, тұз бен бұрышты үлкен терең шараға салып, жақсылап араластырыңыз. Орауыш қағазбен жауып, тесік жасаңыз. Асты пешке салыңыз. Мәзірді таңдаңыз да, старт (бастау) түймешігін басыңыз. Піскеннен кейін араластырып, піскен пастаға карбонара тұздығын қосыңыз және берместен бұрын пармезан сірнесін немесе қалаған гарнир қосыңыз.
<p align="center">Рисотто (Ic-8)</p>	<p align="center">1,2 кг</p>	<p align="center">Микротолқынға төзімді тостаған</p>	<p align="center">Бөлме</p>	<div style="border: 1px solid black; padding: 5px;"> <p>Құрамы</p> <p>200 гр. рисотто күріші 1 1/2 шынаяқ су немесе сорпа 1/2 шыныаяқ сүт 200 гр. сиыр еті, туралған 2 жұмыртқа 1 пияз, туралған 50 гр. жасыл бұршақ 100 гр. үгілген сірне Дәміне қарай тұз бен бұрыш</p> </div> <ol style="list-style-type: none"> Барлық құрамдастарды үлкен терең шараға салыңыз және жақсылап араластырыңыз. Орауыш қағазбен жауып, тесік жасаңыз. Асты пешке салыңыз. Мәзірді таңдаңыз да, старт (бастау) түймешігін басыңыз. Пісіру барысында кемінде екі рет араластырыңыз.

Санат	Шекті салмағы:	Ыдыс-аяқ	Тағам темп.:	Нұсқаулар
<p align="center">Жаңа дайындалған пицца (Ic-9)</p>	<p align="center">0,4 кг</p>	<p align="center">Сөредегі ыстыққа төзімді шынаяқ</p>	<p align="center">Бөлме</p>	<div style="border: 1px solid black; padding: 5px; margin-bottom: 10px;"> <p>Құрамы</p> <p>Алдын ала пісірілген қамыр Құйма: 3 ас қасық қызанақ тұздығы 30 гр. сосиска, туралған 1/2 пияз, туралған 2 жаңа піскен саңырауқұлақ, туралған 1/2 жаңа піскен бұрыш 100 гр. ұсақтап туралған моцарелла сірнесі</p> </div> <p>1. Алдын ала пісірілген қамырды ыстыққа төзімді шынаяққа салыңыз. Пицца тұздығын таратып салыңыз. Бетін құймамен және ірімшікпен безендіріңіз.</p> <p>2. Асты пешке салыңыз. Мәзірді таңдаңыз да, старт (бастау) түймешігін басыңыз.</p> <div style="border: 1px solid black; padding: 5px; margin-bottom: 10px;"> <p>* Алдын ала пісірілген қамыр</p> <p>120 гр. көп мақсатты немесе нан ұны 1 шай қасық белсенді құрғақ ашытқы 1/3 шай қасық тұз 1 шай қасық қант 70 мл жылы су 1 шай қасық бастапқы сығылған зәйтүн майы, сыртын майлау үшін қосымша шамалы мөлшері</p> </div> <p>1. Барлық құраластарын үлкен шараға салып араластырыңыз.</p> <p>2. Қамырды тегіс өрі созылмалы етіп дайындау үшін электр миксермен илеңіз.</p> <p>3. Қамырды илеңіз және оны май жағылған ыстыққа төзімді шынаяққа салыңыз. Және қамырдың бетін шанышқымен тесіңіз.</p> <p>4. Ыдысты пештегі сөреге қойыңыз және Гриль функциясымен 12~14 минут пісіріңіз.</p> <p>5. Піскеннен кейін тағамды ыдысқа аударып салыңыз.</p>

Санат	Шекті салмағы:	Ыдыс-аяқ	Тағам темп.:	Нұсқаулар
<p align="center">Майға қуырылған алма (Ic10)</p>	<p align="center">1.0</p>	<p align="center">Шыны табақ</p>	<p align="center">Бөлме</p>	<div data-bbox="767 161 1295 247" style="border: 1px solid black; padding: 5px;"> <p>Құрамы 1/2 алма 1 шынаяқ қантты су (1 шынаяқ су + 2 ас қасық қант)</p> </div> <ol style="list-style-type: none"> 1. Үккішті немесе көкөніс пышағын пайдаланып алманы мүмкін болғанша жіңішке етіп тураңыз және 1~2 сағатқа қантты суға салып қойыңыз. 2. Туралған алманы шүберекпен құрғатыңыз және пергамент қағазына орналастырыңыз. Жақсы қуырылуы үшін жеке сөреде пісіріңіз. 3. Асты пешке салыңыз. Мәзірді таңдаңыз да, Старт (бастау) түймешігін басыңыз. 4. Піскеннен кейін 1 - 2 минут қоя тұрыңыз.

Восточный повар



Харчо сорпасы	1	рет
Азу	2	рет
Долма	3	рет
Палау	4	рет
Карри тауығы	5	рет
Шаурма	6	рет
Чахохбили	7	рет
Баклажан икрасы	8	рет
Сациви	9	рет
Хинкали	10	рет

Келесі мысалдан 1,5 кг “Карри тауығы” қалай дайындайтындығын көрсетіп береміз.

Стоп (Стоп) батырмасын басыңыз

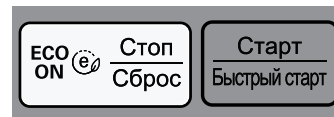

Восточный повар түймесін бес рет басыңыз. Дисплейде “Ос-5” хабарламасы пайда болады. Осы мысалда бес рет **Карри тауығы** түймесін басыңыз.



Старт (Старт) батырмасын басыңыз.

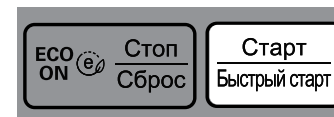

Санат	Шекті салмағы:	Ыдыс-аяқ	Тағам темп.:	Нұсқаулар
Харчо сорпас (Ос-1)	1,5 кг	Микротолқынға төзімді тостаған	Бөлме	<p>Құрамы</p> <p>400 гр. сиыр немесе қой еті, кесектеп туралған 100 гр. ұзын дәнді күріш, жуылған және кептірілген 50 гр. түйе жаңғақ, туралған 1 пияз, туралған 3 сарымсақ бөлігі, ұнтақталған 1 қызы бұрыш, туралған 2 шай қасық қызыл бұрыш ұнтағы 3 ас қасық көкөніс, туралған 2 1/2 шынаяқ су немесе сорпа Деміне қарай тұз бен бұрыш</p> <p>1. Барлық құрамдастарды үлкен терең шараға салыңыз және жақсылап араластырыңыз. Орауыш қағазбен жауып, тесік жасаңыз.</p> <p>2. Асты пешке салыңыз. Мәзірді таңдаңыз да, старт (бастау) түймешігін басыңыз. Пісіру барысында кемінде екі рет араластырыңыз.</p>
Азу (Ос-2)	1,5 кг	Микротолқынға төзімді тостаған	Бөлме	<p>Құрамы</p> <p>500 гр. сиыр немесе шошқа еті, кесектеп туралған 1 тұздалған қияр, кесектеп туралған 2 картоп, кесектеп туралған 1 пияз, кесектеп туралған 2 сарымсақ бөлігі, ұнтақталған 2 ас қасық томат пастасы 2 ас қасық май 1 шынаяқ су немесе сорпа 1 лавр жапырағы Деміне қарай тұз бен бұрыш</p> <p>1. Барлық құрамдастарды үлкен терең шараға салыңыз және жақсылап араластырыңыз. Орауыш қағазбен жауып, тесік жасаңыз.</p> <p>2. Асты пешке салыңыз. Мәзірді таңдаңыз да, старт (бастау) түймешігін басыңыз. Пісіру барысында кемінде екі рет араластырыңыз.</p>

Санат	Шекті салмағы:	Ыдыс-аяқ	Тағам темп.:	Нұсқаулар
Долма (Ос-3)	1,0 кг	Микротолқынға төзімді тостаған	Бөлме	<div data-bbox="726 162 1257 360" style="border: 1px solid black; padding: 5px;"> <p>Құрамы</p> <p>1 құты жүзім жапырақтары 200 гр. піскен күріш 500 гр. сиыр еті фаршы 1 пияз, туралған Деміне қарай тұз бен бұрыш 1/2 шынаяқ су 1/2 шынаяқ қаймақ</p> </div> <ol style="list-style-type: none"> 1. Шараға піскен күрішті, сиыр етін, пиязды, тұз бен бұрышты қосыңыз және жақсылап араластырыңыз. 2. Жүзім жапырағын тегіс бетке қойып, 1 1/2 қасық күріш қоспасын жапырақтың ортасына салыңыз. Күріш қоспасын жапырақпен ораңыз. 3. Барлық оралған жапырақтарды ретімен үлкен терең шараға қойып, су қосыңыз. Пластик орауышпен жабыңыз. 4. Асты пешке салыңыз. Мәзірді таңдаңыз да, старт (бастау) түймешігін басыңыз. 5. Дайын болғанда қалауыңыз бойынша қаймақ қосыңыз.
Палау (Ос-4)	1,2 кг	Микротолқынға төзімді тостаған	Бөлме	<div data-bbox="726 599 1257 819" style="border: 1px solid black; padding: 5px;"> <p>Құрамы</p> <p>300 г сиыр еті, бөліктерге кесілген 1 пияз, туралған 1 сәбіз, туралған 3 сарымсақ бөлігі, ұнтақталған 1 шай қасық куркум Деміне қарай тұз бен бұрыш 200 г жуылып кептірілген ұзын дәнді күріш 2 шынаяқ су немесе сорпа</p> </div> <ol style="list-style-type: none"> 1. Сиыр еті, пияз, сәбіз және сарымсақты шамалы май қосылған табада қызарғанша қуырыңыз. Куркума, тұз бен бұрыш қосып, жақсылап араластырыңыз. 2. Піскен сиыр етінің қоспасын үлкен терең шараға салып, күріш пен су қосыңыз. Орауыш қағазбен жауып, тесік жасаңыз. 3. Асты пешке салыңыз. Мәзірді таңдаңыз да, старт (бастау) түймешігін басыңыз. Пісіру барысында кемінде екі рет араластырыңыз.

Санат	Шекті салмағы:	Ыдыс-аяқ	Тағам темп.:	Нұсқаулар
<p align="center">Карри тауығы (Ос-5)</p>	<p align="center">1,5 кг</p>	<p align="center">Микротолқынға төзімді тостаған</p>	<p align="center">Бөлме</p>	<p>Құрамы 400 гр. тауық төстері, кесектеп туралған 1/4 шынаяқ зәйтүн майы 2 пияз, туралған 4 сарымсақ бөлігі, ұнтақталған 1 зімбір тамыры, тазаланған 1 дәм қабық таяқшасы 2 кептірілген қызыл бұрыш 1 шай қасық куркум ұнтағы 400 гр. қызанақ тұздығы 1/2 шынаяқ су немесе сорпа 1/2 шынаяқ таза йогурт 1 ас қасық лимон шырыны Деміне қарай тұз бен бұрыш</p> <ol style="list-style-type: none"> 1. Барлық құрамдастарды үлкен терең шараға салыңыз және жақсылап араластырыңыз. Орауыш қағазбен жауып, тесік жасаңыз. 2. Асты пешке салыңыз. Мәзірді таңдаңыз да, старт (бастау) түймешігін басыңыз. Пісіру барысында кемінде екі рет араластырыңыз.
<p align="center">Шаурма (Ос-6)</p>	<p align="center">0,8 кг</p>	<p align="center">Микротолқынға төзімді шара</p>	<p align="center">Бөлме</p>	<p>Құрамы 4~6 лаваш немесе жұқа нан 200 гр. піскен және туралған тауық төсі 1 қызанақ, туралған 1 қияр, туралған 3 ас қасық көкөніс, туралған Тұздық: 1 ас қасық майонез 1 ас қасық қаймақ 1 ас қасық кетчуп 1 сарымсақ бөлігі, ұнтақталған</p> <ol style="list-style-type: none"> 1. Үлкен терең шараға тауық төсін, қызанақ, қияр және көкөністерді салып, жақсылап араластырыңыз. 2. Тұздықтың барлық құраластарын басқа шарада араластырыңыз. 3. Лавашты тегіс бетке қойып, тұздық пен тауық қоспасын салыңыз. Рулеттерге ораңыз. 4. Рулетті ыдысқа қойып, пластик орауышпен жабыңыз. 5. Асты пешке салыңыз. Мәзірді таңдаңыз да, старт (бастау) түймешігін басыңыз.

Санат	Шекті салмағы:	Ыдыс-аяқ	Тағам темп.:	Нұсқаулар
<p align="center">Чахохбили (Ос-7)</p>	<p align="center">1,7 кг</p>	<p align="center">Микротолқынға төзімді тостаған</p>	<p align="center">Бөлме</p>	<div style="border: 1px solid black; padding: 5px;"> <p>Құрамы</p> <p>1 кг тауық еті, кесектеп туралған 1 тәтті бұрыш, туралған 1 пияз, туралған 1 қызанақ, туралған 2 сарымсақ бөлігі, ұнтақталған 1/2 шынаяқ қызыл немесе ақ шарап 3 ас қасық көкөніс, туралған 1 ас қасық қызыл ащы бұрыш 1/2 шай қасық бәйшешек Деміне қарай тұз бен бұрыш</p> </div> <p>1. Барлық құрамдастарды үлкен терең шараға салыңыз және жақсылап араластырыңыз. Орауыш қағазбен жауып, тесік жасаңыз.</p> <p>2. Асты пешке салыңыз. Мәзірді таңдаңыз да, старт (бастау) түймешігін басыңыз. Пісіру барысында кемінде екі рет араластырыңыз.</p>
<p align="center">Баклажан икрасы (Ос-8)</p>	<p align="center">1,2 кг</p>	<p align="center">Микротолқынға төзімді тостаған</p>	<p align="center">Бөлме</p>	<div style="border: 1px solid black; padding: 5px;"> <p>Құрамы</p> <p>2 баклажан, тазаланған және туралған 1 тәтті бұрыш, туралған 1 пияз, жұқа туралған 1 қызанақ, жұқа туралған 2 ас қасық көкөніс, туралған 2 сарымсақ бөлігі, ұнтақталған 1 ас қасық зәйтүн майы 1 шай қасық қант Деміне қарай тұз бен бұрыш</p> </div> <p>1. Барлық құрамдастарды үлкен терең шараға салыңыз және жақсылап араластырыңыз. Орауыш қағазбен жауып, тесік жасаңыз.</p> <p>2. Асты пешке салыңыз. Мәзірді таңдаңыз да, старт (бастау) түймешігін басыңыз. Пісіру барысында кемінде екі рет араластырыңыз.</p> <p>3. Дайын болғанда, піскен көкөністерді блендер немесе асүйлік комбайн көмегімен араластырыңыз.</p>

Санат	Шекті салмағы:	Ыдыс-аяқ	Тағам темп.:	Нұсқаулар
Сациви (Ос-9)	1,7 кг	Микротолқынға тезімді тостаған	Бөлме	<div data-bbox="727 161 1257 407" style="border: 1px solid black; padding: 5px;"> <p>Құрамы</p> <p>250 гр. жаңғақ 1 пияз 2 сарымсақ бөлігі, ұнтақталған 1/2 шай қасық бәйшешек 1/2 шай қасық дәм қабық 1 1/2 шынаяқ су немесе сорпа 1 кг тауық еті немесе күрке тауық еті, кесектеп туралған 1 ас қасық анар шырыны Дәміне қарай тұз бен бұрыш</p> </div> <p>1. Шараға жаңғақ, пияз, сарымсақ, бәйшешек, дәм қабық қосып, блендер немесе асүйлік комбайн көмегімен араластырыңыз.</p> <p>2. Үлкен терең шараға жаңғақ қоспасын, тауық етін, анар шырынын, тұз бен бұрышты қосып, жақсылап араластырыңыз. Орауыш қағазбен жауып, тесік жасаңыз.</p> <p>3. Асты пешке салыңыз. Мәзірді таңдаңыз да, старт (бастау) түймешігін басыңыз. Пісіру барысында кемінде екі рет араластырыңыз.</p>
Хинкали (Ос10)	0,6 кг	Микротолқынға тезімді шара	Мұздатылған	<p>1. Мұздатылған хинкалиді ыдысқа қойыңыз. Жақсы қуырылуы үшін жеке сөреде пісіріңіз. Пластик орауышпен жабыңыз.</p> <p>2. Асты пешке салыңыз. Мәзірді таңдаңыз да, старт (бастау) түймешігін басыңыз.</p>

Өнімдерді автоматты жібіту



Сіздің пешіңізден жібітілетін өнімдердің төрт санатының біреуін таңдау мүмкіндігі бар: **Мясо, Птица, Рыба** және **Хлеб**; өнімнің әрбір санаты бір бірімен ерекшеленетін қысқатолқынды қуат деңгейін пайдалана отырып жібітіледі. Қажетті санатты таңдау **Авто жібіту**. Түймесін біртіндеп басу арқылы жасалады.

Санаты **Авто жібіту** түймесін басыңыз

Мясо (Ет) **1** рет

Птица (Құс) **2** рет

Рыба (Балық) **3** рет

Замороженные овощи (Мұздаған көкөністер) **4** рет

Өнімдердің температурасы мен тығыздығы әртүрлі болуы мүмкін болғандықтан, біз сізге өнімді дайындай бастамас бұрын, оны тексеруге кеңес береміз. Үлкен ет және құс еті кесектеріне ерекше назар аударыңыз, өйткені кейбір өнімдер дайындар алдында толық жібімеген болуға тиіс. Мысалы, балықтың жылдам дайындалатыны сонша, оны кейде ол әлі сіл мұздаған күйде болған уақытта дайындай бастаған дұрыс. Төмендегі мысалда біз сізге 1,4 кг мұздаған құсты қалай дайындау керек екенін көрсетеміз.

Стоп (Стоп) батырмасын басыңыз

Жібітейін деп тұрған өнімнің салмағын өлшеңіз.

Міндетті түрде металдан жасалған бұйымдарды немесе орауларды алып тастаңыз, содан кейін барып өнімді пешке салып, есігін жабыңыз.

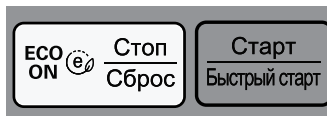

Құс етін жібіту бағдарламасын таңдау үшін екі рет

Авторазмораживание (Авто жібіту) түймесін басыңыз. Дисплей терезесінде “ def2 ” деген хабарлама пайда болады.



Сіз жібітейін деген мұздатылған өнімнің салмағын беріңіз.

Он төрт рет **[+]** түймесін басыңыз.

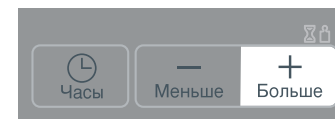

Старт (Старт) түймесін басыңыз.



Жібіту барысында пешіңіз дыбыс белгісін береді, содан кейін пеш есігін ашып, өнімді аударып қойыңыз және тепе-тең жібітуді қамтамасыз ету үшін бөліктерді бөліңіз. Жібітілген бөліктерді алып, жібітуді баяулату үшін оларды фольгаға ораңыз. Өнімдерді тексергеннен кейін пеш есігін жабыңыз және жібітуді жалғастыру үшін **Старт** түймесін басыңыз.

Сіз пеш есігін ашқанға дейін сіздің пешіңіз өнімдерді әрі қарай жібіте береді (жібіту аяқталды деген дыбыс белгісі берілгеннен кейін де).

АВТОМАТТЫ ТҮРДЕ ЖІБІТУ ЖӨНІНДЕГІ НҮСҚАУЛЫҚ.

- Жібітуді қажет ететін тағам өнімі қысқатолқынды пешке жарамды ыдысқа салынуы тиіс, әрі оны пеш ішіне беттін жаппастан шыныдан жасалған айналмалы үстелге салып қою қажет.
- Егер өнімнің кейбір бөліктері басқаларға қарағанда жылдам жібісе, оларды шағын фольга бөліктерімен жауып қойыңыз. Бұл өнімді кеуіп кетуден сақтап, жібіту процесін баяулатуға көмектеседі. Фольга пеш қабырғаларына тимейтіндігіне және фольганың бөліктері бір бірімен сүйкеспейтіндігіне көз жеткізіңіз.
- Тартылған ет, жаншыма котлеттер, шұжықтар (сосискалар) және бекон сияты өнімдерді мүмкіндігінше бір бірінен бөлек ұстау қажет. ДЫБЫС БЕЛГІСІ берілгеннен кейін пеш есігін ашып, өнімді аударып қойыңыз. Егер жібітілген бөліктер болса, оларды алыңыз. Өлі мұздап тұрған бөлікті қайтадан пешке салыңыз және жібітуді жалғастырыңыз. Жібіту аяқталғаннан кейін өнімді толық жібігенге дейін қоя тұрыңыз.
- Мысалы, ет кесектері мен бүтін балапандар ас әзірлеу басталғанға дейін кемінде 1 сағат ТҰРА ТҰРУЫ тиіс.

Санаты	Салмағы	Ыдыс-аяқ	Өнім
Мясо (Ет) (dEF1) Птица (Құс) (dEF2) Рыба (Балық) (dEF3)	0.1 ~ 4.0 кг	Қысқатолқынды пешке арналған ыдыс-аяқ (жалпақ тарелке)	Ет: Тартылған сиыр еті, жон еті, бұқтыруға арналған кесінді, стейк, бифштекс, гамбургерлер, шошқа еті, қой еті, шұжықтар (сосискалар), котлеттер (2 см). Дыбыс белгісі берілгеннен кейін өнімді аударып қойыңыз. Жібігеннен кейін өнім 5 Р 15 минут тұра тұрсын. Құс еті: Бүтіндей (2 кг-ға дейін), төс еті (сүйексіз), сан еттері. Төс еті (2,5 кг-ға дейін) Балық: Жон еті, үлкен кесектер, бүтіндей Таңқышаяндар еті, омар құйрықтары, ашаяндар, тарақ балықтар
Замороженные овощи (Мұздаған) көкөністер (dEF4)	0.1 ~ 2.0 кг	Микротолқынды пешке арналған ыдыс, бұрылмалы шыны үстел (мұздаған өнімдер)	Көкөніс ассорти, жас сәбіз және т.б. 1.Мұздаған өнімдерді микротолқынды пешке арналған ыдысқа салыңыз. 2.Ыдысты бұрылмалы шыны үстелге қойыңыз. 3.Салмақты белгілеңіз де Старт батырмасын басыңыз. Дыбыстық сигналдан кейін есікшені ашыңыз да, көкөністерді араластырыңыз. Содан кейін Старт батырмасын қайта басыңыз және жібітуді жалғастырыңыз. 4.Жібіткеннен кейін өнімдерді пештен шығарыңыз да, 3-5 минут қоя тұрыңыз.

Жылдам жібіту

Бұл функция 0,5 кг шабылған етті, тауық етінің кесекшелерін немесе балықтың қоң етін өте жылдам жібіту үшін жарамды. Ортасы да жібу үшін өнімді біразға қоя тұрыңыз. Төмендегі мысалда біз сізге 0,5 кг тауықтың қоң етін қалай жібіту керек екенін көрсетеміз.



Стоп (Стоп) батырмасын басыңыз.

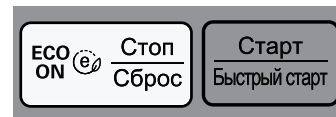

Б. размораживание (Б. жібіту) батырмасын басыңыз. Пеш қалғанын істейді. Жылдам жібіту функциясы автоматты түрде қосылады.

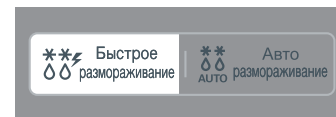
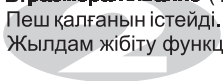

ЖЫЛДАМ ЖІБІТУ ЖӨНІНДЕ НҰСҚАУЛЫҚТАР

* Еттің орамын түгел алып тастаңыз.

* Толтырманы микротолқынды пешке арналған ыдысқа салыңыз.

Дыбыстық сигнал естілген уақытта есікшені ашып, толтырманы пештен алып шығыңыз, оны аударыңыз да, қайтадан пешке салыңыз.

Жібітуді жалғастыру үшін Старт батырмасын басыңыз. Бағдарламаның аяғында толтырманы микротолқынды пештен алып шығып, фольгамен жабыңыз да, толық жібігенге дейін 5-15 минутқа қоя тұрыңыз.

Тағам	Салмақ	Ыдыс	Нұсқаулықтар
Толтырма	0,5 кг	Микротолқынды пешке арналған ыдыс (жайпақ тәрелке)	Толтырма Дыбыстық сигналдан кейін өнімді аударыңыз. Жібіткеннен кейін 5-15 минутқа қоя тұрыңыз.

Төмендегі мысалда біз сізге дайындау уақытын ұлғайту немесе азайту үшін алдын ала орнатылған **Авто повар** бағдарламасын қалай өзгертуді көрсетеміз.

Дайындау уақытын ұлғайту және азайту



Егер қандай да бір автоматты дайындау бағдарламасын пайдаланған кезде сіз астың жете қуырылмағанын немесе шектен тыс қуырылғанын анықтасаңыз, онда сіз [+] / [-] батырмаларын басу арқылы дайындау уақытын ұлғайта немесе азайта аласыз.

Автоматты және қол режимінде дайындаған кезде Сіз кез келген уақытта [+] / [-] батырмаларын басу арқылы дайындау уақытын ұлғайта немесе азайта аласыз.

Бұл орайда дайындау процессін тоқтатудың қажеті жоқ.

1
Стоп (Стоп) батырмасын басыңыз

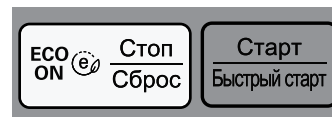

2
Авто аспаз бағдарламасын таңдаңыз .

Өнімдердің салмағын бөріңіз.

3
Старт (Старт) батырмасын басыңыз.

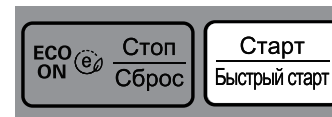

[+] батырмасын басыңыз.

Батырманы әрбір басқан сайын дайындау уақыты 10 секундқа ұлғаяды.

[-] батырмасын басыңыз.

Батырманы әрбір басқан сайын дайындау уақыты 10 секундқа азаяды

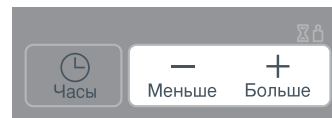

Микротолқынды пешке арналған ыдыс

Өзіңіздің микротолқынды пешіңізде ешқашанда металл ыдысты немесе металлмен әрленген ыдысты пайдаланбаңыз.

Микротолқындар металл арқылы өте алмайды. Олар пешке қойылған кез келген металл заттан шағылысатын болады және өзінің жаратылысы жағынан жай отына ұқсас электр доғасының пайда болуына себеп болады.

Термотөзімді металл емес ас ыдыстарының көпшілігі микротолқынды пеште пайдалану үшін жарамды. Алайда, кейбір ыдыстардың құрамында оны микротолқынды пеш үшін жарамсыз қылатын материалдар болуы мүмкін. Егер сізде қандай да бір нақты ыдыстың жарамдылығына күмәніңіз болса, ол ыдыстың микротолқынды пеш үшін жарамдылығын айқындаудың қарапайым тәсілі бар.

Сізде күмән туғызған ыдысты микротолқынды пешке бір стакан судың жанына қойыңыз. Микротолқындар режимін 1 минутқа ЖОҒАРЫ қуаттылыққа қосыңыз. Егер су жылыса, ал ыдыс ұстағанда салқын күйінде қалса, ол микротолқынды пеште пайдалану үшін қауіпсіз. Алайда, егер судың температурасы өзгермесе, ал ыдыс жылыса, бұл оның микротолқындарды жұтатынын және оны микротолқынды пеште пайдалану қауіпті екенін білдіреді. Сіздің ас үйіңізде микротолқынды пеште ас дайындаған кезде пайдалануға болатын ыдыс жеткілікті болар. Тек төменде берілген тізбені оқып шығыңыз.

Ас тарелкелері

Ас ыдысының көптеген түрлері микротолқынды пеште пайдалану үшін қауіпсіз. Күмән болған жағдайда, ыдысты өндірушінің құжаттамасын қараңыз немесе микротолқынды пеш үшін жарамдылығына тексеру жүргізіңіз.

Шыны ыдыс

Термотөзімді шыны ыдыс микротолқынды пеш үшін қауіпсіз. Бұл сондай-ақ шынықтырылған шыныдан жасалған ас үйлік ыдыстың барлық маркаларына да қатысты. Алайда, бокал немесе шарапқа арналған стакандар секілді күйрек шыны ыдысты пайдаланбаңыз, өйткені олар ас жылытқан кезде сынып кетуі мүмкін.

Өнімдерді сақтауға арналған пластик ыдыс

Оларды асты жылдам дайындау үшін пайдалануға болады. Алайда, олар асты ұзақ уақыт бойы дайындау үшін пайдаланылмауға тиіс,

өйткені ыстық ас ақыр аяғында олардың деформациясына немесе балқуына әкеліп соғады.

Қағаз

Қағаз тарелкелер мен ыдыстар дайындау уақыты қысқа және астың құрамында май мен ылғал аз болу шартында микротолқынды пеште пайдалану үшін ыңғайлы және қауіпсіз болып табылады. Қағаз сүлгілер де сондай-ақ өнімдерді орау және бекон секілді майлы тағамдар дайындалатын қаңылтыр табаларды қоршау үшін өте ыңғайлы. Әдетте боялған қағазды пайдаланбауға тырысыңыз, өйткені бояу асқа жұғуы мүмкін. Қайтарма шикізаттан жасалған кейбір қағаз бұйымдардың құрамында электр доғасының пайда болуына немесе тұтануға әкеліп соға алатын қоспалар болуы мүмкін.

Ас дайындауға арналған пластик пакеттер

Олар микротолқынды пеште пайдалану үшін олар ас дайындауға арналған шартта қауіпсіз. Алайда, будың пакеттен шығуға мүмкіндігі болу үшін, пакетте міндетті түрде тілік жасаңыз. Өзіңіздің микротолқынды пешіңізде ас дайындау үшін ешқашанда әдеттегі пластик пакеттерді пайдаланбаңыз, өйткені олар балқып, жыртылып қалады.

Микротолқынды пешке арналған пластмасс ас ыдысы

Әртүрлі нысандағы және мөлшердегі микротолқынды пешке арналған ас ыдысы сатылады. Көбіне сіз жаңа ыдыс сатып алмай, өзіңіздің ас үйіңізде барын пайдалана аласыз.

Фаянс, балшық ыдыс және қыш

Бұл материалдардан жасалған ыдыстар әдетте микротолқынды пеште пайдалануға әбден жарамды, бірақ, толық сенімді болу үшін, оларды жоғарыда айтылған тәсілмен сынау қажет.

ЕСКЕРТУ

Қорғасын немесе темір құрамы жоғары кейбір ыдыстар микротолқынды пеште пайдалану үшін жарамсыз. Ыдысты микротолқынды пеште пайдалануға болатынына сенімді болу үшін, сіз оны сынауға тиіссіз.

Өнімдердің сипаттамалары және микротолқынды энергияны пайдаланып дайындау

Дайындау процессін қадағалаңыз

Аспаздық кітаптағы рецепттер мұқият өзiрленген, бiрақ сiздiң оларды пайдаланып тағамдар дайындауға табысыңыз сiздiң оларды дайындау процессiн қаншалықты мұқият қадағалайтыныңызға байланысты. Әрқашанда ас дайындаған кезде оны қадағалаңыз. Сiздiң пешiңiзге ас дайындау кезiнде жанатын шам орнатылған, сондықтан сiз iшiне қарап, дайындаудың қалай жүрiп жатқанын тексере аласыз. Рецепттерде берiлген асты қашан көтеру, араластыру керектiгi және т.б. туралы нұсқаулар қажеттi әрекеттердiң минимумы болып саналуға тиiс. Егер сiзге ас бiркелкi дайындалмайтын секiлдi көрiнсе, өзiңiздiң пiкiрiңiз бойынша жағдайды түзететiн шараларды қабылдаңыз.

Ас дайындау ақытына ықпал ететiн факторлар

Дайындау уақыты көптеген факторларға байланысты. Рецептте пайдаланылатын ингредиенттердiң температурасы дайындау уақытына өте көп ықпал етедi. Мысалы, жаңа ғана тоңазытқыштан алынған майдан, сүттен және жұмыртқадан дайындалатын бөлiш тап сондай, тек бөлме температурасындағы ингредиенттерден дайындалатын бөлiшке қарағанда едәуiр ұзақ пiседi. Осы Нұсқаулықта берiлген барлық тағамдардың рецепттерiнде дайындау уақытының ауқымы көрсетiлген. Жалпы, сiз егер тағамды рецептте көрсетiлген минималды уақыттың iшiнде дайындасаңыз, оның едәйте ақырына дейiн дайын болмайтынын, ал кейде тағамды өз талғамыңыз бойынша дайындау үшiн тiптi максималды көрсетiлген уақыттан асыруға тура келетiнiн көресiз. Ол аспаздық кiтабында қабылданған негiзгi қағида дайындау уақытын көрсетуге консервативтi көзқарасқа негiзделген. Өйткенi егер ас күйiп кетсе, оны түзету мүмкiн емес. Кейбiр рецепттерде, әсiресе, нан, бөлiштер және қайнатылған крем дайындау рецепттерiнде тағамды пештен сәл дайын емес күйiнде алуға кеңес берiледi. Бұл қателiк емес. Егер тағамды бiразға, әсiресе жабылған күйiнде қоя тұрса, ол пештен алып шыққаннан кейiн де дайындалуын жалғастырады, өйткенi астың сыртқы қабаттары сiңiрген жылу бiртiнде iшiне бойлайды. Егер тағам бүкiл көлемi бойынша дайын болғанға дейiн пеште қалса, сыртқы қабаттар қатты кепiп кетедi, тiптi күйедi. Сiз әртүрлi тағамдарды дайындау және суыту уақытын айқындауда барған сайын шебер бола бересiз.

Өнiмдердiң тығыздығы

Торт немесе нан секiлдi жеңiл, кеуектi тағамдар ростбиф немесе бұқтырылған ет секiлдi ауыр, тығыз тағамдарға қарағанда жылдам дайындалады. Кеуектi тағамдар дайындалған кезде сiз олардың сырт жақ шеттерiнiң тым құрғақ және күйрек болмауын бақылауға тиiс боласыз.

Астың биiктiгi

Биiк өнiмдердiң, соның iшiнде ростбифтiң үстiңгi бөлiгi астыңғысына қарағанда жылдам дайындалады. Соның себебiнен биiктiгi көбiрек тағамды дайындау кезiнде кейде бiрнеше мәрте аударып отыраған жөн.

Өнiмдердегi ылғалдың құрамы

Микротолқындар өндiретiн жылу ылғалды буландыруға бейiм болғандықтан, қуыруға арналған ет және кейбiр көкөнiс түрлерi секiлдi бiршама құрғақ өнiмдердi

дайындаудың алдында сумен бұрку, не болмаса буды ұстап қалу үшiн жабық түрде дайындау қажет.

Өнiмдердегi сүйектер мен майдың құрамы

Сүйектер жылу өткiзедi, ал май өткен көрi жылдамырақ дайындалады. Сол себептi сүйектi немесе майлы ет кесектерiн дайындаған кезде, еттiң бiркелкi дайындалуын және шектен тыс қуырылмауын бақылау керек.

Өнiмдердiң мөлшерi

Сiздiң микротолқынды пешiңiздегi микротолқындар мөлшерi дайындалатын өнiмдердiң мөлшерiнен тәуелсiз өзгерiсiз қала бередi. Демек, сiз микротолқынды пешке негүрлым көп өнiм салсаңыз, олар соғұрлым ұзақ дайындалады. Сiз салмағы рецептте көрсетiлгеннен екi есе кем әлдебiр тағамды дайындаған уақытта, рецептте көрсетiлген дайындау уақытын кем дегенде үштен бiрiне кемiтудi ұмытпаңыз.

Өнiмдердiң нысаны

Микротолқындар өнiмдерге тек 2 см тереңдiкке бойлайды; қалың тағамның iшкi бөлiгi сырттан өндiрiлетiн жылудың iшке ауыстырылу есебiнен дайындалады. Кез келген тағамның тек сыртқы қабаттары микротолқынды энергияның есебiнен дайындалады, тағамның қалған бөлiгi жылу өткiзiштiктiң есебiнен дайындалады. Одан микротолқынды пеште дайындау кезiнде тағамның ең ыңғайсыз нысаны қалың шаршы болатынын көресiз. Бұрыштар әлдеқашан дайын, ал ортасы әлi жылмыаған. Микротолқынды пеште дөңгелек жұқа тағамдар мен сақина нысанды тағамдар ең жақсы дайындалады.

Жабу

Қапқақ жылу мен буды тұтады, соның есебiнен ас жылдамырақ дайындалады. Жабу үшiн қапқақты немесе будың қысымымен оны жарып жібермеу үшiн, бiр бұрышын сәл көтерiп, тығыз жанасатын таспаны пайдаланыңыз.

Күренiту

15 минут немесе одан ұзақ дайындалатын ет және қуа етi өздерiнiң майының есебiнен сәл күренiтедi. Одан көрi қысқа уақыт дайындалатын тағамдарға күренiту үшiн вустершир тұздығы, қытайбұршақ тұздығы немесе барбекюге арналған тұздықты жағуға болады, бұл тәбеттi түске кiрiсуге мүмкiндiк бередi. Тағамдарға күренiту үшiн тұздықтың бiршама шағын мөлшерi үстелетiн болғандықтан, тағамдардың бастапқы хош иiсi өзгермей қала бередi.

Май өткiзбейтiн қағазбен жабу

Май өткiзбейтiн қағаз шашыраудың алдын тiмдi алады және асқа жылудың бiр бөлiгiн ұстап қалуға көмектеседi. Бiрақ, ол қапқаққа немесе тығыз жанасатын таспаға қарағанда асты оншалық тығыз жаппайтындықтан, бұл асқа сәл кебуге мүмкiндiк бередi.

Орналастыру және аралықтарды қамтамасыз ету

Қақталған картоп, қалыпшалардағы кекстер, тiске басарлар секiлдi дара өнiмдер егер оларды микротолқынды пеште бiр бiрiнен бiрдей қашықтықта, дұрысы шеңберлеп орналастырса, анағұрлым бiркелкi жылытылатын болады. Ешқашанда өнiмдердi бiрiнiң үтiне бiрiн қаламаңыз.

Өнімдердің сипаттамалары және микротолқынды энергияны пайдаланып дайындау

Араластыру

Араластыру микротолқынды пеште ас дайындаған кезде неғұрлым маңызды тәсілдердің бірі болып табылады. Әдеттегідей дайындаған кезде тағамдар ингредиенттерді араластыру мақсатында араластырылады. Алайда, микротолқындардың көмегімен дайындаған кезде тағамдар жылуды тарату және қайта бөлу мақсатында араластырылады. Әрқашанда асты шеттерінен ортасына қарай араластырыңыз, өйткені шеттері бірінші кезекте жылиды.

Аудару

Үлкен кесекті ет және тұтас балапан секілді үлкен биік тағамдарды үстіңгі және астыңғы бөліктері біркелкі дайындалу үшін, аударып отыру қажет. Сондай-ақ балапан етінің кесектері мен жаншыма котлеттерді аударып отырған жөн.

Анағұрлым қалың үлестерді сыртында орналастыру

Микротолқындар астың сыртқы бөліктеріне "тартылатын" болғандықтан, еттің, құстың немесе балықтың анағұрлым қалың үлестерін олар дайындалып жатқан тағамның шеттеріне жақын орналастырған жөн. Бұл жағдайда анағұрлым қалың үлестер көбірек микротолқынды энергия алады және ас анағұрлым біркелкі дайындалатын болады.

Экрандау

Шаршы немесе тікбұрыш нысанды тағамдардың бұрыштары мен шеттері шамадан тыс қуырылуының алдын алу үшін, олар кейде микротолқындарды бұғаттайтын алюминий фольганың кесекшелерімен жабылады. Ешқашанда фольганың тым көп көлемін пайдаланбаңыз және фольганың тағамда сенімді ұсталуын қамтамасыз етіңіз, өйтпеген жағдайда электр доғасы пайда болуы мүмкін.

Көтеріңкіреу

Қалың және тығыз тағамдарды тағамның астыңғы бөлігі және ортасы микротолқындарды сіңіру үшін, көтеріңкіреп қоюға болады.

Тесу

Қабықтың, қабықшаның немесе жарғақтың ішіндегі өнімдер егер сіз оларды дайындаудың алдында тесіп қоймасаңыз, пеште жарылып кетуі мүмкін. Ондай өнімдерге жұмыртқалардың сарысы мен ұязы, моллюскілер мен ашыаяндар, сондай-ақ тұтас көкөністер мен жемістер жатады.

Дайындығын тексеру

Микротолқынды пеште астың жылдам дайындалатын соншалық, оның дайындығын жиі тексеріп отыру қажет. Кейбір тағамдар пеште олар толық дайын болғанға дейін қалдырылады, бірақ тағамдардың көпшілігі, соның ішінде еттен және құс етінен жасалған тағамдар пештен сөл дайын болмай алынады және туру уақытында дайын болу үшін қойылады. Тұрған уақытында астың ішкі температурасы 3°C - 8°C шамасына дейін көтеріледі.

Тұру уақыты

Асты микротолқынды пештен шығарылғаннан кейін әдетте 3 минуттан 10 минутқа дейін қоя тұру керек. Әдетте ас тұрған уақытында оның сырты кебу керек жағдайларды қоспағанда (мысалы, кейбір бөліштер мен бисквиттер), жылуды сақтау үшін жабылады. Тұру асты дайындыққа дейін жеткізуге, сондай-ақ оның хош иістер шоғырына араласуға және нығаюға мүмкіндік береді.

Сіздің пешіңізді тазалау

1. Пештің ішкі беттерін таза ұстаңыз

Астың немесе төгілген сұйықтықтың тамшылары пештің қабырғаларына жабысады және тығыздағыштар мен есікшенің беттерінің арасына түседі. Ең дұрысы оларды ылғалды шүберектің көмегімен бірден кетіріп отыру керек. Астың ұнтақтары мен тамшылар микротолқынды энергияны сіңіріп, дайындау уақытын ұлғайтады. Ылғалды шүберектің көмегімен есікше мен тығыздағыш беттердің арасындағы барлық ұнтақтар мен ас қалдықтарын кетіріңіз. Ол жерлерді есікшенің сенімді жабылуын қамтамасыз ету үшін өсіресе мұқият тазалап отыру қажет. Ішкі беттердегі май тамшыларын сабынды шүберекпен кетіріңіз, содан кейін сабынды шүберекпен кетіріп, құрғатып сүртіңіз. Қатқыл жуғыш құралдарды немесе түрпілік тазартқыш құралдарды пайдаланбаңыз. Шыны табақты қолмен немесе ыдыс жуғыш машинада жууға болады.

2. Пештің сыртқы беттерін таза ұстаңыз

Сыртқы беттерді жұмсақ сабын мен жылу суды пайдаланып, тазалаңыз, содан кейін сабынды шайып тастап, корпусты жұмсақ шүберекпен немесе қағаз сүлгімен құрғатып сүртіңіз. Пештің ішкі элементтерінің зақымдалуының алдын алу үшін, судың желдету саңылауларына ағуына жол бермеңіз. Басқару панелін тазалау үшін, пеш кездейсоқ қосылмау үшін есікшені ашып, панельді ылғалды шүберекпен сүртіңіз, содан оны дереу жұмсақ шүберекпен құратып сүртіп алыңыз. Тазалап болғаннан кейін Стоп/Тастау батырмасын басыңыз.

3. Егер есікшенің периметрі бойынша пештің ішінде немесе сыртында шоғырланса, панельдерді жұмсақ шүберекпен сүртіп алыңыз. Ол микротолқынды пеш жоғары ылғалдылық шарттарында жұмыс істеген уақытта орын алуы мүмкін және ешбір түрде пештің ақаулығын білдірмейді.

4. Есікше мен есікшенің тығыздағыштары тазалықта ұсталуға тиіс. Тазалау үшін тек жұмсақ шүберек пен сабынды жылу су пайдаланыңыз, содан кейін сабынды шайып тастап, мұқият құрғатып сүртіп алыңыз. ТАЗАРТҚЫШ ҰНТАҚТАР, МЕТАЛЛ ЖӨКЕЛЕР МЕН ПЛАСТИКА КӨПШІКТЕР СЕКІЛДІ ТҮРПІЛІК МАТЕРИАЛДАРДЫ ПАЙДАЛАНБАҢЫЗ. Металл беттерді егер оларды ылғалды шүберекпен жиірек сүртіп алып отырса, таза күйінде сақтау оңайырақ болады.

Неғұрлым жиі туындайтын сұрақтарға жауаптар

С. пештің камерасындағы жарық неге жабайды?

Ж. Оған бірнеше себеп болуы мүмкін: пештегі шам жанып кеткен. Пештің есікшесі жабылмаған.

С. Пештің есікшесіндегі қарауыл терезесі микротолқынды энергияны өткізе ме?

Ж. Жоқ, Экранның жабылатын терезесіндегі ойықтар жарықтың өтуіне мүмкіндік беретін, бірақ микротолқынды энергияға өтуге мүмкіндік бермейтіндей шамада жасалған.

С. Неге басқару панеліндегі батырманы басқан кезде дыбыстық сигнал беріледі?

Ж. Дыбыстық сигнал сіздің басқарушы сигналыңыздың пештің жадына енгізілгенін көрсетеді.

С. Егер микротолқынды пешті ол бос болған уақытта қосса, ол зақымдала ма?

Ж. Иә. Ешқашанда пеш бос болған уақытта немесе оған шыны табақты орнатпай, қоспаңыз.

С. Неге жұмыртқалар кейде “жарылады”?

Ж. Сіз жұмыртқаларды пісірген, қуырған немесе пашот жұмыртқа дайындаған уақытта сарысы оның жарғағының ішінде бу жинақталу себебінен “жарылып” кетуі мүмкін. Оны болдырмас үшін, жұмыртқаны дайындар алдында сарысын тесіңіз. Ешқашанда қабығы аршылмаған жұмыртқаны дайындамаңыз.

С. Неге асты пеште дайындау уақыты аяқталғаннан кейін оны қоя тұруға кеңес беріледі?

Ж. Асты микротолқынды энергия пайдаланып, дайындау аяқталғаннан кейін, ол “тұру” уақытында дайындалуын жалғастырады. Ол тұру уақыты асқа оныңбүкіл көлемі бойынша дайындыққа жетуге мүмкіндік береді. Тұру уақытының ұзақтығы астың тығыздығына байланысты.

С. Микротолқынды пеште мамық жүгеріні дайындауға бола ма?

Ж. Иә, төменде берілген екі әдістің көмегімен дайындауға болады.

1. Микротолқынды пеш үшін арнайы әзірленген мамық жүгері дайындауға арналған ыдысты пайдаланып.
2. Сатылатын, микротолқынды пешке арналған орамдалған мамық жүгеріні пайдаланып, дайындауға болады.

ӨНІМДІ ӨНДІРУШЕ БЕРГЕН ОНЫ ДАЙЫНДАУ ЖӨНІНДЕГІ НҰСҚАУЛАРДЫ ДӘЛ ОРЫНДАҢЫЗ. МАМЫҚ ЖҮГЕРІ ДАЙЫНДАҒАН УАҚЫТТА ПЕШТІ ҚАРАУСЫЗ ҚАЛДЫРМАҢЫЗ. ЕГЕР ЖҮГЕРІ ОРАМДА КӨРСЕТІЛГЕН УАҚЫТТЫҢ ІШІНДЕ МАМЫҚҚА АЙНАЛМАСА, ДАЙЫНДАУДЫ ТОҚТАТЫҢЫЗ. ДАЙЫНДАУДЫ ЖАЛҒАСТЫРУ ЖҮГЕРІНІҢ ЖАНУЫНА ӨКЕЛІП СОҒУЫ МҮМКІН.

ЕСКЕРТУ

ЕШҚАШАНДА МАМЫҚ ЖҮГЕРІ ДАЙЫНДАУ ҮШІН ОРАМДЫҚ ҚАҒАЗ ПАКЕТТЕРДІ ПАЙДАЛАНАҢЫЗ. ЕШҚАШАНДА ЖАРЫЛМАҒАН ДӨНДЕРДІ ҚАЙТАДАН ДАЙЫНДАУҒА ТАЛПЫНАҢЫЗ.

С. Неге менің пешім микротолқынды пешке арналған аспаздық кітапта көрсетілген әркез жылдам дайындамайды?

Ж. Сіз барлық берілген нұсқаулықтарды дәл орындағаныңызды тексеру және дайындау уақытының өзгеруіне қандай себептер болғанын анықтау үшін, өзіңіздің аспаздық кітабыңызды тағы бір қарап шығыңыз. Аспаздық кітапта көрсетілген дайындау уақыттар мен қуаттылық деңгейлері астың шектен тыс қуырылуының және күйюінің – микротолқынды пеште ас дайындау тәсілдерін игеру кезеңінде жиі неғұрлым туындайтын проблеманың алдын алуды ескере отырып, ұсынылған. Мөлшердің, нысанның, салмақтың және қалыңдықтың нұсқалары анағұрлым ұзақ дайындау уақытына өкеліп соғуы мүмкін. Өдеттегі ас үй плитасын пайдалану жағдайындағыдай, астың дұрыс дайындалуын қамтамасыз ету үшін, аспаздық кітаптың нұсқауларын өзіңіздің ақылыңызбен және тәжірибеңізбен толықтырып отырыңыз.

Желілік ашаны жинақтау туралы ақпарат

Техникалық сипаттамалары

Ескерту

Бұл бұйым жерге қосылған болуға тиіс

Желілік баудағы сымдар төмендегі кодқа сәйкес боялған:

ҚӨК – Бейтарап

ҚОҢЫР – Кернеу астында

САРЫ ЖӘНЕ ЖАСЫЛ – Жер

Сымдардың осы түстері сіздің ашаңыздағы түсті белгішелерге сәйкес келмеуі мүмкін болғандықтан, төмендегідей жасаңыз:

ҚӨК түсті сым ашаның N әрпімен белгіленген немесе ҚАРА түстегі түйіспесіне жалғануға тиіс.

ҚОҢЫР түсті сым ашаның L әрпімен белгіленген немесе ҚЫЗЫЛ түстегі түйіспесіне жалғануға тиіс.

САРЫ және ЖАСЫЛ немесе ЖАСЫЛ түстегі сым E әрпімен немесе “ $\frac{1}{2}$ ” рәмізімен белгіленген жерге қосушы түйіспеге жалғануға тиіс.

Егер бұйымның желілік бауы зақымдалған болса, онда қауіпсіздікті қамтамасыз ету үшін, оны өндіруші фирманың өкілі, оның қызмет көрсету жөніндегі агенті немесе сондай біліктілігі бар тұлға алмастыруға тиіс.

Ескерту

Дене, сезім не ақыл-ой мүмкіндіктері шектеулі немесе тәжірибесі мен білімі жеткіліксіз адамдардың (соның ішінде балалардың) қауіпсіздігі үшін жауапкершілік көтеретін адам осы құрылғыны пайдалануға қатысты оларды қадағаламаса немесе нұсқау бермесе, бұл құрылғыны олардың қолдануына болмайды.

Техникалық сипаттамалары

	MF6543AFR / MF6543AFF / MF6543AFK MF6543AFD / MF6543AFY / MF6543AFS
Қоректендіру көзі	230 В / 50 Гц
Шығыстық қуаттылығы	850 Вт (IEC60705 стандарты бойынша)
Микротолқындар жиілігі	2450 МГц +/- 50 МГц (2-топ/В класы)
Габариттік мөлшерлері	510 мм (Е) x 300 мм (Б) x 410 мм (Т)
Микротолқындар	1250 Вт
Гриль	1150 Вт
Құрамдас	2350 Вт



Ескі құрылғыны қоқысқа тастау

1. Егер мына айқыш-ұйқыш сызылған қоқыс сауытының белгісі құрылғыға жапсырылған болса, бұл оған Еуропалық 2002/96/ЕС ережелері таралады дегенді білдіреді.
2. Барлық электрлік және электрондық аспаптар қалалық қоқыс шығарудан бөлек, жергілікті билік органдары тағайындаған кәсіпорындар арқылы тасталуға тиіс.
3. Ескі құрылғыны дұрыс кедеге жарату қоршаған ортаға және адамдардың денсаулығына келтірілетін ықтимал кері әсерді азайтуға көмектеседі.
4. Ескі тұрмыстық электр аспабын кедеге жарату туралы толығырақ ақпарат алу үшін қалалық мекемеге, қоқыс шығаратын қызметке немесе құрылғыны сатқан дүкенге х абарласыңыз.



ІНСТРУКЦІЯ ДЛЯ КОРИСТУВАЧА

МІКРОХВИЛЬОВА ПІЧ

З ГРИЛЕМ

ПЕРШНІЖ КОРИСТУВАТИСЬ ВАШОЮ ПІЧЧЮ, БУДЬ ЛАСКА, УВАЖНО ПРОЧИТАЙТЕ ЦЕЙ ПОСІБНИК КОРИСТУВАЧА.

MF6543AFR / MF6543AFF / MF6543AFK
MF6543AFD / MF6543AFY / MF6543AFS

УКРАЇНСЬКА

Застереження

Заходи безпеки для запобігання можливого надмірного впливу мікрохвильової енергії

Завдяки вбудованим у дверцята печі блокувальним контактам, Ви не можете увімкнути піч за відкритих дверей. Блокування дверцят забезпечує автоматичне вимкнення будь – якого режиму готування їжі при відкриванні дверцят.

Важливо не намагатись робити щось з блокувальними контактами.

Не вставляйте будь-яких предметів між дверцятами та передньою панеллю та не дозволяйте залишкам їжі або осадам миючих засобів накопичуватись на ущільнювачах.

Не користуйтеся несправною пічкою. Особливо важливо щоб дверцята надійно зачинялись та щоб не були пошкоджені:(1) дверцята(погнуті), (2)петлі й засуви (зламані або послаблені), (3) ущільнювачі дверцят та поверхні ущільнювача.

Піч потрібно налаштовувати або ремонтувати скориставшись допомогою тільки кваліфікованого спеціаліста з мікрохвильового обладнання.

Попередження

Будь ласка, завжди перевіряйте чи вірно ви встановили час приготування їжі, тому що дуже довге готування може призвести до займання їжі та, як наслідок, ушкодження печі.

При нагріванні у вашій мікрохвильовій печі рідини, наприклад ,супів, соусів і напоїв ,може відбутися перегрів рідини вище крапки кипіння без утворення видимих пухирців пару. Це може призвести до несподіваного скипання перегрітої рідини. Щоб уникнути такої можливості, необхідно дотримуватись наступних правил:

1. Уникайте використання циліндричного посуду з вузьким горлечком.
2. Не перегрівайте рідину.
3. Перемішайте рідину перед тим, як ставити посуд в піч та потім знову перемішайте її після половини часу підігріву.
4. Закінчивши підігрівання дайте посуду постояти в печі якийсь час, потім обережно знову перемішайте рідину або потрясіть посуд й перевірте температуру рідини перед її вживанням, щоб уникнути опіків (особливо це стосується і баночок з дитячим харчуванням.)

Попередження

Завжди давайте їжі постояти після її готування з використанням мікрохвильової енергії та перевіряйте температуру їжі перед уживанням. В особливості це відноситься до вмісту пляшок і баночок з дитячим харчуванням.

Як працює мікрохвильова піч

Мікрохвилі являють собою форму енергії, аналогічну електромагнітним хвилям, використаним у радіо й телевізійному мовленні й звичайному денному світлі. Зазвичай електромагнітні хвилі розповсюджуються назовні через атмосферу й зникають в просторі без сліду. Однак, у мікрохвильових печах є магнетрон, що сконструйований, таким чином, щоб можна було використати енергію, що втримується в мікрохвилях. Електрика, що підводиться до магнетрона, використовується для генерації мікрохвильової енергії.

Ці мікрохвилі посилаються в зону приготування їжі крізь отвори усередині печі. У нижній частині печі розташований піднос, що обертається або нерухомий піднос.

Мікрохвилі не можуть проникати крізь металеві стінки печі, але вони можуть проникати через такі матеріали, як скло, порцеляна й папір – матеріали, з яких робиться посуд, безпечний для використання в мікрохвильовій печі.

Мікрохвилі не нагрівають посуд, хоча посуд, у якому готується їжа, зрештою, нагрівається від тепла, що генерується в їжі.

Дуже безпечний пристрій

Ваша мікрохвильова піч являє собою одну з найбезпечніших різновидів побутової техніки. Як тільки дверцята відкриваються, піч автоматично перестав генерувати мікрохвилі. При проникненні в їжу, мікрохвильова енергія повністю перетворюється у тепло, при цьому не залишається ніякої “залишкової” енергії, що може зашкодити вам при вживанні їжі.



На той час, коли духовка не використовується, рекомендується відключати її від розетки.

Застереження	118
Зміст	119
Важливі інструкції з безпеки	120 ~ 124
Розпакування й установка печі	125 ~ 126
Установка годинника	127
Блокування від дітей	128
Економія Електроенергії	129
Готування з використанням мікрохвильової енергії	130
Рівні мікрохвильової потужності	131
Готування у два етапи	132
Швидкий старт	133
Готування у режимі гриля	134
Комбінований режим готування	135
Русский повар	136 ~ 142
Французский повар	143 ~ 150
Итальянский повар	151 ~ 158
Восточный повар	159 ~ 164
Автоматичне розморожування продуктів	165 ~ 166
Швидке розморожування	167
Збільшення й зменшення часу приготування	168
Посуд для мікрохвильової печі	169
Характеристики продуктів і готування з використанням мікрохвильової енергії	170 ~ 171
Відповіді на найчастіші питання	172
Інформація щодо монтажу мережного штепселю/ Технічні характеристики	173

Важливі інструкції з безпеки

Прочитайте уважно та збережіть для довідок у майбутньому.

Тримайте інструкцію під рукою. Для запобігання ризику загоряння, ураження електричним струмом, травмування або завдання збитків при користуванні піччю прочитайте всі інструкції та чітко дотримуйтесь їх. Ця інструкція не включає всі можливі умови, з якими можна стикнутися. Якщо у Вас виникають питання, звертайтеся в наші сервісні центри або до виробника.



Це символ, що попереджає про небезпеку. Цей знак попереджає Вас про потенційні джерела небезпеки, які можуть стати причиною травми або смерті для Вас або інших людей. Усі повідомлення відносно безпеки супроводжуються попереджувальним знаком або словом "ОБЕРЕЖНО" чи "УВАГА". Ці слова означають:



ОБЕРЕЖНО: Цей знак попереджає про джерела небезпеки або про небезпечні дії, які можуть стати причиною серйозної травми або смерті.



УВАГА: Цей знак попереджає про джерела небезпеки або про небезпечні дії, які можуть стати причиною травми або призвести до матеріальних збитків.



ОБЕРЕЖНО

- Не робіть спроб самостійного регулювання або ремонту дверцят, панелі керування, блокувальних контактів або будь-яких інших частин печі. Небезпечно виконувати операції по обслуговуванню або ремонту печі, що пов'язані зі зняттям будь-яких кожухів і кришок, що забезпечують захист від випромінювання мікрохвильової енергії. Ремонт повинен здійснювати тільки кваліфікований фахівець із ремонту мікрохвильової техніки.**
 - На відміну від інших побутових приладів, у мікрохвильовій печі присутні високі напруга та струм. Неправильне використання або ремонт можуть призвести до небезпечного впливу мікрохвильової енергії або до ураження електричним струмом.
- Не використовуйте піч для сушіння (наприклад, для сушіння вологих газет, одягу, іграшок, електричних пристроїв, домашніх тварин тощо).**
 - Це може створити значну загрозу безпеці та спричинити пожежу, опіки або ураження електричним струмом із летальним кінцем.
- Піч не призначена для використання маленькими дітьми або інвалідами без догляду. Дозволяйте дітям користуватися піччю без догляду тільки в тому випадку, якщо дитина вмє користуватися піччю у безпечний спосіб і усвідомлює небезпеку неправильної експлуатації.**
 - Неправильне використання може призвести до пожежі, ураження електричним струмом або опіків.
- Під час роботи деякі досяжні деталі нагріваються до високої температури. Слід не допускати малих дітей до приладу.**
 - Вони можуть опіктись.
- Рідини або інші продукти не повинні нагріватися в герметичних посудинах, тому що вони можуть вибухнути при нагріванні. Перш ніж готувати або розморожувати продукти, видаліть з них пластикову упаковку. Однак, зверніть увагу, що в деяких випадках їжа повинна бути накрита пластиковою плівкою при готуванні або підігріві.**
 - Вони можуть розірватись.
- Використовуйте приладдя, що відповідає режиму роботи.**

Тримайте інструкцію під рукою. Для запобігання ризику загоряння, ураження електричним струмом, травмування або завдання збитків при користуванні піччю прочитайте всі інструкції та чітко дотримуйтесь їх. Ця інструкція не включає всі можливі умови, з якими можна стикнутися. Якщо у Вас виникають питання, звертайтеся в наші сервісні центри або до виробника.

Важливі інструкції з безпеки

Прочитайте уважно та збережіть
для довідок у майбутньому.

- ⦿ Неправильне використання може призвести до пошкодження печі, приладдя або до пожежі
- 7. **Не дозволяйте дітям гратись з приладдям або виснути на ручці дверцят.**
 - ⦿ Вони можуть поранитись.
- 8. **Якщо двері або ущільнення двері пошкоджено, не слід користуватися піччю, доки не буде виконано ремонт компетентною особою.**
- 9. **Дуже небезпечним є для усіх, крім компетентної особи, проводити будь-який ремонт або сервісне обслуговування, під час якого проводиться зняття покриття, яке дає захист від впливу мікрохвильової енергії.**
- 10. **Коли прилад використовується у комбінованому режимі, дітям слід користуватися піччю лише в присутності дорослих через утворення високих температур.**





⚠ УВАГА

1. **Блокування у механізмі дверцят перешкоджає роботі печі із відкритими дверцятами. Дуже важливо не перешкоджати роботі захисного блокування.**
 - ⦿ Це може призвести до небезпечного впливу мікрохвильової енергії. (Захисне блокування автоматично припиняє роботу приладу при відкриванні дверцят).
2. **Не розміщайте будь-які предмети (кухонні рушники, серветки тощо) між передньою поверхнею печі та дверцятами, не допускайте накопичення харчових продуктів або миючих засобів на поверхнях ущільнення.**
 - ⦿ Це може призвести до небезпечного впливу мікрохвильової енергії.
3. **Не експлуатуйте пошкоджену піч. Особливо важливим є те, щоб дверцята зачинялись правильно, і не були пошкоджені такі компоненти: (1) дверцята (вигинання), (2) завіси та заціпки (зламані або ослаблі кріплення), (3) ущільнення дверцят та поверхні ущільнення.**
 - ⦿ Це може призвести до небезпечного впливу мікрохвильової енергії.
4. **Правильно вибирайте час приготування їжі. Для невеликих кількостей продуктів потрібен менший час приготування або нагрівання.**
 - ⦿ Надто тривале готування може призвести до загоряння їжі та пошкодження печі.





Важливі інструкції з безпеки

Прочитайте уважно та збережіть для довідок у майбутньому.

УВАГА

5. При нагріванні рідин, наприклад, супів, соусів та напоїв у мікрохвильовій печі:
 - * Уникайте використання ємностей із прямими стінками та вузьким горлом.
 - * Не допускайте перегрівання.
 - * Перемішуйте рідину перед приміщенням ємності до печі, а потім знову - по закінченні половини часу нагрівання.
 - * Після нагрівання дайте їй деякий час постояти; обережно перемішайте або стряхніть її і перевірте температуру перед вживанням, щоб запобігти опікам (особливо це стосується вмісти пляшечок та чашок із дитячою їжею).
-  Будьте обережні при поводженні з ємністю. Мікрохвильове нагрівання напоїв може призвести до бурхливого кипіння без попередніх ознак утворення бульбашок. Це може призвести до несподіваного кипіння напоїв.
6. Вихідний отвір розташований на верхній, нижній та бокових поверхнях печі. Не закривайте ці отвори.
 -  Це може призвести до пошкодження печі та поганих результатів приготування їжі.
7. Не вмикайте піч, коли вона порожня. Якщо піч не використовується, рекомендуємо ставити в неї склянку з водою. Якщо ви випадково увімкнете піч, вода безпечно поглине всю мікрохвильову енергію.
 -  Неправильне використання може призвести до пошкодження печі.
8. Не готуйте продукти, обернувши їх у паперові рушники, за винятком випадків, коли в повареній книзі дані саме такі рекомендації з приготування страви. Не користуйтеся газетами замість паперових рушників при приготуванні їжі.
 -  Неправильне використання може стати причиною вибуху або пожежі.

Тримайте інструкцію під рукою. Для запобігання ризику загоряння, ураження електричним струмом, травмування або завдання збитків при користуванні піччю прочитайте всі інструкції та чітко дотримуйтесь їх. Ця інструкція не включає всі можливі умови, з якими можна стикнутися. Якщо у Вас виникають питання, звертайтеся в наші сервісні центри або до виробника.

9. Не користуйтеся дерев'яним посудом. Не користуйтеся керамічним посудом з металевою обробкою (наприклад, золотом або сріблом). Завжди видаляйте закручені дротики, що зав'язують пакети із продуктами.
 -  Він може перегрітися та обвуглитися. Металеві
10. Предмети можуть призвести до виникнення електричної дуги, що може викликати серйозне пошкодження печі. Не користуйтеся папером.
 -  Виготовленим з переробленої вторинної сировини, тому що в ньому можуть міститися домішки, які можуть викликати іскріння і/або загоряння при приготуванні їжі.
11. Не промивайте лоток і опору під водою одразу після приготування їжі. приготування їжі. Він може розламатися або тріснути.
 -  Неправильне використання може призвести до пошкодження печі.
12. Щоб випадково не перекинути піч на підлогу, забезпечте, щоб передній край дверцят розташовувався, принаймні, на 8 см углибину від краю поверхні, на якій встановлена піч.
 -  Неправильне використання може призвести до травм та пошкодження печі.
13. Перед приготуванням проткніть виделкою шкірку картоплі, яблук та інших аналогічних овочів і фруктів.
14. Не готуйте в печі яйця в шкарлупі. Яйця в шкарлупі та зварені круто яйця не можна розігрівати в мікрохвильовій печі, тому що вони можуть вибухнути, навіть по закінченні функції розігріву.
 -  Усередині яйця створюється тискі воно вибухне.

Тримайте інструкцію під рукою. Для запобігання ризику загоряння, ураження електричним струмом, травмування або завдання збитків при користуванні піччю прочитайте всі інструкції та чітко дотримуйтесь їх. Ця інструкція не включає всі можливі умови, з якими можна стикнутися. Якщо у Вас виникають питання, звертайтеся в наші сервісні центри або до виробника.

Важливі інструкції з безпеки

Прочитайте уважно та збережіть
для довідок у майбутньому.

15. Не намагайтеся готувати у вашій печі страви у фритюрі.

- ☉ Це може призвести до несподіваного кипіння гарячої рідини.

16. Якщо ви помітили дим, не відкривайте дверцята печі, а вимкніть її або від'єднайте мережний шнур печі від розетки, щоб полум'я згасло без надходження повітря.

- ☉ Це може стати причиною значного пошкодження, такого як пожежа або ураження електричним струмом.

17. Якщо їжа готується або підігрівається в одноразовому посуді із пластику, паперу або інших горючих матеріалів, не залишайте піч без догляду, а частіше заглядайте усередину, щоб переконатися в тому, що з посудом нічого не відбувається

- ☉ Ваші харчові продукти можуть вилитись через можливі пошкодження ємності. Це також може спричинити пожежу.

18. Температура доступних поверхонь може бути високою під час роботи пристрою.

- ☉ Оскільки вони стають дуже гарячими, існує небезпека опіку, якщо тільки кухар не одягнув захисні рукавички

19. Залишки їжі необхідно видаляти, а піч регулярно чистити.

- ☉ Утримання печі в брудному стані може призвести до пошкодження зовнішнього покриття, що може негативно позначитися на терміні експлуатації печі, а також призвести до небезпечної ситуації.

20. Використовуйте тільки той датчик температури, який рекомендований для цієї печі (для моделей використання датчика, що мають функцію використання датчика температури).

- ☉ Ви не можете перевірити належним чином температуру, використовуючи невідповідний датчик температури.

21. Точно виконуйте інструкції виробника щодо приготування попкорну. Не залишайте піч без нагляду під час приготування попкорну. Якщо кукурудза не перетворюється на баранці по закінченні вказаного часу, припиніть приготування попкорну. Не використовуйте мішок з коричневого паперу для приготування попкорну. Не намагайтеся змусити зерна, що залишилися, луснути.

- ☉ Надто тривале нагрівання може спричинити займання попкорну.

22. Цей виріб повинен бути заземлений. Дроти в мережному шнурі мають колір згідно з таким кодом:

СИНИЙ ~ Нейтраль
КОРИЧНЕВИЙ ~ Під напругою
ЖОВТИЙ Й ЗЕЛЕНИЙ ~ Земля

Оскільки ці кольори дротів можуть не відповідати кольоровим міткам на вашій вилці, виконайте такі дії:

Дріт СИНЬОГО кольору повинен бути приєднаний до контакту вилки, позначеного буквою N або ЧОРНОГО кольору. Дріт КОРИЧНЕВОГО кольору повинен бути приєднаний до контакту вилки, позначеного буквою L або ЧЕРВОНОГО кольору. Дріт ЖОВТОГО ТА ЗЕЛЕНОГО або ЗЕЛЕНОГО кольору повинен бути приєднаний до заземлюючого контакту, що позначений буквою E або символом “ \perp ”.

Якщо мережний шнур виробу пошкоджений, то для забезпечення безпеки його має замінити представник фірми-виробника, її агент з обслуговування або особа, яка має аналогічну кваліфікацію.

- ☉ Неправильне використання може призвести до пожежі, ураження електричним струмом або

23. Забороняється використовувати цю піч для комерційних цілей.

- ☉ Неправильне використання може призвести до пошкодження печі.

Важливі інструкції з безпеки

Прочитайте уважно та збережіть для довідок у майбутньому.

Тримайте інструкцію під рукою. Для запобігання ризику загоряння, ураження електричним струмом, травмування або завдання збитків при користуванні піччю прочитайте всі інструкції та чітко дотримуйтесь їх. Ця інструкція не включає всі можливі умови, з якими можна стикнутися. Якщо у Вас виникають питання, звертайтеся в наші сервісні центри або до виробника.

- 24. Мікрохвильову піч слід використовувати із відчиненими декоративними дверцятами, якщо мікрохвильова піч вбудована в меблі.**
 - Якщо ці дверцята закриті під час роботи печі, потік повітря зменшується і може спричинити пожежу або пошкодження печі.
- 25. Таке підключення можна влаштувати, якщо розетка знаходиться у доступному місці, або встановленням вимикача на стінну проводку у відповідності із вимогами до обладнання електричної проводки.**
 - Неправильне використання вилки або перемикача може стати причиною ураження електричним струмом або пожежі.
- 26. Використовуйте тільки посуд, придатний до використання в мікрохвильових пічках.**
- 27. Діти повинні бути під аглядом щоб упевнитись, що вони не граються з приладом.**
- 28. Не слід ставити мікрохвильову піч у шафу, якщо тільки її не було перевірено в шафі.**
- 29. Прилад не передбачений для використання особами (включаючи дітей) з обмеженими фізичними, сенсорними або розумовими здібностями, або з браком навичок або досвіду, доки їм не буде проведено інструктаж або не буде догляду з боку людини, відповідальної за їхню безпеку. Чищення та технічне обслуговування не повинно виконуватися дітьми, якщо тільки їм не більше 8 років і вони знаходяться під наглядом.**
- 30. Мінімальна висота над поверхнею пічки, необхідна при встановленні.**
- 31. Мікрохвильова піч може бути вбудована.**
- 32. Температура доступних поверхонь може бути висока під час роботи приладу.**
- 33. Тримайте прилад та його кабель в недоступному місці для дітей віком до 8 років.**
- 34. Двері зовнішньої поверхні можуть нагріватися під час роботи приладу.**
- 35. Дристрої не призначені для використання через зовнішній таймер чи окремий блок управління.**

Дотримуючись базових інструкцій, наведених на двох сторінках, ви зможете швидко встановити піч і перевірити її працездатність. Будь ласка, зверніть особливу увагу на вказівки про місце установки печі. При розпакуванні печі, переконайтесь, що ви вийняли з неї всі аксесуари і пакувальні матеріали, що поставляються із нею. Переконайтесь, що ваша піч не була ушкоджена при доставці.

Розпакування й установка печі

1 Розпакуйте вашу піч й установіть її на рівну горизонтальну поверхню.

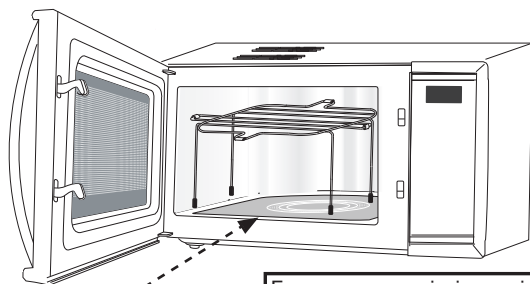

Будь ласка, помістіть тарілку, стійку до мікрохвильового випромінювання у центр кола.

Внутри

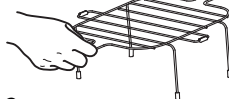

«Снаружи»
ВИСОКА РЕШІТКА



НИЗЬКА РЕШІТКА



**парова чаша для води
(піддон "рум'яна скоринка")**

Увага:

Будь ласка, помістіть решітку на керамічну тарілку правильно, згідно з інструкцією, та рухайте її, доки білі ручки доторкнуться до стінок камери. Металічні прuti решітки повинні бути розташовані горизонтально. У той же час не дозволяйте контакту металу решітки з камерою. Решітка повинна розташовуватись на керамічній тарілці, в іншому випадку можливість іскріння не виключена.

2 Установіть піч на рівну горизонтальну поверхню в обраному вами місці на висоті не менш ніж 85 см від підлоги, але забезпечте відстань не менш 30 см зверху та 10 см ззаду печі для достатньої вентиляції. Щоб випадково не перекинути піч на підлогу, встановіть піч так, щоб передній край дверцят розташовувався не менш ніж на 8 см від краю поверхні, на якій установлена піч. Зверху або на бокових стінках печі розташовані вентиляційні отвори. Блокування цих отворів може привести до ушкодження печі.

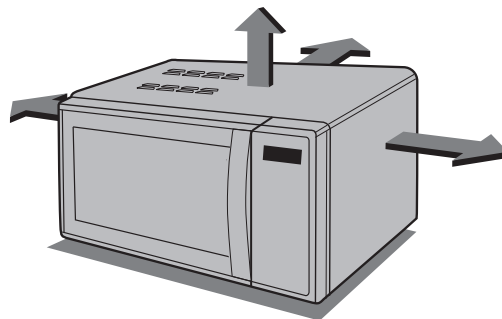

НЕ ТРЕБА ВИКОРИСТОВУВАТИ ДАНИЙ ВИРІБ ДЛЯ ГОТУВАННЯ ІЖИ В КОМЕРЦІЙНИХ ЦІЛЯХ

3 Приєднайте вашу мікрохвильову піч до стандартної розетки мережі змінного струму. Переконайтесь, щоб живлення печі здійснювалося від окремого ланцюга. **Якщо ваша піч не працює належним чином, відключіть мережний штепсель від розетки й потім знову вставте штепсель в розетку.**

4 Відкрийте вашу піч. Установіть в піч **КІЛЬЦЕ ЩО ОБЕРТАЄТЬСЯ** й покладіть на кільце **СКЛЯНИЙ ПІДНОС**.

5 Налийте в посуд, **безпечний для використання в мікрохвильовій печі**, 300 мл води. Поставте його на **СКЛЯНИЙ ПІДНОС** і закрийте дверцята. Якщо у вас є сумніви що до посуду, який можна використовувати, будь ласка, зверніться до стор. **169**.

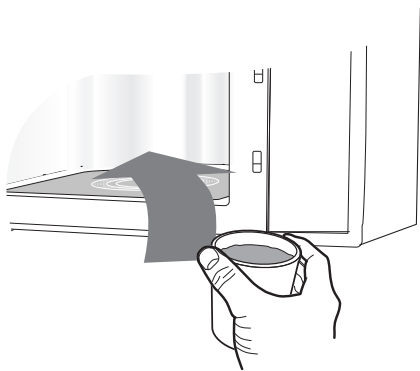

6 Натисніть кнопку **Стоп/Відміна** й потім натисніть кнопку **Старт** один раз, щоб задати час роботи печі, рівний 30 секундам.



7 На **дисплеї** почнеться відлік часу для інтервалу в 30 секунд. Коли він досягає нульової відмітки, лунає звуковий сигнал. Відкрийте дверцята печі й перевірте температуру води. Якщо ваша піч працює нормально, вода повинна бути теплою. **Будьте обережні, коли виймаєте посуд, тому що він може бути гарячим.**



ТЕПЕР ВАША ПІЧ ГОТОВА ДО РОБОТИ

8 Щоб уникнути опіків, потрібно перемішати або збовтати вміст дитячих пляшок і баночок дитячого харчування та перевірити його температуру перед тим, як давати дітям.

За своїм вибором, ви можете встановити годинник так, щоб він працював в 12-годинній або 24-годинній системі.

У нижченаведеному прикладі ми покажемо вам, як установити час 14:35 при роботі годинника в 24-годинній системі. Переконайтесь, що ви видалили з печі всі пакувальні матеріали.

Установка ГОДИННИКА



Коли ви перший раз приєднали піч до мережі або, коли після тимчасового відключення в мережі з'являється напруга, дисплей буде показувати '0'; вам буде потрібно знову встановити годинник.

Якщо на годиннику (або дисплеї) з'явилися дивного виду символи, вимкніть мережевий шнур печі від розетки, потім знову приєднайте його й повторіть установку годинника.

Під час установки годинника на дисплеї буде миготіти двокрапка. Після установки годинника двокрапка припинить миготіння.

1 Переконайтесь, що ви правильно встановили вашу піч, як описано вище в даному Посібнику.

Натисніть кнопку **Стоп/Сброс (Стоп/Відміна)**.

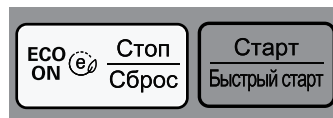

2 Один раз натисніть кнопку **Годинник**.

(Якщо ви хочете, щоб годинник працював в 12-годинній системі, натисніть кнопку **Годинник** ще раз. Якщо після установки годинника ви захочете перейти до іншої системи відліку часу, вам буде необхідно відімкнути мережний шнур від розетки й потім приєднати його знову).

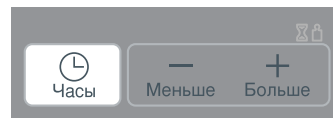

3 Натисніть кнопку **10 мин (10 хв.)** п'ятнадцять разів.

Натисніть кнопку **1 мин (1 хв.)** три рази.

Натисніть кнопку **10 сек (10 сек.)** п'ять разів.



4 Натисніть кнопку **Годинник**.

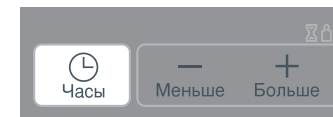

Блокування від дітей



У вашій печі є запобіжний пристрій, який дозволяє запобігти випадковому вклученню печі. Після вклучення блокування від дітей ви не зможете користуватися ніякими функціями печі й не зможете нічого готувати в ній до зняття блокування. Однак, дитина однаково зможе відкрити дверцята печі.

Натисніть кнопку **Стоп/Сброс (Стоп/Відміна)**.

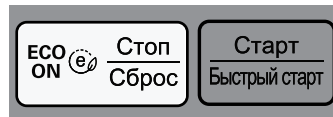

Натисніть кнопку **“Стоп/Сброс”** (Стоп/Відміна) й утримуйте її натиснутою доки на дисплеї не з'явиться буква **“L”** (блокування) і піч не подасть звуковий сигнал. .
Режим **БЛОКУВАННЯ ВІД ДІТЕЙ** устанавлений.

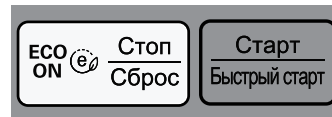

При натисканні будь-якої кнопки на дисплеї з'явиться буква **“L”**.



Щоб скасувати режим **БЛОКУВАННЯ ВІД ДІТЕЙ**, натисніть й утримуйте кнопку **Стоп/Сброс (Стоп/Відміна)**, поки дисплей не перестане показувати букву **“L”**. Після зняття блокування ви почуєте звуковий сигнал.

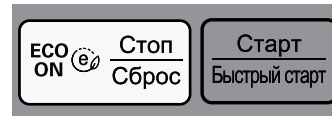

Економія Електроенергії



Режим **ЕКО** дозволить Вам заощадити електроенергію, так як Ви можете вимкнути дисплей самостійно, коли піч знаходиться в режимі очікування, або він вимкнеться автоматично через 5 хвилин з відкритою чи закритою дверцею.

Натисніть **Стоп/Сброс (ЕКО)**.
На дисплеї з'явиться "0".



Натисніть **Стоп/Сброс (ЕКО)** або дисплей вимкнеться автоматично через 5 хвилин.



Для того, щоб увімкнути дисплей у режимі ЕКО, натисніть будь-яку кнопку.

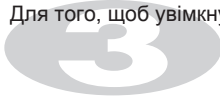

Готування з використанням мікрохвильової енергії

У нижченаведеному прикладі ми покажемо вам, як готувати будь-яку страву на рівні потужності 80% від максимального в плин 5 хвилини й 30 секунд



У вашій печі можна вибрати п'ять рівнів мікрохвильової потужності. Автоматично вибирається максимальний рівень потужності, але послідовними натисканнями кнопки Мікро можна обирати інші рівні потужності.

РІВЕНЬ ПОТУЖНОСТІ	Натискання кнопки Мікро	
ВИСОКИЙ	1 раз	850W
СЕРЕДНІЙ ВИСОКИЙ	2 рази	680W
СЕРЕДНІЙ	3 рази	510W
СЕРЕДНІЙ НИЗЬКИЙ	4 рази	340W
РОЗМОРОЖЕННЯ НИЗЬКИЙ	5 разів	170W

1 Переконайтесь, що ви правильно встановили вашу піч, як описано вище в даному Посібнику.

Натисніть кнопку **Стоп/Сброс (Стоп/Відміна)**.

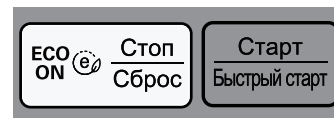

2 Для вибору рівня потужності 80% двічі натисніть кнопку СВЧ.

На дисплеї з'являється повідомлення "680".

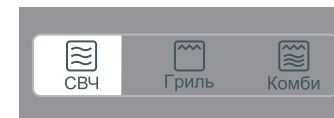

3 Натисніть кнопку **1 мин (1хв.)** п'ять разів.

Натисніть кнопку **10 сек (10 сек.)** три рази.



4 Натисніть кнопку **Старт (Старт)**.



У вашій печі можна обирати 5 рівнів мікрохвильової потужності, що забезпечує максимальну гнучкість в управлінні готування їжі. У нижченаведеній таблиці наведені приклади продуктів і рівні потужності, що рекомендують для готування в цій мікрохвильовій печі.

Рівні мікрохвильової потужності

Рівень потужності	Вихідна потужність		Використання
ВЫСОКИЙ (ВИСОКИЙ)	100%	850W	<ul style="list-style-type: none"> • Кип'ятіння води • Підрум'янювання страв з м'ясного фаршу • Готування шматків птаха, риби, овочів • Готування шматків нетвердого ("ніжного") м'яса
СРЕДНИЙ ВЫСОКИЙ (СЕРЕДНИЙ ВИСОКИЙ)	80%	680W	<ul style="list-style-type: none"> • Підігрів всіх страв • Смаження м'яса великим шматком і птаха цілком • Готування грибів і морепродуктів (молюски й ракоподібні) • Готування страв, у яких містяться сир і яйця
СРЕДНИЙ (СЕРЕДНИЙ)	60%	510W	<ul style="list-style-type: none"> • Випікання пирогів і коржів • Готування яєць • Готування солодкого крему • Готування рису, супів
СРЕДНИЙ НИЗКИЙ (СЕРЕДНИЙ НИЗЬКИЙ)	40%	340W	<ul style="list-style-type: none"> • Розмороження всіх продуктів • Розплавлення вершкового масла й шоколаду • Готування більш твердих шматків м'яса
РАЗМОРОЗКА/НИЗКИЙ (РОЗМОРОЖЕННЯ/ НИЗЬКИЙ)	20%	170W	<ul style="list-style-type: none"> • Розм'якшення вершкового масла й сиру • Розм'якшення морозива • Підйом дріжджового тіста



Готування у два етапи

У наступному прикладі ми покажемо вам, як готувати будь-яку їжу у два етапи. На першому етапі ваша їжа буде готуватися 11 хвилин на **ВИСОКОМУ** рівні потужності, а на другому етапі - 35 хвилин на рівні потужності 340W.



Під час готування в два етапи ви можете відкривати дверцята печі, щоб перевірити їжу. Закрийте дверцята печі, натисніть кнопку Старт і поточний етап готування продовжиться.

Наприкінці 1 етапу подається звуковий сигнал і починається 2 етап.

Якщо ви захочете стерти програму готування з пам'яті печі, двічі натисніть кнопку **Стоп/Відміна**.

Натисніть кнопку **Стоп/Сброс (Стоп/Відміна)**.

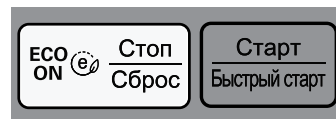

Задайте рівень потужності й час готування **для 1 етапу**.

Один раз натисніть кнопку **СВЧ** для вибору **ВИСОКОГО** рівня потужності.
Натисніть кнопку **10 мин (10 хв.)** один раз.
Натисніть кнопку **1 мин (1 хв.)** один раз.

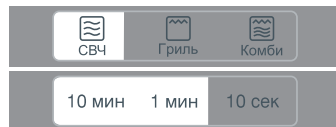

Задайте рівень потужності й час готування **для 2 етапу**.

Натисніть кнопку **СВЧ** чотири рази для вибору рівня потужності 340.
Натисніть кнопку **10 мин (10 хв.)** три рази.
Натисніть кнопку **1 мин (1 хв.)** п'ять разів.

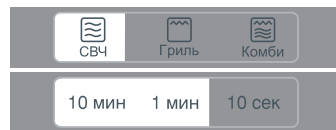

Натисніть кнопку **Старт (Старт)**.

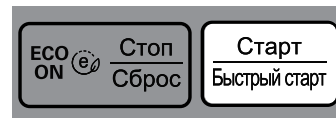
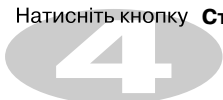

Швидкий старт

У наступному прикладі ми покажемо вам, як задати готування протягом 2 хвилин на високому рівні мікрохвильової потужності.



Режим **Швидкий Старт** дозволяє вам задавати час готування їжі на **ВИСОКОМУ** рівні мікрохвильової потужності 30-секундними інтервалами натисканням кнопки **Старт**.

Натисніть кнопку **Стоп/Сброс (Стоп/Відміна)**.



Щоб задати готування їжі протягом 2 хвилин на **ВИСОКОМУ** рівні мікрохвильової потужності, натисніть кнопку **Старт/Быстрый Старт (Старт/Швидкий Старт)** чотири рази. Ваша піч почне працювати до того, як ви встигнете натиснути кнопку чотири рази.



У режимі **Быстрый Старт (Швидкий Старт)** послідовними натисканнями кнопки **Старт (Старт)** ви можете збільшити час готування максимум до 10 хвилин.

Готування у режимі гриля

У наступному прикладі ми покажемо як використовувати гриль для готування будь-якої страви протягом 12 хвилин і 30 секунд.



Цей режим дозволяє вам швидко підрум'янити їжу з утворенням хрусткої коринки.

У режимі гриля між решіткою для гриля й скляним підносом міститься металевий піднос.

Гриль режимінде ол үшін арнайы тор пайдаланылуға тиіс.



ВИСОКА РЕШІТКА



НИЗЬКА РЕШІТКА



Натисніть кнопку **Стоп/Сброс (Стоп/Відміна)**.

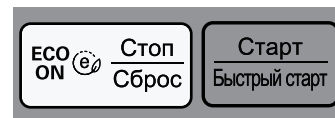

Натисніть кнопку **Гриль (Гриль)**.

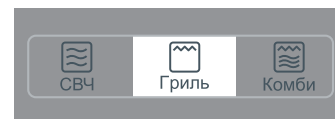

Здайте час готування.

Натисніть кнопку **10 мин (10 хв.)** один раз.

Натисніть кнопку **1 мин (1 хв.)** два рази

Натисніть кнопку **10 сек (10 сек.)** три рази.

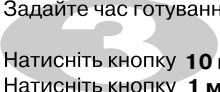

Натисніть кнопку **Старт (Старт)**.

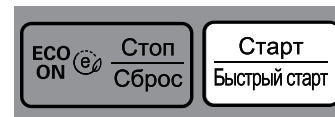

Комбінований режим готування

У наступному прикладі ми покажемо вам, як запрограмувати вашу піч для готування в комбінованому режимі "Со-3" протягом 25 хвилин.



У вашій печі є режим комбінованого готування, який дозволяє вам готувати їжу, використовуючи **нагрівальний елемент** та мікрохвилі одночасно або по черзі. Це, звичайно, дозволяє вам приготувати їжу за більш короткий час.

Кварцовий нагрівальний елемент присмажує поверхню їжу в той час, коли **мікрохвилі** готують її внутрішню частину. Крім того, вам не потрібно попередньо прогрівати **піч**.

Категорія	Мікрохвильова потужність (%)	Мощність гриля (%)
Со-1	20	80
Со-2	40	60
Со-3	60	40

Натисніть кнопку **Стоп/Сброс (Стоп/Відміна)**,



Натисніть кнопку **Комби (Комбі)** три рази. На дисплеї з'явиться повідомлення "Со-3".

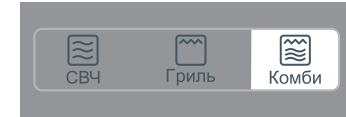

Задайте час готування.

Натисніть кнопку **10 мин (10 хв.)** два рази. Натисніть кнопку **1 мин (1 хв.)** п'ять разів.



Натисніть кнопку **Старт (Старт)**.

У процесі готування ви можете використати кнопки **Більше/Менше** для збільшення/зменшення часу готування. **Будьте обережні, виймаючи їжу, тому що посуд, у якому вона готувалася, буде гарячим!**

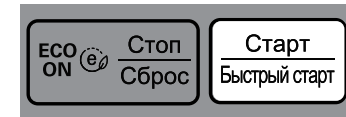

Русский повар

У наступному прикладі ми покажемо вам, як приготувати 0.6 кг “Картопля “в мундирі””



Борщ	1	рази
Солянка м'ясна	2	рази
Картопля “в мундирі”	3	рази
Курячий шашлик	4	рази
Шашлик з лосося	5	рази
Пельмені	6	рази
Бефстроганов	7	рази
Кулебяка з лососем	8	рази
Картопляні чіпси	9	рази
Гречана каша	10	рази
Щі	11	рази
Чаудер	12	рази
Рибний растегай	13	рази
М'ясний гуляш	14	рази

Натисніть кнопку **Стоп/Сброс (Стоп/Відміна)**.

Натисніть кнопку **Русский повар** три рази.
На дисплеї з'явиться повідомлення “гс-3”.
У даному прикладі три раз натисніть кнопку **Картопля “в мундирі”**.

Задайте бажану вагу картоплі.
Натисніть на сектор **[+]** кнопки уведення ваги три разів.

Якщо сектор **[+]** або **[-]** втримується в натиснутому положенні, вага буде збільшуватися швидко.

Натисніть кнопку **Старт (Старт)**.

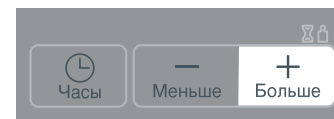
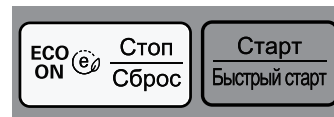

Тип страви	Вага:	Посуд/ приналежності	Температура продуктів :	Інструкції з приготування
Борщ (гс-1)	1,7 кг	миска для мікрохвильової печі	Кімнатної температури	<p>Інгредієнти</p> <p>300 г яловичини, нарізаної великими шматками 1/2 буряка, подрібненого 1/2 моркви, подрібненої 1/2 цибулі, подрібненої 1 картоплина, подрібнена 1 томат, подрібнений 100 г капусти, подрібненої 1 зубчик часнику, чавлений 1 столова ложка томат-пасту 3 столові ложки свіжої подрібненої зелені 2 склянки води або бульйону 1 чайна ложка оцту Сіль і перець за смаком</p> <p>1. Додати всі інгредієнти в велику й глибоку миску і добре перемішати. Накрити харчовою плівкою та зробити отвори для вентиляції.</p> <p>2. Поставте страву у піч. Вибрати меню й натиснути Start. Під час приготування помішувати принаймні двічі.</p>
Солянка м'ясна (гс-2)	1,7 кг	миска для мікрохвильової печі	Кімнатної температури	<p>Інгредієнти</p> <p>100 г сосисок, нарізаних 1 цибуля, подрібнена 1 томат, подрібнений 3 мариновані огірки, подрібнені 10 чорних оливок без кістки, нарізаних 2 столові ложки томат-пасту 3 склянки води або бульйону Сіль і перець за смаком</p> <p>1. Додати всі інгредієнти в велику й глибоку миску і добре перемішати. Накрити харчовою плівкою та зробити отвори для вентиляції.</p> <p>2. Поставити страву у піч. Вибрати меню й натиснути Start. Під час приготування помішувати принаймні двічі.</p>

Тип страви	Вага:	Посуд/ приналежності	Температура продуктів :	Інструкції з приготування
Картопля “в мундирі” (гс-3)	0,2~0,8 кг	Скляний лоток	Кімнатної температури	<ol style="list-style-type: none"> 1. Виберіть картоплини середнього розміру вагою 180-220 г. Вимийте і протріть картоплини. Проткніть картоплю декілька разів виделкою. 2. Поставте картоплю в піч. Вибрати меню й натиснути Start. 3. Після приготування, залиште накритим фольгою на 5 хвилин.
Курячий шашлик (гс-4)	0,4 кг	Решітка і піддон для жиру	Охолоджене	<div data-bbox="683 283 1214 469" style="border: 1px solid black; padding: 5px;"> <p>Інгредієнти</p> <p>400 г курячої грудки (без шкіри, до 2,5 см завтовшки) 1 столова ложка томат-пасту 1 зубчик часнику, чавлений 1 столова ложка масла Сіль і перець за смаком 2~3 дерев'яні шампури</p> </div> <ol style="list-style-type: none"> 1. Покласти курку, томат-пасту, часник, масло, сіль і перець у миску й добре перемішати. 2. Нанизати шматки курки на дерев'яні шампури. Шматки слід пронизувати шампуром посередині. 3. Викласти продукти на решітку з піддоном для жиру. Вибрати меню й натиснути Start. Після сигналу перевернути й натиснути Start для продовження приготування.
Шашлик з лосося (гс-5)	0,4 кг	Решітка і піддон для жиру	Охолоджене	<div data-bbox="683 630 1214 809" style="border: 1px solid black; padding: 5px;"> <p>Інгредієнти</p> <p>400 г філе лосося (до 2,5 см завтовшки) 2 столові ложки лимонного соку 1 столова ложка масла 1 столова ложка олії Сіль і перець за смаком 2~3 дерев'яні шампури</p> </div> <ol style="list-style-type: none"> 1. Додати лосось, лимонний сік, масло, олію, сіль і перець у миску й добре перемішати. 2. Нанизати шматки лосося на дерев'яні шампури. Шматки слід пронизувати шампуром посередині. 3. Викласти продукти на решітку з піддоном для жиру. Вибрати меню й натиснути Start. Після сигналу перевернути й натиснути Start для продовження приготування.

Тип страви	Вага:	Посуд/ приналежності	Температура продуктів :	Інструкції з приготування
Пельмені (гс-6)	0,3 кг	тарілка для мікрохвильової печі	Заморожене	<div data-bbox="683 165 1212 300" style="border: 1px solid black; padding: 5px;"> <p>Інгредієнти</p> <p>15~20 заморожених пельменів 2 1/2 склянки води 1 лавровий лист Сіль і перець за смаком</p> </div> <p>1. Додати всі інгредієнти в велику й глибоку миску і добре перемішати. Накрити харчовою плівкою та зробити отвори для вентиляції.</p> <p>2. Поставити страву у піч. Вибрати меню й натиснути Start.</p>
Бефстроганов (гс-7)	1,2 кг	миска для мікрохвильової печі	Кімнатної температури	<div data-bbox="683 411 1212 657" style="border: 1px solid black; padding: 5px;"> <p>Інгредієнти</p> <p>400 г яловичини, нарізаної великими шматками 2 цибулі, подрібненої 1 склянка сметани 1 столова ложка томат-пасту 1 столова ложка універсального борошна 1 столова ложка олії 3 столові ложки свіжої подрібненої зелені 1 склянка води або бульйону Сіль і перець за смаком</p> </div> <p>1. Додати всі інгредієнти в велику й глибоку миску і добре перемішати. Накрити харчовою плівкою та зробити отвори для вентиляції.</p> <p>2. Поставити страву у піч. Вибрати меню й натиснути Start. Під час приготування помішувати принаймні двічі.</p>

Тип страви	Вага:	Посуд/ приналежності	Температура продуктів :	Інструкції з приготування
Кулебяка з лососем (гс-8)	0,3 кг	Решітка	Кімнатної температури	<p>Інгредієнти</p> <p>130 г замороженого листкового тіста, розмороженого 100 г філе лосося, подрібненого 1/2 цибулі, подрібненої 1 варене яйце, подрібнене Сіль і перець за смаком 1 жовток</p> <ol style="list-style-type: none"> Додати лосось, цибулю, варене яйце, сіль і перець у миску й добре перемішати. Розкотати тісто до 2мм завтовшки на рівній поверхні та розкласти лосось з іншими інгредієнтами на половині площини тіста. Змотати та заліпити краї. Помазати тісто збитим жовтком та покласти на пергамент. Викладіть на решітку. Вибрати меню й натиснути Start. Після сигналу перевернути й натиснути Start для продовження приготування.
Картопляні чіпси (гс-9)	1	Скляний лоток	Кімнатної температури	<ol style="list-style-type: none"> Нарізати картоплю скибочками якомога тонше за допомогою спеціального ножа або овочерізки. Обтерти картопляні скибочки рушником та розкласти на пергаменті. Щоб отримати кращий результат, картоплю слід викладати в один шар. Поставити страву у піч. Вибрати меню й натиснути Start. Після приготування, оставте на 1-2 хвилини.
Гречана каша (гс10)	0,3 кг	миска для мікрохвильової печі	Кімнатної температури	<ol style="list-style-type: none"> Промити 300 г гречки та дати їй стекти. Додати 600 мл води та сіль у велику й глибоку миску, дати постояти 15 хвилин, накрити харчовою плівкою та зробити в ній отвори. Поставити страву у піч. Вибрати меню й натиснути Start. Після приготування залиште на 15 хвилин.

Тип страви	Вага:	Посуд/ приналежності	Температура продуктів :	Інструкції з приготування
<p align="center">Щі (гс11)</p>	<p align="center">1,5 кг</p>	<p align="center">миска для мікрохвильової печі</p>	<p align="center">Кімнатної температури</p>	<div data-bbox="683 165 1214 370" style="border: 1px solid black; padding: 5px;"> <p>Інгредієнти</p> <p>300 г яловичини, нарізаної великими шматками 200 г капусти, подрібненої 1 цибуля, подрібнена 1 морква, подрібнена 3 столові ложки свіжої подрібненої зелені 3 склянки води або бульйону Сіль і перець за смаком</p> </div> <p>1. Додати всі інгредієнти в велику й глибоку миску і добре перемішати. Накрити харчовою плівкою та зробити отвори для вентиляції.</p> <p>2. Поставити страву у піч. Вибрати меню й натиснути Start. Під час приготування помішувати принаймні двічі.</p>
<p align="center">Чаудер (гс12)</p>	<p align="center">1,7 кг</p>	<p align="center">миска для мікрохвильової печі</p>	<p align="center">Кімнатної температури</p>	<div data-bbox="683 495 1214 721" style="border: 1px solid black; padding: 5px;"> <p>Інгредієнти</p> <p>500 г тріски, нарізаної великими шматками 2 картоплини, нарізані великими шматками 1 цибуля, нарізана великими шматками 1 морква, нарізана великими шматками 1/4 склянки горілки 2 склянки води або бульйону 2 лаврових листка Сіль і перець за смаком</p> </div> <p>1. Додати всі інгредієнти в велику й глибоку миску і добре перемішати. Накрити харчовою плівкою та зробити отвори для вентиляції.</p> <p>2. Поставити страву у піч. Вибрати меню й натиснути Start. Під час приготування помішувати принаймні двічі.</p> <p>3. Після приготування перемішати та прикрасити свіжою зеленню або, за бажанням, перед сервіруванням.</p>

Тип страви	Вага:	Посуд/ приналежності	Температура продуктів :	Інструкції з приготування
Рибний растегай (rc13)	0,3 кг	Решітка	Кімнатної температури	<div data-bbox="683 165 1214 344" style="border: 1px solid black; padding: 5px;"> <p>Інгредієнти</p> <p>130 г замороженого листкового тіста, розмороженого 100 г філе білої риби, подрібненої 3 столові ложки подрібнених шампінйонів 3 столові ложки вареного рису Сіль і перець за смаком 1 жовток</p> </div> <ol style="list-style-type: none"> 1. Покласти рибне філе, шампінйони, варений рис, сіль і перець у миску й добре перемішати. 2. Розділити тісто на 2 частини, Розкотати 2мм завтовшки на рівній поверхні та покласти рибу з іншими інгредієнтами на тісто. Змотати та заліпити краї у формі круглих або овальних пиріжків. 3. Помазати пиріжки збитим жовтком та покласти на пергамент. 4. Викладіть на решітку. Вибрати меню й натиснути Start. Після сигналу перевернути й натиснути Start для продовження приготування.
М'ясний гуляш (rc14)	1,0 кг	миска для мікрохвильової печі	Кімнатної температури	<div data-bbox="683 580 1214 785" style="border: 1px solid black; padding: 5px;"> <p>Інгредієнти</p> <p>500 г яловичини або свинини, нарізаної великими шматками 2 цибулини, нарізані великими шматками 1 столова ложка універсального борошна 3 столові ложки томат-пасту 1 лавровий лист 1 склянка води або бульйону Сіль і перець за смаком</p> </div> <ol style="list-style-type: none"> 1. Додати всі інгредієнти в велику й глибоку миску і добре перемішати. Накрити харчовою плівкою та зробити отвори для вентиляції. 2. Поставити страву у піч. Вибрати меню й натиснути Start. Під час приготування помішувати принаймні двічі. 3. Після приготування перемішати та прикрасити свіжою зеленню або, за бажанням, перед сервіруванням.

Французский повар

У наступному прикладі ми покажемо вам, як приготувати 1,5 кг “ Рататуй”.



Французський цибулевий суп	1	рази
Вершково-сирний асуп з мідіями	2	рази
Суп-пюре зі шпинату	3	рази
Рататуй	4	рази
Фаршировані томати	5	рази
Фаршировані шампінйони	6	рази
Жульєн в булочці	7	рази
Стейк з палтусу	8	рази
Філе свинини в беконі з баклажаном	9	рази
Курячі ніжки з чорносливом	10	рази

Натисніть кнопку **Стоп/Сброс (Стоп/Відміна)**.



Натисніть кнопку **Французский повар** чотири рази .
На дисплеї з'явиться повідомлення “Fc-4” .
У даному прикладі чотири рази натисніть кнопку
Рататуй.



Натисніть кнопку **Старт (Старт)** .

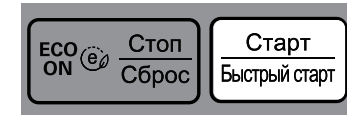

Тип страви	Вага:	Посуд/ приналежності	Температура продуктів :	Інструкції з приготування
Французький цибулевий суп (Fc-1)	1,5 кг	миска для мікрохвильової печі	Кімнатної температури	<div data-bbox="746 159 1278 378" style="border: 1px solid black; padding: 5px;"> <p>Інгредієнти</p> <p>4 цибулі, тоненько нарізані 50 г масла 1 чайна ложка білого цукру 1 столова ложка універсального борошна 3 склянки яловичного бульйону 1/2 склянки червоного вина 8 скибочок підсмаженої французької булки 1 склянка тертого сиру</p> </div> <ol style="list-style-type: none"> 1. Обсмажити цибулю на сковорідці в маслі з цукром до золотистої скоринки. 2. Покласти обсмажену цибулю та борошно у велику й глибоку миску, добре перемішати та додати яловичний бульйон і червоне вино. Накрити харчовою плівкою та зробити отвори для вентиляції. 3. Поставити страву у піч. Вибрати меню й натиснути Start. Під час приготування помішувати принаймні двічі. 4. Після приготування перемішати та розлити по тарілках. 5. Покласти по 1 скибці підсмаженого хліба в кожен супову тарілку та посипати хліб сиром. Підігріти 2~3 хвилини в мікрохвильовій печі на 800 ватт, щоб сир розплавився.

Тип страви	Вага:	Посуд/ приналежності	Температура продуктів :	Інструкції з приготування
<p>Вершково-сирний суп з мідіями (Fc-2)</p>	<p>1,2 кг</p>	<p>миска для мікрохвильової печі</p>	<p>Кімнатної температури</p>	<div data-bbox="743 159 1273 381" style="border: 1px solid black; padding: 5px;"> <p>Інгредієнти</p> <p>1 картоплина, подрібнена 1/2 цибулі, подрібненої 2 столові ложки свіжої подрібненої зелені 1 стеблина селери, подрібнена 200 г мідій (очищених і без нутрощів) 2 столові ложки олії Сіль і перець за смаком 600 г супу-пюре</p> </div> <p>1. Додати картоплю, цибулю, свіжу зелень, селеру, морепродукти, олію, сіль і перець у миску та добре перемішати. Накрийте харчовою плівкою.</p> <p>2. Поставити страву у піч. Вибрати меню й натиснути Start.</p> <p>3. Після приготування додати суп-пюре та добре перемішати.</p> <div data-bbox="743 510 1273 647" style="border: 1px solid black; padding: 5px;"> <p>* Суп-пюре</p> <p>1/2 склянки масла 6 столових ложок універсального борошна 2 склянки молока 1 кубик курячого бульйону</p> </div> <p>1. Розплавити масло на сковорідці, додати борошно та розмішати в пасту.</p> <p>2. Додати молоко й кубик курячого бульйону та готувати на малому вогні до загустіння.</p>

Тип страви	Вага:	Посуд/ приналежності	Температура продуктів :	Інструкції з приготування
Суп-пюре зі шпинату (Fc-3)	1,2 кг	миска для мікрохвильової печі	Кімнатної температури	<div data-bbox="743 159 1273 340" style="border: 1px solid black; padding: 5px;"> <p>Інгредієнти</p> <p>600 г овочевого пюре 1 1/2 склянки курячого бульйону 2 столові ложки універсального борошна 2 столові ложки масла 1 склянка вершків Сіль і перець за смаком</p> </div> <ol style="list-style-type: none"> 1. Додати всі інгредієнти в велику й глибоку миску і добре перемішати. Накрити харчовою плівкою та зробити отвори для вентиляції. 2. Поставити страву у піч. Вибрати меню й натиснути Start. Під час приготування помішувати принаймні двічі. <div data-bbox="743 454 1273 562" style="border: 1px solid black; padding: 5px;"> <p>* Овочеве пюре</p> <p>400 г шпинату, подрібненого 2 цибулі, подрібненої 4 столові ложки води</p> </div> <ol style="list-style-type: none"> 1. Покладіть тушковане м'ясо у каструлю для мікрохвильової печі. Додати воду та накрити харчовою плівкою. 2. Поставити страву у піч. Готувати 9~11 хвилин у мікрохвильовій печі на 800 ватт. 3. Після варіння збити овочі в блендері або кухонному комбайні до утворення пюре м'якої і однорідної текстури.

Тип страви	Вага:	Посуд/ приналежності	Температура продуктів :	Інструкції з приготування
<p align="center">Рататуй (Fc-4)</p>	<p align="center">1,5 кг</p>	<p align="center">тарілка для мікрохвильової печі</p>	<p align="center">Кімнатної температури</p>	<div style="border: 1px solid black; padding: 5px;"> <p>Інгредієнти</p> <p>1 цибуля, нарізана великими шматками 1 кабачок, нарізаний великими шматками 1 цукіні, нарізане великими шматками 1 кольоровий солодкий перець, нарізаний великими шматками 3 подрібнених томата 1 столова ложка томат-пасту 2 зубчики часнику, чавлені 1 столова ложка свіжої подрібненої зелені 2 столові ложки оцту 1 чайна ложка цукру Сіль і перець за смаком</p> </div> <p>1. Додати всі інгредієнти в велику й глибоку миску і добре перемішати. Накрити харчовою плівкою та зробити отвори для вентиляції.</p> <p>2. Поставити страву у піч. Вибрати меню й натиснути Start. Під час приготування помішувати принаймні двічі.</p>
<p align="center">Фаршировані томати (Fc-5)</p>	<p align="center">1,2 кг</p>	<p align="center">тарілка для мікрохвильової печі</p>	<p align="center">Кімнатної температури</p>	<div style="border: 1px solid black; padding: 5px;"> <p>Інгредієнти</p> <p>4 середні помідори Сіль і перець за смаком 400 г меленої яловичини 1/2 склянки хлібних крихт 2 зубчики часнику, чавлені 1 столова ложка гірчиці Діжон 1 столова ложка сушеної зелені 1 столова ложка сиру пармезан</p> </div> <p>1. Зрізати верхівки помідорів, по типу капелюшків, та видалити насіння, не пошкодивши м'якоть чи шкірку. Тоді посипати кожен помідор сіллю та перцем.</p> <p>2. Додати всі інші інгредієнти в миску, добре перемішати.</p> <p>3. Нафарширувати помідори яловичиною сумішшю та повернути "капелюшки" на місце.</p> <p>4. Покласти фаршировані помідори на тарілку та накрити харчовою плівкою.</p> <p>5. Поставити страву у піч. Вибрати меню й натиснути Start.</p>

Тип страви	Вага:	Посуд/ приналежності	Температура продуктів :	Інструкції з приготування
Фаршировані шампіньйони (Fc-6)	0,5 кг	Вогнетривка скляна форма на решітці	Кімнатної температури	<div data-bbox="743 163 1273 275" style="border: 1px solid black; padding: 5px;"> <p>Інгредієнти</p> <p>15~20 шампіньйонів, без ніжок</p> <p>Начинка</p> <p>50 г тертого сиру</p> </div> <ol style="list-style-type: none"> 1. Видалити ніжки у всіх грибів та розкласти на тарілці. 2. Нафарширувати шляпку кожного гриба начинкою. 3. Присипати зверху сиром кожен фарширований гриб. 4. Викладіть на решітку. Вибрати меню й натиснути Start. <div data-bbox="743 421 1273 618" style="border: 1px solid black; padding: 5px;"> <p>* Начинка</p> <p>2 столові ложки масла</p> <p>Подрібнені ніжки, що лишилися</p> <p>1/4 склянки червоного вина</p> <p>30 г хлібних крихт</p> <p>3 столові ложки свіжої подрібненої зелені</p> <p>1/2 склянки вершків</p> <p>Сіль і перець за смаком</p> </div> <ol style="list-style-type: none"> 1. Обсмажити ніжки в маслі на сковороді. Додати червоне вино, хлібні крихти й петрушку та добре перемішати. 2. Додати вершки та готувати на малому вогні до загустіння. Приправити сіллю та перцем.

Тип страви	Вага:	Посуд/ приналежності	Температура продуктів :	Інструкції з приготування
<p>Жульєн в булочці (Fc-7)</p>	<p>0,8 кг</p>	<p>Вогнетривка скляна форма на решітці</p>	<p>Кімнатної температури</p>	<div data-bbox="743 163 1273 273" style="border: 1px solid black; padding: 5px;"> <p>Інгредієнти 4~5 булочок Начинка 50 г тертого сиру</p> </div> <ol style="list-style-type: none"> 1. Відрізати верхівки булочок та видалити м'якоть, не пошкодивши скоринку. 2. Нафарширувати кожну булочку та покласти їх на тарілку. 3. Присипати зверху сиром кожну булочку. 4. Викладіть на решітку. Вибрати меню й натиснути Start. <div data-bbox="743 409 1273 591" style="border: 1px solid black; padding: 5px;"> <p>* Толтыру 2 столові ложки масла 200 г курячих грудок, подрібнених 100 г грибів, подрібнених 1 цибуля, подрібнена 1 склянка вершків Сіль і перець за смаком</p> </div> <ol style="list-style-type: none"> 1. Обсмажити курячі грудки з грибами та цибулею в маслі на сковороді. 2. Додати вершки та готувати на малому вогні до загустіння. Приправити сіллю та перцем.
<p>Стейк з палтусу (Fc-8)</p>	<p>0,2 кг</p>	<p>Решітка і піддон для жиру</p>	<p>Охолоджене</p>	<div data-bbox="743 695 1273 827" style="border: 1px solid black; padding: 5px;"> <p>Інгредієнти 200 г палтусу 1 столова ложка лимонного соку 1 столова ложка олії Сіль і перець за смаком</p> </div> <ol style="list-style-type: none"> 1. Змішати в мисці лимонний сік з олією, сіллю та перцем. 2. Намастити стейки палтусу олійною сумішшю. 3. Викласти продукти на решітку з піддоном для жиру. Вибрати меню й натиснути Start. 4. Після сигналу перевернути й натиснути Start для продовження приготування.

Тип страви	Вага:	Посуд/ приналежності	Температура продуктів :	Інструкції з приготування
Філе свинини в беконі з баклажаном (Fc-9)	1,2 кг	Вогнетривка скляна форма на решітці	Кімнатної температури	<div data-bbox="743 163 1273 315" style="border: 1px solid black; padding: 5px;"> <p>Інгредієнти</p> <p>400 г філе свинини 8 смужок бекону 1/2 баклажану 2 столові ложки оливкової олії. Сіль і перець за смаком</p> </div> <ol style="list-style-type: none"> 1. Нарізати філе свинини на 8 шматків (по 50 г), посолити та поперчити. 2. Загорнути філе свинини в бекон. 3. Нарізати баклажан та покласти в оливкову олію. 4. Укласти замотане філе свинини та нарізаний кабачок у вогнетривку скляну форму. 5. Викладіть на решітку. Вибрати меню й натиснути Start.
Курячі ніжки з чорносливом (Fc10)	1,2 кг	миска для мікрохвильової печі	Кімнатної температури	<div data-bbox="743 490 1273 669" style="border: 1px solid black; padding: 5px;"> <p>Інгредієнти</p> <p>1 цибуля, нарізана 1 морква, нарізана 500 г курячих ніжок 15 слив без кісточок, розрізаних навпіл 1 склянка курячого бульйону Сіль і перець за смаком</p> </div> <ol style="list-style-type: none"> 1. Додати всі інгредієнти в велику й глибоку миску і добре перемішати. Накрити харчовою плівкою та зробити отвори для вентиляції. 2. Поставити страву у піч. Вибрати меню й натиснути Start. Під час приготування помішувати принаймні двічі.

Итальянский повар

У наступному прикладі ми покажемо вам, як приготувати 1,2 кг “Лазанья”.



Натисніть кнопку **Стоп/Сброс (Стоп/Відміна)**.



Суп-пюре з морепродуктів	1	раз
П'ємонтський суп	2	рази
Баклажан з томатами й сиром	3	рази
Перець, фарширований тунцем та хлібом	4	рази
Лазанья	5	рази
Спагеті болоньезе	6	рази
Спагеті карбонара	7	рази
Різото	8	рази
Свіжа піца	9	рази
Яблучні чіпси	10	рази

Натисніть кнопку **Итальянский повар** п'ять разів. На дисплеї з'явиться повідомлення “Ic-5”. у даному прикладі п'ять разів натисніть кнопку **Лазанья**.



Натисніть кнопку **Старт (Старт)**.

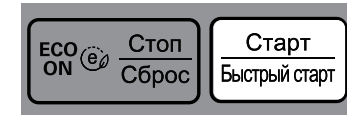

Тип страви	Вага:	Посуд/ приналежності	Температура продуктів :	Інструкції з приготування
<p align="center">Суп-пюре з морепродуктів (Іс-1)</p>	<p align="center">0,5 кг</p>	<p align="center">миска для мікрохвильової печі</p>	<p align="center">Кімнатної температури</p>	<div style="border: 1px solid black; padding: 5px; margin-bottom: 10px;"> <p>Інгредієнти</p> <p>1 картоплина, подрібнена 1/2 цибулі, подрібненої 2 столові ложки свіжої подрібненої зелені 1 стеблина селери, подрібнена 200 г морепродуктів, очищених і без нутроців 2 столові ложки олії Сіль і перець за смаком 600 г супу-пюре</p> </div> <ol style="list-style-type: none"> 1. Додати картоплю, цибулю, свіжу зелень, селеру, морепродукти, олію, сіль і перець у глибоку й велику миску та добре перемішати. Накрити харчовою плівкою та зробити отвори для вентиляції. 2. Поставити страву у піч. Вибрати меню й натиснути Start. 3. Після приготування додати суп-пюре та добре перемішати. <div style="border: 1px solid black; padding: 5px; margin-bottom: 10px;"> <p>* Суп-пюре</p> <p>1/2 склянки масла 6 столових ложок універсального борошна 2 склянки молока 1 кубик курячого бульйону</p> </div> <ol style="list-style-type: none"> 1. Розплавити масло на сковорідці, додати борошно та розмішати в пасту. 2. Додати молоко й кубик курячого бульйону та готувати на малому вогні до загустіння.
<p align="center">П'ємонтський суп (Іс-2)</p>	<p align="center">1,5 кг</p>	<p align="center">миска для мікрохвильової печі</p>	<p align="center">Кімнатної температури</p>	<div style="border: 1px solid black; padding: 5px; margin-bottom: 10px;"> <p>Інгредієнти</p> <p>2 яйця 4 столові ложки сухарного борошна 2 столові ложки тертого сиру 5 склянок води Сіль і перець за смаком</p> </div> <ol style="list-style-type: none"> 1. Додати всі інгредієнти в велику й глибоку миску і добре перемішати. Накрити харчовою плівкою та зробити отвори для вентиляції. 2. Поставити страву у піч. Вибрати меню й натиснути Start. Під час приготування помішувати принаймні двічі.

Тип страви	Вага:	Посуд/ приналежності	Температура продуктів :	Інструкції з приготування
<p>Баклажан з томатами й сиром (Іс-3)</p>	<p>1,0 кг</p>	<p>Вогнетривка скляна форма на решітці</p>	<p>Кімнатної температури</p>	<div style="border: 1px solid black; padding: 5px;"> <p>Інгредієнти</p> <p>1~2 баклажани 1~2 томати Сіль і перець за смаком 100 г тертого сиру</p> </div> <ol style="list-style-type: none"> 1. Нарізати баклажани та томати скибками по 1,5 см та приправити сіллю та перцем. 2. Покласти баклажани й томати шарами на тарілку та посипати сиром кожен томат. 3. Викладіть на решітку. Вибрати меню й натиснути Start.
<p>Перець, фарширований тунцем та хлібом (Іс-4)</p>	<p>1,5 кг</p>	<p>тарілка для мікрохвильової печі</p>	<p>Кімнатної температури</p>	<div style="border: 1px solid black; padding: 5px;"> <p>Інгредієнти</p> <p>4 кольорові солодкі перці 2 консерви з тунцем 2 шматочки сухого чорного хліба, подрібнені 1 зубчик часнику, чавлений 100 г сиру пармезан Сіль і перець за смаком 200 г томатного пюре</p> </div> <ol style="list-style-type: none"> 1. Відрізати в перця верхівку, видалити насіння. 2. Змішати тунець, хліб, часник, сир пармезан, сіль і перець. 3. Нафарширувати перці сумішшю з тунцем та покласти їх на тарілку. 4. Зверху полити томатним пюре та накрити харчовою плівкою. 5. Поставити страву у піч. Вибрати меню й натиснути Start.

Тип страви	Вага:	Посуд/ приналежності	Температура продуктів :	Інструкції з приготування
Лазанья (Іс-5)	1,2 кг	20x20см форма для випікання	Кімнатної температури	<div data-bbox="767 161 1295 272" style="border: 1px solid black; padding: 5px;"> <p>Інгредієнти для м'ясного соусу</p> <p>6 пластин для лазаньї, приготованих за рецептом на коробці 1 кг м'яса та томатного соусу 40 г тертого сиру</p> </div> <ol data-bbox="767 284 1477 440" style="list-style-type: none"> 1. Покладіть поряд 2 пластини лазаньї на дно форми для випікання, щоб закрити її дно. Зверху розкладіть 1/3 м'яса та томатного соусу. 2. Далі ще 2 пластини лазаньї та ще 1/3 м'яса та томатного соусу; наприкінці покласти останні 2 пластини лазаньї та м'ясо з томатним соусом. 3. Зверху посипати тертим сиром. 4. Поставити страву у піч. Оберіть розділ меню, натисніть старт. <div data-bbox="767 456 1295 675" style="border: 1px solid black; padding: 5px;"> <p>* М'ясо та томатний соус</p> <p>1 стеблина селери, подрібнена 1 цибуля, подрібнена 1 зубчик часнику, чавлений 800 г спілих томатів, подрібнених 1 гілочка чебрецю 1 лавровий лист 300 г меленої яловичини Сіль і перець за смаком</p> </div> <ol data-bbox="767 692 1477 835" style="list-style-type: none"> 1. Готувати селеру, цибулю та часник в невеликій кількості олії на сковорідці, доки вони не розм'якшаться. 2. Додати помідори, чебрець, лавровий лист, сіль і перець. Перемішати та готувати на маленькому вогні 30 хвилин. 3. Готувати мелене м'ясо в іншій сковорідці в олії протягом 5 хвилин, постійно помішуючи. Залити томатну суміш у м'ясо і готувати 5 хвилин.

Тип страви	Вага:	Посуд/ приналежності	Температура продуктів :	Інструкції з приготування
<p align="center">Спагеті болоньезе (Іс-6)</p>	<p align="center">1,0 кг</p>	<p align="center">миска для мікрохвильової печі</p>	<p align="center">Кімнатної температури</p>	<div style="border: 1px solid black; padding: 5px;"> <p>Інгредієнти для м'ясного соусу</p> <p>1 столова ложка оливкової олії. 1 цибуля, подрібнена 1 зубчик часнику, чавлений 400 г меленої яловичини 100 г томат-пасту 2 подрібнених томата 1 столова ложка сушеної зелені Сіль і перець за смаком</p> <p>Інгредієнти для пасту</p> <p>150 г пасту, звареної за рецептом на коробці. 1 столова ложка сиру пармезан</p> </div> <p>1. Додати всі інгредієнти соусу болоньезе в велику й глибоку миску і добре перемішати. накрити харчовою плівкою та зробити отвори.</p> <p>2. Поставити страву у піч. Вибрати меню й натиснути Start. Під час приготування помішувати принаймні двічі.</p> <p>3. Після варіння перемішати, додати соус болоньезе в зварену пасту, посипати сиром пармезан або вже перед подаванням.</p>

Тип страви	Вага:	Посуд/ приналежності	Температура продуктів :	Інструкції з приготування
<p align="center">Спагеті карбонара (Іс-7)</p>	<p align="center">0,4 кг</p>	<p align="center">миска для мікрохвильової печі</p>	<p align="center">Кімнатної температури</p>	<div style="border: 1px solid black; padding: 5px;"> <p>Інгредієнти для м'ясного соусу</p> <p>100 копченого бекону, подрібненого 1 зубчик часнику, чавлений 1/2 склянки вершків 4 жовтки 100 г сиру пармезан Сіль і перець за смаком</p> <p>Інгредієнти для пасти</p> <p>150 г пасти, звареної за рецептом на коробці. 1 столова ложка сиру пармезан</p> </div> <ol style="list-style-type: none"> 1. Підсмажити бекон з часником у сковорідці в олії, доки він не стане трішки коричневим, тоді злити зайвий жир. 2. Додати смажений бекон, вершки, жовтки, сир пармезан, сіль і перець у глибоку й велику миску та добре перемішати. Накрити харчовою плівкою та зробити отвори для вентиляції. 3. Поставити страву у піч. Вибрати меню й натиснути Start. 4. Після варіння перемішати, додати соус карбонара в зварену пасту, посипати сиром пармезан або вже перед подаванням.
<p align="center">Різото (Іс-8)</p>	<p align="center">1,2 кг</p>	<p align="center">миска для мікрохвильової печі</p>	<p align="center">Кімнатної температури</p>	<div style="border: 1px solid black; padding: 5px;"> <p>Інгредієнти</p> <p>200 г рису різото 1 1/2 склянки води або бульйону 1/2 склянки молока 200 г яловичини, подрібненої 2 яйця 1 цибуля, подрібнена 50 г зеленого горошку 100 г тертого сиру Сіль і перець за смаком</p> </div> <ol style="list-style-type: none"> 1. Додати всі інгредієнти в велику й глибоку миску і добре перемішати. Накрити харчовою плівкою та зробити отвори для вентиляції. 2. Поставте страву у піч. Вибрати меню й натиснути Start. Під час приготування помішувати принаймні двічі.

Тип страви	Вага:	Посуд/ приналежності	Температура продуктів :	Інструкції з приготування
Свіжа піца (Іс-9)	0,4 кг	Вогнетривка скляна форма	Кімнатної температури	<div data-bbox="767 162 1295 381" style="border: 1px solid black; padding: 5px;"> <p>Інгредієнти</p> <p>Напівготове тісто Глазур : 3 столові ложки томатного соусу 30 г сосисок, нарізаних 1/2 цибулі, нарізаної 2 свіжих гриба, нарізаних 1/2 свіжого перцю 100 г тертого сиру моцарела</p> </div> <ol style="list-style-type: none"> 1. Покладіть напівготове тісто на вогнетривку скляну форму. Розмажте соус для піци. Нанесіть на поверхню глазур та сир. 2. Поставити страву у піч. Вибрати меню й натиснути Start. <div data-bbox="767 477 1295 654" style="border: 1px solid black; padding: 5px;"> <p>* Напівготове тісто</p> <p>120 г універсального хлібного борошна 1 чайна ложка активних сухих дріжджів 1/3 чайної ложки солі 1 чайна ложка цукру 70 мл теплої води 1 чайна ложка оливкової олії плюс трохи для покриття</p> </div> <ol style="list-style-type: none"> 1. Змішайте усі інгредієнти у великій мисці. 2. Замішайте електроміксером, щоб зробити гладке та еластичне тісто. 3. Розкотати тісто та покласти на змащену вогнетривку скляну форму. Подірявити поверхню тіста виделкою. 4. Поставити форму в духовку на решітку та випікати 12~14 хвилин на грилі. 5. Після випікання розкласти продукти у форму.

Тип страви	Вага:	Посуд/ приналежності	Температура продуктів :	Інструкції з приготування
Яблучні чіпси (Іс10)	1.0	Скляний лоток	Кімнатної температури	<div data-bbox="767 161 1295 247" style="border: 1px solid black; padding: 5px;"> <p>Інгредієнти 1/2 яблука 1 склянка цукреної води (1 склянка води + 2 чайні ложки цукру)</p> </div> <ol style="list-style-type: none"> 1. Нарізати яблуко якомога тоншими скибочками за допомогою спеціального ножа або овочерізки та замочити в цукреній воді на 1~2 години. 2. Обтерти скибочки яблука рушником та розкласти на пергаменті. Щоб отримати кращий результат, картоплю слід викладати в один шар. 3. Поставити страву у піч. Вибрати меню й натиснути Start. 4. Після приготування, оставте на 1-2 хвилини.

Восточный повар

У наступному прикладі ми покажемо вам, як приготувати 1,5 кг “Курка карі”.



Натисніть кнопку **Стоп/Сброс (Стоп/Відміна)**.

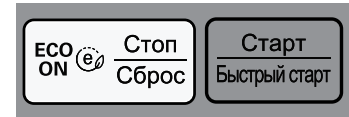

Суп харчо	1	рази
Азу	2	рази
Долма	3	рази
Плов	4	рази
Курка карі	5	рази
Шаурма	6	рази
Чахохбілі	7	рази
Ікра баклажанна	8	рази
Сациві	9	рази
Хінкалі	10	рази

Натисніть кнопку **Восточный повар** п'ять разів.
На дисплеї з'явиться повідомлення “Ос-5”.
У даному прикладі п'ять разів натисніть кнопку
Курка карі.



Натисніть кнопку **Старт (Старт)**.

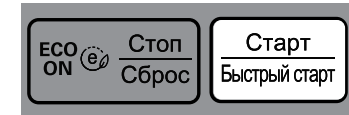

Санат	Шекті салмағы:	Ыдыс-аяқ	Тағам темп.:	Нұсқаулар
Суп харчо (Ос-1)	1,5 кг	миска для мiкрохвильової печi	Кiмнатної температури	<p>Ингредiєнти</p> <p>400 г яловичини або телятини, нарізаної великими шматками 100 г довгозернистого рису, промитого та висушеного 50 г волоських горіхів, подрібнених 1 цибуля, подрібнена 3 зубчики часнику, чавлені 1 червоний перець, подрібнений 2 чайні ложки меленого червоного перцю 3 столові ложки свіжої подрібненої зелені 2 1/2 склянки води або бульйону Сіль і перець за смаком</p> <ol style="list-style-type: none"> Додати всі iнгредiєнти в велику й глибоку миску і добре перемішати. Накрити харчовою плівкою та зробити отвори для вентиляції. Поставте страву у піч. Вибрати меню й натиснути Start. Під час приготування помішувати принаймні двічі.
Азу (Ос-2)	1,5 кг	миска для мiкрохвильової печi	Кiмнатної температури	<p>Ингредiєнти</p> <p>500 г яловичини або свинини, нарізаної великими шматками 1 маринований огірок, нарізаний великими шматками 2 картоплини, нарізані великими шматками 1 цибуля, нарізана великими шматками 2 зубчики часнику, чавлені 2 столові ложки томат-пасты 2 столові ложки олії 1 склянка води або бульйону 1 лавровий лист Сіль і перець за смаком</p> <ol style="list-style-type: none"> Додати всі iнгредiєнти в велику й глибоку миску і добре перемішати. Накрити харчовою плівкою та зробити отвори для вентиляції. Поставити страву у піч. Вибрати меню й натиснути Start. Під час приготування помішувати принаймні двічі.

Санат	Шекті салмағы:	Ыдыс-аяқ	Тағам темп.:	Нұсқаулар
Долма (Ос-3)	1,0 кг	миска для мiкрохвильовой печи	Кiмнатной температуры	<div data-bbox="726 162 1257 359" style="border: 1px solid black; padding: 5px;"> <p>Игредиенты</p> <p>1 горщик виноградного листа 200 г вареного рису 500 г меленой яловичины 1 цибуля, подрiбнена Сiль i перець за смаком 1/2 склянки води 1/2 склянки сметани</p> </div> <ol style="list-style-type: none"> 1. Додати варений рис, мелену яловичину, цибулю, сiль i перець у миску й добре перемiшати. 2. Покласти виноградне листя на рiвну поверхню, в нього 1 1/2 повної ложки рисової сумiшi по центру. Загорнути рисову сумiш у листя. 3. Розкласти всi загорнутi листки рядками у велику й глибоку каструлю та залити воду. Накрийте харчовою плiвкою. 4. Поставити страву у пiч. Вибрати меню й натиснути Start. 5. Пiсля приготування подавати зi сметаною або за власним смаком.
Плов (Ос-4)	1,2 кг	миска для мiкрохвильовой печи	Кiмнатной температуры	<div data-bbox="726 600 1257 818" style="border: 1px solid black; padding: 5px;"> <p>Игредиенты</p> <p>300 г яловичины, нарiзаної великими шматками 1 цибуля, подрiбнена 1 морква, подрiбнена 3 зубчики часнику, чавленi 1 чайна ложка куркуми Сiль i перець за смаком 200 г довгозернистого рису, промитого та висушеного 2 склянки води або бульйону</p> </div> <ol style="list-style-type: none"> 1. Готувати яловичину, цибулю, моркву та часник в невеликій кiлькостi олiї на сковорiдцi, доки вони не стануть децхо коричневими. Додати куркуму, сiль i перець та добре перемiшати. 2. Покласти готову яловичину з iншими iнгредiєнтами в велику й глибоку каструлю, додати рис та воду. Накрити харчовою плiвкою та зробити отвори для вентиляцiї. 3. Поставити страву у пiч. Вибрати меню й натиснути Start. Пiд час приготування помiшувати принаймнi двiчi.

Санат	Шекті салмағы:	Ыдыс-аяқ	Тағам темп.:	Нұсқаулар
<p align="center">Курка карі (Ос-5)</p>	<p align="center">1,5 кг</p>	<p align="center">миска для мікрохвильової печі</p>	<p align="center">Кімнатної температури</p>	<div style="border: 1px solid black; padding: 5px;"> <p>Інгредієнти</p> <p>400 г курячих грудок, нарізаних великими шматками 1/4 склянки оливкової олії 2 цибулі, подрібненої 4 зубчики часнику, чавлені 1 коріння імбиру, чищеного 1 паличка кориці 2 сухих перця чілі 1 чайна ложка куркуми 400 г томатного соусу 1/2 склянки води або бульйону 1/2 склянки чистого йогурту 1 столова ложка лимонного соку Сіль і перець за смаком</p> </div> <ol style="list-style-type: none"> Додати всі інгредієнти в велику й глибоку миску і добре перемішати. Накрити харчовою плівкою та зробити отвори для вентиляції. Поставити страву у піч. Вибрати меню й натиснути Start. Під час приготування помішувати принаймні двічі.
<p align="center">Шаурма (Ос-6)</p>	<p align="center">0,8 кг</p>	<p align="center">тарілка для мікрохвильової печі</p>	<p align="center">Кімнатної температури</p>	<div style="border: 1px solid black; padding: 5px;"> <p>Інгредієнти</p> <p>4~6 лаваші або тонкі хлібини 200 г курячих грудок, приготованих і подрібнених 1 томат, подрібнений 1 огірок, подрібнений 3 столові ложки свіжої подрібненої зелені Соус: 1 столова ложка майонезу 1 столова ложка сметани 1 столова ложка кетчупу 1 зубчик часнику, чавлений</p> </div> <ol style="list-style-type: none"> Покласти курячі грудки, помідори, огірок та зелень у велику й глибоку миску і добре перемішати. В іншій мисці змішати всі складові соусу. Покласти лаваш на рівну поверхню та додати соус і курку з іншими інгредієнтами. Загорнути в рулети. Покласти рулети на тарілку та накрити харчовою плівкою. Поставити страву у піч. Вибрати меню й натиснути Start.

Санат	Шекті салмағы:	Ыдыс-аяқ	Тағам темп.:	Нұсқаулар
<p>Чахохбілі (Ос-7)</p>	<p>1,7 кг</p>	<p>миска для мiкрохвильової печi</p>	<p>Кiмнатної температури</p>	<p>Інгредiєнти</p> <p>1 кг курки, нарізаної великими шматками 1 солодкий перець, подрібнений 1 цибуля, подрібнена 1 томат, подрібнений 2 зубчики часнику, чавлені 1/2 склянки червоного або білого вина 3 столові ложки свіжої подрібненої зелені 1 столова ложка гострого червоного перцю 1/2 чайної ложки шафрану Сіль і перець за смаком</p> <p>1. Додати всі інгредієнти в велику й глибоку миску і добре перемішати. Накрити харчовою плівкою та зробити отвори для вентиляції.</p> <p>2. Поставити страву у піч. Вибрати меню й натиснути Start. Під час приготування помішувати принаймні двічі.</p>
<p>Ікра баклажанна (Ос-8)</p>	<p>1,2 кг</p>	<p>миска для мiкрохвильової печi</p>	<p>Кiмнатної температури</p>	<p>Інгредiєнти</p> <p>2 баклажани, очищені та подрібнені 1 солодкий перець, подрібнений 1 цибуля, подрібнена 1 томат, подрібнений 2 столові ложки свіжої подрібненої зелені 2 зубчик часнику, чавлений 1 столова ложка оливкової олії 1 чайна ложка цукру Сіль і перець за смаком</p> <p>1. Додати всі інгредієнти в велику й глибоку миску і добре перемішати. Накрити харчовою плівкою та зробити отвори для вентиляції.</p> <p>2. Поставити страву у піч. Вибрати меню й натиснути Start. Під час приготування помішувати принаймні двічі.</p> <p>3. Після приготування збити овочі в блендері або кухонному комбайні.</p>

Санат	Шекті салмағы:	Ыдыс-аяқ	Тағам темп.:	Нұсқаулар
Сациві (Ос-9)	1,7 кг	миска для мiкрохвильовой печи	Кiмнатной температуры	<p>Ингредиенти</p> <p>250 г волоського горіху 1 цибуля 2 зубчики часнику, чавлені 1/2 чайної ложки шафрану 1/2 чайної ложки кориці 1 1/2 склянки води або бульйону 1 кг курки або індички, нарізаної великими шматками 1 столова ложка гранатового соку Сіль і перець за смаком</p> <ol style="list-style-type: none"> 1. Покласти волоські горіхи, цибулю, часник, шафран, корицю та налити воду в миску та змішати блендером або кухонним комбайном. 2. Покласти суміш з волоських горіхів, курки, гранатового соку, солі й перцю в глибоку й велику миску та добре перемішати. Накрити харчовою плівкою та зробити отвори для вентиляції. 3. Поставити страву у піч. Вибрати меню й натиснути Start. Під час приготування помішувати принаймні двічі.
Хінкалі (Ос10)	0,6 кг	тарілка для мiкрохвильовой печи	Заморожене	<ol style="list-style-type: none"> 1. Розкласти заморожене хінкалі на тарілці. Щоб отримати кращий результат, картоплю слід викладати в один шар. Накрийте харчовою плівкою. 2. Поставити страву у піч. Вибрати меню й натиснути Start.

Тому що температурой щільність продуків можуть бути різними, ми рекомендуємо перевірити продукти перед початком готування. Особливу увагу зверніть на великі шматки м'яса й птиці, тому що деякі продукти не повинні бути повністю відталі перед готуванням. Наприклад, риба готується так швидко, що іноді краще починати готування тоді, коли вона ще де що заморожена. У нижченаведеному прикладі ми покажемо вам, як розморозити 1.4 кг замороженого птаха

Автотатичне розморожування продуктів



Натисніть кнопку **Стоп/Сброс (Стоп/Відміна)**. Зважте продукти, які ви збираєтеся розморозувати. Обов'язково Видаліть металеві зав'язки або обгортки, потім помістіть продукти в піч і закрийте дверцята.

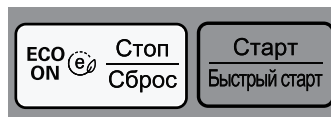

Для вибору програми розморожування Птаха натисніть кнопку **Авторозморозивание (Розморожування)** два рази. У вікні дисплея з'явиться повідомлення "dEF2".

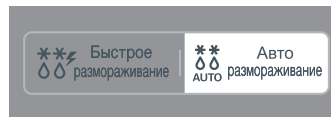

У вашій печі можна обирати одну із чотирьох категорій продуктів до розморожування: **М'ясо, Птиця, Риба та Хліб**; кожна категорія продуктів розморозується з використанням різного рівня потужності мікрохвиль. Вибір необхідної категорії і робиться за допомогою натискання кнопки. **Размороз.**

Уведіть вагу заморожених продуктів, які ви збираєтеся розморозити.

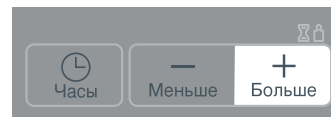

Натисніть кнопку **[+]** чотирнадцять разів.



Категорія Натисніть кнопку **Размороз**

М'ясо **1** раз

Птиця **2** рази

Риба **3** рази

Заморожені овочі **4** рази

Натисніть кнопку **Старт (Старт)**.



У процесі розморожування ваша піч подасть звуковий сигнал, після якого слід відкрити дверцята печі, перевернути продукти й розділити шматки для забезпечення рівномірного відтаювання. Вийміть відталі шматки або екрануйте їх фольгою для вповільнення відтавання. Після перевірки продуктів закрийте дверцята й натисніть кнопку **Старт** для продовження розморожування.

Ваша піч буде продовжувати розморозувати продукти (навіть після звукового сигналу про закінчення розморожування), поки ви не відкриєте дверцята.

ІНСТРУКЦІЇ З АВТОМАТИЧНОГО РОЗМОРОЖУВАННЯ.

- Харчовий продукт, що потребує розморожування, повинен бути поміщений у придатний для мікрохвильової печі посуд. Не закриваючи посуд, помістіть продукт в піч на скляний поворотний стіл.
- Якщо деякі частини продуктів відтають швидше інших, прикрийте їх невеликими шматочками фольги. Це допоможе сповільнити процес розморожування, зберігаючи продукт від пересихання. Перевірте, щоб фольга не торкалась стінок печі й шматочки фольги не стикалися один з одним.
- Такі продукти, як м'ясний фарш, відбивні котлети, ковбаски (сосиски) і бекон, по можливості варто відокремлювати один від одного. Коли пролунає ЗВУКОВИЙ СИГНАЛ, відкрийте дверцята й переверніть продукти. Якщо вже є розморожені шматки, вийміть їх. Заморожену частину знову поставте в піч і продовжуйте розморожування. Після розморожування, дайте продукту постояти до повного відтавання.
- Наприклад, шматки м'яса й цілі тушки курчат повинні ПОСТОЯТИ не менше 1 години перед початком готування.

Категорія	Вага	Посуд	Продукт
<p>«М'ясо» (М'ясо) (dEF1)</p> <p>«Птиця» (Птиця) (dEF2)</p> <p>«Рыба» (Рыба) (dEF3)</p>	0.1 ~ 4.0 кг	Посуд для мікрохвильової печі (пласка тарілка)	<p>М'ясо: Яловичий фарш, філе, нарізка для тушкування, стейк, біфштекс, гамбургери, свині відбивні, відбивні з баранини, ковбаски (сосиски), котлети (2 см).</p> <p>Перегорніть продукт після звукового сигналу. Після розмороження, дайте продукту відстоятися 5-15 хв.</p> <p>Птиця: Ціла (до 2 кг), грудки (без кісток), ніжки. Грудки (до 2,5 кг)</p> <p>Риба: Філе, великі шматки, цілі Крабове м'ясо, хвосты омарів, креветки, гребінці</p>
Замороженные овощи (Заморожені овочі) (dEF4)	0.1 ~ 2.0 кг	Каструля для мікрохвильової печі	<p>Овочева суміш, дрібна морква й т.д.</p> <ol style="list-style-type: none"> 1. Викладіть заморожені овочі в каструлю для мікрохвильової печі. 2. Помістіть її на скляне блюдо. 3. Установіть вагу та натисніть кнопку «Старт». Після звукового сигналу відкрийте дверцята та перемішайте овочі.

Швидке

розморожування

Ця функція підходить для дуже швидкого розморожування 0.5 кг. рубаного м'яса, шматочків курки або рибного філе.

Щоб середина теж розморозилася, треба дати продукту небагато постояти.

У прикладі нижче ми покажемо вам, як розморозити 0.5 кг. курячого філе.



У процесі розморожування ваша піч подасть звуковий сигнал, після якого відкрийте дверцята печі, переверніть продукти й розділіть шматки для забезпечення рівномірного відтавання. Вийміть відталі шматки або екрануйте їх фольгою для вповільнення відтавання. Після перевірки продуктів закрийте дверцята й натисніть кнопку Старт для продовження розморожування. Ваша піч буде продовжувати розморожувати продукти (навіть після звукового сигналу про закінчення розмороження), поки ви не відкриєте дверцята.

Натисніть кнопку **Стоп/Сброс (Стоп/Відміна)**. Зважте продукти, які ви збираєтеся розморожувати. Обов'язково видаліть металеві зав'язки або обгортки, потім помістіть продукти в піч і закрийте дверцята.



Натисніть один раз кнопку **Быстрое размораживание (Швидке розмороження)** Піч зробить решту.

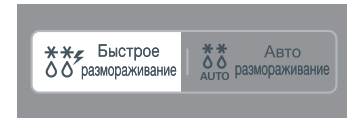

ІНСТРУКЦІЇ ЗІ ШВИДКОГО РОЗМОРОЖЕННЯ

*Повністю видаліть пакування м'яса.

*Покладіть фарш у посуд для мікрохвильової печі. Коли пролунає звуковий сигнал, відкрийте дверцята, вийміть фарш із печі, переверніть його й покладіть назад у піч. Натисніть кнопку СТАРТ, щоб продовжити розмороження. Наприкінці програми вийміть фарш із мікрохвильової печі, накрийте фольгою й залиште на 5-15 хвилин до повного відтавання.

Страва	Вага	Посуд	Інструкції
Фарш	0.5кг	Посуд для мікрохвильової печі (пласка тарілка)	Фарш Після звукового сигналу переверніть продукт. Після розмороження дайте постояти 5- 15 хвилин.

Збільшення й зменшення часу приготування

У наступному прикладі ми покажемо вам,
як змінювати установлює програми
Авто кухар щоб збільшити
або зменшити час готування.



Якщо при використанні будь-якої програми автоматичного готування, ви виявили що їжа недосмажена або пересмажена, ви можете збільшити або зменшити час готування натисканням кнопок [+] / [-] .

При готуванні їжі в автоматичному й ручному режимі ви можете в будь-який момент збільшити або зменшити час готування натисканням кнопок [+] / [-] .

При цьому немає необхідності зупиняти процес готування

Натисніть кнопку **Стоп/Сброс (Стоп/Відміна)**.



Виберіть потрібну програму Авто кухар .

Задайте вагу продуктів.

Натисніть кнопку **Старт (Старт)** .

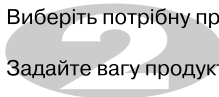

Натисніть кнопку **[+]** .

При кожному натисканні кнопки час готування буде збільшуватися на **10** секунд.

Натисніть кнопку **[-]** .

При кожному натисканні кнопки час готування буде зменшуватися на **10** секунд.

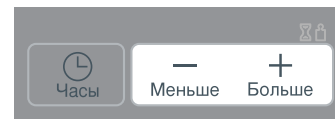
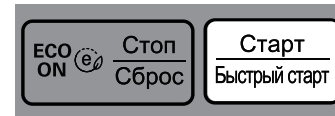
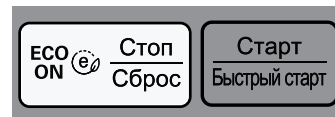
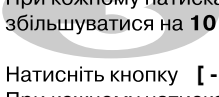

Посуд для мікрохвильової печі

Ніколи не використовуйте у вашій мікрохвильовій печі металевий посуд або посуд з металевою обробкою

Мікрохвилі не можуть проходити через метал. Вони будуть відбиватися від будь-якого металевого предмета, поміщеного в піч і викличуть появу електричної дуги, що за своїм аналогічним блискавці.

Більша частина термостійкого неметалічного кухонного посуду безпечна для використання в мікрохвильовій печі. Однак, деякий посуд може містити матеріали, що роблять його непридатним для мікрохвильової печі. Якщо у вас є сумніви в придатності будь-якого конкретного посуду, існує простий спосіб визначити, чи придатний цей посуд для мікрохвильової печі.

Поставте предмет посуду, що викликає у вас сумніви, у мікрохвильову піч поруч зі склянкою води. Увімкніть режим мікрохвиль на ВИСОКИЙ потужності протягом 1 хвилини. Якщо вода нагріється, а посуд залишається холодним на дотик, використовувати його небезпечно.

Однак, якщо температура води не змінюється, а посуд стає теплим, це означає, що він поглинає мікрохвилі та його небезпечно використовувати в мікрохвильовій печі. У вашій кухні ймовірно вже є багато посуду, що можна використовувати при готуванні їжі в мікрохвильовій печі. Просто прочитайте нижче поданий перелік.

Столові тарілки

Багато видів столового посуду безпечні для використання в мікрохвильовій печі.

У випадку сумнівів, подивіться в документах експлуатації виробника посуду або проведіть перевірку на придатність для мікрохвильової печі.

Скляний посуд

Термостійкий скляний посуд безпечний для мікрохвильової печі.

Це також відноситься до всіх марок кухонного посуду із загартованого скла.

Однак, не користуйтеся таким скляним посудом, як келихи або склянки для вина, оскільки вони можуть лопнути при нагріванні їжі.

Пластиковий посуд для зберігання продуктів

Вони можуть використовуватися для швидкого підігріву їжі. Однак, вони не повинні використовуватися для готування їжі протягом тривалого часу, тому що гаряча їжа наприкінці призведе до їхньої деформації або плавлення.

Папір

Паперові тарілки й посудини є зручними й безпечними для використання в мікрохвильовій печі за умови, що час готування короткий й у їжі втримується мало жиру й вологи. Паперові рушники також дуже зручні для загортання продуктів й обкладання листів для випікання, у яких готуються жирні страви, такі як бекон. Звичайно, намагайтеся уникати пофарбованого паперу, тому що фарба може перейти на їжу. Деякі паперові вироби, виготовлені із вторинної сировини, можуть містити домішки, які можуть призвести до появи електричної дуги або займання.

Пластикові пакети для готування їжі

Вони безпечні для використання в мікрохвильовій печі при умові, що вони спеціально призначені для приготування їжі. Однак, обов'язково зробіть надріз на пакеті, щоб пара мала можливість виходити з пакета. Ніколи не користуйтеся для готування їжі у вашої мікрохвильової печі звичайними пластиковими пакетами, тому що вони розплавляться й порвуться.

Пластмасовий кухонний посуд для мікрохвильової печі

У продажі є кухонний посуд для мікрохвильової печі різних форм і розмірів. Як правило ви можете використовувати вже наявний у вас на кухні посуд, а не купувати новий.

Фаянс, глиняний посуд і кераміка

Посуд, зроблений із цих матеріалів, звичайно, прекрасно підходять для використання в мікрохвильовій печі, але щоб мати повну впевненість, його необхідно випробувати вищенаведеним способом.

⚠️ ЗАСТЕРЕЖЕННЯ

Деякі предмети посуду з високим умістом свинцю або заліза не придатні для використання в мікрохвильовій печі.

Щоб бути впевненими, що посуд може використовуватися в мікрохвильовій печі, ви повинні випробувати його.

Характеристики продуктів і готування з використанням мікрохвильової енергії

Спостерігайте за процесом готування

Рецепти в повареній книзі були ретельно розроблені, але ваш успіх у приготуванні страв з їх використанням залежить від того, наскільки уважно ви спостерігаєте за процесом готування. Завжди спостерігайте за їжею при її готуванні. У вашу піч вмонтований світильник, що автоматично загоряється при готуванні їжі, так що ви можете заглядати усередину й перевіряти, як проходить готування.

В рецептах наведені вказівки про те, коли потрібно підняти, перемішати їжу й т.п. Якщо вам здається, що їжа готується нерівномірно, зробіть те, що вважаєте за потрібне.

Фактори, що впливають на час готування їжі

Час готування залежить від багатьох факторів. Температура інгредієнтів, що використовуються в рецепті, дуже сильно впливає на час готування. Наприклад, пиріг з масла, молока і яєць, тільки що вийнятих з холодильника, буде випікатися суттєво довше, ніж пиріг з тих же інгредієнтів, але кімнатної температури. У всіх рецептах блюдо, наведених у даному Посібнику, зазначені діапазони часу готування. Якщо ви готуєте страву протягом мінімального часу, зазначеного в рецепті, вона може бути не готова до кінця. Іноді для готування страви за вашим смаком доводиться навіть перевищувати максимально зазначений час. Основний принцип, прийнятий в цій повареній книзі, полягає в консервативному підході при визначенні часу готування. Адже, якщо їжа пригоріла, то це вже не можна виправити.

У деяких рецептах, особливо в рецептах готування хліба, пирогів і заварного крему, рекомендується виймати блюдо з печі злегка неготовим. Це не помилка.

Якщо дати блюду постояти, особливо в накритому виді, воно продовжує готуватись навіть після виймання з печі, тому що тепло, поглинене зовнішніми шарами їжі, поступово проникає усередину. Якщо залишити їжу в печі доки вона не буде повністю готова, зовнішні шари будуть пересушені або навіть пригорять. Ви поступово набудете майстерності у визначенні часу готування та часу, що потрібен для охолодження різних блюд.

Щільність продуктів

Легкі, пористі страви, такі як торт або хліб, готуються швидше, ніж важкі, щільні страви, такі як ростбіф або тушковане м'ясо. При готуванні пористих блюд ви повинні подбати про те, щоб їх зовнішні краї не стали занадто сухими й тендітними.

Висота їжі

Верхня частина високих продуктів, зокрема, ростбіфа, буде готуватись швидше, ніж нижня. Внаслідок цього, блюдо, що має велику висоту, рекомендується перевертати під час готування, іноді кілька разів.

Уміст вологи в продуктах

Тому що тепло, що генерується мікрохвилями, має тенденцію випаровувати вологу, то відносно сухі продукти, такі як м'ясо для смаження й деякі види овочів, необхідно або оббризкувати водою перед готуванням, або готувати накритими для того, щоб утримувати пару.

Вміст кісток і жиру в продуктах

Кістки проводять тепло, а жир готується швидше м'яса. Внаслідок цього, при готуванні кістяків або жирних шматків м'яса треба подбати про те, щоб м'ясо готувалося рівномірно й не пересмажилось.

Кількість продуктів

Кількість мікрохвиль у вашій мікрохвильовій печі залишається незмінним поза залежності від кількості продуктів, що готуються. Отже, чим більше продуктів ви помістили в мікрохвильову піч, тим довше вони будуть готуватись. Коли ви готуєте будь-яку страву, вага якої наполовину менша ваги, зазначеної в рецепті, не забудьте зменшити зазначений у рецепті час готування принаймні на одну третину.

Форма продуктів

Мікрохвилі проникають у продукти тільки на глибину близько 2 см; внутрішня частина товстої страви готується за рахунок того, що тепло, що генерується зовні, переноситься усередину. Тільки зовнішні шари будь-якої страви готуються за рахунок мікрохвильової енергії, інша частина страви готується за рахунок теплопровідності. Виходячи із цього, найгіршою можливою формою страви при приготуванні в мікрохвильовій печі є товстий квадрат. Кути вже давно будуть готові, а центр ще навіть не нагріється. У мікрохвильовій печі найбільше успішно готуються круглі тонкі страви й страви, що мають форму кільця.

Накривання

Кришка утримує тепло й пару, за рахунок чого їжа готується швидше. Для накривання використовуйте кришку або плівку, що облягає, піднявши один з її кутів, щоб плівку не розірвало тиском пари.

Підрум'янювання

М'ясо й птиця, які готуються 15 хвилин або довше, злегка підрум'яняться за рахунок їхнього власного жиру. На страву, які готуються більш короткий час, можна нанести соус для підрум'янювання, такий як вустерширський соус, соєвий соус або соус для барбекю, що дозволяє домогтися апетитних кольорів. Оскільки до страв додаються відносно невелика кількість соусу для підрум'янювання, первинний аромат страв залишається незмінним.

Накривання жиронепроникним папером

Жиронепроникний папір ефективно запобігає розбризкуванню й допомагає їжі утримати частину тепла. Але, тому що вона накриває їжу менш щільно, ніж кришка або плівка, що облягає, це дозволяє їжі злегка підсохнути.

Розміщення й забезпечення проміжків

Штучні продукти, такі як печена картопля, кекси у формочках, закуски будуть нагріватися більш рівномірно, якщо їх розмістити в мікрохвильовій печі на однакових відстанях один від одного, переважно в коло. Ніколи не кладіть продукти стопкою один на одного.

Характеристики продуктів і готування з використанням мікрохвильової енергії

Перемішування

Перемішування є одним з найбільш важливих прийомів при приготуванні їжі в мікрохвильовій печі. При звичайному готуванні страви перемішуються з метою змішування інгредієнтів. Однак, при готуванні за допомогою мікрохвиль, страви слід перемішувати щоб поширити й перерозподілити тепло. Завжди перемішуйте їжу від країв у напрямку центра, тому що краї нагріваються в першу чергу.

Перевертання

Страви великого розміру, такі як великий шматок м'яса і ціле курча, необхідно перевертати, щоб верхня й нижня частина готувалися рівномірно. Також рекомендується перевертати шматки курчати й відбивні котлети.

Розміщення більш товстих порцій зовні

Тому що мікрохвилі «притягаються» до зовнішніх частин їжі, слід розміщувати більш товсті порції м'яса, птиці або риби ближче до країв блюда, де вони готуються. У цьому випадку більш товсті порції отримують більше мікрохвильової енергії і їжа буде готуватися більш рівномірно.

Екранування

Для запобігання пересмаження кутів і країв страв, що мають квадратну або прямокутну форму, їх іноді закривають шматочками алюмінієвої фольги, які блокують мікрохвилі. Ніколи не використовуйте занадто велику кількість фольги й прослідкуйте, щоб фольга надійно трималася на блюді, у протилежному випадку може виникнути електрична дуга.

Підняття

Пухкі блюда піднімаються для того, щоб мікрохвилі могли поглинатися нижньою частиною й центром страви.

Протикання

Продукти в шарлупі, зі шкуркою або мембраною, можуть вибухнути в печі, якщо ви не проткнете їх перед готуванням. До таких продуктів відносяться білки й жовтки яєць, молюски й устриці, а також цілі овочі й фрукти.

Перевірка готовності

У мікрохвильовій печі їжа готується так швидко, що необхідно часто перевіряти її готовність. Деякі страви залишають у печі доки вони не будуть повністю готові, але більшість блюд, включаючи блюда з м'яса й птиці, виймаються з печі злегка неготовими і їм дають деякий час, щоб вони дійшли до готовності. За цей час внутрішня температура їжі піднімається на 3° – 8°С.

Час відстоювання

Їжі часто дають постояти від 3 до 10 хвилин після того, як вона вийнята з мікрохвильової печі. Звичайно, їжу на час відстоювання накривають для збереження тепла, за винятком випадків, коли вона повинна підсохнути зовні (наприклад, деякі пироги й бісквіти). Відстоювання дозволяє довести їжу до готовності, а також дозволяє змішатися й зміцніти букету її ароматів.

Чищення вашої печі

1 Підтримуйте внутрішні поверхні печі в чистоті

Краплі їжі або проліті рідини прилипають до стінок печі й попадають між ущільнювачами й поверхнею дверцят. Найкраще відразу ж видалити їх за допомогою вологої ганчірки. Крихти їжі й краплі будуть поглинати мікрохвильову енергію й збільшувати час приготування. За допомогою вологої ганчірки видаліть всі крихти й залишки їжі, що знаходяться між дверцятами й ущільнювачами печі. Ці місця необхідно чистити особливо ретельно для забезпечення надійного закривання дверцят. Видаліть краплі жиру із внутрішніх поверхонь наміленою ганчіркою, потім змийте ганчіркою мило й протріть насухо. Не користуйтеся твердими або абразивними миючими засобами. Складний піднос можна мити вручну або в машині для миття посуду.

2 Підтримуйте зовнішні поверхні печі в чистоті

Чистить зовнішні поверхні з використанням м'якого мила й теплої води, потім змийте мило й насухо протріть корпус м'якою ганчіркою або паперовим рушником. Щоб запобігти ушкодженню внутрішніх елементів печі, не дозволяйте воді просочитися у вентиляційні отвори. Для чищення панелі керування відкрийте дверцята, щоб запобігти випадковому увімкненню печі. Витріть панель слотачку вологою ганчіркою, а потім одразу сухою м'якою ганчіркою. Після закінчення чищення натисніть кнопку Стоп/Відміна.

3 Якщо пара сконденсується усередині або зовні печі по периметру дверцят, витріть панелі м'якою ганчіркою. Це може відбутися, якщо мікрохвильова піч працює в умовах високої вологості, отже це не свідчить про несправність печі.

4 Дверцята й ущільнювачі дверцят повинні підтримуватися в чистоті. Для чищення користуйтеся тільки м'якою ганчіркою й мильною теплою водою, потім змийте мило й ретельно витріть насухо. НЕ КОРИСТУЙТЕСЯ АБРАЗИВНИМИ МАТЕРІАЛАМИ, ТАКИМИ ЯК МИЮЧІ ПОРОШКИ, МЕТАЛЕВІ МОЧАЛКИ Й ПЛАСТИКОВІ ПОДУШЕЧКИ. Металеві поверхні буде легше підтримувати в чистому стані, якщо частіше протирати їх вологою ганчіркою.

Відповіді на найчастіші ПИТАННЯ

Питання. Чому не горить освітлення в камері печі?

Відповідь. Для цього може бути кілька причин:
Перегоріла лампочка в печі.
Дверцята печі не закриті.

П. Чи пропускає мікрохвильову енергію оглядове вікно у дверцятах печі?

В. Ні. Отвори в екрані, що закриває вікно, зроблені такої величини, щоб вони пропускали світло, але не дозволяють проходити мікрохвильової енергії.

П. Чому при натисканні кнопки на панелі керування подається звуковий сигнал?

В. Звуковий сигнал показує, що ваш керуючий сигнал уведений у пам'ять печі.

П. Чи буде мікрохвильова піч ушкоджена, якщо її включити тоді, коли вона порожня?

В. Так. Ніколи не вмикайте піч, коли вона порожня або не встановивши туди скляний піднос.

П. Чому яйця іноді “вибухають”?

В. Коли ви запікаєте, смажете яйця або готуєте яйця-пашот, жовток може “вибухнути” з причини нагромадження пари усередині жовткової мембрани. Щоб уникнути цього, просто проткніть жовток перед готуванням яйця. Ніколи не готуйте яйця в шкарлупі.

П. Чому рекомендується дати їжі постояти після того, як закінчився час її готування в печі?

В. Після того, як готування їжі з використанням мікрохвиль закінчилося, вона продовжує готуватися під час “відстоювання”. Цей час дозволяє їжі дійти до готовності по всьому її обсязі.
Тривалість часу відстою залежить від щільності їжі.

П. Чи можна готувати в мікрохвильовій печі повітряну кукурудзу?

В. Так, за допомогою одного із двох методів, описаних нижче.

- 1 З використанням посуду для готування повітряної кукурудзи, розробленого спеціально для мікрохвильової печі.
- 2 З використанням наявної в продажі упакованої повітряної кукурудзи, призначеної для мікрохвильової печі. При цьому на упакованні зазначено час готування й рівень потужності, що потрібно використати.

ТОЧНО ВИКОНУЙТЕ ВКАЗІВКИ ПО ГОТУВАННЮ ПРОДУКТУ, НАДАНИ ЙОГО ВИРОБНИКОМ. НЕ ЗАЛИШАЙТЕ ПІЧ БЕЗ НАГЛЯДУ ПІД ЧАС ГОТУВАННЯ ПОВІТРЯНОЇ КУКУРУДЗИ. ЯКЩО КУКУРУДЗА НЕ ПЕРЕТВОРИТЬСЯ В ПОВІТРЯНУ ПРОТЯГОМ ЗАЗНАЧЕНОГО НА УПАКУВАННІ ЧАСУ, ПРИПІНІТЬ ГОТУВАННЯ.

Продовження готування може призвести до займання кукурудзи.

ЗАСТЕРЕЖЕННЯ

НІКОЛИ НЕ КОРИСТУЙТЕСЯ ДЛЯ ГОТУВАННЯ ПОВІТРЯНОЇ КУКУРУДЗИ ПАКЕТАМИ З ОБГОРТКОВОГО ПАПЕРУ. НІКОЛИ НЕ РОБІТЬ СПРОБИ ПОВТОРНО ГОТУВАТИ ЗЕРНА, ЩО НЕ РОЗІРВАЛИСЯ.

П. Чому моя піч не завжди готує так швидко, як це зазначено в повареній книзі для мікрохвильової печі?

В. Зверніться до вашої куховарної книги ще раз, щоб перевірити, чи точно ви виконали всі наявні інструкції й з'ясувати, які причини можуть викликати зміни часу готування. Зазначений у повареній книзі час готування й рівні потужності запропоновані з урахуванням того, щоб запобігти пересмаженню й підгорянню їжі – проблему, що найчастіше виникає в період освоєння прийомів готування їжі в мікрохвильовій печі. Варіації розміру, форми, ваги й товщини їжі можуть привести до більш тривалого часу готування. Як у випадку користування звичайною кухонною плитою, доповнюйте вказівки поваренної книги власним здоровим глуздом і досвідом для забезпечення правильності готування їжі.

Інформація щодо монтажу мережного штепселю/ Технічні характеристики

Попередження

Цей виріб повинен бути заземленим

Дроти в мережному шнурі пофарбовані у відповідності з наступним кодом:

СИНИЙ ~ нейтральний
КОРИЧНЕВИЙ ~ під напругою
ЖОВТО-ЗЕЛЕНИЙ ~ земля

Якщо ці кольори дротів не співпадають з кольоровими мітками на вашому штепселі, зробіть наступне:

Дріт СИНЬОГО кольору повинен бути приєднаний до контакту штепселю, позначеному буквою N або що має ЧОРНИЙ колір.

Дріт КОРИЧНЕВОГО кольору повинен бути приєднаний до контакту штепселю, позначеному буквою L або що має ЧЕРВОНИЙ колір.

Дріт ЖОВТО-ЗЕЛЕНОГО або ЗЕЛЕНОГО кольору повинен бути приєднаний до заземлюючого контакту, який позначений буквою E або символом “”.

Якщо мережний шнур виробу ушкоджений, для безпеки його повинен замінити представник фірми-виробника, її агент по обслуговуванню або особа, що має аналогічну кваліфікацію.

Устаткування відповідає вимогам Технічного Регламенту Обмеження Використання деяких Небезпечних Речовин в електричному та електронному обладнанні

Технічні характеристики

	MF6543AFR / MF6543AFF / MF6543AFK MF6543AFD / MF6543AFY / MF6543AFS
Джерело живлення	230 В / 50 Гц
Вихідна потужність	850 Вт (за стандартом IEC60705)
Частота мікрохвиль	2450 МГц +/- 50 МГц (Група 2/Клас B)
Габаритні розміри	510 мм (Ш) x 300 мм (В) x 410 мм (Г)
Мікрохвилі	1250 Вт
Гриль	1150 Вт
Комбі	2350 Вт

Попередження

Прилад не призначений для користування особами (включаючи дітей) з обмеженими фізичними, сенсорними і розумовими здібностями, або особами з недостатніми досвідом і знаннями, без нагляду або інструктажу по користуванню приладом з боку особи, відповідальної за безпеку вищезгаданих осіб.



Утилізація старого пристрою

1. Коли на пристрої є знак перекресленого смітцевого баку на колесах, це означає, що цей виріб підпадає під дію Європейської Директиви, European Directive 2002/96/EC.
2. Всі електричні вироби треба викидати не до звичайних муніципальних смітників, а до спеціальних споруд призначених державою або місцевою владою.
3. Належна утилізація Вашого старого пристрою допоможе запобіганню потенційних негативних наслідків для навколишнього середовища та здоров'я людей.
4. За більш детальною інформацією щодо утилізації старого пристрою звертайтеся до місцевої влади або крамниці, де Ви придбали пристрій.



	Интернет	Телефон
Россия	ru.lgservice.com	8-800-200-7676
Украина	ua.lgservice.com	0-800-303-000
Казахстан	kz.lgservice.com	8-8000-805-805
Казахстан <small>с мобильного GSM</small>	kz.lgservice.com	2255
Беларусь	ru.lgservice.com	8-820-0071-1111
Латвия	lv.lgservice.com	80200201
Литва	lt.lgservice.com	880008081
Эстония	ee.lgservice.com	800-9990

ЛГ Електронікс Тьянджін Еплэйенсіс Ко., Лтд", Ксін Діан Роуд, Бейчен Дістрікт, Тьянджін, 300402, Китай
Імпортер в Україні: ПІІ 'ЛГ Електронікс Україна', Україна, 01004, м. Київ, вул. Басейна, 4 (літера А),
тел.: +38 (044) 201-43-50, факс: +38 (044) 201-43-73