



РУКОВОДСТВО ПО ЭКСПЛУАТАЦИИ СТИРАЛЬНАЯ МАШИНА

Перед установкой внимательно прочтите данные инструкции. Это облегчит установку стиральной машины и обеспечит ее надлежащую и безопасную установку. После установки храните данные инструкции рядом со стиральной машиной для последующего использования.

F14B3PDS(1~9)

F12B3PDS(1~9)



P/№.: MFL67379132

www.lg.com

Оглавление

Оглавление 2

Основные достоинства 3

ВАЖНЫЕ СВЕДЕНИЯ ПО БЕЗОПАСНОСТИ

ВАЖНЫЕ СВЕДЕНИЯ ПО БЕЗОПАСНОСТИ 4
Основные меры безопасности. 5
ИНСТРУКЦИИ ПО ЗАЗЕМЛЕНИЮ 6

Спецификация 7

Установка

Удаление упаковки 8
Удаление транспортировочных болтов. . 8
Выбор места установки 9
Подсоединение к водопроводу 11
Подсоединение дренажного шланга. 12
Горизонтальное выравнивание 13

Как использовать стиральную машину

Управление стиральной машиной 15
Перед стиркой 16
Таблица программ стирки 17
Дополнительные опции 18
Эксплуатационные данные 19
Контрольная панель 20
Дополнительные программы 21
- Режим Таймера 21
- Паровая стирка 21
- Предпочитаемый 21
- Предварительная стирка 21
Опции 22
- Суперполоскание 22
- Стирка 22
- Полоскание 22
- Температура 22
- Отжим 22
- Полоскание+Отжим 22
Другие функции 22
- Только отжим 22
- Освежить 22
Блокировка от детей 23
Звуковой сигнал 23
Очистка барабана 24
Блокировка двери и
Определение загрузки 24

Благодарим Вас за покупку автоматической стиральной машины LG.

Пожалуйста, внимательно прочитайте данное руководство пользователя, так как в нем содержатся инструкции по безопасной установке, эксплуатации и обслуживанию стиральной машины. Сохраните его для использования в будущем.

Запишите модель и серийный номер вашей стиральной машины.

Модель №

Серийный №

Дата покупки

Загрузка порошка

ЗАГРУЗКА ПОРОШКА И СМЯГЧИТЕЛЯ ТКАНИ 25

Обслуживание

ФИЛЬТР ПОСТУПАЮЩЕЙ ВОДЫ 27
ФИЛЬТР ДРЕНАЖНОГО НАСОСА 28
Уход за машиной зимой 28
ВЫДВИЖНОЙ ЯЩИК 29
БАРАБАН СТИРАЛЬНОЙ МАШИНЫ 30
ЧИСТКА СТИРАЛЬНОЙ МАШИНЫ 30
УХОД ЗА МАШИНОЙ ЗИМОЙ 30

Устранение неполадок

Диагностика проблемы 31
Сообщение об ошибке 33
Применение SMARTDIAGNOSIS™ (мобильная диагностика) 34

Условия гарантии 35

Основные достоинства



■ Защита от складок

При использовании данной опции Вы можете избежать глубоких складок на белье после завершения процесса стирки.



■ Экономичная система интеллектуальной стирки

Система интеллектуальной стирки автоматически определяет оптимальный уровень воды и время стирки в зависимости от количества загруженной одежды и температуры поступающей воды с целью минимизации потребления воды и электроэнергии.



■ Блокировка от детей

Функция блокировки от детей предназначена для блокирования всех кнопок (за исключением кнопки Питание), во избежание случайного изменения программы стирки детьми.



■ Система регулировки скорости, снижающая уровень шума

Система автоматически перераспределяет белье в машине так, чтобы понизить уровень шума при вращении.



■ Система прямого привода

Двигатель постоянного тока вращает барабан напрямую, без использования ремня и шкива.



■ Режим очистки барабана

При данном режиме используется большое количество воды, а также устанавливается высокая скорость вращения для очистки барабана и бака стиральной машины.

■ 6 алгоритмов вращения барабана

В зависимости от выбранного режима стирки стиральная машина воспроизводит специально разработанный алгоритм вращения барабана (или комбинации разных алгоритмов).

Система регулировки скорости и характера вращения барабана отличается гибкостью управления. Это дает возможность задавать различные алгоритмы вращения барабана и существенно улучшает результат при каждой стирке. Идеальные результаты стирки – это легко!



ВАЖНЫЕ СВЕДЕНИЯ ПО БЕЗОПАСНОСТИ

**ПОЛНОСТЬЮ ОЗНАКОМЬТЕСЬ С ИНСТРУКЦИЯМИ ПЕРЕД
ИСПОЛЬЗОВАНИЕМ МАШИНЫ**

⚠ ВНИМАНИЕ

Для вашей безопасности, следуйте информации приведенной в инструкции, для минимизации риска взрыва, электрошока или предотвращения повреждения имущества нанесения вреда пользователю или смерти.

Ваша безопасность и безопасность других лиц имеют большое значение.

Мы приводим много важных инструкций по технике безопасности в данном руководстве и на самой машине.

Обязательно прочтите и выполняйте все инструкции по технике безопасности.

- ⚠** Предупредительный знак безопасности.
Данный знак предупреждает о потенциальной опасности, которая может привести к смертельному исходу или телесным повреждениям.
После данного знака или предупреждений «ОПАСНО!», «ОСТОРОЖНО!» или «ВНИМАНИЕ!» приводятся указания по технике безопасности.

Значение данных предупреждений:

⚠ ОПАСНО!

Несоблюдение данных указаний приведет к смертельному исходу или тяжким телесным повреждениям.

⚠ ВНИМАНИЕ

Несоблюдение данных указаний может привести к смертельному исходу или тяжким телесным повреждениям.

⚠ ПРЕДУПРЕЖДЕНИЕ

Несоблюдение данных указаний может привести к легким телесным повреждениям или поломке электробытового прибора.

Все предупреждения по безопасности указывают на существование потенциальной опасности, приводят меры по предотвращению такой опасности и описывают то, что может случиться при несоблюдении данных инструкций.

ВАЖНЫЕ СВЕДЕНИЯ ПО БЕЗОПАСНОСТИ

■ Основные меры безопасности.

⚠ ВНИМАНИЕ

Соблюдайте нижеследующие меры предосторожности чтобы, снизить вероятность возникновения пожара, поражения электричеством или травмы:

- Не храните стиральную машину в местах с неблагоприятными погодными условиями.
- Не допускайте порчи элементов управления.
- Не ремонтируйте и не заменяйте детали стиральной машины самостоятельно, если только этот процесс не описан в руководстве по обслуживанию или в опубликованных инструкциях по самостоятельному ремонту, в которых вы полностью разобрались и обладаете достаточными навыками для их выполнения.
- Следите чтобы под машиной и вокруг нее не было легковоспламеняющихся предметов, например: бумаги, пуха, тряпок, химических препаратов и т.д.
- Не разрешайте детям играть на машине, в машине или около машины.
- Не оставляйте дверцу стиральной машины открытой.
- Если оставить дверцу открытой, дети могут попытаться на ней повиснуть или залезть внутрь машины.
- Не оставляйте двери открытыми. Открытые двери могут заманить ребенка повиснуть на них или залезть в машину.
- В результате стирки огнестойкость одежды может понизиться.
- Стирка может уменьшать износостойкость стираемой одежды. Для избежания такого результата, тщательно следуйте инструкциям по стирке и уходу за одеждой приведенной производителем.
- Не стирайте и не сушите вещи, которые были очищены, промыты, пропитаны или с пятнами от горючих или взрывоопасных веществ (таких как: воск, масла, краски, бензин, обезжиривающие средства, растворители, керосин и т. д.) которые могут воспламениться или взрываться. Масло может остаться в барабане после полного цикла и вызвать пожар в процессе сушки. Так что, не загружайте маслянную одежду .
- Не захлопывайте двери и не пытайтесь открыть дверь силой, если она заперта. Это может вызвать повреждение машины.
- Чтобы избежать опасности поражения электричеством, перед осуществлением любого ремонта или операции по уходу за стиральной машиной отсоедините шнур питания от электрической розетки.
- Никогда не включайте машину, если она повреждена, неисправна, частично разобрана или какие-то ее части отсутствуют или сломаны, в том числе при повреждении шнура питания или штепсельной вилки.
- При отсоединении питания, не тяните за шнур питания. иначе можно повредить шнур питания.
- Не используйте стиральную машину, если она повреждена, неправильно подсоединена, частично разобрана или если в ней сломаны или отсутствуют какие-либо детали, или повреждены шнур или электрическая вилка.

ВАЖНЫЕ СВЕДЕНИЯ ПО БЕЗОПАСНОСТИ

■ Основные меры безопасности.

⚠ ВНИМАНИЕ

Соблюдайте нижеследующие меры предосторожности чтобы, снизить вероятность возникновения пожара, поражения электричеством или травмы:

- **Перед тем как выбросить старую стиральную машину отключите ее. Отрежьте кабель на задней стенке стиральной машины для предотвращения повторного небезопасного использования машины.**
- **Если продукт находился под водой, пожалуйста, обратитесь в сервисный центр для квалифицированного ремонта.** Существует риск поражения электрическим током и возникновения пожара.
- **Стиральная машина должна быть подключена к водопроводу с использованием нового шланга. Не стоит использовать старый шланг повторно.**
- **Для уменьшения риска повреждений стиральной машины, следуйте инструкциям по безопасности от производителя, включая применение резиновых перчаток и защитных очков.** Не исполнение правил по технике безопасности, приведенных в этой инструкции, может повлечь повреждение стиральной машины, физический ущерб здоровью или летальный исход.
- **Не нажимайте на открытую дверь стиральной машины.** Это может повлечь её опрокидывание.

■ ИНСТРУКЦИИ ПО ЗАЗЕМЛЕНИЮ

ИНСТРУКЦИИ ПО ЗАЗЕМЛЕНИЮ

Стиральная машина должна быть заземлена. Заземление позволяет снизить опасность поражения электричеством при возникновении сбоев в работе или поломке машины, обеспечивая отвод электричества по жиле с меньшим сопротивлением. Сетевой шнур данной стиральной машины имеет заземляющую жилу и вилку с заземлением. Эту вилку необходимо подключить к электрической розетке, установленной и заземленной в соответствии с местными нормами и требованиями.

- Не используйте для подключения переходник и не пытайтесь каким-либо иным образом подключить вилку к розетке без заземления.
- В случае отсутствия подходящей розетки вызовите электрика.

⚠ ВНИМАНИЕ

Неправильное подключение заземляющей жилы может привести к поражению электричеством. В случае возникновения сомнений в полноценности заземления свяжитесь с квалифицированным электриком. Не меняйте вилку на сетевом шнуре. Если она не подходит к электрической розетке, пригласите квалифицированного электрика для замены розетки.

Спецификация

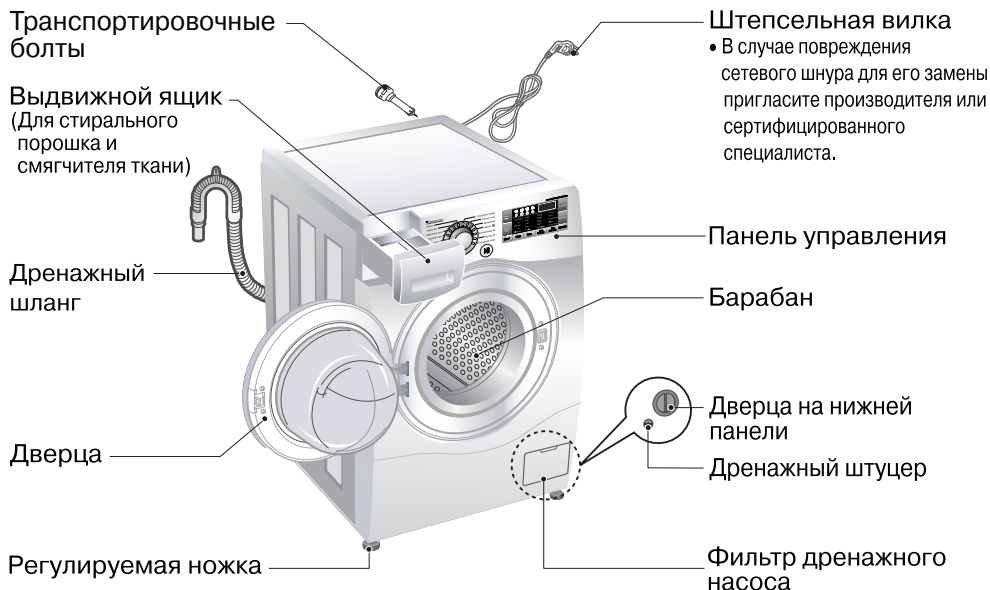

- Наименование : стиральная машина с передней загрузкой
- Электропитание : 220 – 240 В ~, 50 Гц
- Размер : 600 mm (Ш) X 490 mm (Г) X 850 mm (В)
- Вес : 66 кг
- Макс. мощность : 1850 Вт (Стирка) / 1100 Вт (Пар)
- Вместимость : 8 кг
- Допустимое давление воды : 100 - 1000 кПа (1,0 – 10,0 кгс/см²)
- Класс энергоэффективности :

A (более подробная информация приведена на этикетке “Энергетической эффективности” на корпусе стиральной машины)

* Внешний вид и характеристики машины могут быть без предупреждения изменены с целью повышения качества машины.

■ Принадлежности

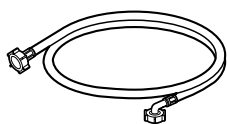

Впускной шланг (1 EA)



Гаечный ключ

Установка

■ Удаление упаковки

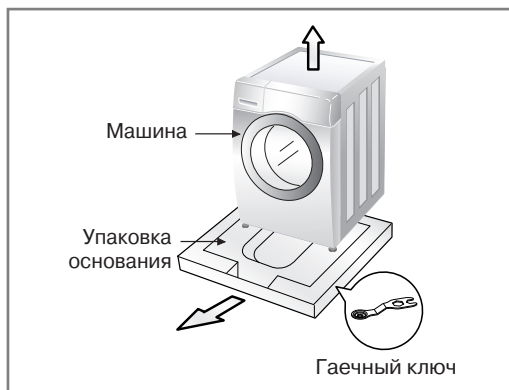

1. Удалите картонную коробку и пенопласт.
2. Поднимите стиральную машину и удалите упаковку основания.
3. Удалите пленку, защищающую кабель и трубы.
4. Выньте впускной шланг из барабана.

ⓘ ЗАМЕЧАНИЕ

- Оставьте гаечный ключ в упаковке.

⚠ ВНИМАНИЕ

- Упаковочные материалы (пленка, пенопласт) могут представлять опасность для детей. Они могут привести к удушью!

Храните упаковочные материалы в недоступном для детей месте.

■ Удаление транспортировочных болтов

Для предотвращения повреждения внутренних деталей машины при транспортировке в машине закреплены 3 транспортировочных болта. Перед началом эксплуатации машины эти болты необходимо удалить вместе с резиновыми заглушками.

Если болты не удалить, они могут вызвать вибрацию, чрезмерный уровень шума и сбои в работе машины.

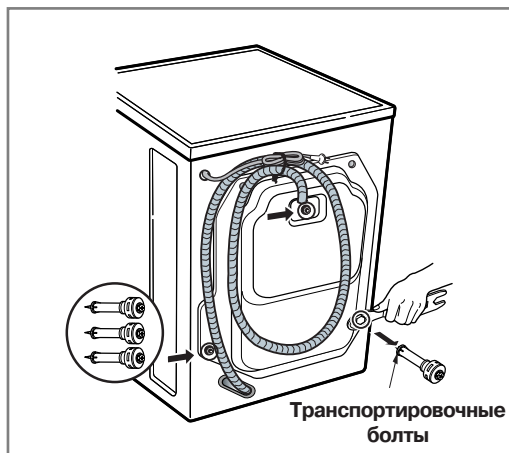

1. Отвинтите 3 болта при помощи гаечного ключа, который входит в комплект поставки машины.
2. Выньте 3 болта вместе с резиновыми заглушками, слегка повернув заглушки.

ⓘ ЗАМЕЧАНИЕ

- Сохраните болты для дальнейшего использования.

3. Закройте отверстия прилагаемыми крышками.

Установка

■ Выбор места установки

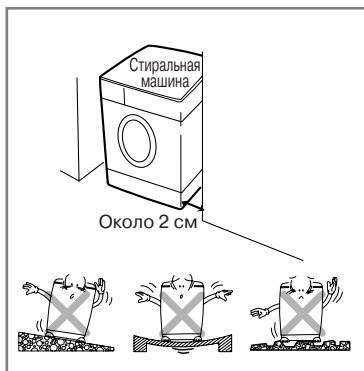

► Расположение

• Горизонтальный пол:

Допустимый наклон пола под стиральной машиной - 1°.

• Электрическая розетка:

Розетка должна находиться не далее 1,5 м от боковой стенки стиральной машины. Не включайте в одну розетку несколько приборов сразу, так как это может привести к перегрузке.

• Свободное пространство:

Необходимо обеспечить свободное пространство по бокам и с задней стороны машины.

(10 см сзади / 2 см справа и слева)

Никогда не кладите и не храните хозяйственные принадлежности на стиральной машине. Они могут повредить покрытие и систему управления машиной.

► Размещение

- Устанавливайте машину на ровный надежный пол.
- Убедитесь, что ковровое покрытие и т.д. не препятствует вентиляции машины.
- Запрещается компенсировать неровность пола подкладыванием под машину подставок из дерева, картона и аналогичных материалов.
- Если невозможно избежать установки машины рядом с газовой или угольной плитой, следует проложить между ними изолирующую перегородку (85 см x 60 см) стороной с алюминиевой фольгой к плите.
- Не устанавливайте машину в помещениях, где температура может опускаться ниже 0°С.
- Позаботьтесь, чтобы место установки обеспечивало свободный доступ к машине для техника в случае ремонта.
- При помощи ключа для транспортировочных болтов настройте высоту ножек машины так, чтобы она стояла ровно и чтобы между верхней крышкой машины и рабочим столом был просвет не менее 20 см.
- Данное изделие не предназначено для эксплуатации на море и в передвижных объектах, таких как передвижные дома, самолеты и т.д.

Установка

► Подсоединение к электросети

- Не включайте машину в удлинитель или тройник.
- В случае повреждения сетевого шнура для его замены пригласите производителя или сертифицированного специалиста.
- После стирки всегда выключайте стиральную машину и вынимайте вилку из розетки.
- Подключайте стиральную машину только к заземленной розетке.
- Установите машину так, чтобы штепсельная вилка была легко доступна.
- Ремонт стиральной машины должен осуществляться квалифицированным персоналом. Ремонт, проведенный необученным персоналом может привести к травме или серьезным неполадкам в работе. Свяжитесь с местным центром обслуживания.
- Не устанавливайте машину в помещениях, где температура может опускаться ниже 0°C. Замерзшие шланги могут лопнуть под давлением. Надежность электронных схем управления может пострадать при падении температуры ниже 0°C.
- Если прибор доставлен в зимнее время при температуре ниже 0°C, дайте ему постоять несколько часов в помещении при комнатной температуре, перед началом использования.



Данная стиральная машина имеет класс защиты от поражения электрическим током – I*.

• Оборудование класса I – оборудование, имеющее основную изоляцию и элементы для присоединения открытых проводящих частей к защитному проводнику электроустановки.

▲ ПРЕДУПРЕЖДЕНИЕ

БЕЗОПАСНОЕ ИСПОЛЬЗОВАНИЕ ЭЛЕКТРОШНУРА

Перегруженные, неисправные или поврежденные стенные розетки, удлинительные шнуры, перетертые электрошнуры, поврежденная или потрескавшаяся изоляция шнуров могут быть опасны. Данные неполадки могут стать причиной электрошока или пожара. Периодически проверяйте шнур изделия и, если заметите повреждения, отключите его. Обратитесь в Авторизованный сервисный центр LG или пригласите сертифицированного специалиста для замены электрошнура. Избегайте физических или механических повреждений электрошнура, таких как: перекручивание, завязывание, сгибание шнура, защемление его дверью или чрезмерное натягивание. Обращайте особое внимание на штекеры, стенные розетки и место соединения шнура с изделием.

Если для подключения питания к машине используется удлинительный кабель или переносной электроудлинитель, удлинительный шнур или электроудлинитель следует размещать в месте, защищенном от попадания брызг и влаги.

▲ ПРЕДУПРЕЖДЕНИЕ

Устройство не предназначено для неконтрольного использования детьми или пожилыми людьми.

Не позволяйте детям играть с устройством.

Установка

■ Подсоединение к водопроводу

- Давление воды в системе должно быть в пределах 100 – 1000 кПа (1,0 – 10,0 кгс / см²).
- При подсоединении к клапану не допускайте расслаивания шланга.
- Если давление воды превышает 1000 кПа, необходимо установить устройство понижения давления.
- Время от времени проверяйте состояние шланга и в случае необходимости заменяйте его.

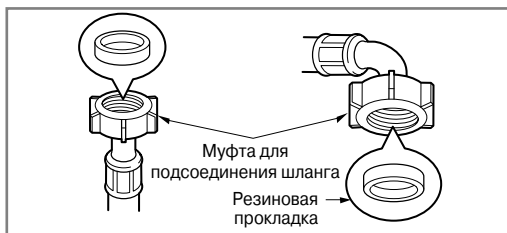

- Один конец шланга подачи воды подсоедините к машине, повернув его в нужном Вам направлении. Для того, чтобы развернуть шланг достаточно ослабить муфту, поправить шланг и снова затянуть муфту, убедившись в отсутствии утечки воды.
- Другой конец шланга подачи воды подсоедините к водопроводному крану.
- Для предотвращения протечек к шлангу для подачи воды прилегают две резиновые прокладки.
- Проверьте плотность соединений шланга, открыв кран подачи воды до предела.
- Убедитесь, что шланг не перекручен и не сдавлен.

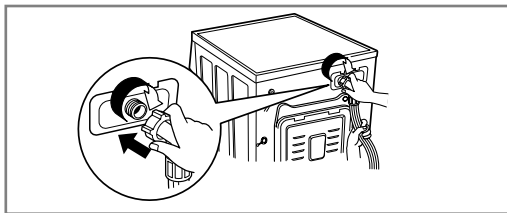
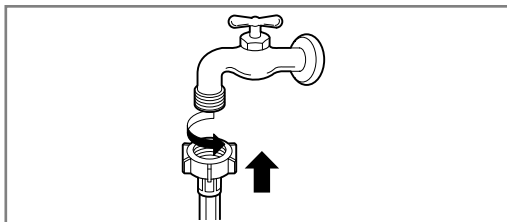

▲ ВНИМАНИЕ

- Если поступающая вода имеет большое количество примесей (песок, глина, ржавчина и прочее), рекомендуется использование фильтров для очистки воды, которые устанавливаются на основную магистраль трубопровода, либо непосредственно перед поступлением воды в стиральную машину. Для выбора подходящего фильтра обратитесь за рекомендацией к квалифицированному специалисту. Использование неочищенной (загрязненной) воды способствует более быстрому изнашиванию внутренних частей стиральной машины, а также может влиять на качество стирки.

● ЗАМЕЧАНИЕ

- Шланг подачи воды не подлежит удлинению. Если он слишком короткий, а Вы не хотите перемещать водопроводный кран, Вам следует купить новый более длинный шланг, специально предназначенный для этой цели.

Установка

■ Подсоединение дренажного шланга

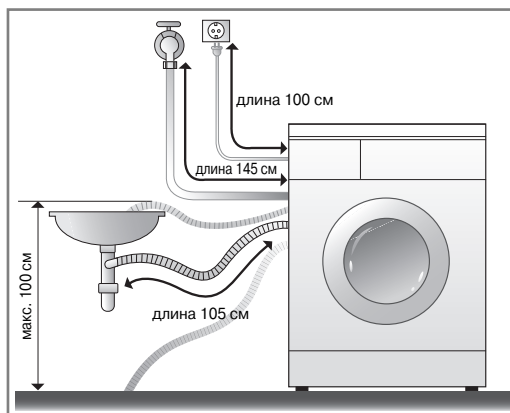

- Не следует крепить дренажный шланг на высоте более 100 см от пола.
- Надежное крепление дренажного шланга позволит предотвратить повреждение пола протекающей водой.
- Если длина дренажного шланга больше необходимой, не заталкивайте лишнюю часть шланга в стиральную машину. Это может привести к повышенному уровню шума.

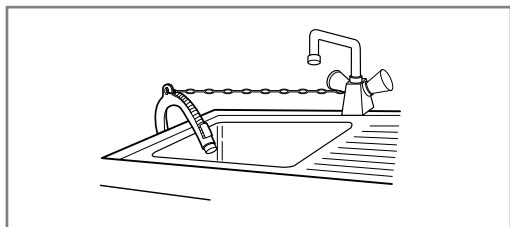

- Плотно закрепите дренажный шланг при помощи цепи.
- Надежное крепление дренажного шланга позволит предотвратить повреждение пола протекающей водой.

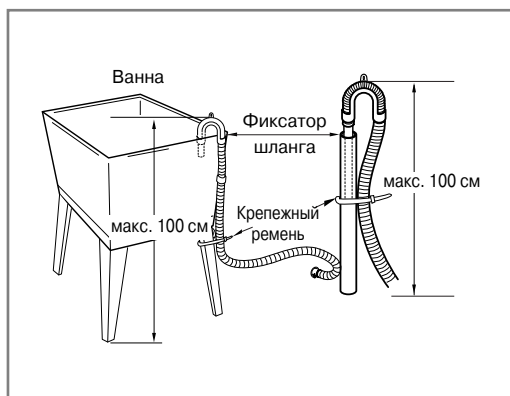

Установка

■ Горизонтальное выравнивание

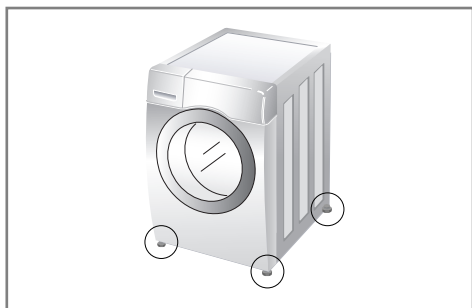

1. Для предотвращения вибрации и чрезмерного шума необходимо придать стиральной машине строго горизонтальное положение. Стиральную машину следует устанавливать на твердом, ровном полу, желательно в углу комнаты.

❶ ЗАМЕЧАНИЕ

- Деревянные или дощатые типы напольных покрытий могут способствовать чрезмерной вибрации и нарушению равновесия.

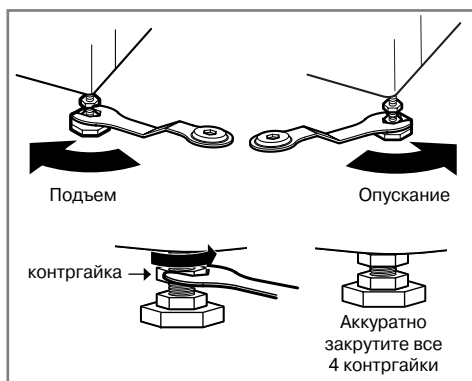

2. Если пол неровный, обеспечьте горизонтальное положение стиральной машины при помощи регулируемой ножки. (Не следует для выравнивания положения подкладывать под ножки куски древесины и т.п.) Убедитесь, что все четыре ножки твердо стоят на полу, а затем проверьте горизонтальное положение стиральной машины (при помощи спиртового уровня).

- Когда машина выровнена, закрутите контргайки на корпусе машины. Все контргайки должны быть закручены.

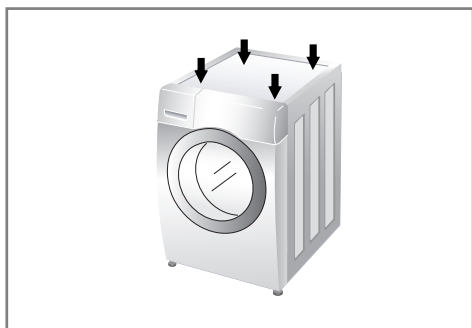

- Убедитесь, что машина стоит устойчиво. При нажатии на углы верхней крышки стиральной машины изделие не должно наклоняться или раскачиваться вверх вниз. Если нажатием на углы верхней крышки машину можно наклонить, отрегулируйте ножки снова.

❶ ЗАМЕЧАНИЕ

- Если стиральная машина установлена на возвышении, она должна быть укреплена, чтобы избежать падения.

Установка

► Бетонные полы

- Место установки должно быть чистым, сухим и ровным.
- Устанавливайте машину на ровный надежный пол.

► Кафельный пол (скользкий пол)

- Поместите каждую ножку на накладку из материала «Tread Mate» и выровняйте машину. (Необходимо вырезать квадраты размером 70x70 мм и наклеить их на сухую кафельную плитку под ножки машины.)
- Tread Mate - это самоклеющийся материал, используемый на лестницах для предупреждения скольжения.

► Деревянные полы

- Деревянные полы особенно подвержены вибрации.
- Во избежание вибрации мы рекомендуем подложить под каждую ножку резиновые подставки толщиной не менее 15 мм. Закрепите подставки шурупами как минимум к двум половицам.
- По возможности выберите такой угол комнаты, где пол наиболее надежен.
- Подложите резиновые прокладки, чтобы уменьшить вибрацию.
- Резиновые прокладки (артикул 4620ER4002B) можно приобрести в Сервисном центре LG.

Резиновая крышка

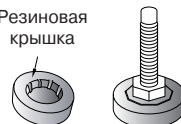

○ ЗАМЕЧАНИЕ

- При правильном размещении и выравнивании машина будет работать долго, надежно и без сбоев.
- Машина должна стоять абсолютно горизонтально и устойчиво.
- Она не должна качаться с угла на угол под тяжестью белья.
- Место установки должно быть ровным, на пол не должны быть нанесены половые мастики или другие смазывающие средства.

Как использовать стиральную машину

■ Управление стиральной машиной



1. Рассортируйте белье (см. стр.16)

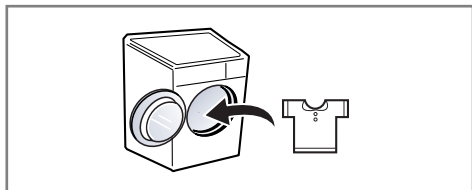

2. Откройте дверь и загрузите белье.



3. Нажмите кнопку Питание.

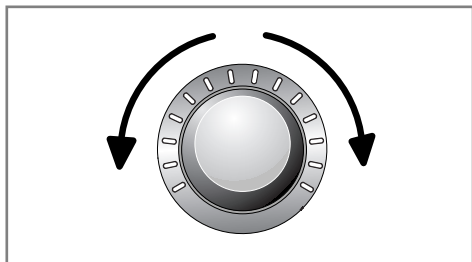

4. Выберите программу (см. стр 17 - 18)

Выберите время (см. стр. 21 - 24)

- Дополнительная программа
- Температура
- Скорость Отжима
- Другие функции

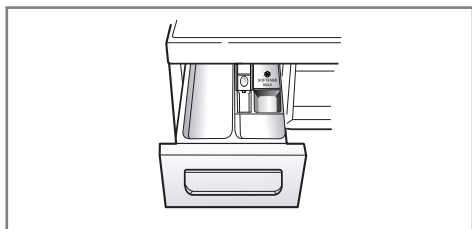

5. Добавьте порошок
(см. стр. 25 - 26)



6. Нажмите кнопку Старт/Пауза.

Как использовать стиральную машину

■ Перед стиркой

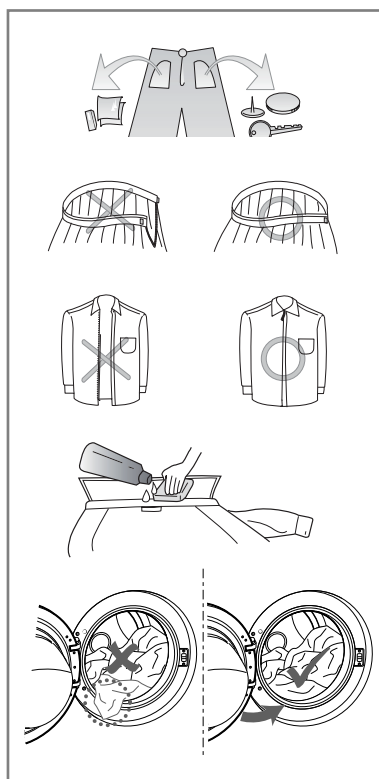
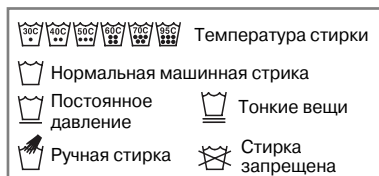

1. Бирки

Изучите обозначения на бирках одежды. Обычно там содержится информация о ткани и допустимых режимах стирки.

2. Сортировка

С целью достижения наилучших результатов разделите белье на части, которые требуют одинакового режима стирки. Различные ткани требуют различной температуры воды при стирке и скорости вращения барабана при отжиме. Всегда стирайте ткани темных цветов отдельно от тканей светлых и белых цветов. Отдельная стирка необходима, так как в противном случае может произойти потеря краски цветной одеждой и изменение цвета светлой одежды. Если возможно, не стирайте сильно загрязненную одежду вместе со слабо загрязненной.

- Загрязненность (сильная, средняя, слабая)
Отсортируйте одежду по степени загрязненности.
- Цвет (белый, светлый, темный)
Отделите белые ткани от цветных тканей.
- Ворс (источники, коллекторы)
Источники и коллекторы ворса следует стирать отдельно.
Источники ворса: халаты, полотенца, подгузники.
Коллекторы ворса: синтетика, вельвет, носки.

3. Перед загрузкой

При загрузке белья в машину смешивайте мелкие вещи с крупными. Сначала загружайте крупные вещи. Крупные вещи не должны превышать половину общего объема загруженной в машину одежды. Не стирайте в машине отдельные крупные предметы. Это может привести к нарушению баланса в барабане. Загрузите в машину еще один или два подобных предмета.

- Проверьте все карманы и убедитесь, что они пусты. Предметы в карманах, например: гвозди, заколки, спички, ручки, монетки, ключи и т.п. могут причинить вред как стиральной машине, так и одежде.
- Застегните все молнии, застёжки и завязки, иначе они могут зацепиться за другую одежду.
- Обработайте пятна и наиболее грязные места, например, на манжетах и воротниках, раствором в воде стиральным порошком, чтобы облегчить удаление грязи.
- Проверьте края уплотнителя двери, нет ли мелких предметов, которые могут быть зажаты.

ⓘ ЗАМЕЧАНИЕ

- Перед первой стиркой выполните полный цикл стирки без белья (в режиме Хлопок 60°C половиной нормы моющего средства). Это позволит удалить с барабана «фабричную грязь».

Как использовать стиральную машину

■ Таблица программ стирки

• РЕКОМЕНДУЕМЫЕ РЕЖИМЫ СТИРКИ В ЗАВИСИМОСТИ ОТ ТИПА ТКАНИ

Программа	Описание	Тип ткани	Рекомендуемая температура	Максимальная нагрузка
Хлопок	Обеспечивает лучшую стирку за счет комбинирования разных движений барабана.	Цветные ткани (рубашки, пижамы и т.п.) и слабо загрязненный белый хлопок (нижнее белье).	40°C (Холодн., 95°C)	Номинал
Хлопок Эко	Обеспечивает хорошую стирку с малыми затратами энергии.		60°C (Холодн., 60°C)	
Повседневная стирка	Предназначен для регулярной стирки вещей не требующих особого ухода.	Полиамид, акрил, полиэстер.	40°C (Холодн., 60°C)	Не более 4,0 кг
Смешанные ткани	Позволяет одновременно стирать различные ткани.	Различные типы белья, за исключением одежды требующей особого ухода (шелк, шерсть, деликатные ткани, темная одежда, спортивная одежда, пуховые одеяла, тюли).	40°C (Холодн., 40°C)	
Гипоаллергенная стирка	Способствует удалению основных аллергенов из волокон ткани таких, как бытовые клещи, шерсть животных, пыльца, пыль.	Хлопок, нижнее белье, наволочки, постельное белье, детская одежда	60°C	Не более 3,0 кг
Бесшумная стирка	Обеспечивает более низкий уровень шума по сравнению с другими режимами стирки.	Слабозагрязненные цветные и белые ткани (рубашки, пижамы, платья и др.).	40°C (Холодн., 60°C)	Не более 5,0 кг
Освежить	Способствует эффективному отпариванию и разглаживанию белья, устраняет неприятные запахи. Цикл длится 20 минут без использования моющих средств и воды.	Смешанный хлопок, полиэстер, блузы, платья.	Без выбора	Не более 3-х предметов
Пуховое одеяло	Режим предназначен для стирки крупных предметов, с наполнителем.	Хлопковые постельные принадлежности: стеганные одеяла, подушки, диванные покрытия с наполнителем, за исключением деликатных вещей, шерсти, шелка и др.	40°C (Холодн., 40°C)	1 большой предмет одежды или любая другая объемная вещь.
Спортивная одежда	Цикл обеспечивает качественный уход за спортивной одеждой, предназначенной для занятий активными видами спорта.	Coolmax, Gore-tex, костюмы из флиса и синтетических тканей, а также Sympatex.		
Темные ткани	Предназначен для предотвращения обесцвечивания темных тканей (используйте специальные моющие средства для цветного белья).	Темные вещи из хлопка или смешанных тканей.	20°C (Холодн., 40°C)	Не более 3,0 кг
Деликатная	Цикл обеспечивает бережную заботу за тонкими деликатными тканями.	Деликатные ткани, легко поддающиеся повреждениям (блузки, тюли и др.)		
Шерсть 	Для стирки изделий из шерсти, трикотажа.	Шерстяные и трикотажные вещи, предназначенные для машинной стирки (используйте специальные моющие средства для стирки шерстяных вещей).	40°C (Холодн., 40°C)	
Быстро 30	Этот цикл быстрой стирки для небольшого количества вещей слабой загрязненности.	Слабозагрязненное цветное белье.	20°C (Холодн., 40°C)	
Интенсивно 60	Обеспечивает высокие результаты стирки за 60 минут с меньшими энергозатратами.	Хлопковые и смешанные ткани (Специальная программа стирки продолжительностью 60 минут для среднезагрязненного белья).	60°C (Холодн., 60°C)	Не более 4,0 кг

Как использовать стиральную машину

- Температура: Установите подходящую температуру воды при стирке. Всегда следуйте рекомендациям производителя, приведенным на бирках или в инструкциях.
- Установка программы с опцией **Хлопок Эко 60°C + Интенсивная** стирка произведена в соответствии со стандартом EN60456.
- Время стирки и температура воды могут отличаться от указанного в зависимости от количества загруженной одежды, давления воды, а также других условий.
- Время отображаемое на дисплее может сбрасываться в процессе стирки (макс. – 60 мин.) в зависимости от времени нагрева воды до заданной температуры.
- При нарушении баланса или при запуске программы удаления пены время стирки может быть увеличено (максимальное увеличение – 45 мин.).



WOOLMARK
APPAREL CARE

Стиральные машины LG прошли сертификацию на соответствие стандарту WOOLMARK. Этот сертификат предусматривает специальный режим стирки, который гарантирует максимально бережное отношение к шерстяным и деликатным вещам.

О ЗАМЕЧАНИЕ

- Рекомендуется использовать деликатные средства для стирки шерстяных вещей.
- Для программы стирки шерстяных вещей характерно медленное вращение барабана и низкая скорость отжима в целях деликатного ухода.

■ Дополнительные опции

Программа	Режим Таймера	Паровая стирка	Предпочитаемый	Предв. стирка	Супер-полоскание	Полоскание +Отжим	Экономия времени	Интенсивная
Хлопок	●	●	●	●	●	●	●	●
Хлопок Эко	●	●	●	●	●	●	●	●
Повседневная стирка	●	●	●	●	●	●	●	●
Смешанные ткани	●	●	●	●	●	●	●	●
Гипоаллергенная стирка	●	●*	●		●	●		●
Бесшумная стирка	●		●	●	●	●	●	●
Освежить		●*	●					
Пуховое одеяло	●	●	●			●	●	●
Спортивная одежда	●		●			●	●	●
Темные ткани	●		●			●	●	●
Деликатная	●		●			●	●	●
Шерсть 	●		●			●		●
Быстро 30	●		●			●		●
Интенсивно 60	●		●			●		●*

* : Данные опции автоматически устанавливаются по умолчанию и не могут быть отменены.

Как использовать стиральную машину

■ Эксплуатационные данные

Программа	Максимальное количество оборотов в минуту	
	F14**	F12**
Хлопок	1400	1200
Хлопок Эко	1400	1200
Повседневная стирка	1000	1000
Бесшумная стирка	1000	1000
Смешанные ткани	1400	1200
Пуховое одеяло	1000	1000
Гипоаллергенная стирка	1400	1200
Освежить	–	–
Спортивная одежда	800	800
Темные ткани	1400	1200
Деликатная	800	800
Шерсть 	800	800
Быстро 30	1400	1200
Интенсивно 60	1400	1200

Как использовать стиральную машину

■ Контрольная панель

Функция «Мобильная диагностика» доступна только для товаров с маркой 'SMARTDIAGNOSIS™'.



Питание

- Кнопка Питание предназначена для включения и выключения стиральной машины.
- Кроме того, эту кнопку можно использовать для отмены опции **Режим таймера**.

Режим стирки

- Машина поддерживает 14 режимов стирки в зависимости от типа ткани.
- Индикатор на панели управления показывает, выбран ли этот режим.

Старт/Пауза

- Кнопка Старт/Пауза предназначена для начала стирки или приостановки стирки.
- При необходимости временно приостановить процесс стирки нажмите кнопку Старт/Пауза.
- Машина автоматически выключится через четыре минуты после нажатия кнопки приостановки.

Дополнительные программы

- Используйте эти кнопки, чтобы установить дополнительные параметры для выбранного цикла стирки.

ЖК-дисплей

- На дисплее показаны установки, оставшееся время стирки, опции и индикация результатов самопроверки. Дисплей остается включенным весь цикл.

Оptions

- Для улучшения качества стирки и полоскания
Вы можете использовать дополнительные опции, нажав на соответствующую им кнопку.
- Доступность той или иной дополнительной опции зависит от выбранного режима стирки и температуры.
- При выборе некоторых режимов стирки рекомендуемые опции выставляются по умолчанию.

Как использовать стиральную машину

■ Дополнительные программы

Режим Таймера

Вы можете установить задержку времени, так чтобы машина начала стирку автоматически и закончила через определенный промежуток времени.

О ЗАМЕЧАНИЕ

- Значение таймера – это планируемое время окончания стирки или выбранного этапа (стирка, полоскание, отжим).

1. Нажмите кнопку **Питание**.
2. Выберите цикл.
3. Нажмите кнопку **Режим Таймера** и установите требуемое время.
4. Нажмите кнопку **Старт/Пауза**.

Паровая стирка

Эта функция характеризуется повышенным качеством стирки при пониженном потреблении энергии.

1. Нажмите кнопку **Питание**.
2. Выберите режим стирки.
3. Нажмите кнопку **Паровая стирка**.
4. Нажмите кнопку **Старт/Пауза**.

► Паровая стирка применяется:

- Для сильно загрязненных вещей, нижнего белья или детской одежды.
- Паровая стирка доступна в режимах: **Хлопок**, **Хлопок Эко**, **Смешанные ткани**, **Повседневная стирка**, **Пуховое одеяло**, **Гипоаллергенная стирка** и **Освежить**.
- В режиме **ОСВЕЖИТЬ** паровая стирка включается автоматически.
- Не применяйте паровую стирку для деликатных тканей, таких как, шелк, шерсть и легко обесцвечивающихся тканей.

Предпочитаемый

При частом использовании одного режима стирки и одинаковых параметров стирки, таких как опции, температура, полоскание и отжим, используйте режим **Предпочитаемый** для сохранения выбранных настроек.

1. Нажмите кнопку **Питание**.
2. Выберите режим стирки.
3. Выберите, количество полосканий, скорость отжима, температуру воды и т.д.
4. Нажмите и удерживайте кнопку «Предпочитаемый» 3 секунды (пока не прозвучат 2 звуковых сигнала).

Таким образом, ваши установки сохранятся в памяти стиральной машины. Для последующего использования выберите функцию «Предпочитаемый» и нажмите «Старт/Пауза».

Предварительная стирка

- Это процесс предварительной стирки, осуществляемый за короткий промежуток времени перед основным циклом.
- Опция **Предварительная** стирка идеально подходит для удаления сильных загрязнений, например, на воротничках, манжетах рубашек.
- Моющее средство для предварительной стирки загружается в специальный отсек.

1. Нажмите кнопку **Питание**.
2. Выберите цикл.
3. Нажмите кнопку **Предварительная стирка**.
4. Нажмите кнопку **Старт/Пауза**.

Как использовать стиральную машину

■ Опции

Суперполоскание

- Использование данной опции позволяет тщательно прополоскать вещи. Более интенсивные циклы полоскания, последний из которых производится в теплой воде (~40°C), способствуют полному растворению и вымыванию остатков моющего средства из волокон ткани.

Стирка

- Экономия времени** : Эта опция поможет сократить время стрики.
- Интенсивная**: В случае если одежда сильно загрязнена, воспользуйтесь опцией **Интенсивная**. Установка программы с опцией **Интенсивная** стирка произведена в соответствии со стандартом EN 60456.

Полоскание

- Полоскание⁺+Без слива** : Данная опция дает возможность выбора двух опций одновременно: **Полоскание⁺** (один дополнительный цикл полоскания) и опции **Без слива**, при которой машина после последнего полоскания не будет сливать воду.
- Норма+Без слива** : Данная опция дает возможность выбора двух опций одновременно: **Норма** (2 или 3 дополнительных цикла полоскания, в зависимости от выбранного режима стирки) и опции **Без слива**, при которой машина после последнего полоскания не будет сливать воду.
- Полоскание⁺⁺** : К основному циклу полоскания добавится еще 2 полоскания.
- Полоскание⁺** : К основному циклу полоскания добавится еще 1 полоскание.

Температура

- Кнопка **Темп.** предназначена для выбора температуры воды.
 - Холодн.
 - 20°C / 40°C / 60°C / 95°C
- Допустимые значения температуры воды в зависимости от выбранного режима стирки приведены на стр. 17.

Отжим

- Скорость отжима уровня можно выбрать, нажав кнопку "Отжим" несколько раз.

Полоскание+Отжим

Используйте данную опцию для цикла полоскания и последующего отжима.

- Нажмите кнопку **Питание**.
- Выберите цикл стирки.
- Нажимайте кнопку **Опции** до тех пор, пока на дисплее не появится надпись **Полоскание+Отжим**.
- Нажмите кнопку **Старт/Пауза**.

■ Другие функции

Только отжим

- Нажмите кнопку **Питание**.
- Выберите скорость отжима.
- Нажмите кнопку **Старт/Пауза**.

📌 ЗАМЕЧАНИЕ

- Если выбран режим **Без отжима**, барабан будет остановлен после слива воды.

Освежить

- Нажмите кнопку **Питание**.
- Выберите программу **Освежить**.
- Нажмите кнопку **Паровая стирка** несколько раз, до тех пор пока на дисплее не появится число, соответствующее количеству загруженных вещей.
- Нажмите кнопку **Старт/Пауза**.

📌 ЗАМЕЧАНИЕ

- Для лучшего качества кладите не более трех вещей. Когда цикл заканчивается, вещи будут продолжать вращаться примерно 30 минут во избежание складок. В это время вы можете открыть дверь, нажав любую кнопку.

Как использовать стиральную машину

■ Блокировка от детей

Выберите эту функцию, чтобы заблокировать кнопки на панели.

"Блокировка от детей" может быть установлена только во время цикла стирки.

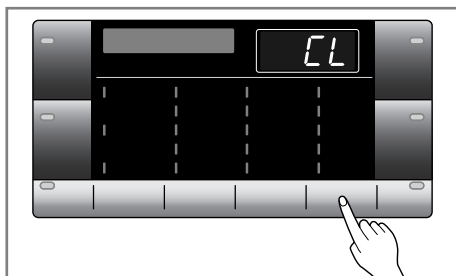

Блокировка панели управления

1. Одновременно нажмите и удерживайте кнопки Блокировка от детей около трех секунд.
2. Раздастся звуковой сигнал и на ЖК-дисплее появится значок "CL". Когда установлена блокировка, все кнопки, кроме кнопки **Питание** заблокированы.

❗ ЗАМЕЧАНИЕ

- Выключение питания не снимет блокировку. Надо разблокировать машину прежде чем вводить новую функцию.

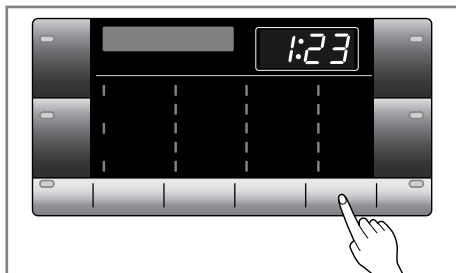

Снятие блокировки

1. Одновременно нажмите и удерживайте кнопки Блокировка от детей около трех секунд.
2. Прозвучит сигнал и на экране появится оставшееся время.

■ Звуковой сигнал

Функция **Звуковой сигнал** включается и выключается в любой момент после начала цикла стирки.

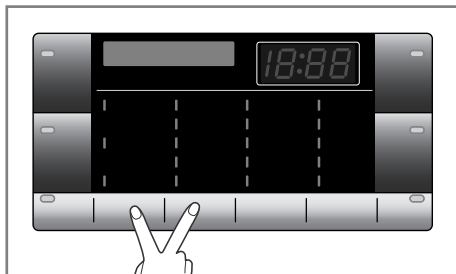

1. Нажмите кнопку **Питание**.
2. Нажмите кнопку **Старт/Пауза**.
3. Нажать и удерживать одновременно в течение 3 сек. кнопки **Стирка** и **Температура**.

Функция **Звуковой сигнал** включается и выключается в любой момент после начала цикла стирки.

❗ ЗАМЕЧАНИЕ

- Если Вы хотите деактивировать функцию **Звуковой сигнал** просто повторите эту процедуру.

Как использовать стиральную машину

■ Очистка барабана

Режим **Очистка барабана** предназначен для поддержания гигиенической чистоты внутренних частей стиральной машины. Специально разработанный цикл способствует удалению нерастворимых частиц (песок, волокна ткани и прочее), оседающих на поверхности пластикового бака и барабана после стирки. Регулярное использование цикла **Очистка барабана** предотвращает появление неприятных запахов, гарантируя свежесть и чистоту Вашей одежды.

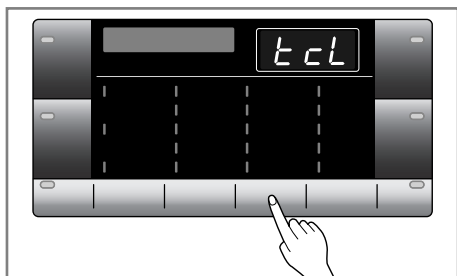

1. Выньте из машины все белье и закройте дверь.
2. Откройте отделение для порошка и добавьте средство для удаления накипи.
3. Аккуратно закройте отделение для порошка.
4. Включите питание и одновременно нажмите, и удерживайте в течении 3 сек. кнопки, обозначенные символом "ECL", до появления на дисплее надписи "Очистка барабана".
5. Нажмите для начала работы кнопку **Старт/Пауза**.
6. После завершения очистки барабана оставьте дверцу открытой для просушки всех внутренних частей.

ⓘ ЗАМЕЧАНИЕ

- Не добавляйте стиральный порошок при запуске данного режима.
- Возможно чрезмерное образование пены, что может привести к протечкам воды.

⚠ ПРЕДУПРЕЖДЕНИЕ

- Если в доме есть маленький ребенок, не оставляйте дверь открытой на долгое время.

■ Блокировка двери и Определение загрузки

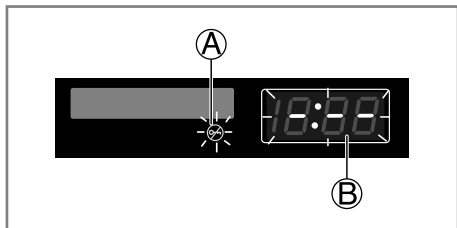

- **A** Символ "🔒" горит, если дверца стиральной машины заперта.
- Для того, чтобы открыть дверцу, необходимо нажать кнопку **Старт/Пауза**, и машина остановится.
- Дверцу можно будет открыть через некоторое время.
- **B** При запуске режимов стирки на дисплее мигает надпись **Определение загрузки** и, барабан медленно вращается в течении нескольких секунд. Общее время стирки высвечивается на дисплее после остановки барабана.
- На данном этапе машина определяет количество загруженного белья и оптимальное время стирки в соответствии с выбранным режимом.

Загрузка порошка

■ ЗАГРУЗКА ПОРОШКА И СМЯГЧИТЕЛЯ ТКАНИ

► Выдвижной ящик

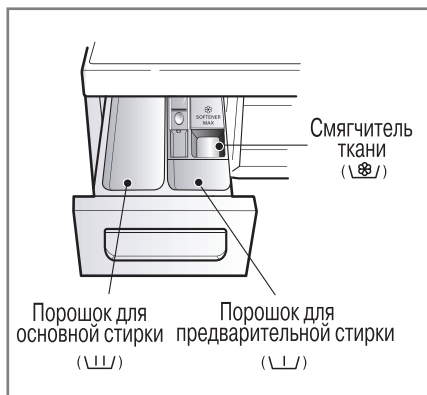

- Только основная стирка → ∪∪∪
- Предварительная + основная стирка → ∪∪ • ∪∪∪

⚠ ВНИМАНИЕ

- Храните все стиральные порошки и другие средства для стирки в недоступном для детей месте. Возможно отравление!
- Излишнее количество стирального порошка, отбеливателя или кондиционера для белья может привести к протечкам воды.
- Используйте количество стирального средства только в соответствии с рекомендациями производителя.

► Загрузка смягчителя ткани

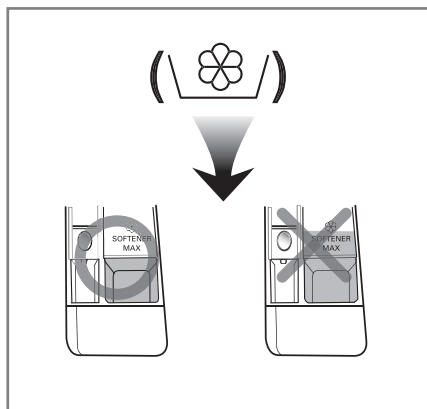

- Не засыпайте смягчитель выше линии максимальной загрузки. Переполнение ящика может привести к преждевременному выбросу смягчителя в воду и оставить пятна на одежде. Закрывайте лоток для порошка аккуратно.
- Не оставляйте смягчитель ткани в контейнере на период более 2 дней (так как смягчитель может затвердеть).
- Смягчитель будет автоматически добавлен в воду на последнем этапе полоскания.
- Не выдвигайте ящик во время подачи воды.
- Не наливайте в ящик растворители (бензин и т.п.).

ⓘ ЗАМЕЧАНИЕ

- Не наносите смягчитель ткани прямо на одежду.

Загрузка порошка

► Нормы загрузки порошка

- Количество необходимого стирального порошка определяется согласно инструкции его производителя.
- Если загрузить больше порошка, чем рекомендуется его производителем, в машине будет образовываться слишком много пены, что может привести к ухудшению качества стирки, а также к чрезмерной нагрузке на электродвигатель стиральной машины, что может вызвать сбой в работе.
- Рекомендуется при использовании сильнодействующего моющего (отстирывающего) средства.
- Перед использованием жидкого моющего (отстирывающего) средства, следуйте указаниям изготовителя средства, указанным на упаковке.
- Непосредственно перед началом стирки, залейте жидкое моющее средство в основной отсек лотка для стиральных порошков машины.
- Не рекомендуется использовать жидкие моющие средства, если Вы выбрали режим «Предварительная стирка» или функцию «Режим Таймера», так как моющая жидкость может затвердеть и привести к блокировке некоторых деталей машины, ухудшению функции полоскания и появлению неприятного запаха.
- Если образуется слишком много пены, необходимо уменьшить количество моющего вещества!
- Количество необходимого для стирки порошка может изменяться в зависимости от температуры воды, жесткости воды, размера и степени загрязненности одежды. Для достижения наилучших результатов избегайте образования большого количества пены.

▲ ВНИМАНИЕ

- **Не перегружайте лоток для моющих средств большим количеством порошка, отбеливателя или смягчителя, это может привести к переливу.** Обязательно используйте количество моющего средства, которое соответствует данному виду стирки.

● ЗАМЕЧАНИЕ

- Полная загрузка: в соответствии с рекомендациями производителя
 - Неполная загрузка: 3/4 от рекомендуемого количества
 - Минимальная загрузка: 1/2 от количества при полной загрузке
- Стиральный порошок сбрасывается в воду на начальном этапе стирки.

► Смягчитель воды

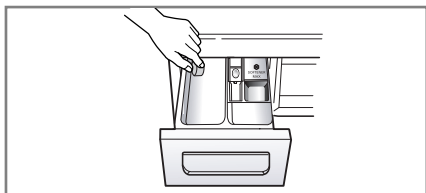

- При использовании смягчителя воды нейтрализуются соли жесткости, предотвращая образование известкового налета на деталях стиральной машины и белье. Сначала добавьте моющее средство, затем смягчитель воды.
- Количество моющего средства используйте как при стирке в мягкой воде.

► Использование пластинок

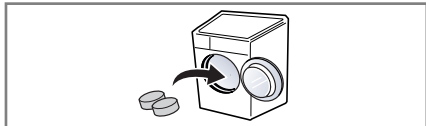

1. Открыть дверцу и положить платинку внутрь.

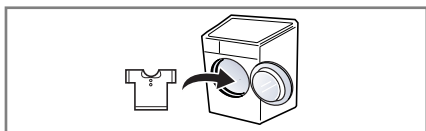

2. Загрузить белье в барабан.

Обслуживание

- Во избежание поражения электричеством перед чисткой внутренних частей стиральной машины всегда отсоединяйте шнур питания от электрической розетки.
- Закройте вентиль, если вы предполагаете не пользоваться стиральной машиной некоторое время (например, во время отпуска), особенно если в непосредственной близости нет открытого стока (желоба) для воды.

■ ФИЛЬТР ПОСТУПАЮЩЕЙ ВОДЫ

- Мигающий символ " $I E$ " на панели управления означает, что вода не поступает в стиральную машину.
- Если вода слишком жесткая или содержит известковый осадок, фильтр поступающей воды может засориться. Поэтому рекомендуется время от времени его чистить.

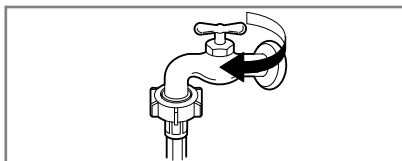

1. Перекройте поступление воды.

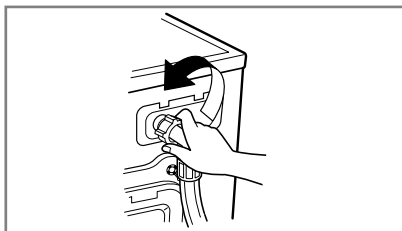

2. Отсоедините водозаборный шланг.

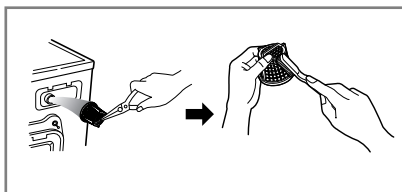

3. Прочистите фильтр твердой щетинной кистью.

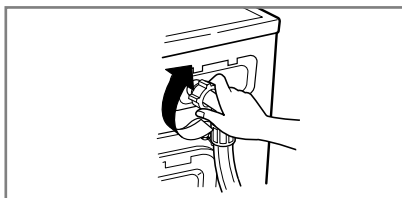

4. Подсоедините и закрепите водозаборный шланг.

Обслуживание

■ ФИЛЬТР ДРЕНАЖНОГО НАСОСА

• Дренажный фильтр задерживает нитки и мелкие предметы, которые могли остаться в одежде. В целях обеспечения бесперебойной работы стиральной машины регулярно проверяйте состояние этого фильтра.

▲ ПРЕДУПРЕЖДЕНИЕ

- Перед тем, как открывать фильтр дренажного насоса, слейте остатки воды из дренажного шланга.
- Дайте воде остыть перед прочисткой дренажного насоса, затем осуществите слив воды или необходимую чистку.

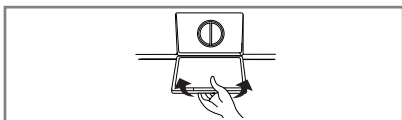
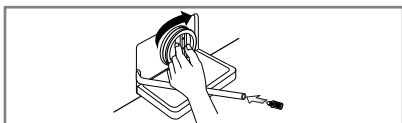
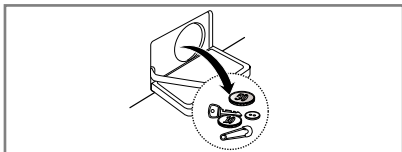
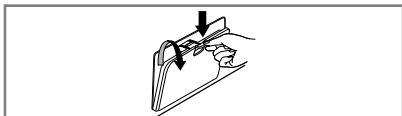

1. Откройте дверцу на нижней панели стиральной машины.
2. Освободите дренажный шланг, вытянув его на всю длину. Выньте заглушку малого дренажного шланга и дайте воде стечь.
3. Извлеките все посторонние предметы и почистите фильтр.
4. После очистки вставьте фильтр на место и, повернув его по часовой стрелке, плотно затяните. Закройте дренажный шланг заглушкой и верните в исходное положение.
5. Закройте дверцу на нижней панели.

■ Уход за машиной зимой

Для хранения стиральной машины зимой при температуре ниже 0°C, необходимо полностью слить воду. Для этого достаточно провести следующие действия:

1. Включить цикл отжима.
2. После окончания цикла отжима отключить стиральную машину от сети.
3. Закрыть кран подачи воды.
4. Отсоединить шланг подачи воды.
5. Отсоединить шланг слива воды от системы канализации и удалить из него оставшуюся воду.
6. Слить воду через фильтр дренажного насоса (см. фильтр дренажного насоса).
7. При следующем включении машины убедитесь, что температура окружающей среды выше 0°C и не забудьте подключить все шланги согласно инструкции по установке.

Обслуживание

■ ВЫДВИЖНОЙ ЯЩИК

- С течением времени стиральный порошок и смягчитель ткани образуют осадок в выдвижном ящике.
- Необходимо периодически промывать выдвижной ящик струей воды.
- При необходимости ящик можно вынуть из машины целиком. Для этого следует нажать на стопорную защелку и выдвинуть ящик.
- Для облегчения чистки верхнюю часть контейнера для смягчителя ткани можно снять.

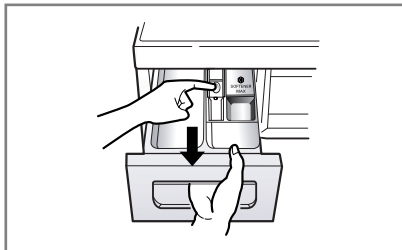

1. Нажав на стопорную защелку, извлеките выдвижной ящик из стиральной машины.

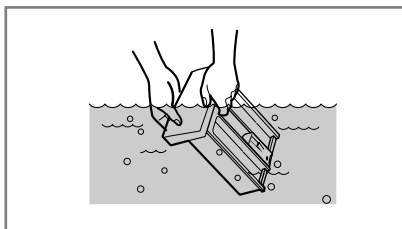

2. Тщательно промойте его в проточной воде.

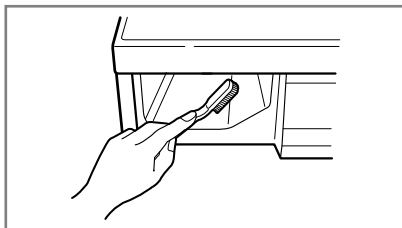

3. При помощи щетки очистите отсек для выдвижного ящика.

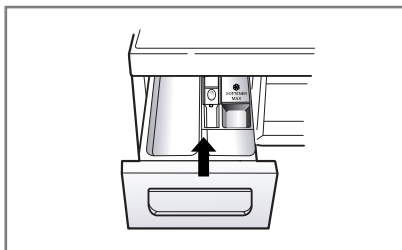

4. Вставьте выдвижной ящик в отсек и задвиньте его до упора. После окончания чистки включите стиральную машину в режиме полоскания.

Обслуживание

■ БАРАБАН СТИРАЛЬНОЙ МАШИНЫ

- Если в Вашем районе жесткая вода, применяйте специальные составы, очищающие от накипи и извести в труднодоступных местах машины.
- Если очиститель машины от грязи или извести не прошел проверку, то его надо заменить.
- Хотя барабан стиральной машины изготавливается из нержавеющей стали, пятнышки ржавчины могут быть вызваны маленькими металлическими деталями (скрепками для бумаги, булавками) застрявшими в барабане.
- Время от времени барабан стиральной машины должен очищаться.
- Если Вы используете антинакипин, краситель или осветлитель, убедитесь, что он подходит для стиральной машины.
- Антинакипин может содержать компоненты, которые негативно влияют на некоторые части Вашей стиральной машины.
- Удалите пятна специальным средством для удаления пятен со стали.
- Никогда не используйте губки из стальной проволоки.

■ ЧИСТКА СТИРАЛЬНОЙ МАШИНЫ

► Чистка внешних частей

- Подобающий уход за стиральной машиной позволит продлить срок ее службы.
- Внешние части стиральной машины следует промывать теплой водой с нейтральным моющим средством.
- После мытья протрите машину чистой тряпкой и дайте ей высохнуть.
- Не протирайте машину этиловым спиртом, растворителем или другими подобными веществами.

► Чистка внутренних частей

- Промывайте внутренние части 1 стаканом (250 мл) отбеливателя, смешанного со стиральным порошком. Включите машину и дайте ей полностью выполнить программу стирки с использованием горячей воды. При необходимости повторите процедуру.
- В моделях оснащенных функцией «Очистка барабана», рекомендуется использовать данную функцию.

ⓘ ЗАМЕЧАНИЕ

- Для удаления осадка, оставленного жесткой водой, используйте только специально предназначенные для стиральных машин средства, руководствуясь рекомендациями производителя.

■ УХОД ЗА МАШИНОЙ ЗИМОЙ

Если стиральная машина находится в условиях, где возможно замерзание воды, для предотвращения повреждения машины выполните следующие действия:

- Закройте кран подачи воды.
- Отсоедините шланги подачи воды и дренажный шланг.
- Подсоедините шнур питания к правильно заземленной электрической розетке.
- Налейте 1 галлон (3,8 л) нетоксичного антифриза в пустой барабан. Закройте дверцу.
- Включите режим вращения барабана на 1 минуту, чтобы слить всю воду. При этом антифриз будет удален не полностью.
- Отключите шнур питания от электрической розетки, высушите барабан и закройте дверцу.
- Выньте выдвижной ящик. Слейте остатки воды из его отделений и полностью его высушите. Поставьте ящик на место.
- Оставьте стиральную машину в вертикальном положении.
- Для удаления остатков антифриза из стиральной машины по окончании хранения включите машину и дайте ей выполнить полный цикл стирки с использованием стирального порошка. При этом не складывайте в машину одежду.

Устранение неполадок

- Данная стиральная машина оборудована системой самодиагностики, которая позволяет обнаружить неполадки на начальной стадии и предпринять соответствующие меры. Если стиральная машина функционирует неправильно или не работает вообще, проверьте следующие моменты, прежде чем обращаться в сервисную службу.

■ Диагностика проблемы

Симптом	Возможная причина	Решение
Дребезжание или звон	• В барабан или в насос попали посторонние предметы, например, монетки	Остановите стиральную машину и проверьте барабан и фильтр сливной воды. Если при повторном включении машины шум не прекратится, обратитесь в сервисную службу.
Стук	• Большое количество загруженного белья может вызвать постукивание. Как правило, это не свидетельствует о неполадках.	Если звук не прекращается, возможно, нарушен баланс в барабане стиральной машины. Остановите стирку и переложите белье равномерно.
Вибрация	• Не все транспортировочные болты и части упаковки удалены. • Не все ножки плотно стоят на полу. • Бельё в барабане стиральной машины распределено неравномерно.	Если транспортировочные болты не были удалены при установке, следуйте инструкциям по удалению транспортировочных болтов в разделе "Установка". Отрегулируйте горизонтальное положение стиральной машины. Если бельё распределено в барабане стиральной машины неравномерно, остановите стирку и переложите бельё.
Протечки воды	• Соединение шланга с краном или со стиральной машиной ослабло • Сливные трубы засорились	Проверьте и при необходимости затяните соединения шлангов. Прочистите сливные трубы. При необходимости вызовите водопроводчика.
Чрезмерное образование пены	• Возможно, засыпано слишком много порошка или порошок неподходящего типа.	Образование чрезмерного количества пены может привести к протечкам воды.
Вода не поступает в машину или поступает слишком медленно	• Поступление воды не достаточно для работы машины • Кран подачи воды открыт не полностью • Воздухозаборный шланг сдавлен	Попробуйте подключиться к другому крану. Откройте кран полностью Распрямите шланг.
Вода не стекает из стиральной машины или стекает слишком медленно	• Фильтр поступающей воды засорился. • Дренажный шланг сдавлен или засорен. • Фильтр дренажного насоса засорен.	Прочистите фильтр поступающей воды. Прочистите и распрямите дренажный шланг. Прочистите фильтр дренажного насоса.

Устранение неполадок

Симптом	Возможная причина	Решение
Стиральная машина не включается	<ul style="list-style-type: none"> • Шнур питания не подсоединен к электрической розетке или соединение ослабло. • Кран подачи воды перекрыт. 	<p>Плотно подсоедините штепсельную вилку к электрической розетке.</p> <p>Откройте кран подачи воды.</p>
Барабан не вращается	<ul style="list-style-type: none"> • Дверца закрыта не плотно. 	<p>Закройте дверцу и нажмите кнопку Старт/пауза. Возможно, машине после этого потребуется несколько минут, чтобы начать вращение. Вращение может начаться только при закрытой дверце.</p>
Дверца не открывается		<p>В целях безопасности во время работы машины дверца блокируется. Подождите две-три минуты перед тем, как открывать дверцу, чтобы дать время запорному механизму ее разблокировать.</p>
Время стирки увеличилось		<p>Время стирки может увеличиваться или уменьшаться в зависимости от количества загруженного белья, температуры воды и других условий. При нарушении баланса в барабане или при запуске программы удаления пены время стирки также может быть увеличено.</p>
Переполнение кондиционера для белья.	<p>Излишнее количество кондиционера для белья может привести к протечкам воды.</p>	<p>Соблюдайте рекомендации производителя по использованию кондиционера для белья. Не заполняйте отсек выше линии максимальной загрузки.</p>
Преждевременный выброс кондиционера для белья.		<p>Аккуратно закройте выдвижной ящик. Не открывайте выдвижной ящик в процессе работы стиральной машины.</p>

Устранение неполадок

■ Сообщение об ошибке

Симптом	Возможная причина	Решение
	<ul style="list-style-type: none"> • Поступление воды не достаточно для работы машины • Кран подачи воды открыт не полностью. • Водозаборный шланг сдавлен. • Фильтр поступающей воды засорился. 	<p>Попробуйте подключиться к другому крану.</p> <p>Откройте кран полностью. Распрямите шланг. Прочистите фильтр поступающей воды.</p>
	<ul style="list-style-type: none"> • Дренажный шланг сдавлен или засорен. • Фильтр дренажного насоса засорен. 	<p>Прочистите и распрямите дренажный шланг. Прочистите фильтр дренажного насоса.</p>
	<ul style="list-style-type: none"> • Загружено слишком мало белья. • Загруженное белье распределено неравномерно • Стиральная машина оборудована системой контроля баланса в барабане. При стирке тяжелых предметов, например, ковров или халатов, эта система может остановить вращение барабана. 	<p>Добавьте 1-2 похожих предмета для выравнивания загрузки в барабане. Переложите белье, чтобы обеспечить равномерное вращение.</p> <p>Если белье слишком мокрое по окончании отжима, добавьте маленькие предметы, чтобы выровнять загрузку белья в барабане, и повторите процесс отжима.</p>
	 <ul style="list-style-type: none"> • Дверца не закрыта 	<p>Закройте дверцу. Если символ "dE" не исчезает, обратитесь в сервисную службу.</p>
	<ul style="list-style-type: none"> • Надпись "tE" появляется при неполадках в температурном датчике воды. 	<p>Отключите машину от электрической сети и обратитесь в сервисную службу.</p>
	<ul style="list-style-type: none"> • Надпись "FE" появляется при переполнении машины водой из-за неисправного клапана. 	<p>Закройте кран подачи воды. Отключите машину от электрической сети. Обратитесь в сервисную службу.</p>
	<ul style="list-style-type: none"> • Надпись "PE" появляется при неполадках в датчике уровня воды. 	
	<ul style="list-style-type: none"> • Перегрузка электродвигателя. 	<p>Дайте машине побыть в состоянии покоя около 30 минут, чтобы остыл мотор и повторите цикл.</p>
	<ul style="list-style-type: none"> • Сбой в подаче электроэнергии в сети. 	<p>Возобновить цикл стирки.</p>

Устранение неполадок

О ЗАМЕЧАНИЕ

- Функция «Мобильная диагностика» доступна только для товаров с маркой SMARTDIAGNOSIS™. В случае, если мобильный телефон имеет функцию подавления электрических шумов, то функция Мобильной диагностики не будет работать.

■ Применение SMARTDIAGNOSIS™ (мобильная диагностика)

- Используйте данную услугу только по рекомендации Центра поддержки клиентов. Звук, сопровождающий передачу данных для Сервисного центра, схож со звуком работы факса.
- Услуга SMARTDIAGNOSIS™ (мобильная диагностика) не может быть использована, если стиральная машина не подключена к сети. В данном случае устранение неполадок необходимо осуществлять без использования SMARTDIAGNOSIS™ (мобильная диагностика). В случае возникновения неполадок в Вашей стиральной машине, позвоните в Центр поддержки клиентов и внимательно следуйте инструкциям специалиста в правильной последовательности.

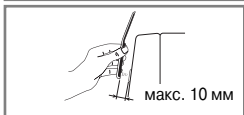
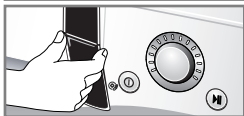

1. Нажмите кнопку «Питание». Не нажимайте никаких других кнопок и не используйте переключатель режимов стирки.

2. Следуя инструкциям оператора, поднесите микрофон (разговорный динамик) телефона как можно ближе к кнопке «Питание».



3. Нажмите и удерживайте кнопку «Температура» в течении 3 секунд, удерживая телефон динамиком у кнопки «Питание».
4. Удерживайте телефон в данной позиции, пока не завершится передача данных. Процесс займет около 6 секунд, на дисплее телефона будет идти отсчет времени.
 - Для большей точности результатов, старайтесь не перемещать телефон в момент передачи звуковых сигналов.
 - Вас могут попросить повторить процесс передачи данных, если оператор центра поддержки сочтет полученные результаты искаженными или неполными.
 - Нажатие кнопки «Питание» остановит процесс передачи данных и завершит работу SMARTDIAGNOSIS™ (мобильная диагностика).
5. Как только отсчет закончится, и передача звуковых сигналов завершится, Вы можете продолжить разговор с оператором, который поможет Вам направить полученную информацию на анализ в технический центр.

Смарт Диагностика (Smart Diagnosis) – это функция определения технических неполадок в технике с помощью мобильного телефона, предназначенная для того чтобы сделать этот процесс более легким, но не исключить традиционный способ устранения неполадок по телефону через колл центр. Эффективность этой функции зависит от различных факторов, таких как работа сотового телефона, нахождения его в сети, внешние посторонние звуки, которые могут появиться во время передачи данных, эхо в помещении и многие других. В связи с этим, может возникнуть проблема с точностью определения неполадки через систему Смарт Диагностики.

Условия гарантии

Утилизация старого оборудования

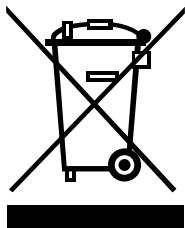

1. Символ на устройстве, изображающий перечеркнутое мусорное ведро на колесах, означает, что на изделие распространяется Директива 2002/96/ЕС.
2. Электрические и электронные устройства должны утилизироваться не вместе с бытовым мусором, а через специальные места, указанные правительственными или местными органами власти.
3. Правильная утилизация старого оборудования поможет предотвратить потенциально вредное воздействие на окружающую среду и здоровье человека.
4. Для получения более подробных сведений о порядке утилизации старого оборудования обратитесь в администрацию города, службу, занимающуюся утилизацией или в магазин, где был приобретен продукт.

❶ ЗАМЕЧАНИЕ

- Утилизируя устройство, перережьте главный кабель, уничтожьте блокиратор двери, чтобы избежать запираания внутри маленьких детей.

Гарантия не распространяется на:

- Визиты службы ремонта для обучения пользованием покупкой.
- Если используется любое другое напряжение, кроме рекомендованного для машины.
- Если прибор поврежден в результате несчастного случая или стихийного бедствия.
- Если прибор поврежден в результате неправильной эксплуатации, не предусмотренной правилами инструкции.
- Если прибор используется до ознакомления с инструкцией или детали, входящие в комплект, заменяются.
- Если прибор поврежден из-за домашних животных или крыс, тараканов и т. д.
- Если появляются обычные для прибора шумы и вибрации: звук сливающейся воды, звук при отжиге, предупредительные сигналы.
- Гарантия не подразумевает установки прибора, присоединения шлангов.
- Гарантия не включает обслуживание, рекомендованное в инструкции.
- Поставщик не обязуется удалять из машины инородные объекты, включая насос, фильтры, гвозди, провода, шурупы и т. д.
- Поставщик не обязуется заменять пробки или менять кабели в доме.
- Поставщик не обязуется исправлять последствия неквалифицированного ремонта.
- Поставщик не обязуется возмещать ущерб личному имуществу, прямой или косвенной причиной которого послужила возможная неисправность прибора.
- Гарантия не покрывает случаев, когда товар используется в коммерческих целях.

(Например: места общественного пользования, такие как туалет, гостиница, обучающий центр, сдаваемый внаем дом)

Memo

Memo

Memo



Информацию по сертификации наших приборов, данные о номере сертификата и сроке его действия, вы можете получить в Службе поддержки клиентов LG по бесплатным телефонам.

Эл Джи Электроникс Инк.
76, Сеонгсан-донг, Чанвон,
Гйонгнам(Гьённгам) 641-713, Корея
Сделано в Корее / Зроблено в Кореї / Кореяда жасалган
Импортер:
ООО«ЛГ Электроникс РУС»
143160, Российская Федерация, Московская
область, Рузский район, сельское поселение
Дороховское, 86км Минского шоссе, д.9

Дата изготовления указана на этикетке,
расположенной за дверцей стиральной
машины над барабаном.
Формат даты: мм/гггг.

	Телефон	Режим работы	Интернет
Россия	8-800-200-7676	Круглосуточно	http://www.lg.com
Беларусь	8-820-0071-1111		
Латвия	8-0003-271		
Литва	8-800-30-800		
Эстония	800-9990		
Украина	0-800-303-000	8:00 - 21:00 (Пн.-Пят.) 9:00 - 18:00 (Суб., Вс.)	
Казахстан	8-8000-805-805 2255 (для мобильных телефонов)	9:00 - 20:00 (Пн.-Пят.) 9:00 - 18:00 (Суб., Вс.)	
Кыргызстан	8-0000-710-005	Круглосуточно	
Узбекистан	8-800-120-2222	9:00 - 18:30 (Пн.-Пят.) 9:00 - 15:00 (Суб.)	