

GALAXY

Руководство по эксплуатации
Пайдалану жөніндегі нұсқаулық

RUS

KAZ



Кухонный комбайн
Асүйлік комбайн

GL2300

ОГЛАВЛЕНИЕ

ФУНКЦИОНАЛЬНЫЕ ЭЛЕМЕНТЫ ЭЛЕКТРОПРИБОРА	3
МЕРЫ ПРЕДОСТОРОЖНОСТИ	6
ПЕРЕД ПЕРВЫМ ИСПОЛЬЗОВАНИЕМ	7
ЭКСПЛУАТАЦИЯ ЭЛЕКТРОПРИБОРА	7
ХРАНЕНИЕ И ТЕХНИЧЕСКОЕ ОБСЛУЖИВАНИЕ	10
ВОЗМОЖНЫЕ ПРОБЛЕМЫ И СПОСОБЫ ИХ УСТРАНЕНИЯ	11
УТИЛИЗАЦИЯ	11
ГАРАНТИЙНЫЕ УСЛОВИЯ	12
ТЕХНИЧЕСКИЕ ХАРАКТЕРИСТИКИ	14

КІРІСПЕ

ЭЛЕКТР ҚҰРАЛЫНЫҢ АТҚАРЫМДЫҚ ЭЛЕМЕНТТЕРІ	15
САҚТЫҚ ШАРАЛАРЫ	16
БІРІНШІ РЕТ ҚОЛДАНУДЫҢ АЛДЫНДА	17
ЭЛЕКТР ҚҰРАЛЫН ПАЙДАЛАНУ	17
ЫҚТИМАЛ БОЛАТЫН АҚАУЛЫҚТАР ЖӘНЕ ОЛАРДЫ ЖОЮ ТӘСІЛДЕРІ	20
САҚТАУ ЖӘНЕ ТЕХНИКАЛЫҚ ҚЫЗМЕТ КӨРСЕТУ	20
КӘДЕГЕ ЖАРАТУ	22
КЕПІЛДІК ШАРТТАР	22
ТЕХНИКАЛЫҚ СИПАТТАМАЛАРЫ	24

Уважаемый покупатель!

Мы благодарим Вас за оказанное доверие и уверены, что Вы останетесь довольны покупкой. Техника GALAXY разработана для создания атмосферы комфорта и уюта в Вашем доме.

Перед использованием прибора мы настоятельно рекомендуем Вам внимательно ознакомиться со всеми пунктами настоящего руководства по эксплуатации.

При покупке прибора необходимо удостовериться в его работоспособности, отсутствии механических повреждений, проверить комплектацию и наличие штампа торгующей организации, даты продажи и подписи продавца с номером модели и серийным номером, точно соответствующим серийному номеру на корпусе прибора.

ФУНКЦИОНАЛЬНЫЕ ЭЛЕМЕНТЫ ЭЛЕКТРОПРИБОРА

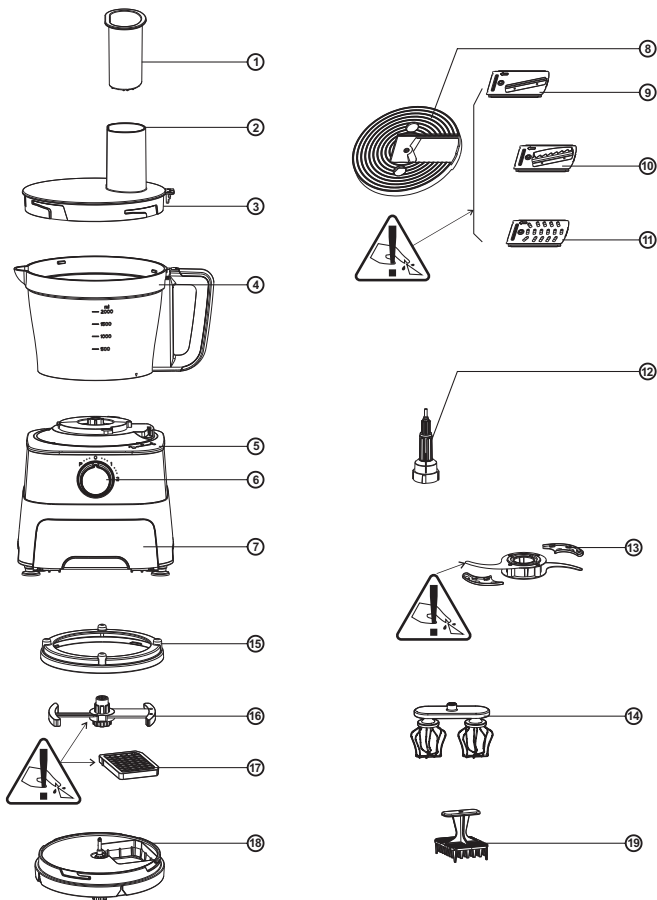

- 1) Толкатель
- 2) Загрузочное отверстие
- 3) Крышка
- 4) Чаша для обработки продуктов
- 5) Корпус
- 6) Переключатель режимов:
 - 0 - «выключено»
 - 1 - скорость 1
 - 2 - скорость 2
 - P - импульсный режим
- 7) Отсек для хранения ножа и насадок
- 8) Держатель насадок
- 9) Насадка для нарезки ломтиками
- 10) Насадка для нарезки картофеля фри
- 11) Насадка для шинковки
- 12) Приводной вал
- 13) Нож для измельчения с защитным чехлом
- 14) Насадка-венчики
- 15) Крышка насадки для нарезки кубиками
- 16) Нож для нарезки кубиками
- 17) Насадка для нарезки кубиками
- 18) Держатель насадки для нарезки кубиками
- 19) Приспособление для очистки насадки для нарезки кубиками



Рис.1



Рис.2

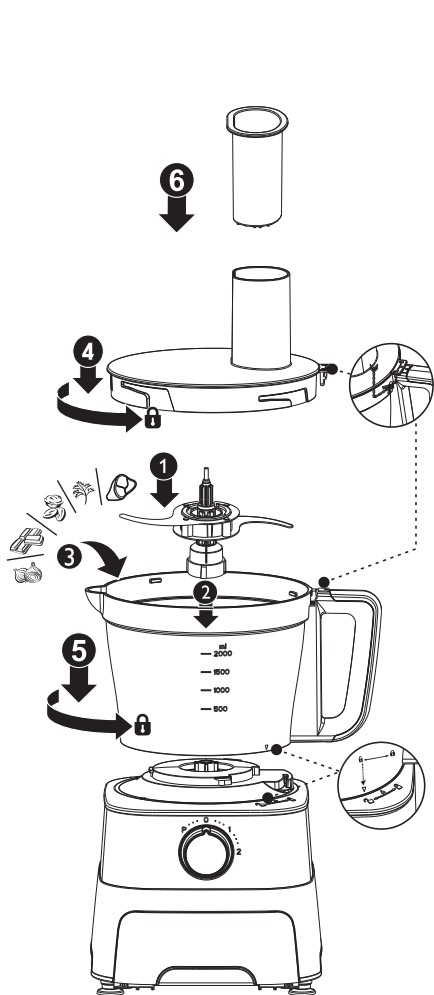

Рис.3

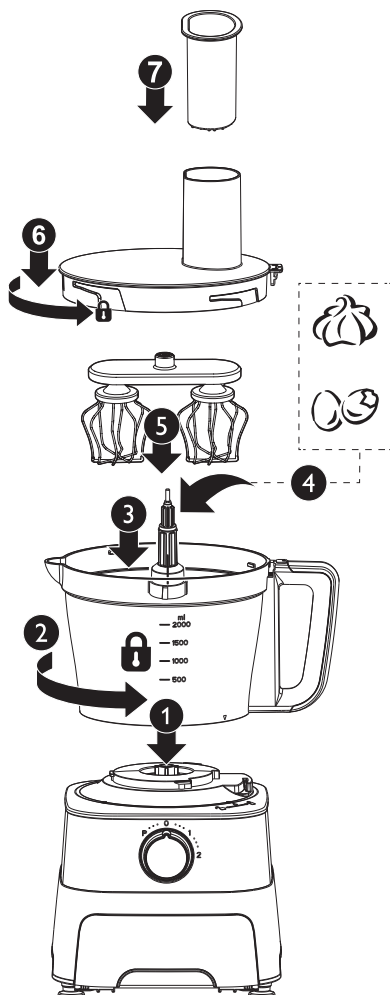

Рис.4

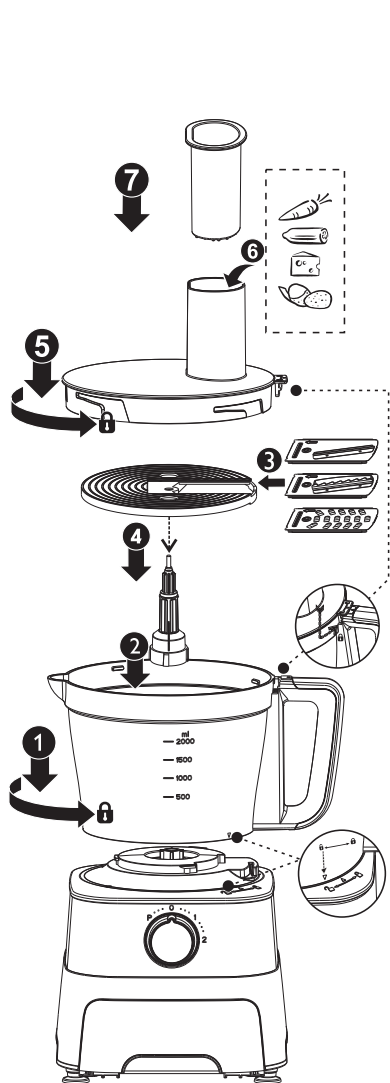

МЕРЫ ПРЕДОСТОРОЖНОСТИ

Безопасная и стабильная работа электроприбора гарантируется только при соблюдении следующих условий:

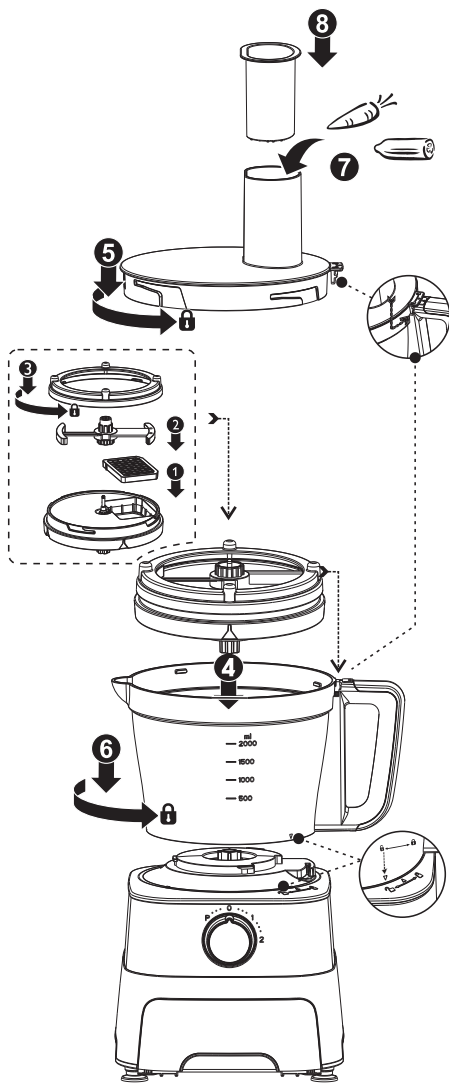
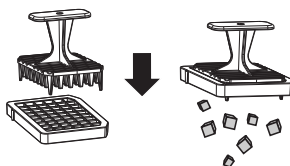
1. Запрещается погружать в воду или иные жидкости корпус прибора с электродвигателем, а также сетевой провод.
2. Перед подключением прибора к сети питания необходимо убедиться, что параметры в сети соответствуют значениям 220-240 В ~50 Гц.
3. При отключении прибора от сети следует держаться за вилку, а не за провод.
4. Не следует позволять детям контактировать с прибором, даже если он выключен и отключен от сети.
5. Прибор следует всегда отключать от сети, если он не используется.
6. Также прибор нужно отключить от сети в случае любых неполадок, перед чисткой, при смене насадок и после окончания работы.
7. Не следует использовать прибор для любых иных целей, кроме указанных в настоящем руководстве. Работа, хранение и уход за прибором должны осуществляться строго в соответствии с настоящим руководством по эксплуатации.
8. Необходимо следить за целостностью сетевого провода и прибора. Запрещается использовать прибор при наличии повреждений.
9. Избегайте присутствия детей, посторонних и животных рядом с работающим электроприбором.
10. Не используйте электроприбор, если есть риск возгорания или взрыва, например, вблизи легковоспламеняющихся жидкостей или газов.
11. При повреждении шнура питания во избежание опасности его должен заменить изготовитель или его агент, или аналогичное квалифицированное лицо. Замена шнура питания осуществляется в авторизованном сервисном центре согласно действующему тарифу.
12. Не оставляйте включенный прибор без внимания.
13. Запрещается снимать насадки во время работы прибора.
14. Убедитесь, что в непосредственной близости от электроприбора нет ничего, что могло бы осложнить его работу и вызвать нежелательные последствия.
15. Ничего, кроме измельчаемых продуктов и жидкости, не должно контактировать с насадками, если прибор подключен к сети питания.
16. Данный прибор предназначен для переработки продуктов в обычном для домашнего хозяйства количестве в домашних или бытовых условиях и не рассчитан для использования в коммерческих целях. Применение в бытовых условиях включает, например: использование в кухнях для сотрудников магазинов, офисов, сельскохозяйственных и других промышленных предприятий, а также использование гостями пансионатов, небольших отелей и подобных заведений.
17. Прибор можно использовать только для переработки такого количества продуктов и в течение такого времени, которые характерны для домашнего хозяйства.
18. Данный прибор пригоден для перемешивания, замешивания, взбивания, нарезки и шинкования продуктов.

19. Прибор нельзя использовать для переработки других предметов или веществ.

20. Прибор можно использовать только с насадками, входящими в комплект.

ВНИМАНИЕ! Ни в коем случае не следует пользоваться электроприбором в состоянии алкогольного или наркотического опьянения или в иных условиях, мешающих объективному восприятию действительности, и не следует доверять электроприбор людям в таком состоянии или в таких условиях!

ВНИМАНИЕ! Данное руководство по эксплуатации не может предусмотреть все возможные нештатные ситуации, которые могут возникнуть в процессе эксплуатации данного прибора. Пользователь должен самостоятельно соблюдать меры техники безопасности при работе с электроприбором!

ПЕРЕД ПЕРВЫМ ИСПОЛЬЗОВАНИЕМ

Извлеките электроприбор из коробки и удалите упаковочный материал. Протрите корпус прибора влажной тканью, а ножи, чашу и толкатель промойте теплой водой. Соблюдая осторожность, промойте насадки в теплой воде с моющим средством. Прибор готов к работе.

ВНИМАНИЕ! Насадки и ножи остро заточены! Соблюдайте осторожность при сборке и мытье насадок!

ЭКСПЛУАТАЦИЯ ЭЛЕКТРОПРИБОРА

Общий порядок работы:

- Установите прибор на ровную устойчивую поверхность.
- В чашу установите приводной вал. Установите необходимую насадку на вал.

ВНИМАНИЕ! Продукты для переработки загружать только после установки насадок.

- Установите крышку и поверните против часовой стрелки. Носик крышки должен до упора войти в прорезь ручки чаши.
- Вставьте толкатель в загрузочное отверстие.
- Вставьте вилку в розетку.
- Установите переключатель на необходимое положение (скорость 1, скорость 2 или P («импульсный режим»)).
- Извлеките толкатель и загрузите ингредиенты через загрузочное отверстие.

ВНИМАНИЕ! Включайте и выключайте прибор с помощью выключателя. Выключение путем открывания крышки чаши может привести к поломке прибора!

ВНИМАНИЕ! Время непрерывной работы прибора не должно превышать 1 минуты с последующим перерывом на 2 минуты. После 2 циклов непрерывной работы следует выключить прибор и дать ему охладиться до комнатной температуры (не менее 30 минут), после чего можно продолжить работу.

ВНИМАНИЕ! Опасность травмирования вращающимися насадками! Во время эксплуатации никогда не опускайте руки в чашу. Для подталкивания ингредиентов всегда используйте толкатель. Насадки заменяйте только после отключения электроприбора от сети и полной остановки привода.

ВНИМАНИЕ! При использовании чаши прибор может быть включен только с установленной чашей, а также с правильно установленной крышкой. Для более эффективного измельчения и смешивания продуктов рекомендуется наполнять чашу до отметки 2 000 мл.

НОЖ ДЛЯ ИЗМЕЛЬЧЕНИЯ

Предназначен для измельчения продуктов. Произведите сборку согласно Рис.1 (стр.4). Для добавления ингредиентов переведите переключатель режимов в положение «0» (выключено). Извлеките толкатель и загрузите ингредиенты через загрузочное отверстие.

По завершении работы, необходимо сначала извлечь нож с приводным валом, соблюдая осторожность, а затем измельченные продукты. Всегда храните нож для измельчения в защитном чехле, если он не используется.

НАСАДКА-ВЕНЧИКИ

Насадка-венчики предназначена для перемешивания сливок, белков и жидкого теста, но не предназначена для твердых ингредиентов. Произведите сборку согласно Рис.2 (стр.4).

НАСАДКИ ДЛЯ ШИНКОВКИ, НАРЕЗКИ ЛОМТИКАМИ И НАРЕЗКИ КАРТОФЕЛЯ ФРИ

Предназначены для шинковки, нарезки ломтиками и нарезки сырого картофеля для картофеля фри. Вставьте необходимую насадку в держатель и произведите сборку прибора согласно Рис.3 (стр.5).

НАСАДКА ДЛЯ НАРЕЗКИ КУБИКАМИ

ПРИМЕЧАНИЕ! Насадка для нарезки кубиками устанавливается в чашу без приводного вала.

ВНИМАНИЕ! Опасность травмирования об острые ножи! Никогда не вставляйте пальцы в установленную насадку для нарезки кубиками! Снимайте или устанавливайте насадку для нарезки кубиками только после полной остановки двигателя и при отключенном приборе от электрической сети. Насадка для нарезки кубиками предназначена для нарезки картофеля, моркови, огурцов, репчатого лука, бананов, яблок, клубники, дынь, киви, яиц, мягкого сыра, мягкой колбасы и других продуктов.



















Важные замечания:

- Продукты не должны быть в замороженном виде.
- Перед переработкой фруктов с семечками и косточками необходимо их удалить.
- Перед переработкой мяса его необходимо отделить от костей.
- Вареные продукты необходимо охладить перед нарезкой для лучшего результата.

Сборка насадки для нарезки кубиками.

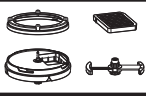
Вставьте насадку в держатель. Установите нож на держатель с установленной насадкой и закройте крышкой. Произведите сборку согласно Рис.4 (стр.5).

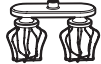
СКОРОСТЬ И ВРЕМЯ ОБРАБОТКИ ПРОДУКТОВ

			 Кг (макс.)	 (макс.)	
			750 г	5 x 1 с	2
			1 кг	5 x 1 с	2
			100 г	30 с	2
			1 кг	60 с	2
			500 г	45 с	2
			1 кг	30 с	1
			3 шт	30 с	1
			200 г	30 с	1
			1 кг	30 с	1
			1 кг	30 с	1
			3 шт	30 с	1
			750 мл	60-150 с	1
			8 шт	60-150 с	1

ПОСЛЕ ЗАВЕРШЕНИЯ РАБОТЫ

Установите переключатель в положение 0 («выключено»). Отключите прибор от электрической сети. Извлеките насадку с приводным валом, соблюдая осторожность. Извлеките измельченные ингредиенты.

Обращаем Ваше внимание, что данная модель оборудована системой защиты двигателя от перегрева. При перегреве двигателя питание прибора отключится автоматически.











Если ваш прибор внезапно прекратил функционировать:









1. Выньте вилку из розетки.
2. Переверните переключатель режимов в положение «0» («Выключено»).
3. Дайте прибору остыть в течение 1 часа.
4. Вставьте вилку в розетку.
5. Снова включите прибор при помощи переключателя режимов.

ХРАНЕНИЕ И ТЕХНИЧЕСКОЕ ОБСЛУЖИВАНИЕ

- Хранить прибор нужно в сухом месте, недоступном для детей и животных.
- Для чистки прибора не используйте чистящие средства, которые могут повредить поверхность прибора.

ЧИСТКА: Насадки и чашу можно помыть в воде используя мягкое чистящее средство. Корпус протереть влажным, а затем сухим полотенцем. Нож и насадки для шинковки и нарезки ломтиками можно убрать в отсек для хранения принадлежностей.

			
	✗	✗	✓
	✓	✓	✓
	✓	✓	✓
	✓	✓	✓
	✓	✓	✓
	✓	✓	✗
	✓	✓	✓

			
	✓	✓	✓
	✓	✓	✓
	✓	✓	✗
	✓	✓	✗
	✓	✓	✗
	✓	✓	✓

Если электроприбор вышел из строя, не следует пытаться отремонтировать его самостоятельно. Настоятельно рекомендуется обратиться в авторизованный сервисный центр.

Во избежание повреждений перевозите устройство только в заводской упаковке. После транспортировки или хранения устройства при пониженной температуре необходимо выдержать его при комнатной температуре не менее двух часов.

Рекомендуется использовать прибор при температуре от +5° С до +40° С. При перевозке, погрузке, разгрузке и хранении продукции следует руководствоваться, помимо изложенных в руководстве по эксплуатации, следующими требованиями:

- запрещается подвергать продукцию существенным механическим нагрузкам, которые могут привести к повреждению продукции и /или разрушению ее упаковки;
- необходимо избегать попадания на упаковку продукции воды и других жидкостей.

Перед перевозкой или передачей на хранение при отрицательной температуре, бывшей в эксплуатации, продукции необходимо убедиться в том, что в продукции отсутствует вода. Все поверхности изделия должны быть сухими.

Оберегайте прибор от значительных перепадов температур и воздействия прямых солнечных лучей.

ВОЗМОЖНЫЕ ПРОБЛЕМЫ И СПОСОБЫ ИХ УСТРАНЕНИЯ

ВОЗМОЖНАЯ ПРОБЛЕМА	СПОСОБ УСТРАНЕНИЯ
Прибор не включается.	Произведите сборку прибора согласно руководству. Плотно закройте крышку. Проверьте исправность электрической сети.
Прибор внезапно перестал работать.	Закройте плотно крышку чаши.
Двигатель работает, но продукты не измельчаются в чаше.	Проверьте верно ли установлен приводной вал.

УТИЛИЗАЦИЯ

Неправильная утилизация электроприборов наносит непоправимый вред окружающей среде. Не выбрасывайте неисправные электроприборы вместе с бытовыми отходами. Обратитесь для этих целей в специализированный пункт утилизации электроприборов. Адреса пунктов приема бытовых электроприборов на переработку Вы можете получить в муниципальных службах Вашего города.

ГАРАНТИЙНЫЕ УСЛОВИЯ

Обращаем Ваше внимание, что в течение гарантийного срока электроприбор будет принят на бесплатное сервисное обслуживание или ремонт при соблюдении следующих условий:

Гарантийные обязательства осуществляются при наличии правильно заполненного гарантийного талона с указанием в нем даты продажи, серийного номера, печати (штампа) торгующей организации, серийного номера, подписи продавца. При отсутствии у Вас правильно заполненного гарантийного талона мы будем вынуждены отклонить Ваши претензии по качеству данного изделия. Во избежание недоразумений убедительно просим Вас перед началом работы с изделием внимательно ознакомиться с руководством по эксплуатации.

Обращаем Ваше внимание на исключительно бытовое назначение изделия. Условия гарантии не предусматривают периодическое техническое обслуживание на дому у владельца.

Правовой основой настоящих гарантийных условий является действующее законодательство Российской Федерации, в частности, последняя редакция Федерального закона «О защите прав потребителей» и Гражданский кодекс Российской Федерации.

Гарантийный срок эксплуатации изделия составляет 12 месяцев. Этот срок исчисляется со дня продажи через розничную сеть.

Наши гарантийные обязательства распространяются только на неисправности, выявленные в течение гарантийного срока, и обусловленные производственными, технологическими и конструктивными дефектами, т. е. допущенными по вине компании-изготовителя.

Гарантийные обязательства не распространяются:

1) На неисправности изделия, возникшие в результате:

- несоблюдения пользователем предписаний руководства по эксплуатации;
- механического повреждения, вызванного внешним или любым другим воздействием;
- применения изделия не по назначению;
- неблагоприятных атмосферных и внешних воздействий на изделие, таких как дождь, снег, повышенная влажность, нагрев, агрессивные среды, несоответствие параметров питающей электросети требованиям руководства по эксплуатации;
- использования принадлежностей и запчастей, не рекомендованных или не одобренных производителем.

2) На изделия, подвергавшиеся вскрытию, ремонту или модификации не уполномоченными на то лицами.

3) На неисправности, возникшие вследствие ненадлежащего обращения или хранения изделия, такие как обрывы и надрезы питающего электрошнура, сколы, царапины, сильные потертости корпуса и др.

4) На неисправности, возникшие в результате перегрузки изделия.

5) На изделия без читаемого серийного номера.

6) На аксессуары и комплектующие, поставляемые в комплекте с электроприбором.

К безусловным признакам перегрузки относятся:

- деформация или оплавление пластмассовых деталей и узлов изделия;
- потемнение или обугливание изоляции проводов.

Обращаем ваше внимание, что доставка изделия в сервисный центр и из него осуществляется конечным потребителем (владельцем) или за его счет. Техническое освидетельствование прибора на предмет установления гарантийного случая производится только в авторизованном сервисном центре. Список сервисных центров можно узнать у продавца или на сайте **www.galaxy-tecs.ru**. Обращаем Ваше внимание, что срок гарантии автоматически продлевается на срок ремонта изделия.

Срок службы прибора составляет 3 года.

Компания-изготовитель обращает внимание покупателей, что при эксплуатации прибора в рамках личных нужд и соблюдении правил пользования, приведенных в данном руководстве по эксплуатации, срок службы изделия может значительно превысить указанный в настоящем руководстве. Компания-изготовитель данного прибора оставляет за собой право вносить изменения в конструкцию и комплектацию и изменять характеристики прибора, не ухудшающие его эксплуатационных качеств.

ВНИМАНИЕ! При покупке изделия требуйте проверки комплектности и исправности, а также правильного заполнения гарантийного талона.

Продукция соответствует следующим техническим регламентам Таможенного союза:

Технического регламента Таможенного союза, утвержденного Решением Комиссии Таможенного союза от 16 августа 2011 года №768, ТР ТС 004/2011 «О безопасности низковольтного оборудования»;

Технического регламента Таможенного союза, утвержденного Решением Комиссии Таможенного союза от 9 декабря 2011 года №879, ТР ТС 020/2011 «Электромагнитная совместимость технических средств».

Импортер: ООО «Союз»

Адрес: 432006, Россия, г. Ульяновск, ул. Локомотивная, 14

Изготовитель: Цзянмынь Ланцзе Трейдинг Ко., ЛТД.

Адрес: комната 407, 11 Билдинг Инцуй, Чжунтяньгоцзи Гарден, Цзянмынь, Гуандун, Китай

Сделано в КНР

Дата изготовления указана на серийном номере. В соответствии со стандартом изготовителя серийный номер содержит - номер заказа/месяц год изготовления/ порядковый номер изделия.

ТЕХНИЧЕСКИЕ ХАРАКТЕРИСТИКИ

Напряжение питания	220-240 В ~ 50 Гц
Потребляемая мощность	700 Вт



ЭЛЕКТР ҚҰРАЛЫНЫҢ АТҚАРЫМДЫҚ ЭЛЕМЕНТТЕРІ

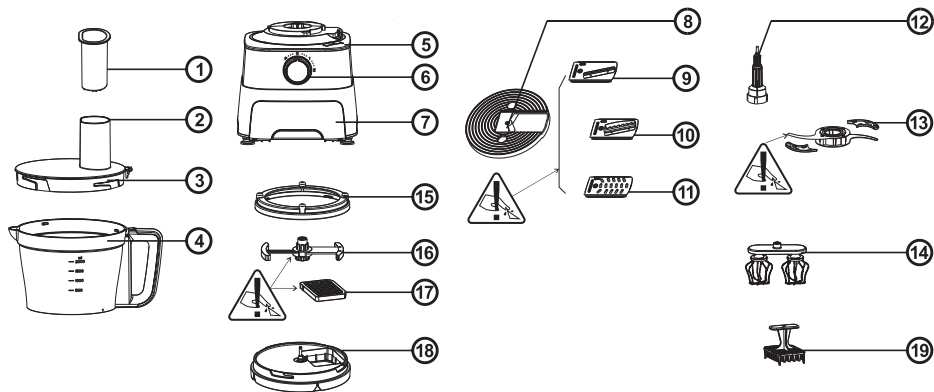

- | | |
|--|---|
| 1) Итергіш | 10) Картоп фриін кесуге арналған саптама |
| 2) Салғыш саңылау | 11) Майдалап кесуге арналған саптама |
| 3) Қақпақ | 12) Жетекті білік |
| 4) Өнімдерді өңдеуге арналған тостаған | 13) Қорғанысты қаптамамен ұсақтауға арналған пышақ |
| 5) Корпус | 14) Саптама –бұлғауыштар |
| 6) Режимдерді ауыстырғыш:
0 - «сөндірулі»
1 - 1 жылдамдық
2 - 2 жылдамдық
P - импульстік режим | 15) Текшелеп кесуге арналған саптамалардың қақпағы |
| 7) Пышақты және саптамаларды сақтауға арналған бөлік | 16) Текшелеп кесуге арналған пышақ |
| 8) Саптамаларды ұстағыш | 17) Текшелеп кесуге арналған саптама |
| 9) Кесектерге кесуге арналған саптама | 18) Текшелеп кесуге арналған саптамаларды ұстағыш |
| | 19) Текшелеп кесуге арналған саптамаларды тазалауға арналған керек-жарақтар |

ҚҰРМЕТТІ САТЫП АЛУШЫ!

Біз Сізге артқан сеніміңіз үшін алғысымызды айтамыз және Сіздің сатып алған техникаңызға көңіліңіз толатындығына сенімдіміз. GALAXY техникасы Сіздің үйіңізде жайлылық атмосферасы мен қолайлылықты орнату үшін жасалған.

Құралды қолдану алдында біз Сізге аталған пайдалану жөніндегі нұсқаулықтың барлық тармақтарымен мұқият танысып шығуды ұсынамыз. Құралды сатып алу кезінде оның жұмысқа қабілеттілігіне, механикалық бүлінулердің жоқтығына көз жеткізу, сонымен қатар, сатушы ұйым мөртабанының бар екендігін, сатылған күнін және сатушының қолтаңбасын, құралдың корпусындағы сериялық нөмірге дәл сәйкес келетін үлгінің нөмірі мен сериялық нөмірін және жиынтығын тексеру қажет.

САҚТЫҚ ШАРАЛАРЫ

Электр құралының қауіпсіз және тұрақты жұмысы на тек келесі шарттарды сақтаған кезде ғана кепілдік беріледі:

1. Құралдың корпусын суға және басқа да сұйықтықтарға батыруға тыйым салынады.
2. Құралды қуат беру көзіне қосудың алдында желі параметрлерінің 220-240 В ~ 50 Гц мәндеріне сәйкес келетіндіктеріне көз жеткізу қажет.
3. Құралды желіден ажырату кезінде сымнан емес, істікшеден ұстау керек болады.
4. Балаларға құралға тіпті ол егер сөндірілген және желіден ажыратылған болса да жанасуға болмайды.
5. Өнімдер тиелген электр құралын тасымалдауға тыйым салынады. Бос қалпында тасымалдаңыз, суыған электр құралын егер мұндай құрылым қарастырылған болса, арнайы тұтқадан ұстаңыз.
6. Құралды егер ол қолданылмаса әрдайым желіден ажыратып отыру керек.
7. Сонымен қатар құралды кез келген ақаулықтар орын алған жағдайда және жұмыс аяқталғаннан кейін желіден ажырату керек.
8. Құралды аталған нұсқаулықта көрсетілгендерден басқа кез келген мақсаттар үшін қолданбау керек. Жұмыс, сақтау және құралды күту аталған пайдалану жөніндегі нұсқаулыққа қатаң сәйкес жүзеге асырылуы керек.
9. Сым мен құралдың бүтіндігін қадағалау керек. Құралды бүлінулер бар болған жағдайда қолдануға тыйым салынады.
10. Желілік кабель бүлінген жағдайда қауіп-қатерге жол бермеу үшін оны өндіруші немесе оның агенті, немесе аналогтік білікті тұлға ауыстыруы керек. Желілік кабельді ауыстыру қолданыстағы тарифке сай авторландырылған сервистік орталықта жүзеге асырылуы керек.
11. Жұмыс істеп тұрған электр құралының жанында балалар мен жануарлардың болуларын болдырмаңыз.
12. Электр құралын егер жану немесе жарылу қаупі бар болған жағдайда қолданбаңыз, мәселен, тез жанғыш сұйықтықтар мен газдың жанында.
13. Іске қосулы құралды қараусыз қалдырмаңыз.

14. Құралды пайдалану кезінде су көзі мен ашық оттан алыста тегіс орнықты бетті қолданыңыз.
15. Саптаманы аспап жұмыс жасап тұрған кезде шешуге тыйым салынады.
16. Аталған құрал өнімдерді араластыруға, қойылтуға, илеуге, кесуге және майдалап кесуге жарамды.
17. Құралды басқа заттарды қайта өңдеу үшін қолдануға болмайды.
18. Құралды жиынтыққа кіретін саптамалармен ғана қолдануға болады.

НАЗАР АУДАРЫҢЫЗ! Аталған пайдалану жөніндегі нұсқаулық барлық мүмкін болатын оқыс жағдайларды қарастыра алмайды. Қолданушыға электр құралымен жұмыс жасау кезінде қауіпсіздік техникасы шараларын өздігінен сақтауы керек болады!

НАЗАР АУДАРЫҢЫЗ! Ешбір жағдайда электр құралын алкогольдік немесе есірткілік масайған күйде немесе шындықты объективті қабылдауға кедергі жасайтын басқа да шарттарда қолданбау керек, және құралды осындай жағдайлардағы және шарттардағы адамдарға сеніп тапсырмау керек болады! Қолданушы электр құралымен жұмыс жасау кезінде қауіпсіздік техникасы шараларын өздігінен сақтауға тиісті болады!

БІРІНШІ РЕТ ҚОЛДАНУДЫҢ АЛДЫНДА

Электр құралын қораптан шығарыңыз және қаптаушы материалды алып тастаңыз. Құралдың корпусын дымқыл матамен сүртіңіз, ал пышақтар мен итергішті жылы сумен жуыңыз. Қауіпсіздікті сақтай отырып, саптамаларды жуғыш құралмен жылы сумен жуыңыз. Құрал жұмысқа дайын.

НАЗАР АУДАРЫҢЫЗ! Саптамалар мен пышақтар өткір қайралған. Саптамаларды құрастыру және жуу кезінде сақ болыңыз!

ЭЛЕКТР ҚҰРАЛЫН ПАЙДАЛАНУ

Жалпыжұмыстәртібі:

- Құралды тегіс орнықты бетке орнатыңыз.
- Тостағанға жетекті білікті орнатыңыз. Қажетті саптаманы білікке орнатыңыз.

НАЗАР АУДАРЫҢЫЗ! Қайта өңдеуге арналған өнімдерді тек саптамаларды орнатқаннан кейін ғана салу керек.

- Қақпақты орнатыңыз және сағат тіліне қарсы бұраңыз. Қақпақтың мұрыны тостаған тұтқасының кесігіне тірелгенше дейін кіруі керек.
- Итергішті салғыш саңылауға қойыңыз.
- Ашаны розеткіге қойыңыз.
- Ауыстырғышты қажетті күйге орнатыңыз (1-ші жылдамдық, 2-ші жылдамдық немесе P («импульстік режим»).
- Итергішті шығарыңыз және ингредиенттерді салғыш саңылау арқылы салыңыз.

ПАЙДАЛАНУ ЖӨНІНДЕГІ НҰСҚАУЛЫҚ

НАЗАР АУДАРЫҢЫЗ! Құралды тек ажыратқыштың көмегімен ғана сөндіріңіз және іске қосыңыз. Тостағанның қақпағын ашу жолымен сөндіру құралдың бұзылуына әкеліп соқтыруы мүмкін!

НАЗАР АУДАРЫҢЫЗ! Құралдың үздіксіз жұмыс жасау уақыты одан кейін 2 минуттай үзілісімен 1 минуттан аспауы керек. 2 кезеңдік үздіксіз жұмыстан кейін оны бөлме температурасына дейін (30 минуттан кем емес) салқындатып алу керек, содан кейін жұмысты жалғастыруға болады.

НАЗАР АУДАРЫҢЫЗ! Айналушы саптамалармен жарақаттану қаупі! Пайдалану кезінде ешқашан қолдарды тостағанға салмаңыз. Ингредиенттерді итеру үшін әрдайым итергішті қолданыңыз. Сөндіргеннен кейін жетек біраз уақыт жұмыс істеуін жалғастырады. Саптамаларды тек жетек толық тоқтағаннан кейін ғана ауыстырыңыз.

НАЗАР АУДАРЫҢЫЗ! Тостағандықолдану кезіндеқұрал тек орнатылған тостағанмен, сонымен қатар дұрыс орнатылған қақпақпен ғана іске қосылуы мүмкін.

Өнімдерді тиімдірек ұсақтау және араластыру үшін тостағанды 2 000 мл белгісіне дейін толтыру ұсынылады.

ҰСАҚТАУҒА АРНАЛҒАН ПЫШАҚ

Өнімдерді ұсақтауға арналған. Құрастыруды 1 сур. сай (4 бет.) жүргізіңіз. Ингредиенттерді қосу үшін режимдерді ауыстырғышты «0» (сөндірулі) күйіне ауыстырыңыз. Итергішті шығарыңыз және ингредиенттерді салғыш саңылау арқылы салыңыз. Жұмыс аяқталғаннан кейін, сақтана отырып алдымен жетекті білікті, сосын ұсақталған өнімдерді шығару керек. Ұсақтауға арналған пышақ қолданылмау кезінде әрдайым қорғанысты қаптамада сақталуы керек.

САПТАМА-БҰЛҒАУЫШТАР

Саптама-бұлғауыштар кілегейлерді, ақуыздарды және сұйық қамырды араластыруға арналған, бірақ қатты ингредиенттерге арналмаған. Құрастыруды 2 сур. сай (4 бет.) жүргізіңіз.

МАЙДАЛАП КЕСУГЕ АРНАЛҒАН САПТАМАЛАР. ТІЛІМДЕРГЕ КЕСУ ЖӘНЕ КАРТОП ФРИИҢ КЕСУ

Майдалап кесуге, тілімдерге кесуге және картоп фри үшін шикі картопты кесуге арналған. Қажетті саптаманы ұстағышқа қойыңыз және құралды 3 сур. сай (5 бет.) жүргізіңіз.

ТЕКШЕЛЕП КЕСУГЕ АРНАЛҒАН САПТАМА

НАЗАР АУДАРЫҢЫЗ! Өткір пышақпен жарақаттану қаупі! Ешқашан саусақтарыңызды орнатылған текшелерге кесуге арналған саптамаға қоймаңыз!

Текшелеп кесуге арналған саптаманы тек қозғалтқыштың толық тоқтауынан кейін және құрал электр желісінен ажыратулы кезде ғана орнатыңыз немесе шешіңіз.

Текшелеп кесуге арналған саптама картопты, сәбіздерді, қиярларды, түйінді пияздарды, банандарды, алмаларды, құлпынайларды, қауындарды, кивиді, жұмыртқаларды, жұмсақ ірімшікті, жұмсақ шұжықты және басқа да өнімдерді текшелеп кесуге арналған.





























Маңызды ескертулер:

- Өнімдер мұздатылған күйде болмаулары керек.
- Шекілдеуіктері мен сүйектері бар өнімдерді қайта өңдеу кезінде оларды алып тастау керек.
- Етті қайта өңдеудің алдында оны сүйектерден бөлектеу керек.
- Қайнатылған өнімдерді кесудің алдында ең жақсы нәтиже үшін салқындату қажет болады.

Текшелеп кесуге арналған саптамаларды құрастыру.

Саптаманы ұстағышқа қойыңыз. Пышақты саптама орнатылған ұстағышқа орнатыңыз және қақпақты жабыңыз. Құрастыруды 4 сур. сай (5 бет.) жүргізіңіз.

ӨНІМДЕРДІ ӨНДЕУДІҢ УАҚЫТЫ ЖӘНЕ ЖЫЛДАМДЫҒЫ

		 Кг (макс.)	 (макс.)	
		 750 г	5 x 1 с	2
		 1 кг	5 x 1 с	2
		 100 г	30 с	2
		 1 кг	60 с	2
		 500 г	45 с	2
	   	 1 кг	30 с	1
		 3 шт	30 с	1
		 200 г	30 с	1
		 1 кг	30 с	1
	   	 1 кг	30 с	1
		 3 шт	30 с	1
	 	 750 мл	60-150 с	1
		 8 шт	60-150 с	1

ЖҰМЫС АЯҚТАЛҒАННАН КЕЙІН

Ауыстырғышты 0 («сөндірілі») күйіне ауыстырыңыз. Құралды электр желісінен ажыратыңыз. Сақтана отырып жетекті білікпен саптаманы

ПАЙДАЛАНУ ЖӨНІНДЕГІ НҰСҚАУЛЫҚ

шығарыңыз. Ұсақталған ингредиенттерді шығарыңыз.

Сіздің назарыңызды аталған үлгінің қозғалтқышты қызып кетуден қорғау жүйесімен жабдықталғандығына аудартамызу Қозғалтқыш қызып кеткен кезде құралдың қуат беруі автоматты түрде ажыратылады.

Егер сіздің құралыңыз кездейсоқ жұмыс істеуін тоқтатса:

1. Ашаны розеткіден шығарыңыз.
2. Режимдерді ауыстырғышты «0» («сөндірулі»)күйіне ауыстырыңыз.
3. Құралды 1 сағаттай суытып алыңыз.
4. Ашаны розеткіге қойыңыз.
5. Құралды режимдерді ауыстырғыштың көмегімен қайта іске қосыңыз.

ЫҚТИМАЛ БОЛАТЫН АҚАУЛЫҚТАР ЖӘНЕ ОЛАРДЫ ЖОЮ ТӘСІЛДЕРІ

ЫҚТИМАЛ МӘСЕЛЕ	ЖОЮ ТӘСІЛІ
Құрал іске қосылмайды.	Құралды құрастыруды нұсқаулыққа сай жүргізіңіз. Қақпақты тығыз жабыңыз. Электр желісінің қалыптылығын тексеріңіз.
Құрал кездейсоқ жұмыс істеуін тоқтатты.	Тостағанның қақпағын тығыз жабыңыз.
Қозғалтқыш жұмыс істеп тұр, бірақ өнімдер тостағанда ұсақталмайды.	Жетекті біліктің дұрыс орнатылғанын тексеріңіз.

САҚТАУ ЖӘНЕ ТЕХНИКАЛЫҚ ҚЫЗМЕТ КӨРСЕТУ

- Құралды құрғақ, балалар мен жануарларға қолжетімді емес орында сақтау керек.
- Құралды тазалау үшін құралдың бетін бүлдіруі мүмкін тазартқыш құралды қолданбаңыз.

Егер электр құралы істен шықса, оны өздігіңізден жөндеуге тырыспаңыз. Міндетті түрде авторландырылған сервистік орталыққа баруды ұсынамыз.

Бүлінулерге жол бермеу үшін құрылғыны тек зауыттық қаптамада ғана тасымалдау керек болады. Тасымалдаудан немесе құрылғыны төмендетілген температурада сақтаудан кейін оны бөлме температурсында кем дегенде екі сағаттай ұстау қажет.

Құралды $+5^{\circ}\text{C}$ -тан $+40^{\circ}\text{C}$ -қа дейінгі температурада қолдану ұсынылады. Өнімді тасымалдау, тиеу, арту және сақтау кезінде осы пайдалану жөніндегі нұсқаулықта мазмұндалғандардан басқа да келесі талаптарды басшылыққа алу керек болады:









- өнімді оның бүлінуіне және/немесе оның қаптамасының бұзылуына әкеліп соқтыруы мүмкін елеулі механикалық жүктемелерге ұшыратуға тыйым салынады;





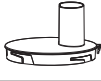

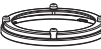

-өнімнің қаптамасына судың және басқа да сұйықтықтардың тиіп кетулерін болдырмау қажет.

Бұрын пайдалануда болған өнімді тасымалдаудың немесе теріс температурада сақтауға берудің алдында өнімде судың жоқтығына көз жеткізіп алу қажет. Бұйымның барлық беттері құрғақ болулары керек.

Құралды температураның елеулі өзгерулерінен және тура күн сәулелерінің әсерлерінен сақтаңыз.

ТАЗАЛАУ: Саптамаларды және тостағанды жұмсақ тазартқыш құралды қолданумен жууға болады. Корпусты дымқыл, содан кейін құрғақ ормалмен сүртіңіз. Майдалап кесуге және тілімдерге кесуге арналған пышақты және саптамаларды керек-жарақтарды сақтауға арналған бөлікке алып тастауға болады.

			
	✗	✗	✓
	✓	✓	✓
	✓	✓	✓
	✓	✓	✓
	✓	✓	✓
	✓	✓	✗
	✓	✓	✓

			
	✓	✓	✓
	✓	✓	✓
	✓	✓	✗
	✓	✓	✗
	✓	✓	✗
	✓	✓	✓

КӘДЕГЕ ЖАРАТУ

Құралдарды қате кәдеге жарату қоршаған ортаға түзелмейтін зиян келтіреді. Ақаулы құралдарды, сонымен бірге қуат берудің пайдаланылған элементтерін тұрмыстық қалдықтармен бірге тастамаңыз. Осы мақсаттар үшін мамандандырылған құралдарды кәдеге жарату бекетіне жүгініңіз. Тұрмыстық құралдар мен пайдаланылған қуат беру элементтерін қайта өңдеу үшін қабылдау бекеттерінің мекен-жайларын Сіз өз қалаңыздың муниципалдық қызметтерінен ала аласыз.

КЕПІЛДІК ШАРТТАР

Сіздің назарыңызды кепілдік мерзімнің ішінде келісідей шарттардың сақталуы кезінде электр құралының тегін сервистік қызмет көрсетуге немесе жөндеуге қабылданатындығына аударамыз:

Кепілдік міндеттемелер сатып алынған күні, сериялық нөмірі, сауда ұйымының мөрі (мөртабаны), сатушының қолтаңбасы көрсетілген кепілдік талоны дұрыс толтырылған кезде ғана жүзеге асырылады. Сізде дұрыс толтырылған кепілдік талоны болмаған жағдайда біз Сіздің аталған ұйымның сапасы бойынша шағымыңызды қабылдамауға мәжбүр боламыз. Түсінбеушіліктерге жол бермеу үшін бұйыммен жұмыс жасауды бастамастан бұрын Сізден пайдалану жөніндегі нұсқаулықпен мұқият танысып шығуды өтінеміз.

Сіздің назарыңызды бұйымның тек тұрмыстық тағайындалуға ғана арналғандығына аударамыз.

Кепілдік шарттар иегердің үйінде кезеңдік техникалық қызмет көрсетуді қарастырмайды.

Ресей Федерациясының қолданыстағы заңнамасы аталған кепілдік шарттардың құқықтың негіздемесі болып табылады, атап айтқанда, «Тұтынушылардың құқығын қорғау» Федералды заңының соңғы редакциясы және Ресей Федерациясының Азаматтық кодексі.

Бұйымға кепілдік пайдалану мерзімі 12 айды құрайды. Бұл мерзім бөлшектік желі арқылы сатылғаннан күнінен бастап есептеледі.

Біздің кепілдік міндеттемелер тек кепілдік мерзімнің ішінде анықталған ақаулықтарға және дайындаушы-кәсіпорынның кінәсі бойынша жол берілген өндірістік, технологиялық және құрылымдық ақауларға ғана таралады.

Кепілдік міндеттемелер келесілерге таралмайды:

1) Бұйымда келесідей жағдайлардың нәтижесінде пайда болған ақаулықтарға:

- қолданушы арқылы пайдалану жөніндегі нұсқаулықтағы нұсқамалардың сақталмауы;
- сыртқы және кез келген басқа да әсерлер арқылы шақырылған механикалық бүлінулер;
- бұйымды тағайындалу бойынша қолданбау;
- жаңбыр, қар, жоғары ылғалдылық, қызу, агрессивтік орталар, қуат беруші

электр желілері параметрлерінің пайдалану жөніндегі нұсқаулықтың талаптарына сәйкес болмауы секілді жағымсыз атмосфералық және сыртқы әсерлер;

- өндіруші арқылы ұсынылмаған немесе мақұлданбаған керек-жарақтарды, шығын материалдары мен қосалқы бөлшектерді қолдану.

2) Уәкілетті емес тұлға арқылы ашылған, жөнделген немесе түрлендірілген бұйымға.

3) Желілік кабельдің үзілуі мен тілінуі, сызаттар, корпустың күшті ескіруі және т.б. секілді бұйымда лайықсыз пайдаланудың немесе сақтаудың салдарынан пайда болған ақаулықтарға:

4) Бұйымның қызып кетуінің нәтижесінде пайда болған ақаулықтарға.

5) Сериялық нөмірі оқылмайтын бұйымға.

6) Электр құралымен жиынтықта жеткізілетін керек-жарақтарға.

Сіздің назарыңызды бұйымды сервистік орталыққа және одан жеткізудің соңғы тұтынушы (иегері) арқылы немесе оның қаражатының есебінен жүзеге асырылатындығына аудартамыз.

Асқын жүктелудің сөзсіз белгілеріне жататындар:

- сымдарды оқшаулағыштардың қарауы немесе күйі.

Құралға кепілдік жағдайды орнату бойынша техникалық куәландыру тек авторландырылған сервистік орталықта ғана жүргізіледі.

Сервистік орталықтардың тізімін сатушыдан немесе **www.galaxy-tecs.ru** сайтынан білуге болады. Сіздің назарыңызды кепілдік мерзімінің бұйымды жөндеу мерзіміне автоматты түрде ұзартылатындығына аудартамыз.

Құралдың қызметтік мерзімі 3 жылды құрайды.

Дайындаушы-компания сатып алушылардың назарын құралды жеке мұқтаждықтары аясында пайдалану кезінде осы пайдалану жөніндегі нұсқаулықта келтірілген қолдану ережелерін сақтау бұйымның қызметтік мерзімі осы нұсқаулықта көрсетілген мерзімнен айтарлықтай асып кетуі мүмкін екендігіне аудартады.

Дайындаушы-компания өзіне тауардың сапасын нашарлатпайтын құрылымы мен жиынтығына өзгерістер енгізу құқығын қалдырады.

НАЗАР АУДАРЫҢЫЗ! Бұйымды сатып алу кезінде жиынтықтылығы мен дұрыстығын тексеруді, сонымен қатар кепілдік талонның дұрыс толтырылуын талап етіңіз.

Өнім Кедендік одақтың келесі техникалық регламенттеріне сәйкес болады: Кеден одағы Комиссиясының 2011 жылдың 16 тамызындағы №768 Шешімімен бекітілген ТР ТС 004/2011 «Төмен вольтты жабдықтардың қауіпсіздігі туралы» Кеден одағының техникалық регламентіне;

Кеден одағы Комиссиясының 2011 жылдың 9 желтоқсанындағы №879 Шешімімен бекітілген ТР ТС 020/2011 «Техникалық құралдардың электромагниттік үйлесімділігі» Кеден одағының техникалық регламентіне;

ПАЙДАЛАНУ ЖӨНІНДЕГІ НҰСҚАУЛЫҚ

Импорттаушы: «Союз» ЖШҚ**Мекен-жай:** 432006, Ресей, Ульяновск қ., Локомотивная көш., 14**Дайындаушы:** Цзянмынь Ланцзе Трейдинг Ко., ЛТД.**Мекен-жай:** бөлме 407, 11 Билдинг Инцуй, Чжунтяньгоцзи Гарден, Цзянмынь, Гуандун, Қытай

ҚХР жасалған

Дайындалған күні сериялық нөмірде көрсетілген. Дайындаушының стандартына сәйкес сериялық нөмір келесілерден тұрады: тапсырыс нөмірі / дайындалған айы мен жылы / бұйымның топтамдағы реттік нөмірі.

ТЕХНИКАЛЫҚ СИПАТТАМАЛАРЫ

Қуат беру кернеуі	220-240 В ~ 50 Гц
Қуаттылық	700 Вт

