

Руководство по эксплуатации

СТАВР®

Надёжен. Нацелен на результат

ПЭГ-800М



Перфоратор электрический

stavr.ru

Компания «Омега» благодарит Вас за Ваш выбор и надеется, что настоящее изделие торговой марки «Ставр» будет полностью отвечать Вашим ожиданиям. Для того, чтобы Ваша покупка прослужила Вам долгое время, необходимо правильно ее использовать, хранить и проводить техническое и сервисное обслуживание, в связи с чем настоятельно рекомендуем Вам перед использованием тщательно изучить информацию, изложенную в настоящем руководстве.

Уважаемый покупатель!

При покупке электроинструмента необходимо удостовериться в его работоспособности. Также необходимо проверить комплектацию и наличие штампа торгующей организации, даты продажи и подписи продавца с номером модели и серийным номером на гарантийном талоне, являющемся неотъемлемой частью настоящего руководства.

ОГЛАВЛЕНИЕ

МЕРЫ ПРЕДОСТОРОЖНОСТИ	3
СОСТАВНЫЕ ЧАСТИ	5
КОМПЛЕКТ ПОСТАВКИ	5
ПОДГОТОВКА К РАБОТЕ	6
ЭКСПЛУАТАЦИЯ	6
ХРАНЕНИЕ И ОБСЛУЖИВАНИЕ	8
УТИЛИЗАЦИЯ	8
СРОК СЛУЖБЫ	8
ГАРАНТИЙНЫЕ УСЛОВИЯ	9
ТЕХНИЧЕСКИЕ ХАРАКТЕРИСТИКИ	10

НАЗНАЧЕНИЕ ИЗДЕЛИЯ, ОБЛАСТЬ ПРИМЕНЕНИЯ

Перфоратор электрический ПЭГ-800М применяется для сверления отверстий в ударном и безударном режимах и для выполнения работ в режиме долбления в таких материалах как камень, бетон, кирпич. Обращаем Ваше внимание на то, что данный инструмент не предназначен для профессиональных работ. Использование инструмента не по назначению является основанием для отказа в гарантийном ремонте.

МЕРЫ ПРЕДОСТОРОЖНОСТИ

1. Не следует использовать электроинструмент в каких-либо иных целях, кроме указанных в настоящем руководстве.
2. Не допускайте использования электроинструмента несовершеннолетними лицами или людьми с недостаточными для использования физическими данными. В случае передачи электроинструмента другим лицам подробно расскажите о правилах использования и дайте ознакомиться с настоящим руководством.
3. Нельзя погружать электроинструмент в воду и другие жидкости, а также нельзя подвергать воздействию дождя и других осадков.
4. Не следует работать электроинструментом вблизи легковоспламеняющихся жидкостей или газов.
5. Электроинструмент следует переносить, держа его за основную рукоятку, при этом нельзя удерживать палец на выключателе.
6. Перед подключением к питающей сети необходимо убедиться, что выключатель находится в положении «выключено».
7. Перед работой проверьте целостность сетевого кабеля и электроинструмента, его работоспособность на холостом ходу и нормальное функционирование всех переключателей и выключателя.
8. Прежде чем начать работу, убедитесь, что насадка правильно установлена и зажата в патроне, что обрабатываемая поверхность или заготовка достаточно устойчива или зафиксирована, что дополнительная съемная рукоятка правильно установлена и зафиксирована.
9. Во время работы рекомендуется надевать одежду, подходящую для работы с электроинструментом (чтобы никакие части одежды не мешали работе и не контактировали с инструментом и не могли вызвать какие-либо другие нежелательные последствия).
10. При работе с электроинструментом пользуйтесь индивидуальными средствами защиты. В случае необходимости воспользуйтесь специальными перчатками, очками и/или наушниками, респиратором.
11. Во время работы не следует сильно давить на электроинструмент.
12. Во время работы крепко держите электроинструмент за обе рукоятки.
13. Ничего, кроме обрабатываемой поверхности или детали, не должно контактировать с вращающимися частями электроинструмента.
14. Во время работы необходимо следить, чтобы сетевой кабель не попал на поверхность, обрабатываемую электроинструментом, и не контактировал с посторонними предметами и поверхностями, которые могут повредить шнур.
15. Старайтесь, чтобы пыль, мелкие частицы и т.д. не летели в Вашу сторону.
16. Не следует использовать поврежденные или затупившиеся насадки.
17. При сверлении стен, потолка или пола будьте внимательны, чтобы избежать контакта сверла со скрытыми электропроводами, газовыми и водопроводными трубами.
18. Электроинструмент не предназначен для установки стационарно.
19. Подключенный к сети электроинструмент всегда должен быть в зоне вашего внимания.
20. Избегайте присутствия детей, животных или посторонних вблизи места работы с электроинструментом.
21. При отключении прибора от питающей сети необходимо держаться за штекер.
22. Электроинструмент необходимо от-

4 РУКОВОДСТВО ПО ЭКСПЛУАТАЦИИ

ключать от питающей сети сразу после:

- его использования;
- перед проведением технического или сервисного обслуживания;
- перед установкой/извлечением насадок;
- перед установкой/снятием дополнительной съемной рукоятки;
- перед установкой/извлечением глубиномера.

23. При повреждении сетевого кабеля во избежание опасности его должен заменить изготовитель или его агент, или аналогичное квалифицированное лицо. Замена сетевого кабеля осуществляется в авторизованном сервисном центре согласно действующему тарифу.

24. Работа и техобслуживание должны осуществляться строго в соответствии с данным руководством.

25. Для ремонта и техобслуживания обращайтесь только в авторизованные сервисные центры.

26. Не используйте чистящие средства, которые могут вызвать эрозию инструмента (бензин и прочие агрессивные средства).

27. Храните электроинструмент в месте, недоступном для детей.

ВНИМАНИЕ! НИ В КОЕМ СЛУЧАЕ НЕ СЛЕДУЕТ ПОЛЬЗОВАТЬСЯ ЭЛЕКТРОИНСТРУМЕНТОМ В СОСТОЯНИИ АЛКОГОЛЬНОГО ИЛИ НАРКОТИЧЕСКОГО ОПЬЯНЕНИЯ ИЛИ В ИНЫХ УСЛОВИЯХ, МЕШАЮЩИХ ОБЪЕКТИВНОМУ ВОСПРИЯТИЮ ДЕЙСТВИТЕЛЬНОСТИ, И НЕ СЛЕДУЕТ ДОВЕРЯТЬ ЭЛЕКТРОИНСТРУМЕНТ ЛЮДЯМ В ТАКОМ СОСТОЯНИИ ИЛИ В ТАКИХ УСЛОВИЯХ!

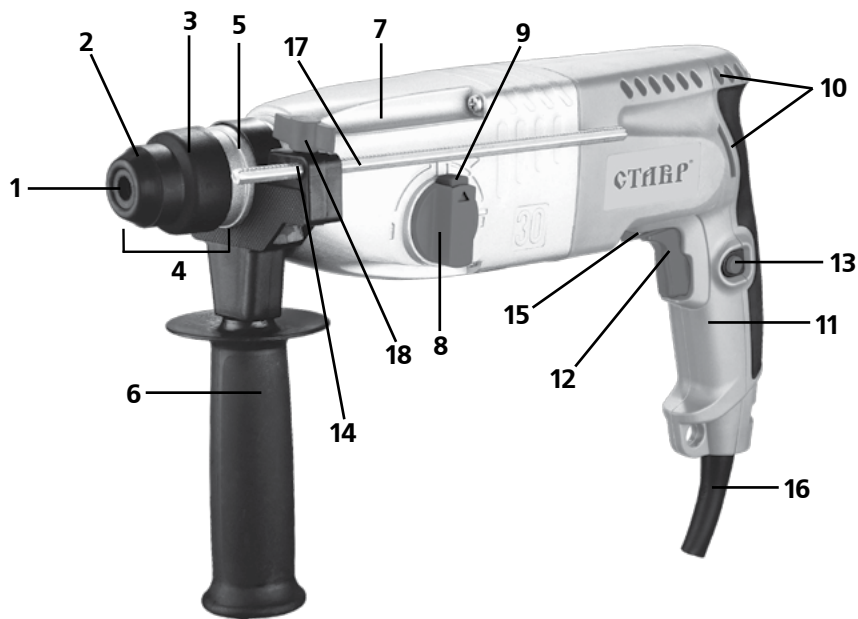

СОСТАВНЫЕ ЧАСТИ

1. Отверстие патрона
2. Пыльник патрона
3. Кожух патрона
4. Патрон
5. Шейка корпуса редуктора
6. Дополнительная рукоятка
7. Корпус редуктора
8. Переключатель режимов
9. Фиксатор переключателя режимов
10. Вентиляционные отверстия
11. Основная рукоятка
12. Выключатель
13. Фиксатор выключателя
14. Отверстие для установки
глубиномера
15. Переключатель
направления вращения
16. Сетевой кабель
17. Глубиномер
18. Фиксатор глубиномера

КОМПЛЕКТ ПОСТАВКИ

1. Руководство по эксплуатации
2. Перфоратор
3. Дополнительная рукоятка
4. Глубиномер
5. Буры - 3 шт., пика -1 шт., долото – 1 шт.
6. Сверлильный ключевой
патрон с переходником
7. Ключ для сверлильного патрона
8. Пыльник
9. Смазка для насадок – 1 шт.
10. Запасные угольные щетки (комплект)
11. Пластиковый кейс

ПОДГОТОВКА К РАБОТЕ

1. Прежде чем подключить электроинструмент к питающей сети, убедитесь, что параметры сети отвечают требованиям, указанным в настоящем руководстве и на электроинструменте.
2. Проверьте целостность электроинструмента и сетевого кабеля.
3. При использовании удлинителя убедитесь, что удлинитель рассчитан на мощность электроинструмента.

ВНИМАНИЕ! Перед проведением любых из перечисленных ниже работ по установке/извлечению насадок, дополнительной рукоятки, глубиномера отключите электроинструмент от питающей сети.

УСТАНОВКА/ИЗВЛЕЧЕНИЕ НАСАДОК

ВНИМАНИЕ! Перед установкой любой насадки в патрон SDS-Plus необходимо смазать хвостовик насадки смазкой, входящей в комплект.

Для работы перфоратором электрическим ПЭГ-800М используются насадки с хвостовиком для патрона SDS-Plus.

1. Для установки насадки необходимо оттянуть кожух патрона (3) и вставить хвостовик насадки в отверстие патрона (1) до упора.
2. Далее необходимо отпустить кожух патрона (3) и убедиться, что насадка четко зафиксирована в патроне (4). Для этого необходимо взяться за насадку и посредством поступательных движений вверх вниз убедиться в четкой фиксации.
3. Для извлечения насадок необходимо оттянуть кожух патрона (3) и вынуть насадку из патрона (4).

УСТАНОВКА/СНЯТИЕ ДОПОЛНИТЕЛЬНОЙ РУКОЯТКИ

Установите дополнительную рукоятку (6) на шейку корпуса редуктора (5) в желаемое положение и, вращая дополнительную рукоятку (6) вокруг собственной оси по часовой стрелке, закрутите ее до полной фиксации. Для снятия дополнительной рукоятки (6) действуйте в обратном порядке.

УСТАНОВКА ГЛУБИНОМЕРА

Нажмите фиксатор глубиномера (18), расположенного на дополнительной рукоятке (6), вставьте глубиномер (17) в предназначенное для него отверстие на дополнительной рукоятке (6), выставьте необходимую глубину сверления/долбления и отпустите фиксатор (18).



ЭКСПЛУАТАЦИЯ

Данная модель предназначена для работы в условиях умеренного климата с диапазоном рабочих температур от - 10°C до +40°C и относительной влажности не более 80%.

ВКЛЮЧЕНИЕ/ВЫКЛЮЧЕНИЕ ЭЛЕКТРОИНСТРУМЕНТА

После подключения сетевого кабеля (16) к сети перфоратор включается нажатием на выключатель (12). Для отключения достаточно отпустить выключатель (12). Для удобства использования можно зафиксировать выключатель (12) в нажатом состоянии при помощи фиксатора выключателя (13).

ПЕРЕКЛЮЧАТЕЛЬ РЕЖИМОВ

Переключатель режимов (8) позволяет выбрать режимы «сверление» , «сверление с ударом» , «долбление»  и режим

«изменение положения насадки  для работ с различными видами обрабатываемого материала.

Для переключения режимов необходимо нажать на фиксатор переключателя (9). Далее, вращая переключатель (8) по часовой/против часовой стрелки установите необходимый режим.

ПРИМЕЧАНИЕ! Выполнять переключения режимов можно только после полной остановки двигателя перфоратора.

ВЫБОР И РЕГУЛИРОВКА ЧИСЛА ОБОРОТОВ

Для более эффективного сверления/долбления различных видов материалов в данной модели перфоратора предусмотрена регулировка числа оборотов при изменении силы нажатия на выключатель.

Число оборотов или ударов будет меняться с увеличением или уменьшением силы крутящего момента и мощности.

СВЕРЛЕНИЕ

1. Подключите штекер сетевого кабеля (16) к сети питания.
2. Нажмите на фиксатор переключателя режимов (9) и установите переключатель режимов (8) в положение «сверление» .
3. Нажмите на выключатель (12) и начните работать, не оказывая большого давления на инструмент.

Время от времени вынимайте сверло/бур для удаления пыли/стружки из отверстия во избежание перегрева сверла/бура.

В комплект поставки перфоратора входит сверлильный ключевой патрон (для использования сверл диаметром хвостовика от 2 до 13 мм) и переходник с хвостовиком SDS-Plus, что позволяет производить работы не только сверлами с хвостовиком SDS-Plus, но и стандартного типа.

вика от 2 до 13 мм) и переходник с хвостовиком SDS-Plus, что позволяет производить работы не только сверлами с хвостовиком SDS-Plus, но и стандартного типа.

СВЕРЛЕНИЕ С УДАРОМ

1. Подключите штекер сетевого кабеля (16) к сети питания.
2. Нажмите на фиксатор положения режимов (9) и установите переключатель режимов (8) в положение «сверление с ударом» .
3. Нажмите на выключатель (12) и начните работать, не оказывая большого давления на инструмент.

Время от времени вынимайте сверло/бур для удаления пыли из отверстия во избежание перегрева сверла/бура.

ДОЛБЕЖНЫЕ РАБОТЫ

1. Подключите штекер сетевого кабеля (16) к сети питания.
2. Нажмите на фиксатор положения режимов (9) и установите переключатель режимов (8) в положение «долбление» .
3. Нажмите на выключатель (12) и начните работать, не оказывая большого давления на инструмент.

Время от времени вынимайте насадку для удаления пыли из отверстия во избежание перегрева насадки.

Режимы долбления и сверления с ударом используются только при работах по камню, кирпичу и бетону.

ВНИМАНИЕ! Запрещается использование режимов «сверление с ударом» и «долбление» при сверлении металлов, дерева, пластика.

ПЕРЕКЛЮЧАТЕЛЬ

НАПРАВЛЕНИЯ ВРАЩЕНИЯ

Для удобства извлечения сверла/бура из отверстия можно воспользоваться переключателем направления вращения (15). Вращение в обратную сторону также помогает освободить сверло/бур при заклинивании.

ВНИМАНИЕ! Переключение направления вращения осуществлять только после полной остановки двигателя инструмента.

ПЫЛЬНИК

Для обеспечения защиты от попадания частиц обрабатываемого материала внутрь патрона и механических частей перфоратора в комплектации предусмотрен пыльник, который надевается на насадку перед установкой в патрон.

ПРЕДОХРАНИТЕЛЬНАЯ МУФТА

Перфоратор электрический ПЭГ-800М снабжен предохранительной муфтой. При заклинивании насадки в обрабатываемом материале в режимах «сверление» и «сверление с ударом» срабатывает предохранительная муфта, защищая оператора от возможных травм.

ХРАНИЕНИЕ ТЕХНИЧЕСКОЕ ОБСЛУЖИВАНИЕ

ХРАНИЕНИЕ

ВНИМАНИЕ! Хранить электроинструмент необходимо при температуре окружающей среды от 0°C до +40°C и относительной влажности воздуха не более 80% в месте, недоступном для детей.

ТЕХНИЧЕСКОЕ ОБСЛУЖИВАНИЕ

1. После работы необходимо провести очистку инструмента от пыли и других инородных веществ.
2. Для чистки корпуса не следует использовать чистящие средства, которые могут привести к образованию ржавчины на металлических частях изделия или повредить пластиковую поверхность.
3. В результате работы угольные щетки подвержены естественному износу. Внимательно следите за их состоянием и своевременно заменяйте (для замены угольных щеток необходимо обращаться в авторизованный сервисный центр).

УТИЛИЗАЦИЯ

При утилизации пришедшего в негодность электроинструмента примите все меры, чтобы не нанести вреда окружающей среде. Не стоит самостоятельно пытаться утилизировать электроинструмент. Настоятельно рекомендуется обратиться в специальную службу.

СРОК СЛУЖБЫ

Данное изделие при соблюдении всех требований, указанных в настоящем руководстве по эксплуатации должно прослужить не менее 3 лет.

Фирма-производитель оставляет за собой право вносить в конструкцию и комплектацию изменения, не ухудшающие эксплуатационные качества товара.

ГАРАНТИЙНЫЕ УСЛОВИЯ

Гарантийные обязательства осуществляются при наличии правильно заполненного гарантийного талона с указанием в нем даты продажи, печати (штампа) торгующей организации, подписи продавца. При отсутствии у Вас правильно заполненного гарантийного талона мы будем вынуждены отклонить Ваши претензии. Во избежание недоразумений убедительно просим Вас перед началом работы с изделием внимательно ознакомиться с условиями эксплуатации, указанными в настоящем руководстве.

Обращаем Ваше внимание на исключительно бытовое назначение электроинструмента.

Правовой основой настоящих гарантийных условий является действующее законодательство Российской Федерации, в частности, последняя редакция Федерального закона «О защите прав потребителей» и Гражданский кодекс Российской Федерации.

Гарантийный срок эксплуатации на изделие составляет 24 месяца. Этот срок исчисляется со дня продажи через розничную сеть.

Наши гарантийные обязательства распространяются только на неисправности, выявленные в течение гарантийного срока, и обусловленные производственными, технологическими и конструктивными дефектами, т. е. допущенными по вине предприятия-изготовителя.

Гарантийные обязательства не распространяются на:

А) Неисправности изделия, возникшие в результате:

1. несоблюдения пользователем предписаний руководства по эксплуатации;
2. механического повреждения, вызванного внешним или любым другим воздействием;
3. применения изделия не по назначению;
4. воздействия неблагоприятных атмосферных и внешних факторов на изделие, таких как дождь, снег, повышенная влажность, нагрев, агрессивные среды, несоответствие параметров питающей электросети требованиям руководства по эксплуатации;
5. использования принадлежностей, расходных материалов и запчастей, не предусмотренных технологической конструкцией данной модели;
6. попадания внутрь изделия инородных предметов или засорения вентиляционных отверстий большим количеством отходов, таких как пыль, мелкие частицы и т.п.

Б) На изделия, подвергавшиеся вскрытию, ремонту или модификации неуполномоченными на то лицами.

В) На неисправности, возникшие вследствие ненадлежащего обращения или хранения изделия, признаками чего являются:

1. наличие ржавчины на металлических элементах изделия;
2. наличие окислов коллектора двигателя;
3. обрывы и надрезы сетевого кабеля;
4. сколы, царапины, сильные потертости корпуса.

Г) На неисправности, возникшие в результате перегрузки изделия, повлекшей

выход из строя электродвигателя или других узлов и деталей.

К безусловным признакам перегрузки относятся:

- деформация или оплавление пластмассовых деталей и узлов изделия;
- появление окалины на коллекторе электродвигателя или угольных щетках;
- одновременный выход из строя якоря и статора электродвигателя;
- потемнение или обугливание изоляции проводов.

Д) На расходные материалы, сменные детали, узлы, подлежащие периодической замене, такие как угольные щетки, буры, ключевой патрон, смазку, пыльник, глубиномер и проч.

Е) На изделия без четко читаемого серийного номера.

Обращаем ваше внимание, что доставка изделия в сервисный центр и из него осуществляется конечным потребителем (владельцем) или за его счет.

ВНИМАНИЕ! При покупке изделия требуйте проверки комплектности и исправности, а также правильного заполнения гарантийного талона.

Список сервисных центров можно узнать у продавца или на сайте stavr.pф, stavr-tools.ru

ТЕХНИЧЕСКИЕ ХАРАКТЕРИСТИКИ

Напряжение сети / Частота	220В ±10% / 50Гц
Потребляемая мощность	800 Вт
Энергия удара	3 Дж
Число оборотов на холостом ходу	0-780 об/мин
Число ударов	0-3900 уд/мин
Режим работы	сверление / сверление с ударом / долбление
Патрон	SDS-plus
Максимальный диаметр сверления	
дерево	40мм
бетон	30мм
сталь	13мм
Длина сетевого кабеля	2м
Масса/масса с кейсом	3,4кг / 5,8кг

ШУМОВИБРАЦИОННЫЕ ХАРАКТЕРИСТИКИ

Шумовибрационные характеристики соответствуют европейским стандартам.

Шум	Вибрация
LwA: 92dB(A)	K: 1,5m/s ²

Данное оборудование соответствует требованиям:

Технического регламента Таможенного союза ТР ТС 004/2011 «О безопасности низковольтного оборудования», утвержденный Решением Комиссии Таможенного союза от 16 августа 2011 г. №768;

Технического регламента Таможенного союза ТР ТС 010/2011 «О безопасности машин и оборудования», утвержденный Решением Комиссии Таможенного союза от 18 октября 2011г. № 823;

Технического регламента Таможенного союза ТР ТС 020/2011 «Электромагнитная совместимость технических средств», утвержденный Решением Комиссии Таможенного союза от 9 декабря 2011г. №879

Импортер/уполномоченная организация
на принятие претензий: ООО «Омега»
Адрес: 432006, Россия, г.Ульяновск,
ул.Локомотивная, 14

Изготовитель: ЦЗЯНСУ ХИГХ ХОПЕ ИНТЕР-
НАЦИОНАЛ ГРОУП САНШИНЕ ИМПОРТ ЭНД
ЭКСПОРТ КОРПОРЕЙШН, ЛИМИТЕД
Адрес: 17/Ф, Цзянсу Интернационал Биз-
нес Мансион, №50, Чжунхуа роад, Нанкин,
210001, Китай

Сделано в КНР

Дата изготовления:
указана на серийном номере

