

### Правила эксплуатации и ухода за мебелью.

1. Мебель должна быть использована только по своему прямому назначению, в соответствии с её функциональными характеристиками.
2. Мебель должна храниться и эксплуатироваться в закрытых отапливаемых помещениях при температуре не ниже +2°C и относительной влажности воздуха от 45 до 70%.
3. При установке изделий мебели в непосредственной близости от нагревательных и отопительных приборов их поверхности во время эксплуатации должны быть защищены от нагрева. Температура нагрева элементов мебели не должна превышать 40°C.
4. При ослаблении крепления соединений необходимо периодически подтягивать винты, шурупы, стяжки и т.п.
5. Поверхности изделий следует предохранять от различных растворителей, кислот, щелочей и механических повреждений.
6. Поверхности изделий можно освежить, применяя специальные составы, которые имеются в хозяйственных магазинах. Не допускается применение соды, порошков и других материалов, не предназначенных для ухода за мебелью.
7. Помните, что сохранность и долговечность изделия зависит не только от его конструкции и качества материалов, но и от правильной эксплуатации и ухода за ним.
8. Не разрешайте детям виснуть на дверях шкафов.

### Гарантийный талон



Декларация о соответствии: ЕАЭС № RU Д-RU.PA01.B.26691/21  
Действительна по 10.06.2026г.

1. Предприятие-изготовитель гарантирует соответствие изделия требованиям ТР ТС 025/2012 ГОСТ 16371-14 при соблюдении условий транспортирования, сборки и эксплуатации.

Гарантийный срок эксплуатации-24 месяца. Срок исчисляется со дня передачи мебели потребителю. Если день передачи установить невозможно, гарантийный срок исчисляется со дня изготовления мебели. Дефекты производственного характера, обнаруженные в течение гарантийного срока, устраняются за счёт предприятия - изготовителя.

2. Изделие снимается с гарантийного обслуживания в следующих случаях:  
- если имеет следы постороннего вмешательства или была попытка ремонта;  
- если обнаружены несанкционированные изменения конструкции изделия;  
- если изделие эксплуатировалось не в соответствии со своим целевым назначением или в условиях, для которых оно не предназначено.

3. Гарантия не распространяется на изделие, имеющее следующие повреждения:  
- механические;  
- вызванные стихией, пожаром, бытовыми факторами;  
- вызванные попаданием на поверхность изделий едких веществ и жидкостей.

Срок службы изделия - 5 лет.

ДАТА ВЫПУСКА " \_\_\_\_ " \_\_\_\_ 202 г.

ДАТА ПРОДАЖИ " \_\_\_\_ " \_\_\_\_ 202 г.

ШТАМП МАГАЗИНА

Версия 2021(1)  
КО

Изготовлено для: ООО Торговый Дом ТриЯ, Россия, 347360 Ростовская обл. г. Волгодонск, ул. Портовая 1

**SMART**  
мебель

## Набор мебели для спальни «Мишель» шкаф 4-х створчатый

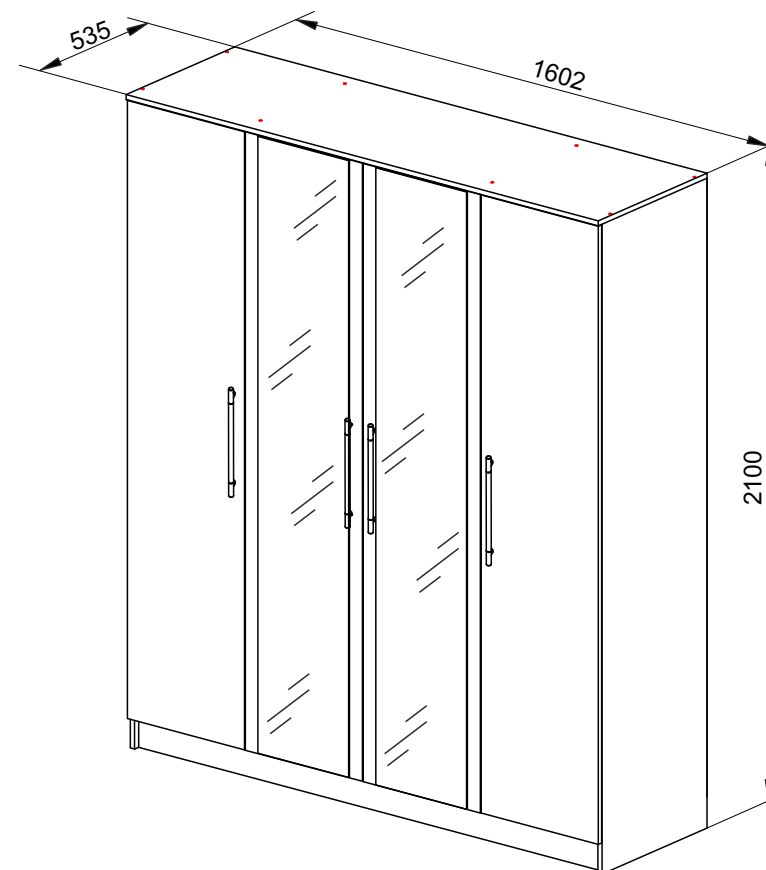

Изготовитель: ООО «ТриО», Россия, 347360 Ростовская обл. г. Волгодонск ул. Заводская 7-я, д.52

ПАСПОРТ И СХЕМА СБОРКИ

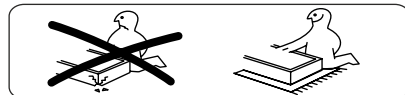
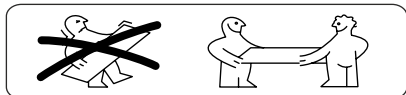
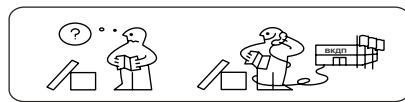
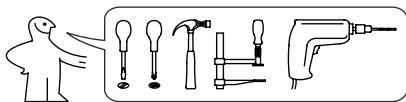

Сборку рекомендуется производить с помощью специалиста, так как неправильная сборка может привести к опрокидыванию мебели, что может повлечь за собой ущерб или телесные повреждения.

Предприятие оставляет за собой право вносить некоторые конструктивные изменения не ухудшающие внешний вид и не влияющие на функциональные свойства изделия.

Упаковку с этикеткой сохранять до конца сборки!

## Состав изделия

№	Наименование детали	Кол-во	Пакет
1	Панель вертикальная левая 2080x512	1	2
2	Панель вертикальная правая 2080x512	1	
3	Панель вертикальная 1968x512	1	
4	Панель вертикальная 1968x512	1	
5	Панель горизонтальная нижняя 1568x512	1	1
6	Панель горизонтальная верхняя 1602x532	1	
7	Панель горизонтальная 768x320	1	
8	Панель горизонтальная 384x448	4	
9	Панель горизонтальная 384x448	4	3
10	Дверь с рисунком 1978x396	2	
11	Дверь с зеркалом 1978x396	2	
12	Распорка 768x96	1	1
13	Цоколь 1568x96	2	
14	Панель задняя ХДФ 1996x406	2	2
15	Панель задняя ХДФ 1996x391	2	
16	Профиль соединительный 298 мм	1	1
17	Профиль соединительный 777 мм	2	
18	Штанга металлическая 764 мм	1	
	Фурнитурный пакет	1	

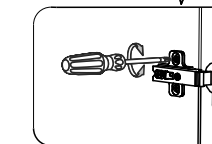
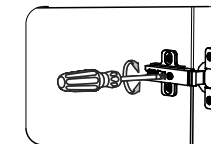
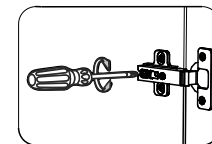
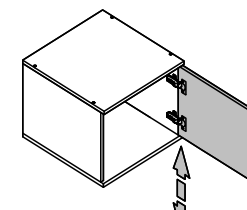
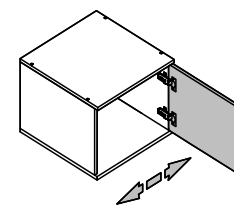
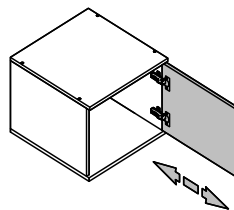

## Настройка положения дверей регулировкой петель

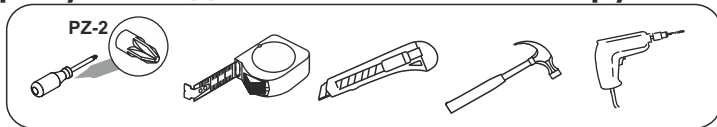

## Требуемый дополнительный инструмент



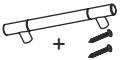



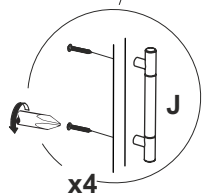
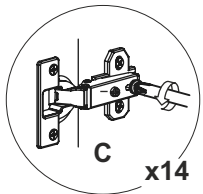
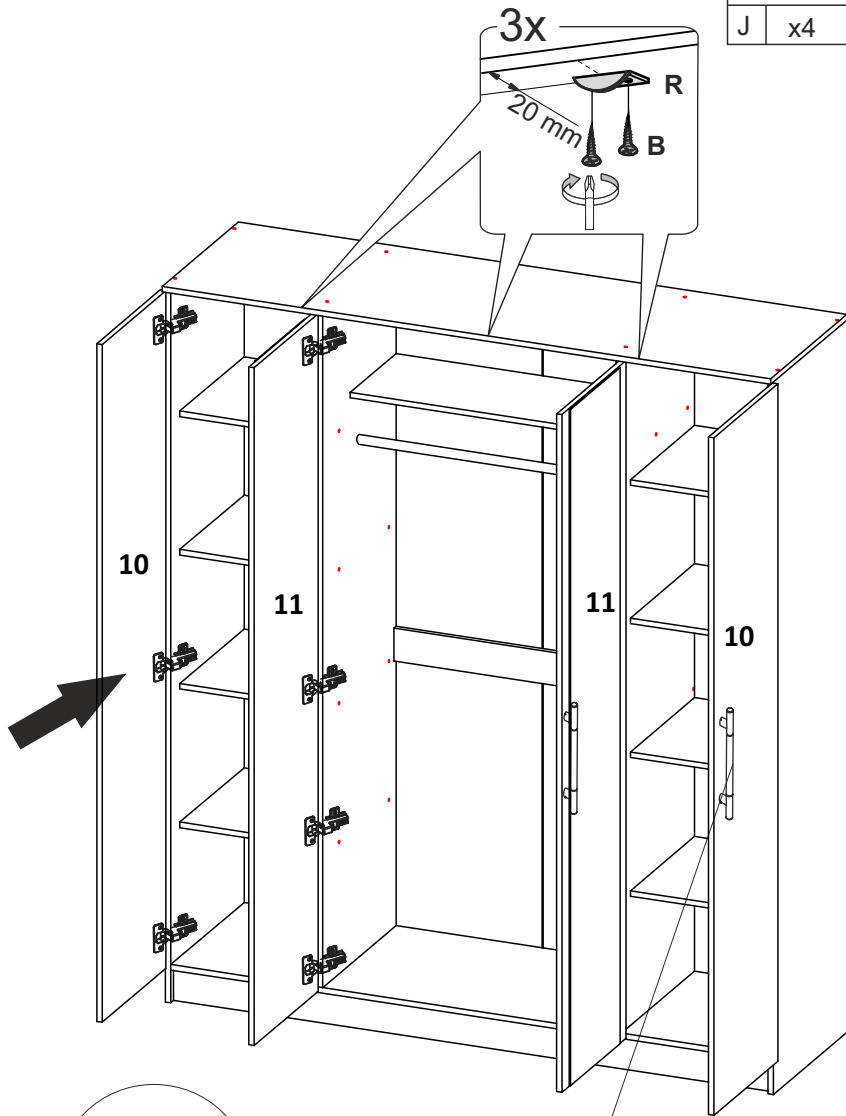









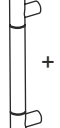

# ШАГ 12

		3,5x16	
J	x4	B	x6
		R	
		x3	





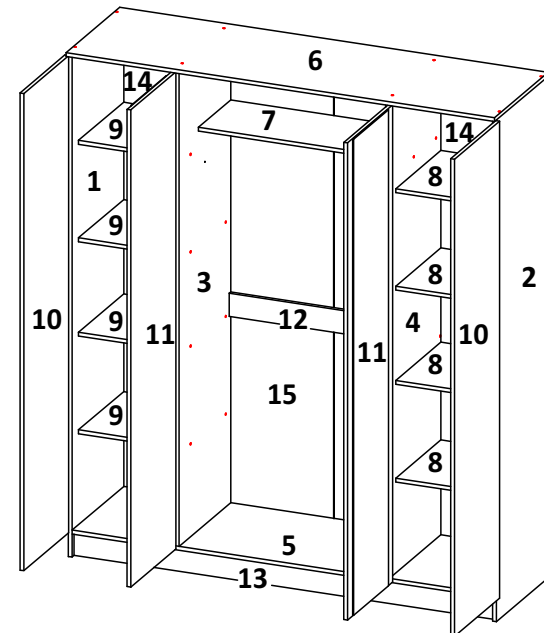

Конструкционные материалы для изготовления изделия  
 - плита древесностружечная, облицованная пленкой на основе термореактивных полимеров (ламинированная) - ЛДСП по ГОСТ 32289-2013;  
 - плита древесноволокнистая (твердая) с лакокрасочным покрытием (ХДФ) ГОСТ 8904-14.

## Фурнитура

<b>A</b>  Евровинт 7x50	<b>B</b>  Шуруп 3,5x16	<b>C</b>  Петля накладная	<b>D</b>  Гвоздь 1,6x25	<b>E</b>  Подпятник	<b>F</b>  Ключ SW4	<b>H</b>  Заглушка евровинта	<b>J</b>  + Ручка С-15 Алди 228 + Винт к ручке 4x30	
34 шт.	74 шт.	14 шт.	100 шт.	10 шт.	1 шт.	22 шт.	4 к.	
<b>L</b>  Шкант 8x30	<b>M</b>  Стяжка эксцентриковая	<b>N</b>  Штангодержатель мет.	<b>O</b>  Заглушка эксцентрика	<b>P</b>  Скрепка-крабик	<b>Q</b>  Шуруп 3,0x20	<b>R</b>  Упор двери	<b>S</b>  Шуруп ПШ 4,2x16	<b>T</b>  Уголок метал.
28 шт.	12 шт.	2 шт.	8 шт.	20 шт.	20 шт.	3 шт.	4 шт.	4 шт.



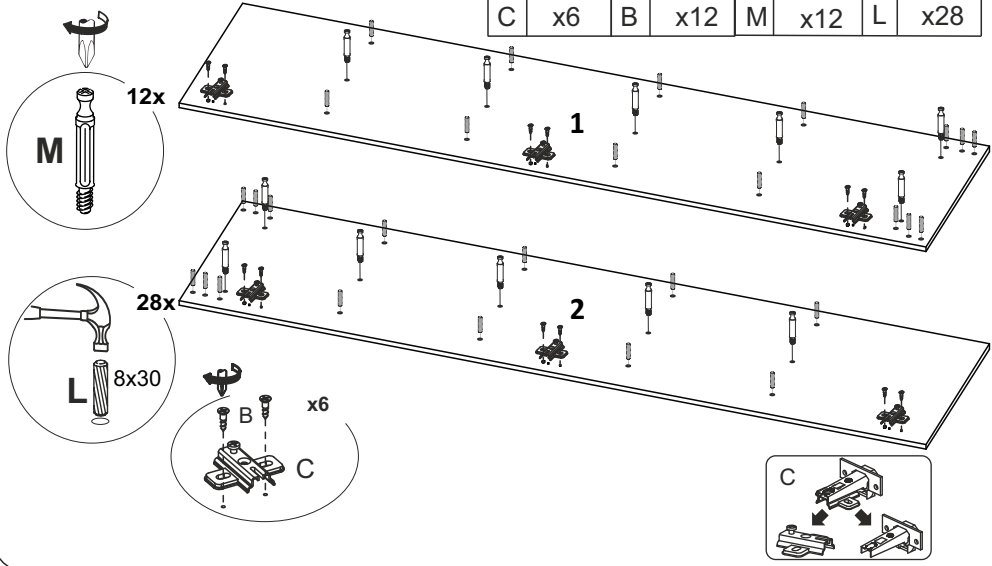

### ШАГ 1

			
C	3,5x16	M	L
x6	x12	x12	x28



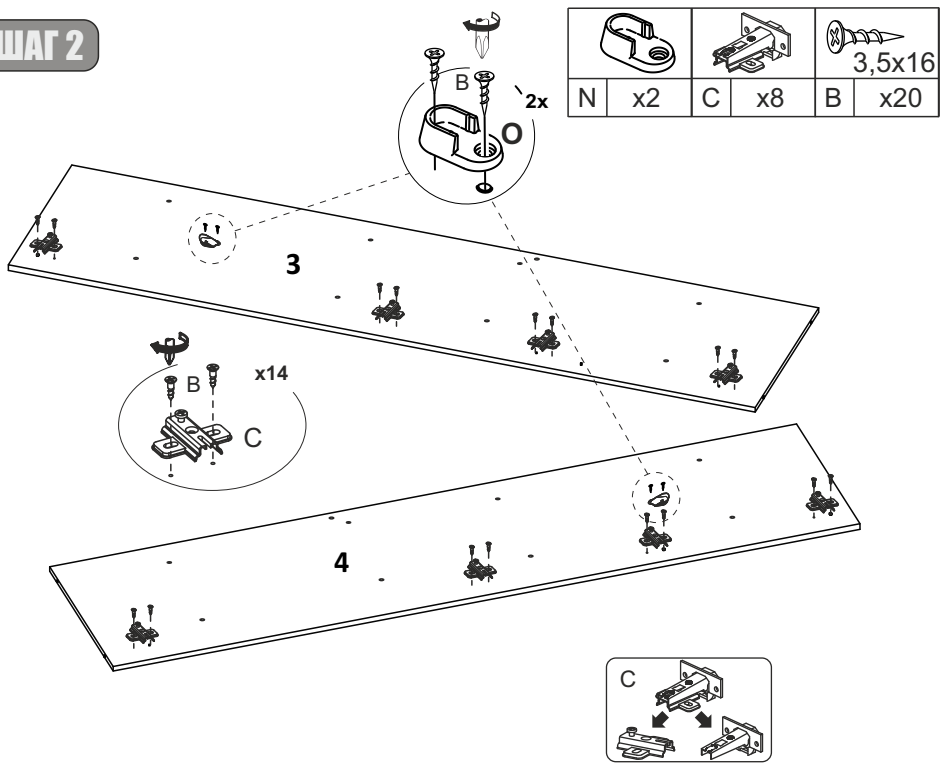

### ШАГ 2

		
N	C	B
x2	x8	x20



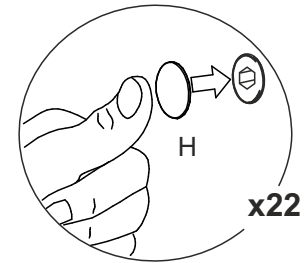
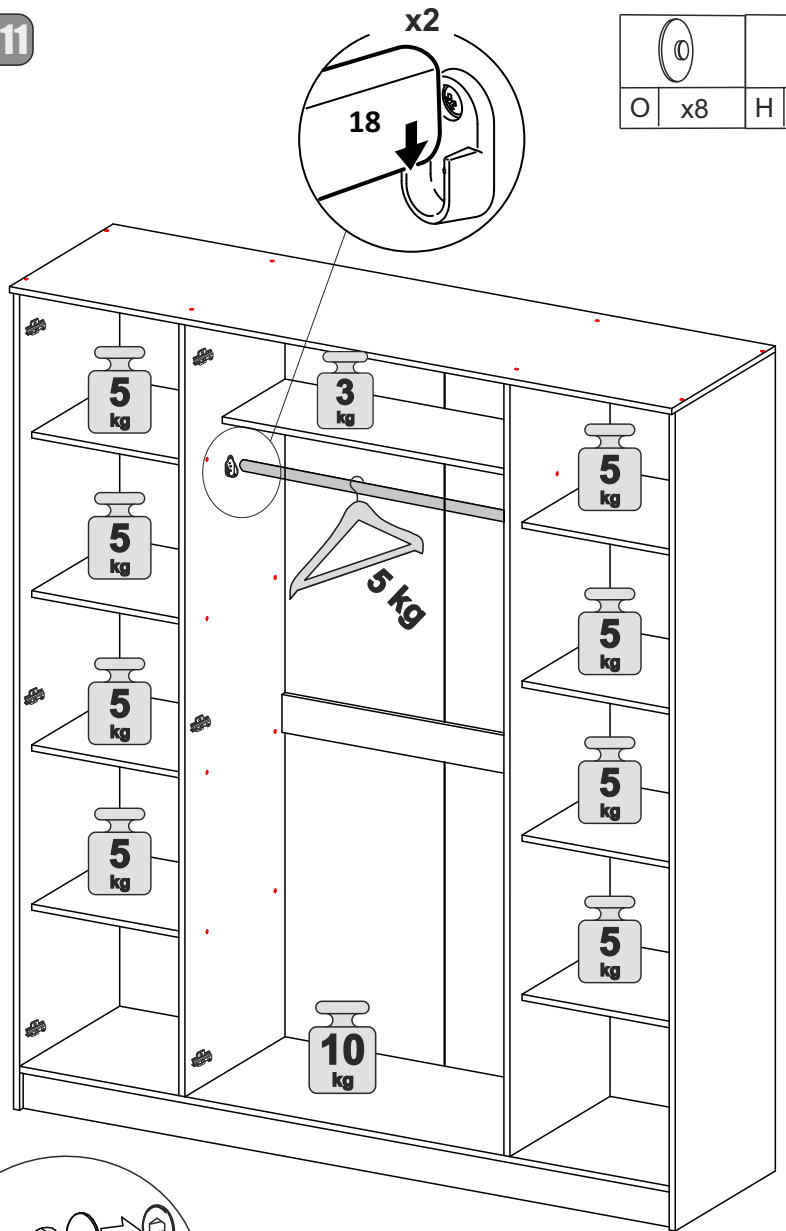

### ШАГ 11

	
O	H
x8	x22

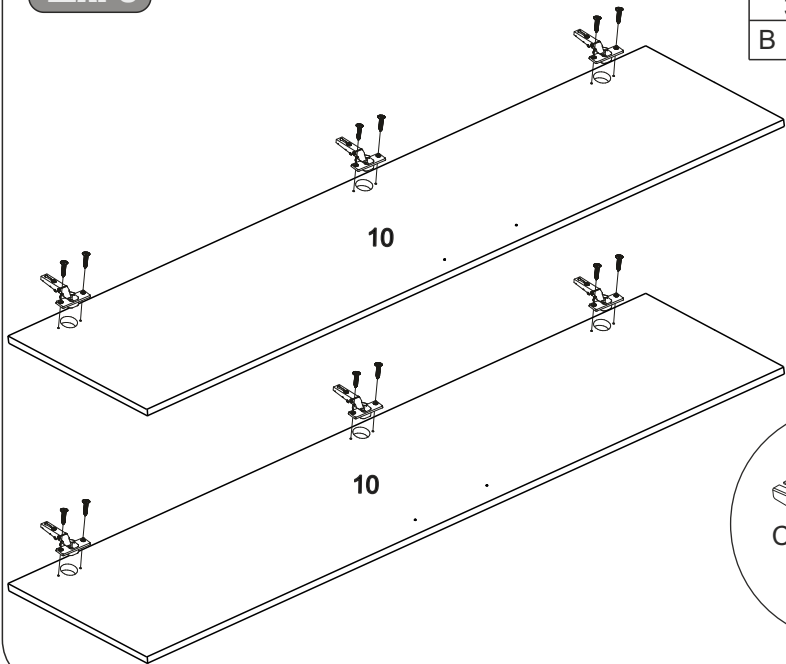

**ШАГ 3**



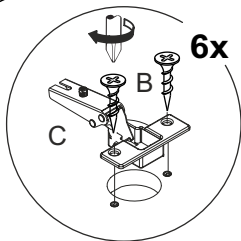

	3,5x16		
B	x12	C	x6

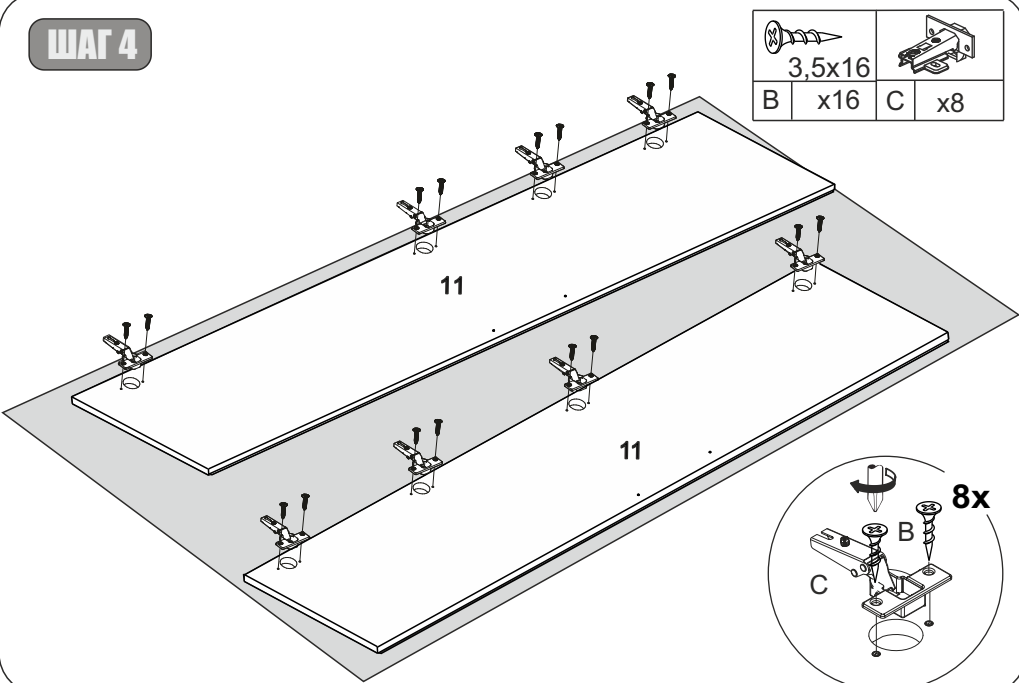

**ШАГ 4**



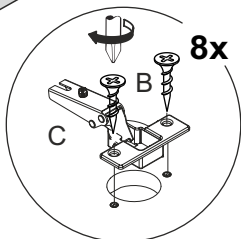

	3,5x16		
B	x16	C	x8

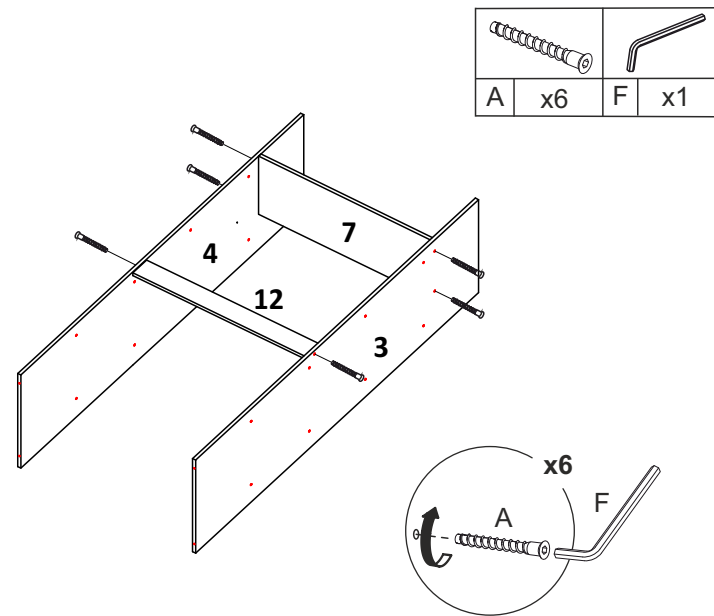

**ШАГ 5**



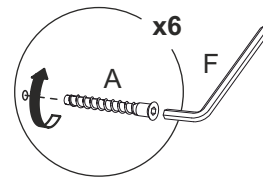

			
A	x6	F	x1

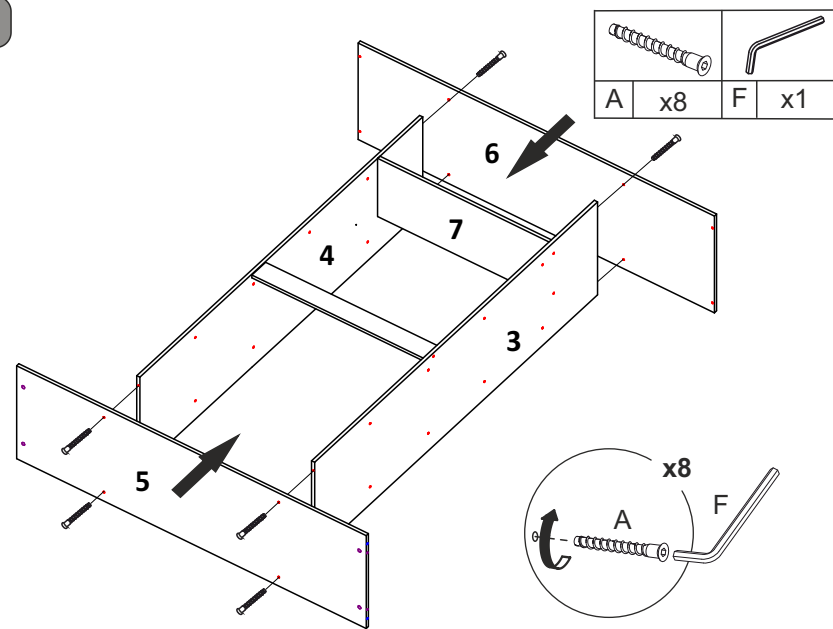

**ШАГ 6**



			
A	x8	F	x1

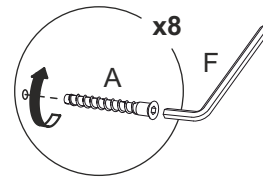

### ШАГ 7

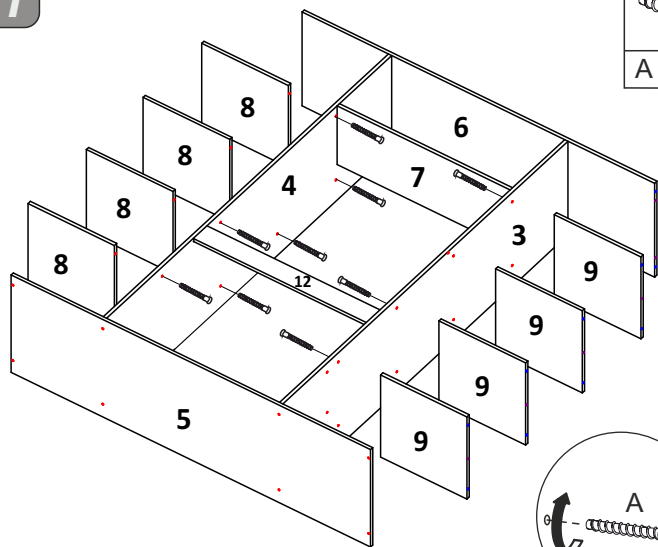

A x16	F x1

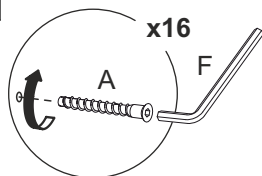

### ШАГ 8

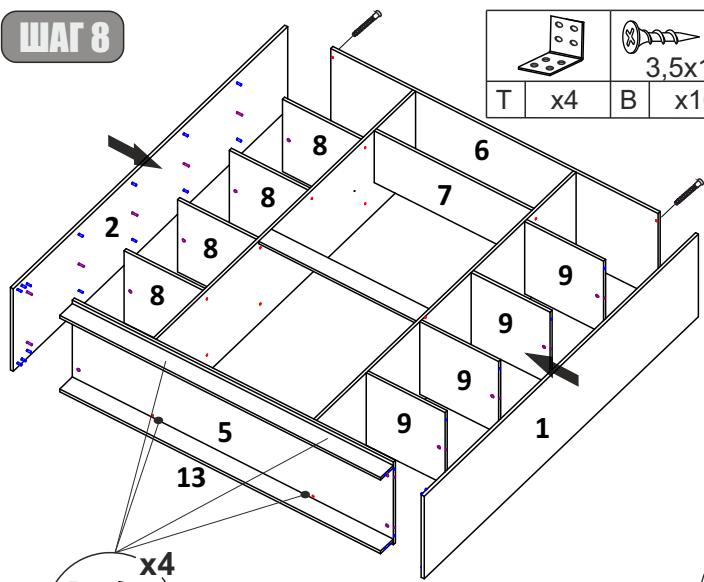

T x4	B x16	A x4	F x1
			M x12

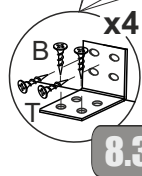
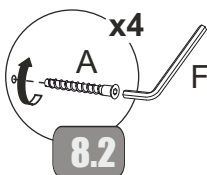
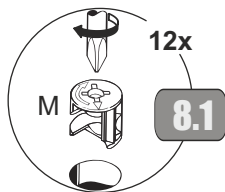

### ШАГ 9

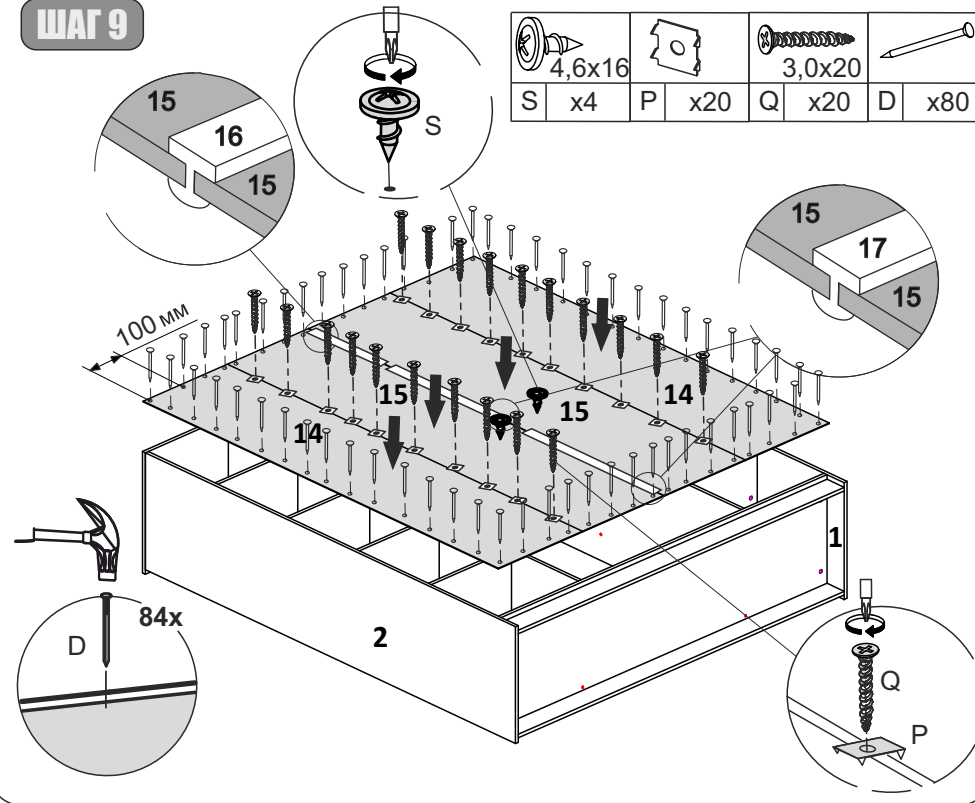

4,6x16	x20	3,0x20	x80
S x4	P x20	Q x20	D x80

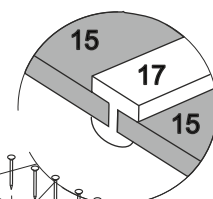
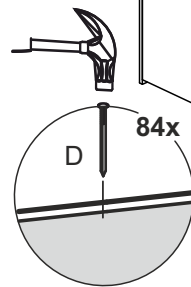

### ШАГ 10

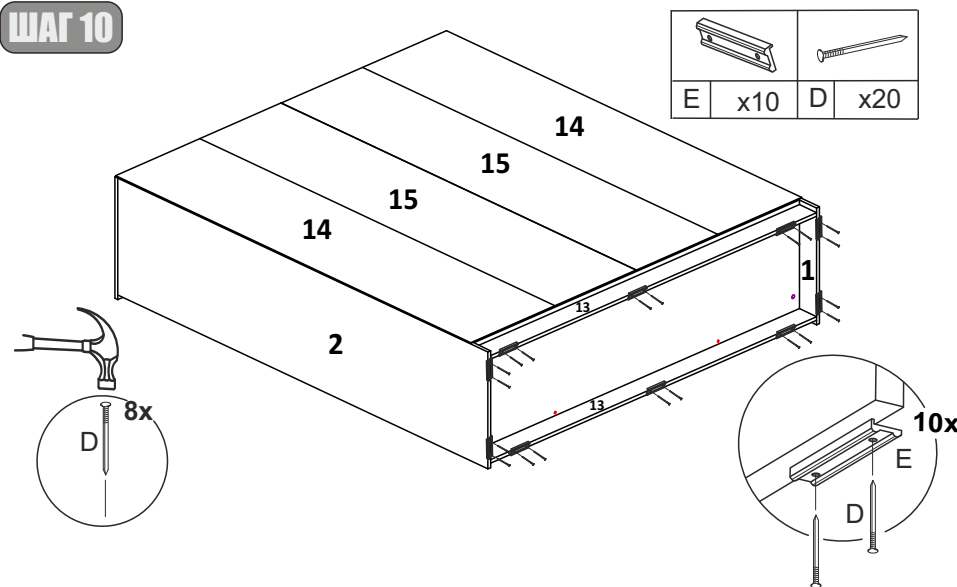

E x10	D x20

