

РУКОВОДСТВО
ПОЛЬЗОВАТЕЛЯ

СТИРАЛЬНАЯ МАШИНА



Перед установкой машины внимательно ознакомьтесь с настоящим руководством. Это необходимо для правильной и безопасной установки изделия. После установки храните инструкцию рядом с изделием для обращения к документации по мере необходимости.

RU РУССКИЙ

KK ҚАЗАҚША

TW351W



MFL69482532
Rev.00_010518

СОДЕРЖАНИЕ

В данном руководстве могут встречаться изображения или материалы, не относящиеся к купленной вами модели. Производитель может вносить изменения в содержание руководства.

ТЕХНИКА БЕЗОПАСНОСТИ	3
ВАЖНЫЕ УКАЗАНИЯ ПО ТЕХНИКЕ БЕЗОПАСНОСТИ	3
РУКОВОДСТВО	9
Части устройства	9
Аксессуары.....	9
Технические характеристики.....	10
Требования к месту установки.....	11
Распаковка и удаление упаковочных материалов	12
Стыковка опорной стиральной машины	12
Подключение шланга подачи воды	13
Установка сливного шланга	16
Выравнивание машины по горизонтали	17
ЭКСПЛУАТАЦИЯ	18
Правила эксплуатации машины	18
Сортировка белья.....	19
Закрывание двери и ящика.....	20
Добавление моющих средств.....	21
Панель управления.....	23
Таблица программ	24
Программирование дополнительных функций.....	26
ИНТЕЛЛЕКТУАЛЬНЫЕ ФУНКЦИИ	27
Использование функции диагностики Smart Diagnosis™	27
ТЕХНИЧЕСКОЕ ОБСЛУЖИВАНИЕ	28
Очистка стиральной машины	28
Очистка барабана.....	29
Очистка впускного фильтра подачи воды	29
Очистка ворсового фильтра.....	30
Предупреждение о замерзании воды в системах машины	30
ПОИСК И УСТРАНЕНИЕ НЕИСПРАВНОСТЕЙ	32
Диагностика неисправностей.....	32
Сообщения об ошибке	37

Следующие рекомендации по технике безопасности призваны предотвратить непредвиденные риски и ущерб, вызванный небезопасной либо неверной эксплуатацией устройства. Рекомендации делятся на две категории: **ОСТОРОЖНО** и **ВНИМАНИЕ** (см. ниже).

 Этим символом помечены действия, связанные с повышенной опасностью. Внимательно прочтите соответствующий текст и следуйте инструкциям, чтобы избежать риска.

 **ОСТОРОЖНО!**

Означает, что несоблюдение инструкций может привести к серьезной травме или смерти.

 **ВНИМАНИЕ!**

Означает, что несоблюдение инструкций может привести к легкой травме или к поломке изделия.

ВАЖНЫЕ УКАЗАНИЯ ПО ТЕХНИКЕ БЕЗОПАСНОСТИ

 **ОСТОРОЖНО!**

Чтобы снизить опасность пожара, удара током или получения травм при использовании изделия, необходимо принять следующие основные меры предосторожности.

Дети в доме

Изделие не предназначено для использования лицами (включая детей) со сниженными физическими или умственными способностями, болезнями органов чувств, недостаточным опытом и знаниями. Указанные категории должны использовать изделие после обучения и под присмотром лица, ответственного за их безопасность. Не позволяйте детям играть с изделием.

Информация для потребителей, проживающих в странах Европы

Изделие разрешается использовать детям в возрасте от 8 лет и лицам со сниженными физическими или умственными способностями, болезнями органов чувств, недостаточным опытом и знаниями под присмотром или при условии их обучения безопасному использованию изделия и при условии, что они осознают имеющиеся опасности. Дети не должны играть с изделием. Без присмотра взрослых дети не должны проводить очистку и обслуживание изделия.

Детей до 3 лет не следует допускать к изделию без постоянного присмотра.

Установка

- Категорически запрещается использовать поврежденное, неисправное, частично разобранное изделие, с отсутствующими или сломанными деталями (включая поврежденный кабель питания или вилку).
- Для безопасной транспортировки данного устройства требуются два человека или более.
- Не устанавливайте устройство в местах с высокой влажностью или большим количеством пыли. Не устанавливайте и не храните устройство вне помещений или в местах, подверженных прямому воздействию погодных условий (прямой солнечный свет, ветер, дождь или температура ниже нуля градусов).
- Затяните сливной шланг, чтобы он не соскочил. Утечка воды может привести к удару током.

- В случае повреждения кабеля питания или ослабления гнезда розетки не используйте кабель питания и свяжитесь с авторизованным сервисным центром.
- Данная машина не должна устанавливаться за запираемой дверью, сдвижной дверью или дверью с петлями на стороне, противоположной петлям дверцы этой машины. Это гарантирует полное открытие дверцы машины.
- Данную опорную стиральную машину следует устанавливать в основании совместимой стиральной машины LG с фронтальной загрузкой, изготовленной после 2009 года.
- Устройство необходимо заземлить. В случае выхода изделия из строя заземление снизит риск удара током: оно служит линией минимального сопротивления для отвода тока.
- Изделие снабжено кабелем электропитания с жилой заземления оборудования и вилкой с заземляющим контактом. Вилку следует подключать к правильно установленной и заземленной согласно местным нормам и правилам розетке.
- Неправильное подключение проводника заземления создает опасность удара током. При возникновении сомнений относительно надежности заземления машины проконсультируйтесь с квалифицированным электриком или мастером по техническому обслуживанию.
- Не изменяйте конструкцию вилки электропитания, поставляемой вместе с данной машиной. Если она не подходит к розетке, вызовите квалифицированного электрика для установки нужной розетки.

Эксплуатация

- Не пытайтесь снять блок управления с помощью сверла, булавки или другого острого предмета.
- Запрещается выполнять ремонт или замену любых деталей данной машины. Все работы по ремонту и обслуживанию должны выполняться квалифицированным мастером по техническому обслуживанию, если иное не указано в данном руководстве пользователя. Используйте только разрешенные запчасти завода-изготовителя.
- Используйте только новый шланг или комплект шлангов, входящие в комплект поставки. Использование старых шлангов может привести к утечкам воды с последующим повреждением имущества.
- Не трогайте устройство, если бак или мешалка вращаются.
- Следите за тем, чтобы под изделием и вокруг него не было горючих материалов, например пуха, бумаги, тряпок, химикатов и т. д.
- Не помещайте животных внутрь изделия.
- Не оставляйте дверцу машины открытой. Дети могут повиснуть на ней или залезть внутрь, что приведет к получению травм или повреждению машины.
- Категорически запрещается прикасаться ко внутренним частям работающей машины. Дождитесь полной остановки барабана.
- Не кладите внутрь, не стирайте и не сушите вещи, очищенные, смоченные, замоченные или забрызганные горючими либо взрывоопасными веществами (например, воском, маслом, краской, бензином, обезжиривателями, растворителями для химчистки, керосином, растительным маслом и т. д.). Несоблюдение данного требования может привести к пожару или взрыву.
- Если устройство залило водой, отсоедините вилку электропитания и свяжитесь с центром поддержки клиентов компании LG Electronics.
- Не нажимайте на открытую дверцу машины слишком сильно.

- Не касайтесь дверцы при выполнении программы с высокой рабочей температурой.
- Не используйте вблизи машины горючий газ или легковоспламеняющиеся вещества (бензол, бензин, растворитель, нефть, спирт и прочие).
- Если в холодное время года сливной либо впускной шланг замерзнут, то перед использованием необходимо дать им оттаять.
- Храните моющие средства, кондиционеры для белья и отбеливатели в недоступном для детей месте.
- Не прикасайтесь к вилке электропитания или кнопкам управления устройством мокрыми руками.
- Отключая машину, тяните за вилку, а не за кабель. Повреждение кабеля может привести к удару током или травме.
- Не перегибайте кабель питания слишком сильно и не помещайте на него тяжелые предметы.
- Если выявлена утечка газа (изобутан, пропан, природный газ и т. п.), не касайтесь машины или вилки электропитания и немедленно проветрите помещение.
- Не состыковывайте две опорные стиральные машины и более.
- Во избежание поломки стекла не следует слишком сильно давить на двери стиральной машины при закрывании.
- Не наступайте на опорную стиральную машину.
- Данная машина предназначена для стирки одежды или постельного белья. Запрещается стирка любых других предметов, включая ковры, половики, обувь или коврики для домашних животных.
- Данная машина предназначена для бытового использования и не должна использоваться в качестве передвижного оборудования для стирки.
- Не следует открывать или закрывать дверь ногой.

Обслуживание

- После полного удаления влаги и пыли аккуратно вставьте вилку электропитания в розетку.
- Перед чисткой устройства отсоедините кабель питания.
- Никогда не отключайте вилку электропитания из розетки, потянув за кабель питания. Обязательно надежно удерживайте вилку в руках и извлекайте ее из розетки, не допуская перекосов.
- При очистке не распыляйте воду на наружную или внутреннюю поверхность устройства.

Утилизация

- Перед утилизацией машину нужно отключить от розетки. Обрежьте кабель сразу за машиной, чтобы предотвратить ее дальнейшее использование.
- Утилизируйте упаковочные материалы (например, пластиковые пакеты и пенопласт) в местах, недоступных для детей. Упаковочные материалы могут стать причиной удушья.
- Перед утилизацией этой машины снимите ее дверцу, чтобы дети или небольшие животные не оказались заперты внутри.

Части устройства

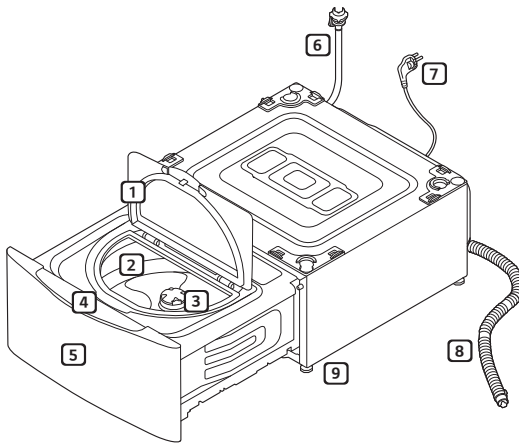

- 1 Дверца
- 2 Барабан
- 3 Ворсовой фильтр
- 4 Панель управления
- 5 Выдвижной отсек
- 6 Шланг подачи воды
- 7 Вилка питания
- 8 Дренажный шланг
- 9 Регулируемая ножка

Аксессуары



Шланг подачи воды
(для холодной
воды)



Соединительный
шланг подачи



Дренажный шланг

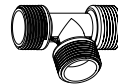

Муфта для
подсоединения
шланга подачи воды



Хомуты для кабеля



Соединитель для
дренажного шланга



Противоскользящие
листы



Ключ



Мерный колпачок
для моющего
средства

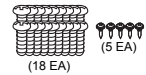

Болты
(18 EA) / (5 EA)



Крепление лент

- С каждой моделью могут применяться различные дополнительные принадлежности.

Технические характеристики

Вместимость стирки	3,5 кг (стирка)
Источник питания	220–240 В~, 50 Гц
Габаритные размеры	700 мм (Ш) x 770 мм (Г) x 360 мм (В)
Вес машины	48,7 кг
Макс. Мощность	1500-1800 Вт
Допустимое давление воды	0,1–0,8 МПа (1,0–8,0 кгс/см ²)
Класс энергоэффективности	В (более подробная информация приведена на этикетке "Энергетической эффективности")

- Внешний вид и технические характеристики могут изменяться без предупреждения с целью улучшения качества изделия.
- Температура подаваемой горячей воды НЕ ДОЛЖНА превышать 65 °С.
- Для подключения подачи воды не требуется дополнительная защита от прототока воды.

Требования к месту установки

Расположение

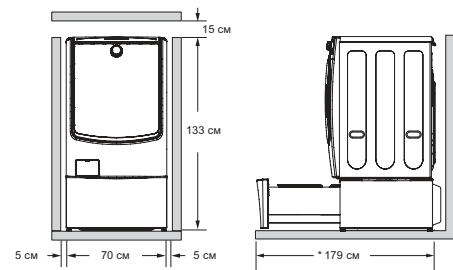

* 179 см: дополнительно требуется для обслуживания.

Ровный пол : допустимый уклон пола под всей занимаемой машиной площадью не должен превышать 1°.

Розетка питания : должна находиться с любой стороны машины не более чем в 1,5 м.

- Не подключайте к одной розетке несколько устройств.

Дополнительный зазор: 5 см по сторонам и 10 см позади машины.

- Запрещается укладывать белье на верх сушильной машины и хранить его там.
- Возможно повреждение краски или элементов управления.

⚠ ОСТОРОЖНО!

- Вилку следует подключать к правильно установленной и заземленной согласно местным нормам и правилам розетке.

Размещение

- Установите машину на ровный прочный пол.
- Убедитесь, что коврики и другие покрытия не мешают циркуляции воздуха вокруг машины.
- Ни в коем случае не пытайтесь компенсировать неровности пола уложенными под машину досками, картоном и т. д.
- Если стиральную машину нельзя установить на достаточном расстоянии от газовой или угольной плиты, между двумя устройствами нужно проложить изоляцию (85×60 см), покрытую алюминиевой фольгой.

- Не устанавливайте стиральную машину в помещениях, где температура может опускаться ниже нуля. Замерзшие шланги могут разорваться под давлением льда. При температуре ниже точки замерзания возможно повреждение электронного блока управления.
- Устанавливайте машину так, чтобы обеспечить легкий доступ мастера по ремонту в случае поломки.
- Установив машину, отрегулируйте все четыре ножки с помощью прилагаемого ключа для транспортировочных болтов, чтобы машина стояла устойчиво. Оставьте зазор примерно в 15 см между ее верхней частью и нижней частью любого находящегося над машиной объекта.
- Если машина доставляется зимой при температуре ниже нуля, перед вводом в эксплуатацию оставьте ее на несколько часов при комнатной температуре.
- Не используйте поддон, так как он может блокировать ящик. Использование поддона может привести к повышенным вибрациям и шуму при работе.

⚠ ОСТОРОЖНО!

- Оборудование не предназначено для использования на морских судах или на транспортных средствах, например фургонах, самолетах и т. д.

Подключение к электросети

- Не используйте удлинитель или тройник.
- После использования обязательно отключите машину от розетки и перекройте подачу воды.
- Подключите машину к розетке, имеющей контакт заземления, согласно действующим правилам установки электрооборудования.
- Машину нужно установить так, чтобы обеспечить удобный доступ к вилке.
- К ремонту машины допускается только квалифицированный персонал. Ремонт, выполненный неопытными лицами, может привести к травме или серьезной неполадке. Обратитесь в местный сервис-центр.

Распаковка и удаление упаковочных материалов

- 1 Снимите устройство с пенопластовой подложки.
 - Если потребуется положить устройство, чтобы снять картонную подложку, обязательно обеспечьте защиту соответствующей боковой стенки и аккуратно положите устройство на бок. НЕ кладите устройство на переднюю или заднюю панель.
- 2 Вытащите пенопластовый блок и сохраните его для будущего применения.
 - В будущем при необходимости перевозки стиральной машины пенопластовый блок поможет избежать ее повреждения при транспортировке.

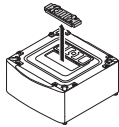

ПРИМЕЧАНИЕ

- Во избежание повреждения не удаляйте пенопластовый блок до того момента, пока стиральная машина не достигнет своего окончательного места расположения.
- 3 Переверните верхнюю крышку на 180 градусов.
 - Закройте верхнее отверстие верхней крышки и установите четыре коротких болта (идут в комплекте в упаковочной коробке), чтобы зафиксировать ее на месте.

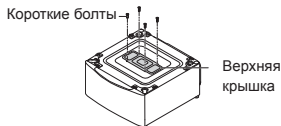

! ОСТОРОЖНО!

- Верхняя крышка должна быть установлена во избежание поражения электрическим током или короткого замыкания, вызванного каплями воды. Несоблюдение этого требования может привести к серьезным травмам, пожару, поражению электрическим током или смерти.

Стыковка опорной стиральной машины

- 1 Перед стыковкой убедитесь, что регулируемые ножки стиральной машины с фронтальной загрузкой полностью втянуты. Установите стиральную машину с фронтальной загрузкой сверху на опорную стиральную машину. Проверьте, чтобы отверстия на опорной стиральной машине были совмещены с отверстиями на стиральной машине с фронтальной загрузкой.

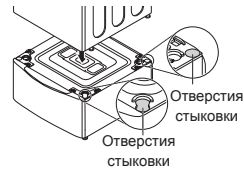

- 2 Установите четыре длинных болта (идут в комплекте в коробке) на каждом углу, чтобы надежно соединить стиральную машину с фронтальной загрузкой с опорной стиральной машиной.

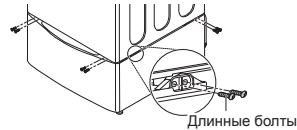

- 3 Немного открутите ножки стиральной машины с фронтальной загрузкой; откручивайте до тех пор, пока они не упрутся в опорную стиральную машину.

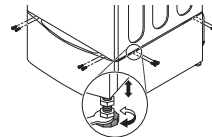

⚠ ОСТОРОЖНО!

- Данную опорную стиральную машину следует устанавливать в основании совместимой стиральной машины LG с фронтальной загрузкой, изготовленной после 2009 года (только для стиральных машин с загрузкой 16–21 кг).
- Опорная стиральная машина не будет работать в качестве отдельного устройства.
- Для нормальной работы опорную стиральную машину следует устанавливать под стиральной машиной LG с фронтальной загрузкой.

Подключение шланга подачи воды

- Давление воды в водопроводной сети должно находиться в пределах от 0,1 до 0,8 МПа (1,0–8,0 кгс/см²).
- При подключении шланга подачи воды к клапану не допускайте срыва или перекоса резьбы.
- Если давление воды в водопроводной сети более 0,8 МПа, то следует установить редуктор давления.
- Периодически проверяйте состояние шланга, при необходимости замените его.

Проверка резиновой прокладки на шланге подачи воды

К шлангам подачи воды прилагаются две резиновые прокладки. Они используются для предотвращения протечек. Убедитесь, что соединение с кранами достаточно герметичное.

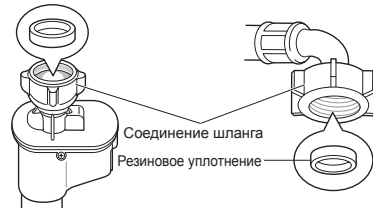
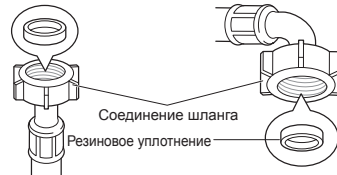

Подключение шланга к водопроводному крану

Подключение навинчиваемого шланга к крану с резьбой

Накрутите соединение шланга на резьбу крана.

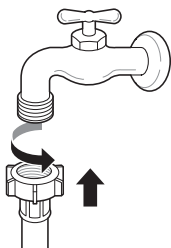

Подключение навинчиваемого шланга к крану без резьбы

1 Отпустите четыре крепежных винта.

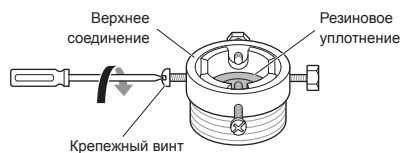

2 Если кран не входит в адаптер, извлеките направляющую.

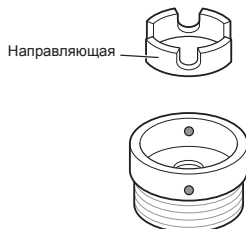

3 Наденьте адаптер на конец крана так, чтобы резиновое уплотнение создало герметичное соединение. Затяните четыре крепежных винта.

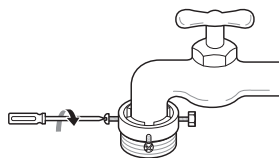

4 Отведите шланг подачи воды вертикально вверх таким образом, чтобы резиновое уплотнение внутри шланга полностью прилегло к крану, затем затяните, закручивая слева направо.

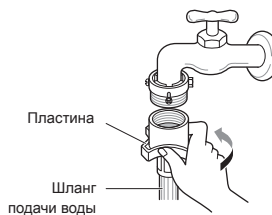

Подключение зажимного шланга к крану без резьбы

1 Отвинтите круглую промежуточную пластину и отпустите четыре крепежных винта.

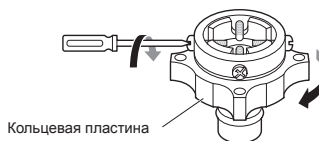

- 2** Если кран не входит в адаптер, извлеките направляющую.

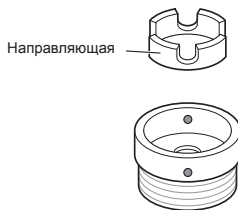

- 3** Наденьте адаптер на конец крана так, чтобы резиновое уплотнение создало герметичное соединение. Затяните четыре крепежных винта и кольцевую пластину адаптера.

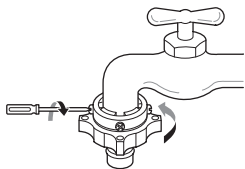

- 4** Отведите язычок защелки соединителя вниз, наденьте шланг подачи воды на адаптер и отпустите язычок защелки соединителя. Убедитесь, что адаптер зафиксирован.

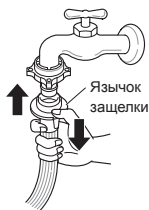

ПРИМЕЧАНИЕ

- Подключив шланг подачи воды к водопроводному крану, откройте кран, чтобы смыть посторонние вещества (грязь, песок, опилки и т. д.) из водопроводных линий. Слейте воду в ведро и проверьте температуру.

Подключение шланга к двум стиральным машинам

- 1** Подсоедините муфту к шлангу подачи воды стиральной машины с фронтальной загрузкой. Откройте пакет с дополнительными принадлежностями для установки опорной стиральной машины.



- 2** Подсоедините муфту к шлангу подачи воды устанавливаемой опорной стиральной машины.

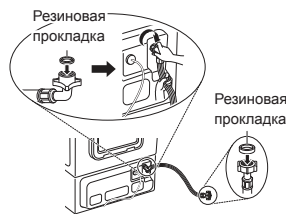

- 3** Подсоедините дополнительно поставляемый шланг подачи воды стиральной машины с фронтальной загрузкой к соединительной муфте и водопроводному крану.



Установка сливного шланга

- Сливной шланг нельзя устанавливать выше 100 см от пола. В противном случае вода не будет сливаться из устройства или будет сливаться медленно.

- 1 Соедините клемму с разъемом проводки помпы.

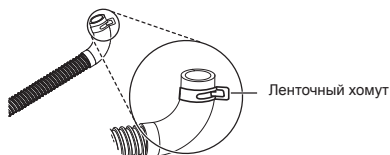

Ленточный хомут

- 2 Вставьте колено в выходное дренажное отверстие, находящееся сзади опорной стиральной машины, таким образом, чтобы шланг от колена шел вверх.

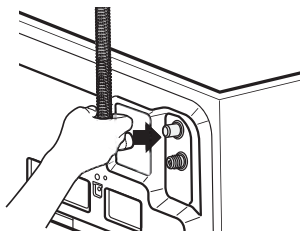

- 3 Зафиксируйте клемму плоскогубцами в месте крепления для предотвращения протечки.

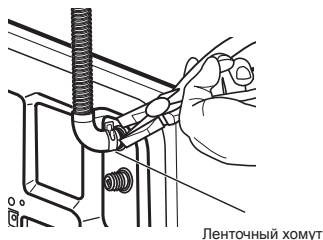

Ленточный хомут

Использование соединителя для дренажного шланга

- 1 Подсоедините дренажный шланг стиральной машины с фронтальной загрузкой и опорной стиральной машины к соединителю.
- 2 Вставьте клеммы в два провода помпы.
- 3 Вставьте дренажные шланги в соединитель до упора.

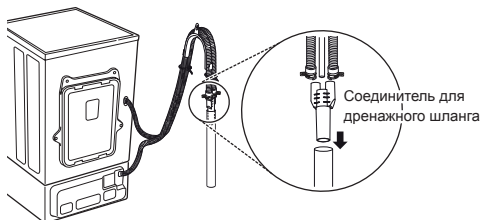

Соединитель для дренажного шланга

⚠ CAUTION

- Надежно закрепите клеммы во избежание рассоединения или протечек. Не плотное соединение может привести к протечке. Использование сливного устройства позволит избежать протечек, возникновения неприятных запахов, или неравномерному сливу.

Выравнивание машины по горизонтали

Если пол неровный, поверните регулируемые ножки в нужное положение (не ставьте под них деревянные бруски и прочие приспособления). Убедитесь, что все четыре ножки устойчиво опираются на пол, а затем убедитесь, что машина идеально выровнена (с помощью строительного уровня).

- Когда стиральная машина будет стоять ровно, затяните стопорные гайки по направлению к основанию машины. Все гайки должны быть затянуты.

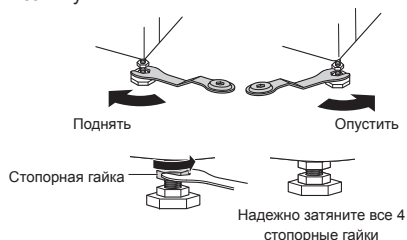

Проверка устойчивости по диагонали

- При нажатии на края верхней панели по диагонали машина вообще не должна перемещаться вверх или вниз (необходимо проверить обе диагонали). Если при таком нажатии машина качается, отрегулируйте ножки повторно.

⚠ ОСТОРОЖНО!

- При стыковке стиральной машины с фронтальной загрузкой с опорной стиральной машиной используйте регулируемые ножки опорной стиральной машины для горизонтального выравнивания обеих машин. Регулируемые ножки стиральной машины с фронтальной загрузкой следует свернуть до минимума, а контргайки — повернуть против часовой стрелки для закрепления ножек.

ПРИМЕЧАНИЕ

- Деревянные полы или перекрытия без промежуточных опор способствуют избыточной вибрации и нарушению равновесия машины.
- Если стиральная машина установлена на приподнятую платформу, ее необходимо надежно закрепить, чтобы устранить риск падения.

Использование противоскользящих листов (опция)

Установка устройства на скользкой поверхности может привести к избыточной вибрации. При неудачном выравнивании может возникнуть шум и вибрация. В этом случае установите под регулировочные ножки противоскользящие листы и отрегулируйте уровень.

- 1 Вымойте пол перед установкой противоскользящих листов.
 - Удалите посторонние предметы и влагу сухой тряпкой. Если останется влага, противоскользящие листы могут скользить по полу.
- 2 После установки устройства в предусмотренное место отрегулируйте его уровень.
- 3 Положите противоскользящие листы клейкой стороной на пол.
 - Наиболее эффективно устанавливать противоскользящие листы под передние ножки. Но если это представляется затруднительным, то разместите накладки под задними ножками.

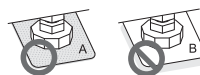
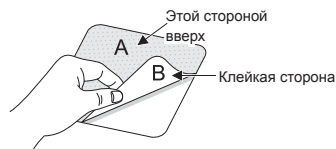

- 4 Убедитесь, что машина установлена ровно.
 - Слегка толкните или покачайте верхние края машины, чтобы убедиться, что она не качается. Если машина качается, выполните ее выравнивание повторно.

ПРИМЕЧАНИЕ

- Противоскользящие листы можно приобрести в сервис-центре LG.

Правила эксплуатации машины

1 Сортировка и закладка белья

- Рассортируйте белье по типу ткани, уровню загрязнения и, при необходимости, размеру. Откройте дверцу и положите его в стиральную машину.



2 Добавьте средства для стирки.

- Равномерно засыпьте предусмотренное количество моющего средства в стиральный барабан при помощи мерной чашки для стирального порошка.

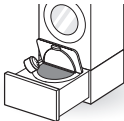

3 Закройте дверь стиральной машины и ящик.

4 Включение стиральной машины

- Чтобы включить стиральную машину, нажмите кнопку **Питание**.



5 Выберите программу стирки.

- Несколько раз нажмите кнопку выбора циклов, пока не будет выбран требуемый цикл.



6 Запуск стирки

- Нажмите кнопку **Пуск/пауза**, чтобы запустить цикл стирки. Стиральная машина немного поработает без воды, чтобы определить вес белья. Если не нажать кнопку **Пуск/пауза** в течение 60 минут, стиральная машина отключится, а все настройки сбросятся.



7 Добавьте смягчитель ткани.

- Когда машина начнет издавать звуковой сигнал в течение примерно 20 секунд, добавьте смягчитель и нажмите **Пуск/пауза** для перезапуска цикла.

8 Завершение стирки

- После завершения цикла прозвучит мелодия. Чтобы белье меньше сминалось и не приобрело неприятные запахи, сразу же извлеките его из машины.
- После завершения стирки протрите дверь стиральной машины, уплотнение и внутреннюю поверхность стирального барабана сухим полотенцем, чтобы обеспечить чистую последующую стирку.

Сортировка белья

1 Проверьте ярлыки на одежде.

- Там указан состав ткани и рекомендации по стирке.
- Символы на ярлыках.

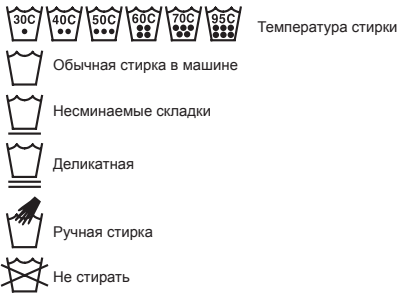

2 Сортировка белья

- Для получения оптимального результата рассортируйте одежду по типу стирки.
- Разные ткани стираются при разной температуре и оборотах.
- Одновременная стирка двух и более полотенец или вязаных изделий. При раздельной стирке предметы, впитывающие большой объем воды, могут выстириваться недостаточно хорошо или недостаточно высушиваться в режиме центробежной сушки из-за малого объема воды в барабане.
- Обязательно складывайте черные вещи отдельно от неярких и белых. Стирайте их по отдельности, поскольку из-за перераспределения краски и ворса белые и неяркие вещи могут изменить цвет. По возможности не стирайте очень грязные вещи с не очень грязными.
 - Загрязнение (сильное, обычное, легкое): рассортируйте вещи по степени загрязнения.
 - Цвет (белые, цветные, темные): отделите белые вещи от цветных.
 - Ворс (ворсистые вещи, собирающие ворс вещи): стирайте ворсистые и собирающие ворс вещи отдельно.

3 Перед загрузкой.

- Не стирайте «проволок» с эффектом памяти» в женском нижнем белье (таким, как бюстгалтер), так как это может повредить другую одежду или стиральную машину и создавать шум.
- Проверьте все карманы и убедитесь, что там ничего нет. Гвозди, заколка, спички, ручки, монеты, ключи и прочее могут повредить стиральную машину и одежду.



- Закройте молнии, застегните крючки, завяжите завязки, чтобы они не цеплялись за другую одежду.
- Предварительно нанесите на пятна небольшое количество разведенного в воде моющего средства, чтобы их было легче отстирать.
- Если предмет одежды имеет длинную пришитую тесьму, уложите тесьму так, чтобы она не могла запутываться, либо положите ее в мешок для стирки.
- Убирайте внутренний наполнитель из подкладок, подушек или сидений и стирайте только чехол. Внутренний наполнитель может выпасть и повредить остальную стирку. Пластиковые детали могут создавать аномальные вибрации.

⚠ ВНИМАНИЕ!

- Большой объем стирки следует разделить таким образом, чтобы белье могло быть полностью погружено в воду. Если белье растягивается во время стирки, то это может повредить белье и детали машины при стирке или отжиге.

Закрывание двери и ящика

- 1 Надавите на дверь стиральной машины до щелчка.

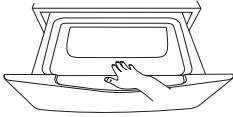

- 2 Задвиньте ящик до полного закрывания.

⚠ ВНИМАНИЕ!

- Не допускайте того, чтобы ваши руки застредали между дверью и стиральной машиной, так как это может привести к травме.
- Открывание ящика или двери с применением силы может быть небезопасно и может привести к поломке деталей.
- Закрывание ящика при не полностью закрытой двери может привести к образованию царапин на стекле двери.
- Обеспечьте полное выдвигание ящика для предотвращения контакта двери со стиральной машиной с фронтальной загрузкой.

ПРИМЕЧАНИЕ

- Дверная защелка может сломаться, если загрузить в машину слишком много белья или если дверь не полностью закрыта.
- Если машина работает или отображается индикатор блокировки ящика (🔒), дверь нельзя открыть. Чтобы открыть дверь, нажмите кнопку «Пуск/пауза» для остановки работы машины и, когда потухнет индикатор блокировки ящика (🔒), откройте дверь. Не открывайте ящик и дверь с применением силы.
- Если на дисплее загорается индикатор (dE 1, dE 2, dE 3) или предупредительный знак, полностью закройте ящик и дверь. После этого нажмите кнопку «Пуск/пауза».

- Если ящик не получается открыть полностью, потяните его на себя двумя руками, применив небольшое усилие.
- Если в процессе работы машины возникает сбой электропитания, дверь нельзя открыть. Возобновите питание от электросети или обратитесь в сервисный центр LG (в случае кипячения дверь может не открываться после восстановления питания из-за высокой температуры внутри стиральной машины).
- Если дверь невозможно открыть из-за высокой температуры, запустите полоскание в холодной воде с помощью программы «Полоск. + отжим» или немного подождите, прежде чем открывать дверь.

Добавление моющих средств

Дозирование моющего средства

- Моющее средство используется согласно инструкции производителя и выбирается с учетом типа, цвета, степени загрязнения ткани и температуры стирки.
- При избытке моющего средства образуется слишком много пены, которая снижает качество стирки и перегружает двигатель.
- При использовании жидкого моющего средства следуйте рекомендациям производителя.
- Если пены слишком много, уменьшите количество моющего средства.
- Количество средства может зависеть от температуры воды, жесткости воды, размера и уровня загрязнения вещей. Для оптимального результата пены не должно быть слишком много.
- При выборе моющего средства и температуры воды руководствуйтесь инструкциями, указанными на ярлыках предметов одежды.
- При стирке в стиральной машине используйте только моющее средство, предназначенное для данного типа одежды:
 - обычные порошки для всех типов ткани;
 - порошки для деликатной ткани;
 - жидкие моющие средства для всех типов ткани или только для шерсти.
- Для лучшей стирки и отбеливания используйте моющее средство с порошковым отбеливателем общего назначения.

Добавление моющего средства

Отмерьте количество моющего средства с помощью дозатора и вылейте его в бак.

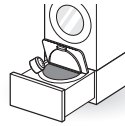

- Используйте комплектный мерный колпачок для моющего средства, чтобы добавить только один колпачок моющего средства.
- Уменьшите количество моющего средства для слабо загрязненного белья. Если вы используете слишком много моющего средства, то после полоскания останутся излишние пузырьки.

Добавление смягчителей воды

Добавление смягчителя ткани

СЛУЧАЙ 1. Когда машина издает звуковой сигнал

- 1 Нажмите кнопку **Пуск/пауза**, чтобы приостановить цикл.
- 2 Добавьте жидкий смягчитель ткани.
- 3 Закройте дверь, задвиньте ящик и нажмите **Пуск/пауза** для возобновления цикла.

ПРИМЕЧАНИЕ

- Чтобы отключить или включить сигнал для смягчителя ткани, нажмите и удерживайте кнопку **Доп. полоскание** в течение трех секунд.

СЛУЧАЙ 2. Если вы пропустили момент добавления смягчителя

- 1 Нажмите кнопку **Питание**, чтобы прервать цикл.
- 2 Выберите программу **Полоск. + Отжим** и нажмите кнопку **Пуск/пауза** для запуска цикла. Добавьте смягчитель ткани по сигналу.
- 3 Закройте дверь, задвиньте ящик и нажмите **Пуск/пауза** для возобновления цикла.

ПРИМЕЧАНИЕ

- Не наливайте кондиционер прямо на одежду.
- Смягчитель также можно разбавить водой и добавить непосредственно в барабан. Не лейте неразбавленный смягчитель прямо на одежду, так как он может оставлять пятна на тканях.

Добавление смягчителя воды

- Умягчитель воды, например средство, препятствующее образованию известковых отложений (Calgon и прочие), можно использовать для экономии моющего средства в регионах со слишком жесткой водой. Добавьте количество, указанное на упаковке. Сначала добавьте моющее средство, затем смягчающее.
- Используйте моющее средство в количестве, предусмотренном для мягкой воды.

ВНИМАНИЕ!

- Не добавляйте отбеливатель прямо на белье. Это может привести к частичному обесцвечиванию и серьезным повреждениям белья.
- Не используйте хлорсодержащий отбеливатель или кислотный очиститель при стирке белья, так как это может привести к таким повреждениям одежды, как обесцвечивание и изменение цвета белья.

Панель управления

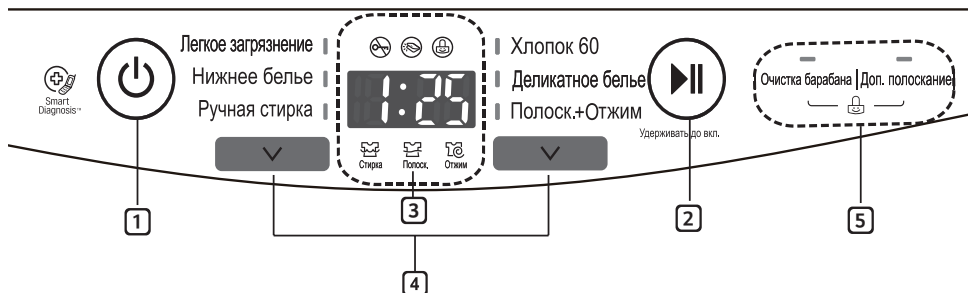

1 Кнопка Питание

- Чтобы включить стиральную машину, нажмите кнопку **Питание**.

2 Кнопка Пуск/пауза

- Кнопка **Пуск/пауза** предназначена для запуска или приостановки цикла стирки.
- Если цикл стирки нужно временно приостановить, нажмите кнопку **Пуск/пауза**.

ПРИМЕЧАНИЕ

- Если вы не нажмете кнопку **Пуск/пауза** в течение 60 минут выбора программы, то стиральная машина автоматически выключится и все настройки цикла будут утрачены.

3 Дисплей

- На дисплее отображаются состояние цикла и расчетное оставшееся время.
- индикатор блокировки ящика
- индикатор блокировки двери
- индикатор блокировки от детей

4 Кнопка программирования

- Для разных типов белья есть разные программы стирки.

5 Дополнительные режимы

- Данные кнопки задают различные настройки выбранной программы.
- Световая индикация над кнопками настроек загорается для отображения текущего выбора.

Таблица программ

Программа стирки

Программа	Указания	Примечание	Максимальная загрузка
Легкое загрязнение	Используйте эту программу для стирки слабо загрязненных вещей, не требующих особого ухода, за исключением деликатных тканей, таких как шерсть или шелк.	<ul style="list-style-type: none"> Нажатие кнопки Пуск/пауза без выбора программы сразу запускает программу «Легкое загрязнение» с настройками по умолчанию. 	3,5 кг
Нижнее белье	Используйте эту программу для стирки деликатных вещей, например женского белья и кружевной одежды, которые легко могут повредиться при использовании программы «Норма».	<ul style="list-style-type: none"> Данная программа эффективна для стирки сильно загрязненных хлопковых футболок или нательной одежды. Она не подходит для вещей из шелка. 	1,5 кг
Ручная стирка	Эта программа предназначена для стирки шерстяных изделий, склонных к усадке, а также изделий, для которых рекомендована ручная деликатная стирка. Стирать можно только те шерстяные изделия, для которых разрешена ручная или машинная стирка.	<ul style="list-style-type: none"> Чтобы не повредить вещи, не загружайте больше 1 кг белья. Используйте только натуральные стиральные средства или порошки для стирки шерстяных вещей и насыпайте ½ часть от обычного объема порошка. Программа Ручная стирка стирает деликатно на низких оборотах, чтобы предотвратить повреждение вещей. 	1,0 кг

Программа	Указания	Примечание	Максимальная загрузка
Хлопок 60	Используйте эту программу для гигиенической стирки одежды для малышей.	<ul style="list-style-type: none"> • Выберите правильный тип нейтрального моющего средства. • Одежда стирается при высокой температуре для стерилизации и удаления клещей. • Для достижения лучших результатов стирки рекомендуется выполнить короткую предварительную стирку белья с пятнами от еды, пота, мочи и фекалий перед основной стиркой. • В связи с высокой температурой эта программа не рекомендуется для шерсти, шелка и других деликатных тканей. 	3,5 кг
Деликатное белье	Используйте эту программу для стирки текстиля, нижнего белья или тонких вещей, склонных к усадке или деформации.	<ul style="list-style-type: none"> • Используйте специальное нейтральное моющее средство для шерсти, чтобы уменьшить повреждения текстильных изделий и улучшить результаты стирки. • Для предотвращения повреждения одежды при стирке барабан плавно вращается влево и вправо. 	1,5 кг
Полоск. + Отжим	Выберите данную программу, если необходимы полоскание и отжим загрузки отдельно от обычного цикла.	<ul style="list-style-type: none"> • Добавляйте только смягчитель ткани. 	1,5 кг

ПРИМЕЧАНИЕ

- Установка программы Хлопок 60 предназначена для проверки энергоэффективности в соответствии со стандартами IEC 60456 и EN 60456 директива 92/75/ЕЭС.

Программирование дополнительных функций

Очистка барабана

Используйте данную функцию, чтобы поддерживать барабан в чистоте с помощью уничтожения микробов внутри барабана. Дополнительную информацию по использованию функции «Очистка барабана» можно найти в разделе «Чистка» вашей стиральной машины.

Доп. полоскание

Используйте эту функцию, чтобы увеличить число программ полоскания.

- 1 Нажмите кнопку **Питание**.
- 2 Выберите программу стирки.
- 3 Нажмите кнопку **Доп. полоскание**.
 - Когда вы нажмете кнопку **Доп. полоскание**, отобразится количество циклов полоскания (1–5), которые будут добавлены.
- 4 Нажмите кнопку **Пуск/пауза**.

Блокировка от детей (🔒)

Данная функция блокирует кнопки на панели управления для предотвращения вмешательства в работу машины.

Блокировка панели управления

- 1 Нажмите и удерживайте кнопки **Очистка барабана** и **Доп. полоскание** одновременно в течение трех секунд.
- 2 На дисплее появится **CL**.
Когда включена блокировка от детей, все кнопки заблокированы, кроме кнопки **Питание**.

ПРИМЕЧАНИЕ

- Отключение питания или завершение всех циклов не снимает блокировку от детей. Для использования других функций нужно отключить блокировку от детей.

Снятие блокировки панели управления

Нажмите и удерживайте кнопки **Очистка барабана** и **Доп. полоскание** одновременно в течение трех секунд.

- Для смены цикла или функции нажмите кнопку **Пуск/пауза**, чтобы остановить работу, и затем выберите цикл или функцию, которую вы хотите поменять.

Использование функции диагностики Smart Diagnosis™

С помощью этой функции, в случае возникновения неполадок или сбоев в работе устройства, центр поддержки компании LG Electronics способен провести дистанционную диагностику. Используйте данную функцию только для обращения к мастеру сервисного центра, а не во время нормальной работы.

- 1 Чтобы включить стиральную машину, нажмите кнопку **Питание**. Не нажимайте другие кнопки и не поворачивайте селектор программ.
- 2 По команде специалиста сервисного центра поднесите микрофон своего телефона к кнопке **Питание**.

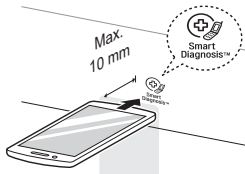

- 3 Нажмите и удерживайте кнопку **Очистка барабана** в течение трех секунд, удерживая микрофон телефона рядом со значком или кнопкой **Питание**.
- 4 Не отводите телефон, пока тональный сигнал не будет передан полностью. Оставшееся время передачи отображается на дисплее.
 - Не перемещайте телефон в процессе передачи.
 - Если специалист сервисного центра не сможет точно записать сигналы, возможно, вас попросят повторить попытку.



- 5 Когда отсчет закончится и тональный сигнал отключится, продолжайте разговор со специалистом сервисного центра. Теперь он сможет помочь вам, используя переданные для анализа данные.

ПРИМЕЧАНИЕ

- Работоспособность функции Smart Diagnosis™ зависит от качества местной телефонной связи.
- Домашний проводной телефон обеспечивает более высокое качество связи.
- Если передача данных с помощью функции Smart Diagnosis™ затруднена вследствие низкого качества телефонной связи, вы не сможете получить максимальный эффект от ее применения.

⚠ ОСТОРОЖНО!

- Во избежание удара током выключите стиральную машину из розетки перед очисткой. Несоблюдение этого правила может привести к серьезной травме, пожару, удару током или смерти.
- Ни в коем случае не используйте сильнодействующие химикаты, абразивные очистители или растворители для чистки машины. Они могут повредить отделку.

Очистка стиральной машины

Уход после стирки

- После завершения программы протрите дверцу и внутреннюю часть уплотнения, чтобы удалить влагу.
- Оставьте дверцу открытой, чтобы высушить барабан изнутри.
- Сотрите с корпуса машины влагу сухой тканью.

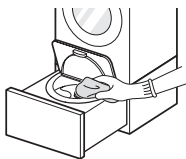

Очистка наружной части

Правильный уход может продлить срок службы стиральной машины.

Дверца

- Протрите наружную и внутреннюю часть сначала влажной тканью, затем еще раз сухой.

Наружная часть

- Как можно быстрее вытрите всю пролитую воду.
- Протрите влажной тканью.
- Не нажимайте на поверхность или дисплей острыми предметами.

Очистка внутренней части

- Протрите окружность дверцы и стекло в ней полотенцем или мягкой тканью.
- Обязательно извлеките все из машины сразу после стирки. Если оставить влажные вещи внутри, на одежде могут появиться складки, одежда может полинять и приобрести неприятный запах.
- Раз в месяц (или чаще при необходимости) запускайте очистку барабана, чтобы удалить отложения моющего средства и другие отложения.

Очистка барабана

Используйте данную функцию, чтобы поддерживать барабан в чистоте с помощью уничтожения микробов внутри барабана.

- 1 Нажмите кнопку **Питание**.
- 2 Разведите 200 мл жидкого хлорсодержащего отбеливателя в 1 л воды и налейте раствор в барабан.
- 3 Нажмите кнопку **Очистка барабана**.
- 4 Нажмите кнопку **Пуск/пауза**.

ВНИМАНИЕ!

- Если в доме есть ребенок, не оставляйте дверцу открытой надолго.

Очистка впускного фильтра подачи воды

- Закройте запорный кран, если оставляете машину на некоторое время (например, на выходные), особенно если рядом на полу нет стока (желоба).
- На дисплее может мигать значок , если давление воды недостаточное или входной фильтр засорился. Очистите входной фильтр.
- Сетки входного фильтра могут забиваться накипью из-за жесткости воды, осадком в подаваемой воде или другим мусором.

- 1 Перекройте водопроводный кран и отвинтите впускной шланг.

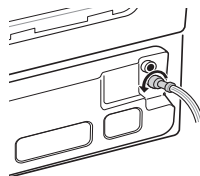

- 2 Очистите фильтр жесткой щеткой.

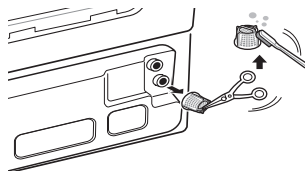

Очистка ворсового фильтра

Фильтр — важная деталь, от которой зависит качественный результат стирки, следовательно, за ним нужен специальный уход. Рекомендуется регулярно очищать фильтр.

- 1 Снимите крышку ворсового фильтра.

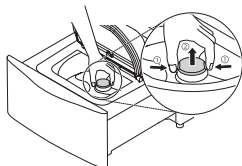

- 2 Откройте крышку и уберите ворс, а затем промойте ее.

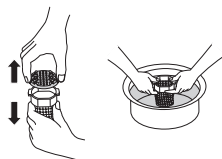

- 3 Вставьте нижнюю часть фильтра в барабан и закройте крышку до щелчка.

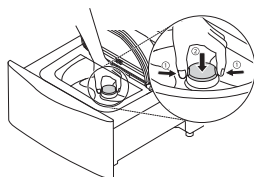

ПРИМЕЧАНИЕ

- Если ворсовой фильтр поврежден, обратитесь в сервисный центр LG.
- Не используйте стиральную машину без ворсового фильтра.
- Всегда проверяйте, чтобы ворсовой фильтр был установлен плотно. Иначе можно повредить ткани или стиральную машину.

Предупреждение о замерзании воды в системах машины

- Замерзшая машина не будет нормально работать. Обязательно установите ее там, где этого не может произойти.
- Если машину необходимо установить в прихожей или в другом месте вне дома, проверьте следующее.

Защита изделия от замерзания

- После закрытия крана отсоедините от него шланг подачи холодной воды и слейте воду, удерживая шланг отверстием вниз.

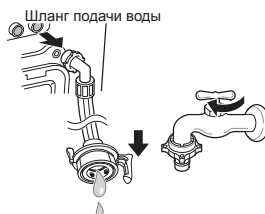

Действия при замерзании

Шаг 1. Если дверь заморожена

- Разморозьте дверь с помощью горячей мокрой ткани.

Шаг 2. Если заморожен шланг подачи воды

воды

- При возникновении проблем с подачей воды на дисплее может мигать значок **FE**. В этом случае примите следующие меры.
 - Снимите шланг подачи воды, подсоедините его к крану и проверьте, чтобы вода выходила из крана и из шланга подачи.
 - Закройте кран и разморозьте кран и оба места присоединения шланга подачи мини-машины с помощью горячей мокрой ткани.
 - Отсоедините шланг подачи воды и погрузите его в теплую воду с температурой не выше 50–60 °С.



Шаг 3. Если заморожен дренажный насос

- Если возникают проблемы с дренажным насосом, то на экране может мигать значок **FF**, **UE**. В этом случае примите следующие меры.

- 1 Налейте в барабан 15 л теплой воды температурой не выше 50–60 °С до погружения в воду барашковых гаек стиральной машины и подождите час.
- 2 Нажмите кнопку **Питание** и запустите программу «Нижнее белье» на час.
 - Если на дисплее появляется значок **FE**, повторите шаги 1 и 2.
- 3 Отключите питание, когда программа «Нижнее белье» завершится. Если ящик открыт, выберите **Полоск. + Отжим** и затем, нажимая **Доп. Полоскание**, установите 9, после этого нажмите кнопку **Пуск/пауза** чтобы запустить отжим.
- 4 Выберите программу **Полоск. + Отжим** и нажмите кнопку **Пуск/пауза**, чтобы проверить, работает ли стиральная машина.
- 5 Если на дисплее появляется значок **UE**, то нужно разморозить внутреннюю часть дренажного шланга с помощью горячей воды.

Стиральная машина снабжена автоматической системой самодиагностики, которая выявляет отказы на ранних этапах. Если машина работает неверно или не работает совсем, перед обращением в сервисный центр проверьте следующее.

Диагностика неисправностей

Признаки	Возможная причина	Способ устранения
Стук и лязг	В барабан могут попадать посторонние предметы, такие как ключи, монеты или булавки.	<ul style="list-style-type: none"> Остановите стиральную машину, проверьте барабан на наличие посторонних предметов. Если при повторном включении шум не исчезнет, позвоните в сервисный центр.
Стук	При стирке большого количества белья может возникнуть стук.	<ul style="list-style-type: none"> Если звук не исчезает, возможно, стиральная машина разбалансирована. Остановите ее и перераспределите белье.
	Белье в барабане стиральной машины распределено неравномерно.	<ul style="list-style-type: none"> Остановите стирку и после разблокирования двери переложите белье равномерно.
Вибрирующий шум	Упаковочные материалы не были удалены.	<ul style="list-style-type: none"> Удалите упаковочные материалы.
	Возможно, нарушен баланс в барабане стиральной машины.	<ul style="list-style-type: none"> Остановите стирку и после разблокирования двери переложите белье равномерно.
	Стиральная машина стоит неустойчиво или не по уровню.	<ul style="list-style-type: none"> См. «Горизонтальное выравнивание устройства» в разделе «Установка».
	Пол недостаточно жесткий.	<ul style="list-style-type: none"> Убедитесь, что пол твердый и не прогибается.
Протечка воды при каждой загрузке	Шланги установлены неправильно.	<ul style="list-style-type: none"> Проверьте все соединения подающих и дренажных шлангов, чтобы убедиться в их герметичности и надежности.
Чрезмерное образование пены	Возможно, засыпано слишком много порошка или порошок неподходящего типа.	<ul style="list-style-type: none"> Уменьшите количество моющего средства для слабо загрязненного белья. Если вы используете слишком много моющего средства, то после полоскания останутся излишние пузырьки.
Окрашивание	Одежда отсортирована неправильно.	<ul style="list-style-type: none"> Всегда стирайте вещи темного цвета отдельно от светлых и белых вещей во избежание обесцвечивания. Никогда не стирайте сильно загрязненные вещи со слабо загрязненными вещами.

Признаки	Возможная причина	Способ устранения
Протечка воды	Ослаблено соединение подающего шланга на кране, стиральной машине или соединителе для дренажного шланга.	<ul style="list-style-type: none"> • Проверьте шланги и соединитель для дренажного шланга на наличие протекания, трещин и разрывов. • Затяните соединения шлангов.
	Сливные трубы засорены.	<ul style="list-style-type: none"> • Стиральная машина сливает воду очень быстро. Проверьте, не возвращается ли вода из сливной трубы при сливе. Если видно, что вода выходит из слива, проверьте правильность установки дренажного шланга и наличие засорений в сливе. Обратитесь к водопроводчику для ремонта сливной трубы.
	Дренажный шланг вышел из соединителя со сливом или не вставлен достаточно плотно.	<ul style="list-style-type: none"> • Прикрепите дренажный шланг к шлангу подачи воды или к стояку, чтобы предотвратить его выпадение в процессе слива. Для небольших сливных труб: вставьте дренажный шланг в трубу, насколько позволяет фланец дренажного шланга. Для больших сливных труб: вставьте дренажный шланг в трубу на 2–5 см глубже фланца.
	Слишком большое количество загруженного белья для барабана.	<ul style="list-style-type: none"> • Уменьшите количество белья или воспользуйтесь стиральной машиной с фронтальной загрузкой. • Остановите стиральную машину и проверьте загрузку. Убедитесь в том, что загруженное белье свободно помещается в барабане и дверь легко закрывается.
Образование складок	Стиральная машина была разгружена не сразу.	<ul style="list-style-type: none"> • Обязательно извлеките все из машины сразу после стирки.
	Стиральная машина перегружена.	<ul style="list-style-type: none"> • Стиральную машину можно полностью загружать, но барабан не должен быть плотно набит вещами. Дверь стиральной машины должна закрываться легко.
	Шланги подачи холодной и горячей воды поменяны местами.	<ul style="list-style-type: none"> • Полоскание в горячей воде может оставлять складки на одежде. Проверьте соединения шланга подачи воды.
Утечка воды	Чрезмерное образование пены при использовании моющего средства.	<ul style="list-style-type: none"> • Чрезмерное образование пены может привести к протечкам, его причиной могут послужить неверный тип и количество используемого моющего средства. Всегда уменьшайте количество моющего средства при небольшой загрузке или слабом загрязнении белья, а также если у вас очень мягкая вода. Никогда не используйте количество моющего средства, превышающее максимальную отметку на комплектном дозаторе.

Признаки	Возможная причина	Способ устранения
Стиральная машина не заполняется водой должным образом	Фильтр засорился.	<ul style="list-style-type: none"> Проверьте, засорены ли входные фильтры на клапане подачи воды. Обратитесь к инструкциям по очистке фильтра.
	Возможно, перекручен шланг подачи воды.	<ul style="list-style-type: none"> Проверьте, чтобы шланги подачи воды не были перекручены или засорены.
	Недостаточная подача воды.	<ul style="list-style-type: none"> Убедитесь, что краны горячей и холодной воды полностью открыты.
	Дверь и ящик открыты.	<ul style="list-style-type: none"> Стиральная машина не будет работать с открытой дверью. Закройте дверь и проверьте, чтобы ничего не попало под дверь и не мешало полному ее закрыванию.
	Шланги подачи холодной и горячей воды поменяны местами.	<ul style="list-style-type: none"> Проверьте соединения шлангов подачи воды.
	Уровень воды слишком низкий.	<ul style="list-style-type: none"> Уровень наполнения оптимизирован, чтобы обеспечить движение белья и достичь наилучших результатов стирки.

Признаки	Возможная причина	Способ устранения
Стиральная машина не работает.	Панель управления выключилась по причине бездействия.	<ul style="list-style-type: none"> • Это нормально. Нажмите кнопку «Питание», чтобы включить стиральную машину.
	Стиральная машина отключена от электросети.	<ul style="list-style-type: none"> • Убедитесь, что кабель надежно подсоединен к рабочей розетке.
	Подача воды перекрыта.	<ul style="list-style-type: none"> • Полностью откройте краны горячей и холодной воды.
	Настройки установлены неправильно.	<ul style="list-style-type: none"> • Убедитесь, что цикл был установлен правильно, закройте дверь и нажмите кнопку «Пуск/пауза».
	Дверь или ящик открыты.	<ul style="list-style-type: none"> • Закройте дверь и ящик и проверьте, чтобы ничего не попало под дверь и не мешало полному ее закрыванию.
	Сработал/перегорел автоматический выключатель/ предохранитель.	<ul style="list-style-type: none"> • Проверьте автоматические выключатели/ предохранители в домашней цепи. Замените предохранители или восстановите работу автоматического выключателя. Стиральная машина должна быть подключена к выделенной сети питания. После восстановления электропитания стиральная машина продолжит работу согласно циклу с того момента, на котором она остановилась.
	Необходимо сбросить настройки.	<ul style="list-style-type: none"> • Нажмите кнопку «Питание», затем заново выберите нужную программу и нажмите кнопку «Пуск/пауза».
	Кнопка «Пуск/пауза» не была нажата после выбора цикла.	<ul style="list-style-type: none"> • Нажмите кнопку «Питание», затем заново выберите нужную программу и нажмите кнопку «Пуск/пауза». Стиральная машина выключится, если не нажать кнопку «Пуск/пауза» в течение 60 минут.
	Крайне низкое давление воды.	<ul style="list-style-type: none"> • Проверьте другой кран в доме, чтобы убедиться в том, что давление воды в домашней сети достаточное.
Стиральная машина слишком холодная.	<ul style="list-style-type: none"> • Если стиральная машина подвергалась воздействию отрицательных температур в течение длительного периода времени, дайте ей нагреться, прежде чем нажимать кнопку «Питание». 	

Признаки	Возможная причина	Способ устранения
Стиральная машина не сливает воду.	Дренажный шланг перекручен.	<ul style="list-style-type: none"> Убедитесь, что дренажный шланг не перекручен.
	Слив расположен выше чем на 2,4 м над полом.	<ul style="list-style-type: none"> Убедитесь, что дренажный шланг расположен не выше чем на 2,4 м от низа стиральной машины и отдален от нее не более чем на 1,5 м.
Плохое выведение пятен.	Сильно загрязненное белье.	<ul style="list-style-type: none"> Используйте стиральную машину с фронтальной загрузкой.
	Старые пятна.	<ul style="list-style-type: none"> На постиранных вещах могут быть ранее поставленные, старые пятна. Эти пятна могут быть трудновыводимыми. Возможно, потребуется ручная стирка или предварительная обработка, способствующая выведению пятен.
Длительность цикла стирки увеличилась	Стиральная машина автоматически подстраивает длительность стирки под количество белья, давление воды и другие условия работы.	<ul style="list-style-type: none"> Это нормально. Стиральная машина подстраивает продолжительность цикла автоматически, чтобы обеспечить оптимальные результаты стирки для выбранной программы. Оставшееся время выполнения, отображаемое на дисплее, является всего лишь расчетным значением. Фактическое время может отличаться.
В стиральной машине присутствует запах затхлости или плесени	Использовано неправильное моющее средство либо чрезмерное его количество.	<ul style="list-style-type: none"> Данная машина требует очень небольшое количество моющего средства. Используйте комплектный мерный колпачок для моющего средства.
	Внутренняя поверхность барабана не была правильно очищена.	<ul style="list-style-type: none"> Регулярно запускайте программу «Очистка барабана».
Стиральная машина издает повторяющийся звуковой сигнал перед завершающим этапом полоскания	Это не ошибка.	<ul style="list-style-type: none"> Это уведомление о том, что можно добавлять жидкий смягчитель ткани перед завершающим этапом полоскания.

Сообщения об ошибке

Признаки	Возможная причина	Способ устранения
 	Ящик неправильно закрыт.	<ul style="list-style-type: none"> • Закройте ящик и нажмите кнопку «Пуск/пауза», чтобы запустить цикл. • Если ящик закрыт и отображается сообщение об ошибке закрытия ящика, обратитесь в сервисный центр.
	Дверь закрыта неправильно.	<ul style="list-style-type: none"> • Откройте ящик и проверьте, чтобы в области защелки не было белья и других препятствий. • Закройте дверь, задвиньте ящик и нажмите «Пуск/пауза» для запуска цикла. • Если дверь закрыта и отображается сообщение об ошибке закрытия двери, обратитесь в сервисный центр.
	Краны подачи воды открыты не полностью.	<ul style="list-style-type: none"> • Убедитесь, что водопроводные краны полностью открыты.
	Шланги для воды перекручены, защемлены или передавлены.	<ul style="list-style-type: none"> • Убедитесь, что шланги не перекручены и не защемлены. Будьте внимательны, когда передвигаете стиральную машину при очистке и обслуживании.
	Засорены фильтры на впуске воды.	<ul style="list-style-type: none"> • Очистите входные фильтры.
	Недостаточное давление подачи воды в кране или шланге.	<ul style="list-style-type: none"> • Проверьте другой кран в доме, чтобы убедиться в том, что давление воды в домашней сети достаточное и расход ничем не ограничен. Отсоедините шланг подачи от стиральной машины и пролейте через него несколько литров воды, чтобы промыть линии подачи воды. Если расход недостаточен, обратитесь к водопроводчику для ремонта водопроводной линии.
	Подача воды осуществляется посредством шлангов, ограничивающих протечки.	<ul style="list-style-type: none"> • Шланги, спроектированные для ограничения протечек, могут ложно срабатывать и препятствовать наполнению водой стиральной машины. Не рекомендуется использовать шланги, ограничивающие протечки.
	Дренажный шланг изогнут, защемлен или засорен.	<ul style="list-style-type: none"> • Проверьте, чтобы дренажный шланг не был засорен, изогнут и т. д. и чтобы он не был зажат за стиральной машиной или под ней.
	Выход слива выше низа стиральной машины более чем на 1,2 м.	<ul style="list-style-type: none"> • Отрегулируйте или отремонтируйте слив. Максимальная высота слива составляет 1,2 м.

Признаки	Возможная причина	Способ устранения
	Операция повторного балансирования UE прошла безуспешно.	<ul style="list-style-type: none"> Автоматическое повторное балансирование нагрузки прошло безуспешно. Цикл был приостановлен, чтобы обеспечить возможность вручную перераспределить загрузку белья.
	Загружено слишком мало белья.	<ul style="list-style-type: none"> Добавьте еще несколько вещей, чтобы сбалансировать загрузку стиральной машины.
	Тяжелые вещи перемешались с более легкими вещами.	<ul style="list-style-type: none"> Стирайте примерно одинаковые по весу вещи.
	Загруженное белье распределено неравномерно.	<ul style="list-style-type: none"> Переложите белье вручную, если вещи запутались.
	Ошибка управления.	<ul style="list-style-type: none"> Извлеките вилку из розетки и вызовите мастера.
	Переполнение машины водой из-за неисправного водяного клапана.	<ul style="list-style-type: none"> Перекройте краны подачи воды, отключите стиральную машину от электросети и обратитесь в сервисный центр.
	Датчик уровня воды работает неправильно.	<ul style="list-style-type: none"> Перекройте краны подачи воды, отключите стиральную машину от электросети и обратитесь в сервисный центр.
	Произошел сбой двигателя.	<ul style="list-style-type: none"> Дайте машине побыть в состоянии покоя около 30 минут, чтобы остыл мотор, и повторите цикл. Если код ошибки LE остался, обратитесь в сервисный центр.
	Пришло время запуска программы «Очистка барабана».	<ul style="list-style-type: none"> Запустите программу «Очистка барабана».
	Опорная стиральная машина используется без полноразмерной стиральной машины.	<ul style="list-style-type: none"> Опорная стиральная машина не будет работать как отдельная машина. Ее следует устанавливать под стиральной машиной LG с фронтальной загрузкой.
	Стыковочный коммутатор работает неправильно.	<ul style="list-style-type: none"> Стыковочный коммутатор не будет работать правильно, если устанавливать машину вместе с устройством, не изготовленным LG, или с устройством LG, изготовленным до 2009 года.
	Дренажный шланг, шланг подачи или дренажный насос заморожены.	<ul style="list-style-type: none"> Разморозьте шланг подачи с помощью горячей мокрой ткани. Налейте теплой воды в барабан.
	CL не является ошибкой. Эта функция не позволяет детям изменять цикл стирки или использовать устройство.	<ul style="list-style-type: none"> Нажмите и удерживайте кнопки Очистка барабана и Доп. полоскание в течение трех секунд.

Для заметок



Дата изготовления указана на этикетке, расположенной за дверцей стиральной машины над барабаном.

Формат даты: мм/гггг

Информацию по сертификации наших приборов, данные о номере сертификата и сроке его действия, Вы можете получить в Службе поддержки клиентов LG по бесплатным телефонам, указанным на этикетке, расположенной на верхней крышке стиральной машины.

ПАЙДАЛАНУШЫ
НҰСҚАУЛЫҒЫ

КІР ЖУУ МАШИНАСЫ



Орнатуды бастау алдында осы нұсқауларды мұқият оқыңыз. Бұл орнатуды жеңілдетеді және өнімнің дұрыс және қауіпсіз орнатылуын қамтамасыз етеді. Орнатқаннан кейін болашақта пайдалану үшін бұл нұсқауларды өнімнің жанына қойыңыз.

МАЗМҰНЫ

Бұл нұсқаулықта сатып алған үлгіден өзгеше кескіндер немесе мазмұн болуы мүмкін.
Бұл нұсқаулықты өндіруші түзете алады.

ҚАУІПСІЗДІК НҰСҚАУЛАРЫ	3
МАҢЫЗДЫ ҚАУІПСІЗДІК НҰСҚАУЛАРЫ	3
ОРНАТУ	9
Бөлшектер	9
Аксессуарлар	9
Техникалық сипаттамалар	10
Орнату орнының қажеттіліктері	11
Орамадан шығару және орама материалдарын алып тастау.....	12
Кір жуу машинасының тұғырын орнату	12
Су беру шлангісін қосу.....	13
Ағызу шлангісін орнату	16
Құрылғының деңгейін туралау	17
ПАЙДАЛАНУ	18
Құрылғыны пайдалану.....	18
Жуылатын нәрселерді сұрыптау.....	19
Есікті және тартпаны жабу	20
Тазалау өнімдерін қосу.....	21
Басқару панелі	23
Бағдарлама кестесі.....	24
Опция бағдарламасы.....	26
СМАРТ ФУНКЦИЯЛАРЫ	27
Smart Diagnosis™ функциясын пайдалану	27
ҚЫЗМЕТ КӨРСЕТУ	28
Кір жуу машинаңызды тазалау	28
Очистка барабана (Науа тазалау).....	29
Су қабылдау сүзгісін тазалау.....	29
Түкті өткізбейтін сүзгіні тазалау	30
Қыс мезгілінде қату туралы сақтық шарасы	30
АҚАУЛАРДЫ ЖОЮ	32
Талдау ақаулары.....	32
Қате хабарлары.....	37

Қауіпсіздік нұсқаулары өнімді қауіпті тудыра отырып пайдалану және дұрыс пайдаланбау салдарынан болатын қауіптер мен зақымдарды алдын алуға арналған. Нұсқаулар төменде сипатталғандай «АБАЙЛАҢЫЗ» және «ЕСКЕРТУ» болып бөлінеді.

 Бұл таңба қауіп тудыратын жағдайлар мен жұмысты анықтау үшін көрсетіледі. Таңбасы бар бөлімді мұқият оқып шығыңыз және қауіптің алдын алу үшін нұсқауларды орындаңыз.

АБАЙЛАҢЫЗ

Бұл нұсқаулар орындалмаған жағдайда зақымдалуға немесе өлімге әкелуі мүмкін екенін білдіреді.

ЕСКЕРТУ

Бұл нұсқаулар орындалмаған жағдайда өнімнің аз деңгейде зақымдалуы мен бұзылуын білдіреді.

МАҢЫЗДЫ ҚАУІПСІЗДІК НҰСҚАУЛАРЫ

АБАЙЛАҢЫЗ

Құрылғыны пайдаланған кезде жарылу, өрт, өлім, ток соғу, зақымдау немесе адамды күйдіру қауіпін алдын алу үшін мыналарды қоса негізгі қауіпсіздік шараларын қолданыңыз:

Үйдегі балалар

Бұл құрылғы физикалық мүмкіндігі мен ақыл-есі шектеулі немесе құрылғыға қатысты тәжірибесі мен білімі аз адамдарды (балаларды қоса) олардың қауіпсіздігіне жауапты адам қадағаламаған кезде немесе құрылғыны пайдалануға қатысты нұсқаулар берілмеген кезде пайдалануға арналмаған. Балалардың құрылғымен ойнамауы қадағалануы қажет.

Еуропада пайдалану:

Құрылғыны 8 жастан жоғары жастағы балалар мен физикалық мүмкіндігі мен ақыл-есі шектеулі және құрылғыға қатысты тәжірибесі мен білімі аз адамдар құрылғыны қауіпсіз қолдануға қатысты қадағалау мен нұсқаулар берілген кезде пайдаланады. Балалар құрылғымен ойнамауы керек. Тазалау мен пайдаланушы көрсететін қызметті балалар қадағалаусыз жасамауы керек.

Үнемі бақылауда болмаса, 3 жастан кіші балаларды жақындатпаңыз.

Орнату

- Зақымдалған болса немесе зақымдалған сым не аша сияқты бөлшектері жетіспесе не сынған болса, ешқашан құрылғыны пайдаланбаңыз.
- Бұл құрылғыны екі немесе одан көп адам оны абайлап көтеріп тасымалдауы қажет.
- Құрылғыны ылғал және шаң жерге орнатпаңыз. Құрылғыны кез келген сыртқы аймаққа орнатпаңыз немесе қоймаңыз немесе тікелей күн көзі, жел немесе жауын сияқты ауа райы жағдайларына ұшырайтын немесе мұздатудан төмен температуралы аймаққа қоймаңыз.
- Бөлінудің алдын алу үшін ағызу шлангісін бекем буыңыз.

- Қуат сымы зақымдалған немесе розетканың тесігі босап қалған болса, қуат сымын пайдаланбаңыз және өкілетті қызмет көрсету орталығымен байланысыңыз.
- Бұл құрылғы есігінің толық ашылуына кедергі келтіретіндей құлыпталатын, сырғымалы есіктің немесе құрылғыға қарама-қарсы жағында ілмегі бар есіктің артына орнатылмауы тиіс.
- Бұл кір жуу машинасы тұғырын 2009 жылдан кейін шығарылған, сәйкес келетін LG алдыңғы жағынан жүктелетін машинасының астына орнату керек.
- Бұл аспап жерге тұйықталуы керек. Ақаулық не апаттық жағдайында жерге тұйықтау электр тогы үшін ең аз қарсылық желісін қамтамасыз ету арқылы электр тогының соғу қаупін азайтады.
- Бұл құрылғы жабдықты жерге тұйықтау өткізгішіне ие қуат сымымен және жерге тұйықтау ашасымен жабдықталған. Қуат ашасы барлық жергілікті кодтар мен реттеулерге сәйкес және жерге тұйықталған тиісті розеткаға жалғануы керек.
- Жабдықты жерге тұйықтау өткізгішін қате жалғау электр тогының соғу қаупіне себеп болуы мүмкін. Құрылғының жерге дұрыс тұйықталғанына сенімді болмасаңыз, білікті электрші немесе қызмет көрсету қызметкерімен тексеріңіз.
- Құрылғымен берілетін қуат ашасын өзгертпеңіз. Ол ашаға сәйкес келмесе, білікті электршінің көмегімен тиісті розетканы орнатыңыз.

Пайдалану

- Басқару құралын басу не бөлектеу үшін, бұрғы не істік сияқты үшкір нысандарды пайдаланбаңыз.
- Құрылғының қандай да бір бөлшегін жөндемеңіз немесе ауыстырмаңыз. Егер осы пайдаланушы нұсқаулығында көрсетілмесе, барлық жөндеу және қызмет көрсету әрекеттерін білікті қызмет көрсету қызметкері орындауы қажет. Тек өкілетті зауыттық бөлшектерді пайдаланыңыз.
- Құрылғымен берілетін жаңа шлангіні немесе шлангілер жинағын пайдаланыңыз. Ескі шлангілерді қайта пайдалану судың ағуына, одан әрі мүліктің бұзылуына әкелуі мүмкін.
- Науасы немесе айналатын сорғысы қозғалып тұрса, құрылғыны ұстамаңыз.
- Құрылғының астындағы айналасындағы аймаққа мамық, қағаз, шүберек, химикаттар т.б. сияқты жанғыш заттарды жақындатпаңыз.
- Үй жануарлары сияқты жануарларды құрылғының ішіне салмаңыз.
- Бұл құрылғының есігін ашық қалдырмаңыз. Балалар есігіне асылып не ішіне өрмелеп кіріп, зақымдауы не жарақатқа себеп болуы мүмкін.
- Жұмыс істеп тұрғанда құрылғыны ұстамаңыз. Барабанның толықтай тоқтауын күтіңіз.
- Жанғыш не жарылғыш заттармен (балауыз, май, бояу, бензин, майсыздандырғыш, құрғақ тазалау еріткіштері, керосин, өсімдік майы, аспаздық майы т.б. сияқты) тазаланған, жуылған, малынған немесе шашыраған бұйымдарды салмаңыз, жумаңыз не кептірмеңіз. Қате пайдалану өртке не жарылысқа себеп болуы мүмкін.
- Су аққан жағдайда, ток көзінен ажыратып, LG Electronics тұтынушыларды қолдау орталығына хабарласыңыз.
- Аспаптың есігі ашық болғанда есікті төмен қарай қатты баспаңыз.

- Жоғары температуралы бағдарлама барысында есікті ұстамаңыз.
- Жанғыш газ бен жанғыш заттарды (бензин, жанармай, сұйылтқыш, мұнай, спирт т.б.) құрылғының қасында пайдаланбаңыз.
- Қыс мезгілінде су ағызу шлангісі не кіріс шлангісі қатып қалса, оны тек еріткеннен кейін пайдаланыңыз.
- Барлық жуу құралдарына, жұмсартқыштарға және ағартқыштарға балаларды жақындатпаңыз.
- Ашаны немесе құрылғыны басқару бөліктерін ылғал қолдармен ұстамаңыз.
- Ашаны розеткадан алу кезінде кабельден емес, ашадан ұстаңыз.
- Қуат сымын артық бүкпеңіз не оған ауыр зат қоймаңыз.
- Егер газ (изобутан, пропан, табиғи газ, т.б.) шығып жатса, құрылғыны немесе қуат ашасын ұстамаңыз және бөлмені дереу желдетіңіз.
- Бір немесе бірнеше кір жуу машинасының тұғыры қосылған болса, кір жуу машинасы тұғырын іске қоспаңыз.
- Есік әйнегін сындырып алмау үшін, жапқан кезде есікті тым қатты итермеңіз.
- Кір жуу машинасы тұғырын баспаңыз.
- Осы машинада киімдерді немесе төсек жаймаларынан басқа, кілемдерді, алашаларды, аяқ киімдерді немесе үй жануарларының жабындарын не қандай да бір басқа заттарды жумаңыз.
- Бұл құрылғы тек үй жағдайындағы тұрмыстық мақсаттарға ғана пайдаланылуы тиіс және мобильді қолданбаларда пайдаланылмауы қажет.
- Есігін аяғыңызбен ашпаңыз немесе жаппаңыз.

Қызмет көрсету

- Кез келген ылғалды және шаңды толығымен кетірген соң, розетка саңылауына қуат ашасын қауіпсіз етіп жалғаңыз.
- Құрылғыны тазалаудың алдында, қуат сымын ажыратыңыз.
- Құрылғыны токтан ешқашан қуат кабелінен тартып ажыратпаңыз. Әрқашан қуат ашасын мықтап ұстап, розеткадан тіке тартып алыңыз.
- Оны тазалау үшін құрылғының ішіне не сыртына су бүркімеңіз.

Тастау

- Ескі құралды жоюдан бұрын ашаны шығарып алыңыз. Қате пайдаланудың алдын алу үшін аспаптың артындағы кабельді кесіп тастаңыз.
- Барлық бума материалдарын (мысалы, пластикалық қалталар мен пенопласт) балалардан алысқа тастаңыз. Бума материалдары тұншықтыруы мүмкін.
- Ішіне қамалып қалатын балаларға немесе кішкентай жануарларға төнетін қаупті болдырмау үшін, осы құрылғыны утилизациялау немесе тастау алдында есікті алып тастаңыз.

Бөлшектер

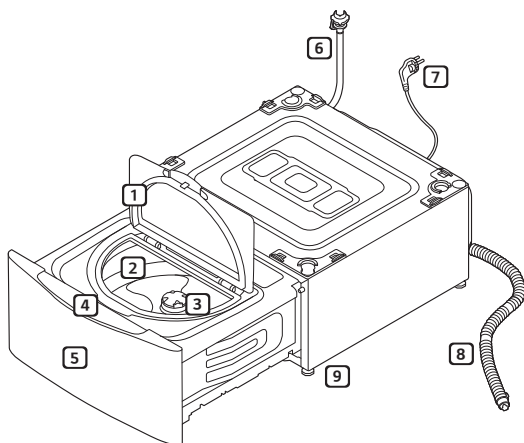

- 1 Есік
- 2 Барабан
- 3 Түкті өткізбейтін сүзгі
- 4 Басқару панелі
- 5 Тартпа
- 6 Су беру шлангісі
- 7 Қуат ашасы
- 8 Су төгу шлангісі
- 9 Реттелетін аяқтары

Аксессуарлар



Су беру шлангісі
(салқын суға арналған)



Су беру шлангісін жалғау



Су төгу шлангісі

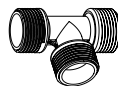

Су беру шлангісін жалғағыш



Кабельді тұтастырғыштар



Су төгу шлангісін жалғағыш



Сырғанауға қарсы қабаттар



Сомын кілті



Тазалау ұнтағын өлшейтін қақпақ

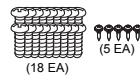

Бұрандалар (18 EA) / (5 EA)



Таспалы қамыттар

• Өрбір модель үшін әртүрлі керек-жарақтар қолданылуы мүмкін.

Техникалық сипаттамалар

Жуу көлемі	3,5 кг (жуу)
Электр қуаты	220 - 240 В~, 50 Гц
Өлшемі	700 мм (Е) x 770 мм (Т) x 360 мм (Б)
Салмақ	48,7 кг
Макс. Қуат	1500 - 1800 Вт
Рұқсат етілген су қысымы	0,1 - 0,8 МПа (1,0 - 8,0 кгк/см ²)
Қуатты үнемдеу класы	В (толық деректерді «Қуат белгісінен» қараңыз)

- Өнім сапасын жақсарту үшін көрінісі мен техникалық сипаттамалары ескертусіз өзгеруі мүмкін.
- Сыртқы ыстық су беру 65 °С температурадан АСПАУЫ қажет.
- Су көзіне қосу үшін кері ағынға ешқандай қосымша қорғаудың қажеті жоқ.

Орнату орнының қажеттіліктері

Орын

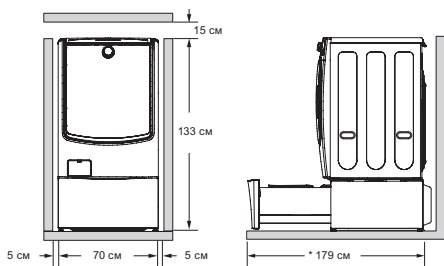

* 179 см: қызмет көрсету үшін қажет ақпарат.

Еден деңгейі : Бүкіл құрылғының астындағы рұқсат етілетін еңіс – 1°.

Розетка : Кір жуу машинасының қапталы 1,5 метр қашықтықта болу керек.

• Розеткаға бір аспаптан артық жалғамаңыз.

Қосымша саңылау: қапталынан 5 см және құрылғының артқы жағынан 10 см.

• Құрылғының үстіне ешқашан кір жуу өнімдерін қоймаңыз не сақтамаңыз.

• Бұл өнімдер бетін не басқару элементтерін зақымдауы мүмкін.

⚠ АБАЙЛАҢЫЗ

• Аша барлық жергілікті кодтар мен реттеулерге сәйкес дұрыс орнатылған және жерге тұйықталған тиісті розеткаға жалғануы керек.

Орналастыру

• Құрылғы тегіс қатты еденге орнатыңыз.

• Құрылғының айналасындағы ауа айналысына кілем, алаша т.б. кедергі болмайтынын тексеріңіз.

• Құрылғының астындағы еденнің ойлы-қырлы жерлерін ағаш бөліктерін, картондарды немесе ұқсас материалдарды қойып, тегістеменіз.

• Құрылғыны газ плитасының немесе қаптал тарапы алюминий жұқалтырмен қапталған көмір жағатын оқшаулағышына (85x60 см) жақын орналастыруға тура келсе, екі құрылғының арасына асүй плитасын не пеш қойыңыз.

• Мұздау температурасына дейін жету ықтималы бар бөлмелерге құрылғыны орнатпаңыз. Қатып қалған шлангілер қысыммен жарылуы мүмкін. Электрондық басқару құралының сенімділігі мұз қату температураларында нашарлауы мүмкін.

• Құрылғы орнатылғанда, оның ақаулық жағдайында маманға оңай қолжетімді екендігін тексеріңіз.

• Кір жуу машинасын орнатып, құрылғыны тұрақтандыру үшін, тасымалдау бұрандасының сомын кілті арқылы барлық төрт тіреуіші реттеңіз және кір жуу машинасының үстіңгі жағы мен асүй жұмыс бетінің арасында шамамен 15 см саңылау қалдырыңыз.

• Құрылғы қыс мезгілінде жеткізіліп, температура мұз қату деңгейінен төмен болса, құрылғыны пайдаланудан бұрын, оны бөлме температурасында бірнеше сағатқа қойыңыз.

• Майды жинау түпқоймасын пайдаланбаңыз, оның тартпаны бітеуі мүмкін. Майды жинау түпқоймасын пайдалану жұмыс істеп тұрған кезде дірілдеуді және шуды арттыруы мүмкін.

⚠ АБАЙЛАҢЫЗ

• Бұл жабдық теңізде немесе тіркемелер, ұшақ т.б. сияқты жылжымалы орындарда пайдалануға арналмаған.

Электр қосылымы

• Ұзартқышты не қос адаптерді пайдаланбаңыз.

• Пайдаланғаннан кейін әрқашан құрылғының ашасын ажыратып, су жеткізуді өшіріңіз.

• Ток сымы реттеулеріне сәйкес құрылғыны жерге тұйықталған розеткаға қосыңыз.

• Құрылғыны аша оңай қолжетімді болатындай етіп орналастырыңыз.

• Құрылғыны жөндеу білікті маман тарапынан орындалуы керек. Тәжірибесіз адам орындаған жөндеу жұмысы жарақатқа немесе қауіпті ақаулыққа себеп болуы мүмкін. Жергілікті қызмет көрсету орталығыңызға хабарласыңыз.

Орамадан шығару және орама материалдарын алып тастау

- 1 Құрылғыны көбікті негізден көтеріңіз.
 - Картон негізді алып тастау үшін құрылғыны жатқызу керек болса, құрылғының қапталын қорғап, оны абайлап бүйірімен жатқызыңыз. Құрылғыны алдыңғы не артқы бетімен жатқызуға болмайды.
- 2 Пенопласты блокты тартып алып, келешекте пайдалану үшін, сақтап қойыңыз.
 - Кір жуу машинасын келешекте қозғалту керек болса, пенопласты блок тасымалдау кезінде кір жуу машинасын зақымдап алмауға көмектеседі.

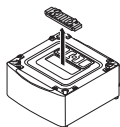

ЕСКЕРТПЕ

- Зақымдап алмас үшін, кір жуу машинасы соңғы орынға жеткізілмейінше, пенопласты блокты алмаңыз.
- 3 Қорғаныс қақпағын шамамен 180 градусқа бұраңыз.
 - Жоғарғы тесігін жоғарғы қақпағымен жауып, оны орнына қою үшін, 4 қысқа бұранданы (орама қорабында берілген) орнатыңыз.

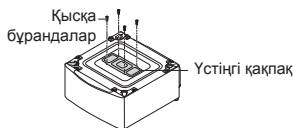

⚠ АБАЙЛАҢЫЗ

- Электр тоғы соғу қаупін немесе су тамшыларынан қысқа тұйықталудың алдын алу үшін, жоғарғы қақпағын орнату керек. Бұл нұсқаулар орындалмаса, ауыр жарақатқа, өртке, электр тоғының соғуына немесе өлім жағдайына себеп болуы мүмкін.

Кір жуу машинасының тұғырын орнату

- 1 Орнатпас бұрын, алдыңғы жағынан жүктелетін кір жуу машинасындағы реттелетін аяқтардың толығымен алынып тасталғанын тексеріңіз. Алдыңғы жағынан жүктелетін кір жуу машинасын кіру жуу машинасының тұғырына қойыңыз. Кір жуу машинасының тұғырындағы тесіктердің алдыңғы жағынан жүктелетін кір жуу машинасындағы тесіктермен туралануын қамтамасыз етіңіз.

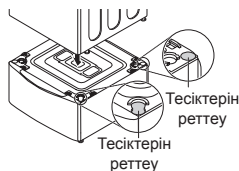

- 2 Алдыңғы жағынан жүктелетін кір жуу машинасын кір жуу машинасының тұғырына қауіпсіз ету бекіту үшін, әрбір бұрышына 4 ұзын бұранданы (қорапта берілген) орнатыңыз.

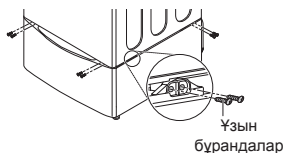

- 3 Кір жуу машинасының тұғырына бекітілмейінше, алдыңғы жағынан жүктелетін кір жуу машинасының аяқтарын бұраңыз.

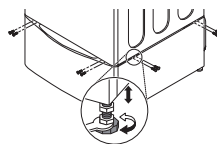

⚠ АБАЙЛАҢЫЗ

- Бұл кір жуу машинасы тұғырын 2009 жылдан кейін шығарылған, сәйкес келетін LG алдыңғы жағынан жүктелетін машинасының астына орнату керек. (тек 16 - 21 кг-дық кір жуу машинасы)
- Кір жуу машинасының тұғыры оқшау тұратын құрылғы ретінде жұмыс істемейді.
- Дұрыс жұмыс істеуі үшін, кір жуу машинасының тұғырын LG алдыңғы жағынан жүктелетін кір жуу машинасының астына орнату керек.

Су беру шлангісін қосу

- Су беру қысымы 0,1 МПа және 0,8 МПа (1,0 - 8,0 кг/см²) арасында болуы керек.
- Беру шлангісін клапанға жалғаған кезде кертiгiн кетiруге не қисық бекiтуге болмайды.
- Егер су беру қысымы 0,8 МПа-дан асатын болса, қысымды азайту құрылғысы орнатылуы керек.
- Шлангінің күйін мерзімді түрде тексеріп, қажет болса, ауыстырыңыз.

Су беру шлангісіндегі резеңке тығыздағышты тексеру

Су беру шлангісімен бірге екі резеңке тығыздағыш беріледі. Олар судың ағып кетуін болдырмау үшін пайдаланылады. Кранға қосылымның мықты бекітілгеніне көз жеткізіңіз.

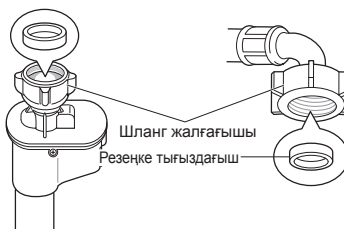
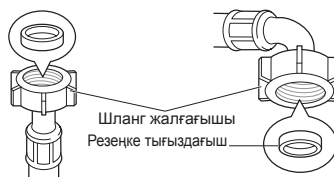

Шлангіні су кранына жалғау

Винт тәрізді шлангіні кертiгi бар кранға жалғау

Шланг жалғағышын су беру кранына бұраңыз.

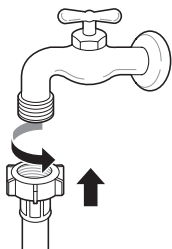

Винт тәрізді шлангіні кертiксiз кранға жалғау

1 Төрт бекіту бұрандасын босатыңыз.

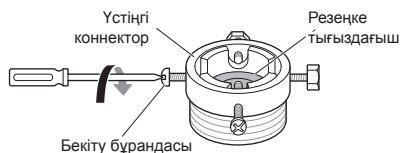

2 Кран адаптерге сәйкес келмейтіндей тым үлкен болса, шектегіш планканы алып тастаңыз.

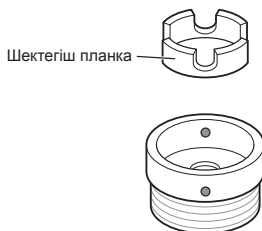

3 Резеңке тығыздағыш су өткізбейтіндей қосылым жасағанша, адаптерді кранның ұшына итеріңіз. Төрт бекіту бұрандасын қатайтыңыз.

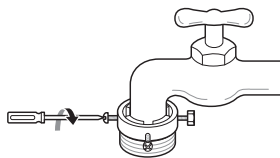

4 Шлангідегі резеңке тығыздауыш кранға толығымен сәйкес ендірілгенше, беру шлангісін тігінен итеріп, оны оңға қарай бұрау арқылы қатайтыңыз.

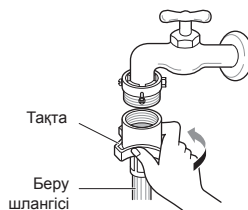

Бір рет қолданылатын шлангіні кертiксiз кранға жалғау

1 Адаптер шайбасын алып тастап, төрт бекіткіш бұранданы босатыңыз.

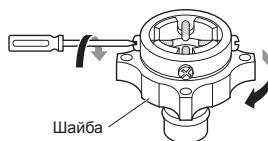

- 2** Кран адаптерге сәйкес келмейтіндей тым үлкен болса, шектегіш планканы алып тастаңыз.

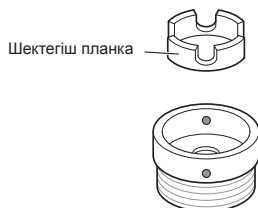

- 3** Резеңке тығыздағыш су өткізбейтіндей қосылым жасағанша, адаптерді кранның ұшына итеріңіз. Төрт бекіту бұрандасын және адаптер шайбасын бекітіңіз.

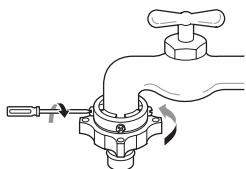

- 4** Жалғағыш ысырмасының тілін тартып, беру шлангісін адаптерге итеріп, қосқыш ысырмасы тілін босатыңыз. Адаптердің орнына құлыпталғанына көз жеткізіңіз.

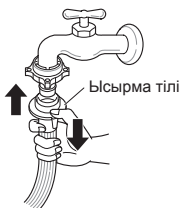

ЕСКЕРТПЕ

- Беру шлангісін су кранына жалғағаннан кейін су жолдарындағы бөгде заттарды (лас, құм, жаңқалар және т.б.) шайып шығару үшін су кранын қосыңыз. Суды шелекке ағызыңыз және су температурасын тексеріңіз.

Шлангіні екі кір жуу машинасына жалғау

- 1** Су беру шлангісін жалғағышты алдыңғы жағынан жүктелетін кір жуу машинасының су беру шлангісіне жалғаңыз. Кір жуу машинасын орнату тұғырына арналған керек-жарақтар бумасын ашыңыз.

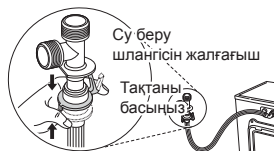

- 2** Кір жуу машинасы тұғырының су беру шлангісін кір жуу машинасының тұғыры орнатылатын су беру шлангісін жалғағышқа жалғаңыз.

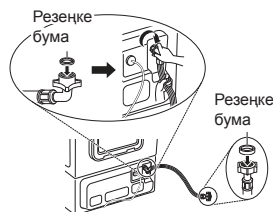

- 3** Қосымша берілген алдыңғы жағынан жүктелетін кір жуу машинасының су беру шлангісін су беру шлангісін жалғағышқа және су кранына жалғаңыз.



Ағызу шлангісін орнату

- Суды ағызу шлангісі еденнен 100 см-ден жоғары орнатылмауы керек. Құрылғыдағы су ақпай қалуы не баяу ағуы мүмкін.

- 1 Таспалы қамытты су төгу шлангісінің таянышына салыңыз.

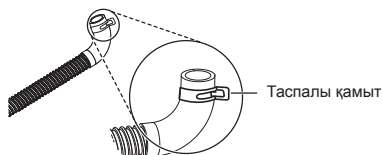

- 2 Таяныштан шығарылған шлангімен, таянышты кір жуу машинасы тұғырының артындағы су төгу саңылауына тіркеңіз.

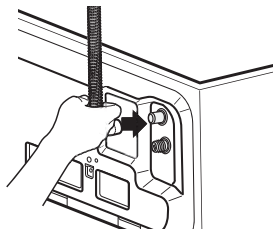

- 3 Шлангіні орнында қауіпсіз ұстап, төгілуіне жол бермеу үшін, таспалы қамытты дұрыстаңыз.

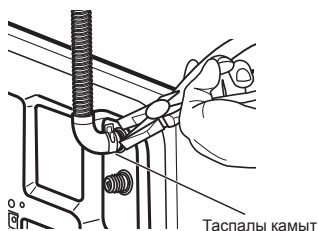

Су төгу шлангісін жалғағышты пайдалану

- 1 Алдыңғы жағынан жүктелетін кір жуу машинасы мен кір жуу машинасы тұғырының су төгу шлангісін су төгу жалғағышына жалғаңыз.
- 2 Енгізілген таспалы қамыттарды екі су төгетін түтіктерінің ұшына ілмектерін салыңыз.
- 3 Су төгу шлангілерін су төгу жалғағыштарына мықтап салыңыз.

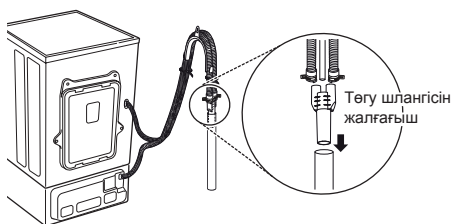

⚠ ЕСКЕРТУ

- Алда сусымалы немесе ағып кететін жеңдер болдырмау үшін қысқыштарды реттеңіздер. Су тасқынына әкелуі мүмкін. Су төгетін қосқышты пайдаланыңдар, иістерді болдырмау үшін және дұрыс төгу үшін көме ктеседі.

Құрылғының деңгейін туралау

Егер еден тегіс болмаса, реттелмелі аяқтарды қажетінше бұрыңыз (аяқ астына ағаш кесектерін т.б. тықпаңыз). Барлық төрт аяғы тұрақты екенін және еденге тіреліп тұрғанына көз жеткізіп, жабдықтың барынша тегіс қойылғанын тексеріңіз (Құрылыс деңгейін пайдаланыңыз).

- Құрылғының деңгейі тураланғаннан кейін контргайкаларды құрылғының негізіне қатайтып бекітіңіз. Барлық контргайкалар қатайтылуы керек.

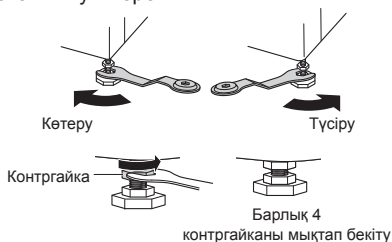

Диагональді тексеру

- Құрылғының үстіңгі бетінің жиектерін диагональді бағытта итергенде, құрылғы жоғары не төмен жылжытуға болмайды (екі бағытта да тексеріңіз). Егер құрылғының үстіңгі бетін диагональді бағытта итергенде, машина шайқалса, аяқтарын қайта тексеріңіз.

⚠ АБАЙЛАҢЫЗ

- Алдыңғы жағынан жүктелетін кір жуу машинасын кір жуу машинасының тұғырына орнатқан кезде, реттеу үшін кір жуу машинасының тұғырындағы реттелетін аяқтардың екеуін де пайдаланыңыз. Алдыңғы жағынан жүктелетін кір жуу машинасының реттелетін аяқтарын төмендету керек және оларды қауіпсіз ету үшін, қарсысомындарын сағат тіліне қарсы бұрау керек.

ЕСКЕРТПЕ

- Ағаш не аралық типті едендер артық діріл мен тұрақсыздықтың туындауына септігін тигізуі мүмкін.
- Егер кір жуу машинасы көтеріңкі жерге орнатылған болса, құлап кетуі қаупін жою үшін оны мықты бекіту керек.

Сырғанауға қарсы қабаттар (қосымша)

Егер құрылғыны тайғақ беткейге қойсаңыз, ол артық діріл әсерінен жылжуы мүмкін. Дұрыс емес орналастыру шу мен дірілдің әсерінен дұрыс емес жұмыс істеуге әкелуі мүмкін. Мұндай жағдай орын алғанда, сырғанауға қарсы қабаттарды тегістеуші аяқтардың астына орнатып, деңгейді реттеңіз.

- 1 Сырғанауға қарсы қабаттарды бекіту үшін еденді тазалаңыз.
 - Бөгде заттар мен ылғалды кетіріп, тазалау үшін құрғақ шүберекті пайдаланыңыз. Егер ылғал сақталып қалса, сырғанауға қарсы қабаттар сырғанауы мүмкін.
- 2 Құрылғыны орнату орнына орналастырғаннан кейін деңгейді реттеңіз.
- 3 Еденге сырғанауға қарсы қабаттардың жабысқақ бетін еденге қойыңыз.

- Сырғанауға қарсы қабаттарды алдыңғы аяқтардың астына орнату ең тиімді әдіс болып табылады. Егер төсемдерді алдыңғы аяқтардың астына орналастыру қиын болса, оларды артқы аяқтарының астына қойыңыз.

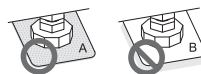
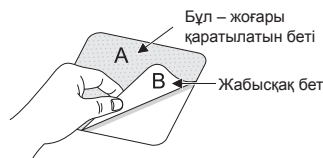

- 4 Құрылғының деңгейін тексеріңіз.

- Құрылғы шайқалмайтынын тексеру үшін құрылғының жоғарғы жиектерін итеріп не шайқап көріңіз. Егер құрылғы шайқалса, құрылғының деңгейін қайта туралаңыз.

ЕСКЕРТПЕ

- Сырғанауға қарсы қабаттарды LG Қызмет көрсету орталығынан сатып алуға болады.

Құрылғыны пайдалану

1 Жуылатын нәрселерді сұрыптап, жүктеңіз.

- Жуылатын нәрселерді мата түріне, ластану деңгейіне, түсіне және жүктеу көлеміне қарай қажетінше сұрыптаңыз. Есігін ашып, жуылатын киімдерді кір жуу машинасына жүктеңіз.

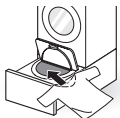

2 Тазалау өнімдерін қосыңыз.

- Жуғыш құралының жеткілікті мөлшерін жуғыш құралын өлшеу ыдысымен жуу барабанына біркелкі қосыңыз.

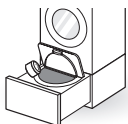

3 Есікті және тартпаны жабу.

4 Кір жуу машинасын қосыңыз.

- Кір жуу машинасын қосу үшін **Қуат** түймесін басыңыз.

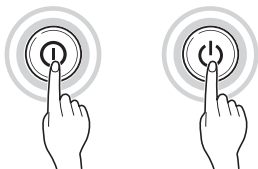

5 Қажетті жуу циклін таңдаңыз.

- Қажетті цикл таңдалғанша цикл түймесін қайталап басыңыз.



6 Циклді бастаңыз.

- Циклді бастау үшін **Бастау/Кідірту** түймесін басыңыз. Жүктеменің салмағын өлшеу үшін кір жуу машинасы сусыз қысқа уақытқа шайқайды. Егер **Бастау/Кідірту** түймесі 60 минут ішінде басылмаса, кір жуу машинасы өшіп, барлық параметрлер жоғалады.



7 Жұмсартқышты қосыңыз.

- Машина 20 секунд бойына дыбыс шығаратын болса, жұмсартқышты пайдаланыңыз және циклді бастау үшін, **Бастау/Кідірту** түймесін басыңыз.

8 Циклдің соңы.

- Цикл аяқталған кезде әуен дыбысы шығады. Қыртысталуын және иістерін азайту үшін, киімді кір жуу машинасынан дереу шығарыңыз.
- Жуу айналымы аяқталғаннан кейін, тазалап алу үшін, кір жуу машинасының есігін, тығыздағышын және жуу барабанының ішін құрғақ сүлгімен сүртіп алыңыз.

Жуылатын нәрселерді сұрыптау

1 Киімдердің күтім жасау белгісін қараңыз.

- Бұл киім материалының құрамы және оның қалай жуылуы керектігі туралы ақпаратты береді.
- Күтім жасау белгілеріндегі таңбалар.



Жуу температурасы



Машинадағы қалыпты жуу



Тұрақты қысым



Нәзік



Қолмен жуу



Жууға болмайды

2 Жуылатын нәрселерді сұрыптаңыз.

- Ең жақсы нәтижелерге қол жеткізу үшін киімдерді бірдей жуу циклінде жуылатын жүктемелерге сұрыптаңыз.
- Әр түрлі материалдар әр түрлі температурада және айналым жылдамдығында жуылуы керек.
- Екі немесе одан да көп сүлгілерді не тоқыма бұйымдарын бірге жуыңыз. Егер бөлек жуылса, көп суды жұтатын кір дұрыс жуылмауы мүмкін немесе еңкейгендіктен, қалыпты емес айналып кептіру пайда болуы мүмкін.
- Қою түсті киімдерді бозғылт және ақ киімдерден үнемі сұрыптап отырыңыз. Бояуы және талшықтары шығып, бұл ақ және бозғылт түсті киімдердің түсі өзгеруіне әкелетіндіктен, бөлек жуыңыз. Егер мүмкін болса, қою боялған киімдерді азырақ боялған киімдермен қосып жумаңыз.
 - Лас (қатты, орташа, жеңіл): Киімдерді кірленуіне қарай бөліңіз.
 - Түс (ақ, ашық, қою): Ақ түсті материалдарды түсті материалдардан бөліңіз.
 - Талшық (талшық шығарушылар, жинаушылар): Талшық шығарушылар мен жинаушыларды бөлек жуыңыз.

3 Жүктеу алдындағы күтім.

- Әйелдердің ішкі киіміндегі сымы бар затты (мысалы, көкірекше) жумаңыз, себебі оның басқа киімдерді немесе кір жуу машинасын зақымдап, шу шығаруы мүмкін.
- Бос екеніне көз жеткізу үшін барлық қалталарды тексеріңіз. Тырнақ, шаш қыстырғыш, сіріңке, қалам, тиын және кілт сияқты нәрселер кір жуу машинасында, киімдерді де зақымдауы мүмкін.



- Басқа киімдерге ілікпеуі үшін сыдырмаларды, ілгектерді салып, бауларды байлаңыз.
- Ластың шығарылуын жеңілдету үшін жуғыш құрал ерітілген аздаған сумен дақтың үстінен щеткамен тазалау арқылы лас пен дақтарды алдын ала өңдеңіз.
- Киім бөлігінде оған тіркелген ұзын бау болатын болса, оны оралып қалмайтын етіп реттеңіз немесе кір жууға арналған торлы қалтаға салыңыз.
- Диван көпшіктерінің, жастықтардың немесе көрпешелердің ішін алып тастап, тек қабын ғана жуыңыз. Ішінің ақтарылып, басқа кірлерді зақымдауы мүмкін. Пластикалық бөліктері қалыпсыз дірілдеуді туғызуы мүмкін.

⚠ ЕСКЕРТУ

- Кірдің суға толығымен батып тұруы үшін, үлкен көлемдегі кірлерді бөліп алыңыз. Жуылып жатқанда кір ұлғаятын болса, оның жуу немесе айналдыру кезінде кір киімге және бөліктеріне зақым келтіруі мүмкін.

Есікті және тартпаны жабу

- 1 Кір жуу машинасының есігін сырт еткен дыбыс естілмейінше итеріңіз.



- 2 Тартпаны толығымен жабылғанша итеріңіз.

⚠ ЕСКЕРТУ

- Есік пен кір жуу машинасының арасында қолдарыңызды қысып алмаңыз, жарақаттап алуыңыз мүмкін.
- Тартпаны немесе есікті күшпен ашу бөліктерінің зақымдалуына және қауіпсіздік тұрғысындағы ақаулықтарға әкелуі мүмкін.
- Есік толығымен жабылмайынша, тартпаны жабу есік әйнегін сырып кетуі мүмкін.
- Есіктің алдыңғы жағынан жүктелетін кір жуу машинасына тимеуі үшін, тартпаның толығымен ашылуын қамтамасыз етіңіз.

ЕСКЕРТПЕ

- Машинада тым көп кір болса немесе есік толығымен жабылмаса, есіктің құлыпталмауы мүмкін.
- Құрылғы іске қосылып тұрса немесе Тартпа құлпы (⊗), индикатор көрсетіліп тұрса, есіктің ашылмауы мүмкін. Есікті ашу үшін, Тартпа құлпы (⊗), индикатор көрсетіліп тұрғанда, құрылғыны тоқтату мақсатында **Бастау/Тоқтату** түймесін басып, есікті ашыңыз. Тартпаны және есікті күшпен ашпаңыз.
- Дисплейде (dE1, dE2, dE3) немесе ескерту белгісі көрсетіліп тұрса, тартпаны және есікті толығымен жабыңыз. Солай істеген соң, **Бастау/Тоқтату** түймесін басыңыз.

- Тартпаны толығымен ашу мүмкін болмаса, екі қолыңызды да қолданып тартпаны аздаған күшпен тартыңыз.
- Өнім іске қосылып тұрғанда, қуат ақауы орын алса, есікті ашу мүмкін емес. Қуатты қайтадан қосыңыз немесе LG қызмет орталығымен байланысыңыз. (қайнатып жуу керек болғанда, кір жуу машинасының ішіндегі температура жоғары болғандықтан, қуат қайтадан берілген соң да, есікті ашу мүмкін болмайды).
- Жоғарғы температураға байланысты есікті ашу мүмкін болмаса, есікті ашпас бұрын, Шаю+Айналдыру бағдаралмасын қолданып салқын суға шайып алыңыз немесе аздаған уақыт күтіңіз.

Тазалау өнімдерін қосу

Жуғыш құралдың мөлшері

- Жуғыш құрал оның өндірушісінің нұсқауларына сай пайдаланылып, материалдардың түсі мен ластануына және жуу температурасына сәйкес таңдалуы керек.
- Егер жуғыш құрал тым көп пайдаланылса, су қатты көбіктеніп, киімнің дұрыс жуылмауына немесе моторға тым қатты жүктеме түсуіне әкелуі мүмкін.
- Егер сұйық жуғыш құралдарды пайдаланғыңыз келсе, жуғыш құрал өндірушісінің нұсқауларын орындаңыз.
- Тым қатты көбіктенген жағдайда жуғыш құрал мөлшерін азайтыңыз.
- Су температурасы, су кермектігі, жүктеме мөлшері және оның ластану деңгейі бойынша жуғыш құралды пайдалану реттелуі керек. Ең жақсы нәтижелерге қол жеткізу үшін тым қатты көбіктенуге жол бермеңіз.
- Жуғыш құрал мен су температурасын таңдамас бұрын, киімдердің затбелгісін қараңыз.
- Кір жуу машинасын пайдалану кезінде, киімдердің әрбір түрі үшін арнайы жуғыш құралды пайдаланыңыз:
 - Барлық материалдар түрлері үшін жалпы ұнтақ жуғыш құралдар
 - Нәзік материалға арналған ұнтақ жуғыш құрал
 - Барлық материалдар түрлеріне арналған сұйық жуғыш құралдар немесе тек жүн материалға арналған жуғыш құралдар
- Жақсырақ жуылуы және ағаруы үшін жуғыш құралды жалпы ұнтақ ағартқышпен пайдаланыңыз.

Жуғыш құралды қосу

Тазалау құралын тазалау құралы қақпағымен өлшеп алып, науаға салыңыз.

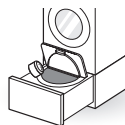

- Тек бір қақпақ тазалау құралын қосу үшін, берілген тазалау құралын өлшеу қақпағын қолданыңыз.
- Аздап лассталған кір үшін тазалау құралының мөлшерін азайтыңыз. Тым көп тазалау құралы қолданылса, шайған соң, артық көпіршік қалып қалады.

Жұмсартқышты қосу

Материал жұмсартқышты қосу

1-ЖАҒДАЙ. Машина сигнал шығарған кезде:

- 1 Циклді тоқтату үшін, **Бастау/Кідірту** түймесін басыңыз.
- 2 Матаны жұмсартқыш сұйықтықты қосыңыз.
- 3 Есікті жауып, жабық тартпаны сырғытыңыз да, циклді қайта бастау үшін, **Бастау/Кідірту** түймесін басыңыз.

ЕСКЕРТПЕ

- Матаны жұмсартқыш туралы ескертуді ажырату немесе қосу үшін, **Доп. полоскание** түймесін үш секундқа басып тұрыңыз.

2-ЖАҒДАЙ. Жұмсартқышты қосуды ұмытып кетсеңіз:

- 1 Циклді тоқтату үшін, **Қуат** түймесін басыңыз.
- 2 **Полоск. + Отжим** бағдарламасын таңдаңыз және циклді бастау үшін, **Бастау/Кідірту** түймесін басыңыз. Сигнал шығарылғанда матаны жұмсартқышты қосыңыз.
- 3 Есікті жауып, жабық тартпаны сырғытыңыз да, циклді қайта бастау үшін, **Бастау/Кідірту** түймесін басыңыз.

ЕСКЕРТПЕ

- Материал жұмсартқышын тікелей киімнің үстіне құймаңыз.
- Жұмсартқышты суға ерітіп алуға да, тікелей барабанға қосуға да болады. Матаны бүлдіруі мүмкін болғандықтан, ерітілмеген жұмсартқышты тікелей киімге құймаңыз.

Су жұмсартқышын қосу

- Су жұмсартқышын, мысалы, қақтың түзілуіне қарсы жұмсартқышты (мысалы, Calgon) аса кермек сулы аймақтарда жуғыш заттардың пайдаланылуын азайту үшін қолдануға болады. Орамда көрсетілген мөлшерге сәйкес таратыңыз. Алдымен жуғыш құралды, одан кейін су жұмсартқышты қосыңыз.
- Жұмсақ су үшін қажетті жуғыш құрал мөлшерін пайдаланыңыз.

ЕСКЕРТУ

- Кірге ағартқышты тікелей қоспаңыз. Бұл жартылай түсінің өзгеруіне және кірге қатты зақым келтіруі мүмкін.
- Кірді жуған кезде хлорлы ағартқышты немесе қышқылды тазалағышты қолданбаңыз, оның киімдерге зақым келтіруі мүмкін, мысалы, түсінің өзгеруі және түсінің өңіп кетуі.

Басқару панелі

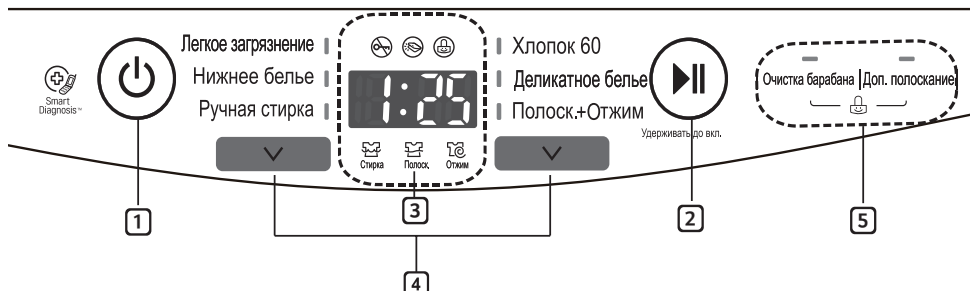

1 Қуат түймесі

- Кір жуу машинасын қосу үшін **Қуат** түймесін басыңыз.

2 Бастау/Кідірту түймесі

- Бұл **Бастау/Кідірту** түймесі кір жуу циклін бастау үшін не кір жуу циклін кідірту үшін пайдаланылады.
- Егер кір жуу циклін уақытша тоқтату қажет болса, **Бастау/Кідірту** түймесін басыңыз.

ЕСКЕРТПЕ

- Бағдарламаны таңдаудан кейін 60 минут ішінде **Бастау/Кідірту** түймесін баспасаңыз, кір жуу машинасы автоматты түрде өшіріледі және барлық цикл параметрлері жоғалады.

3 Дисплей

- Дисплей цикл күйін және шамаланған қалған уақытты көрсетеді.
- ☒: Тартпаны құлыптау индикаторы
- ☒: Есікті құлыптау индикаторы
- ☒: Балалардан құлыптау индикаторы

4 Бағдарлама түймесі

- Бағдарламалар жуылатын киім түріне байланысты қолжетімді болады.

5 Опциялар

- Таңдалған бағдарламаға арналған қалаған цикл опцияларын таңдау үшін, осы түймелерді пайдаланыңыз.
- Түйменің жоғарғы жағындағы параметр шамдары ағымдағы таңдауды көрсету үшін жанады.

Бағдарлама кестесі

Кір жуу бағдарламасы

Бағдарлама	Сипаттама	Ескертпе	Ең үлкен жүктеме
Легкое загрязнение (Жеңіл ластануы)	Жүн немесе жібек сияқты нәзік маталардан басқа, жеңіл ласталған қалыпты заттарды жуу үшін, осы бағдарламаны пайдаланыңыз.	<ul style="list-style-type: none"> Бағдарламаны таңдамай, Бастау/Кідірту түймесін басу дереу әдепкі параметрлерді пайдаланатын Жеңіл ластануы бағдарламаның басталуын туғызады. 	3,5 kg
Нижнее белье (Ішкі киім)	Қалыпты бағдарламада оңай зақымдалуы мүмкін ішкі немесе мөлдір киімдер мен шілтерлі киімдер сияқты нәзік заттарды жуу үшін, осы бағдарламаны пайдаланыңыз.	<ul style="list-style-type: none"> Бұл бағдарлама қатты ласталған матадан жасалған футболкаларды немесе ішкі киімді жуу үшін тиімді бағдарлама. Бұл бағдарлама жібек киімдерге арналмаған. 	1,5 kg
Ручная стирка (Қолмен жуу)	Бұл бағдарламаны нәзік күтуді қажет ететін, кішірейіп қалатын әрі жүннен тоқылған немесе нәзік күтімді қажет ететін қолмен жуылатын заттар үшін пайдаланыңыз. Машинамен немесе қолмен жууға арналған таңбасы бар жүннен тоқылған заттарды ғана жуыңыз.	<ul style="list-style-type: none"> Матаға келетін зақымның алдын алу үшін кірдің салмағы 1 кг-нан аз болуы керек. Мата түрлеріне қауіпсіз табиғи немесе жүнге қауіпсіз жуғыш құралды ғана пайдаланыңыз және жуғыш құралдың әдеттегі мөлшерінен $\frac{1}{2}$ бөлігін салыңыз. Ручная стирка бағдарламасы матаға жоғары деңгейде күтім жасау үшін, жеңіл жуу іс-қимылын және төмен жылдамдықтағы сығуды пайдаланады. 	1,0 kg

Бағдарлама	Сипаттама	Ескертпе	Ең үлкен жүктеме
Хлопок 60 (Мақта 60)	Сәби киімін жуу үшін осы бағдарламаны пайдаланыңыз.	<ul style="list-style-type: none"> • Бейтарап тазалау құралының дұрыс түрін таңдаңыз. • Стерильдеу және дақтарды кетіру үшін, киімдер жоғарғы температурада жуылады. • Тағам, тәтті, зәр және дәрет төгілген киімдерді кір жуу машинасына салмас бұрын, жуып алған жөн. • Жоғарғы температурада жуатындықтан, бұл бағдарлама жүн, жібек немесе басқа нәзік киімдер үшін ұсынылмайды. 	3,5 kg
Деликатное белье (Нәзік киім)	Бұл бағдарламаны қысқарып қалуы немесе пішімінің өзгеруі мүмкін тоқыма, кенеп немесе кербез киімдерді жуу үшін пайдаланыңыз.	<ul style="list-style-type: none"> • Матаға зақым келтіруді азайту және жуу функциясын арттыру үшін, жүнге арналған арнайы бейтарап тазарту құралын қолданыңыз. • Киімдерге зақым келтірмеу үшін, жуу кезінде барабан жайлап солға және оңға айналады. 	1,5 kg
Полоск.+ Отжим (Шаю+ айналдыру)	Қалыпты циклден бөлек жүкті шаю және айналдыру үшін, осы бағдарламаны таңдаңыз.	<ul style="list-style-type: none"> • Тек матаны жұмсартқышты ғана қолданыңыз. 	1,5 kg

ЕСКЕРТПЕ

- Бағдарламаны Мақта 60 бағдарламасына орнату IEC 60456 және EN 60456 стандарттарының 92/75/ЕЕС директивасына сәйкес қуатты үндемдеуді тексеру үшін жасалған.

Опция бағдарламасы

Очистка барабана (Науа тазалау)

Микробтарды барабанда стерильдеу арқылы барабанды таза ұстау үшін, осы параметрді пайдаланыңыз. Науа тазалау бойынша ақпаратты алу үшін, Кір жуу машинасын тазалау бөлімін қараңыз.

Доп. полоскание (Қосымша шаю)

Шаю бағдарламаларының санын арттыру үшін, осы опцияны пайдаланыңыз.

- 1 **Қуат** түймесін басыңыз.
- 2 Кір жуу бағдарламасын таңдаңыз.
- 3 **Доп. полоскание** түймесін басыңыз.
 - **Доп. полоскание** түймесі басылған кезде, қосылатын шаю циклінің саны (1 - 5) көрсетіледі.
- 4 **Бастау/Кідірту** түймесін басыңыз.

БАЛАЛАРДАН ҚОРҒАЙТЫН ҚҰЛЫП (🔒)

Басқару элементтерін ажырату үшін, осы опцияны пайдаланыңыз. Бұл мүмкіндік балалардың циклдерді өзгертуіне немесе құрылғыны басқаруына жол бермейді.

Басқару панелін құлыптау

- 1 Бір уақытта **Очистка барабана** және **Доп. полоскание** түймесін үш секундқа басып тұрыңыз.
- 2 Дисплейде **🔒** деп көрсетіледі. Бала құлпы функциясы орнатылғанда **Қуат** түймесінен басқа барлық түймелер құлыпталады.

ЕСКЕРТПЕ

- Қуатты өшіру немесе барлық циклдерді аяқтау бала құлпы функциясын қайта орнатпайды. Кез келген басқа функцияларға қол жеткізуден бұрын бала құлпын өшіруіңіз керек.

Басқару панелін құлыптан босату

Бір уақытта **Очистка барабана** және **Доп. полоскание** түймесін үш секундқа басып тұрыңыз.

- Циклді немесе параметрді өзгерту үшін, әрекетті тоқтату мақсатында **Бастау/Кідірту** түймесін басып, өзгертілетін циклді немесе параметрді таңдаңыз.

Smart Diagnosis™ функциясын пайдалану

Өнімде ақаулық пайда болғанда LG Electronics қызмет көрсету орталығы дәл диагностика жасауын қаласаңыз, осы функцияны пайдаланыңыз. Бұл функцияны қалыпты жұмыс істеу барысында емес, қызмет көрсету өкілімен байланысу үшін пайдаланыңыз.

- 1 Кір жуу машинасын қосу үшін, **Қуат** түймесін басыңыз. Басқа ешбір түймені баспаңыз немесе цикл таңдағыш тетігін бұрмаңыз.
- 2 Қоңырау шалу орталығы нұсқағанда телефонның ұшын **Қуат** түймесіне жақын ұстаңыз.

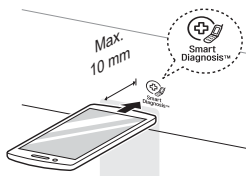

- 3 Телефонның ұшын белгішеге не **Қуат** түймесіне жақын ұстағанда **Очистка барабана** түймесін үш секундқа басып тұрыңыз.
- 4 Дыбысты жеткізу аяқталмайынша телефонды ұстап тұрыңыз. Деректерді жеткізу үшін қалған уақыт көрсетіледі.
 - Ең жақсы нәтижеге қол жеткізу үшін дыбыстарды жіберу кезінде телефонды жылжытпаңыз.
 - Қоңырау шалу орталығының агенті дәл жазылған деректерді алу мүмкіндігіне ие болмаса, әрекетті қайталауды сұрауыңызға болады.



- 5 Кері санақ аяқталып, дыбыстар тоқтағанда талдау үшін жіберілген ақпарат арқылы сізге көмектесетін қоңырау шалу орталығының агентімен сұхбатыңызды жалғастырыңыз.

ЕСКЕРТПЕ

- Smart Diagnosis™ функциясы жергілікті қоңырау сапасына байланысты.
- Егер үй телефоны пайдаланылса, байланыс өнімділігі жетілдіріліп, үздік қызметке ие боласыз.
- Smart Diagnosis™ деректер тасымалы нашар қоңырау сапасына байланысты нашар болса, үздік Smart Diagnosis™ қызметіне ие болмауыңыз мүмкін.

⚠ АБАЙЛАҢЫЗ

- Электр тогының соғу қаупін болдырмау үшін тазалаудан бұрын кір жуу машинасының ашасын ажыратыңыз. Бұл ескертуді орындамасаңыз, ауыр жарақатқа, өртке, электр тогының соғуына немесе өлім жағдайына себеп болуы мүмкін.
- Кір жуу машинасын қатты химикаттарды, бұдыр тазартқыштарды немесе еріткіштерді ешқашан пайдаланбаңыз. Олар қабырғаларын зақымдауы мүмкін.

Кір жуу машинаңызды тазалау

Жуудан кейінгі күтім

- Цикл аяқталғаннан кейін ылғалды алып тастау үшін есігін және есіктің ішкі тарапына сүртіңіз.
- Барабанның ішін кептіру үшін есікті ашық қалдырыңыз.
- Ылғалды алып тастау үшін кір жуу машинасының корпусын құрғақ шүберекпен сүртіңіз.

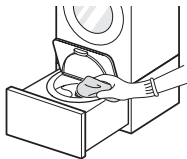

Сыртын тазалау

Кір жуу машинасына дұрыс күтім жасау жарамдылық мерзімін арттыруы мүмкін.

Есік:

- Іші мен сыртын ылғал шүберекпен жуып, жұмсақ шүберекпен кептіріңіз.

Сырты:

- Төгілген сұйықтықты дереу сүртіңіз.
- Ылғал шүберекпен сүртіңіз.
- Бетін не дисплейін үшкір нысандармен баспаңыз.

Ішін тазалау

- Кір жуу машинасы саңылауының айналасы мен есік шынысын сүрту үшін сүлгі не жұмсақ шүберекті пайдаланыңыз.
- Цикл аяқтағаннан кейін дереу кір жуу машинасынан бұйымдарды әрқашан алып тастаңыз. Кір жуу машинасында ылғал киімдерді қалдыру киімдерді бырыстыруы, түстері бір-біріне өтуі және жаман иіс шығаруы мүмкін.
- Кір жуу құралының және басқа қалдықтарды алып тастау үшін науа тазалау бағдарламасын айына бір рет (немесе қажет болғанда жиірек) жүргізіңіз

Очистка барабана (Науа тазалау)

Микробтарды барабанда стерильдеу арқылы барабанды таза ұстау үшін, осы параметрді пайдаланыңыз.

- 1 **Қуат** түймесін басыңыз.
- 2 200 мл сұйық хлорлы ағартқышты 1 л суға ерітіп, қоспаны барабанға құйыңыз.
- 3 **Очистка барабана** түймесін басыңыз.
- 4 **Бастау/Кідірту** түймесін басыңыз.

⚠ ЕСКЕРТУ

- Нәресте болса, есікті тым ұзақ ашық қалдырмаңыз.

Су қабылдау сүзгісін тазалау

- Кір жуу машинасы кез келген мерзімге (мысалы, демалыстар) қалдырылса, әсіресе жақын жерде еденнің ағызатын саңылауы (ор) болмаса, таймерді өшіріңіз.
 - Су қысымы әлсіз немесе кіріс сүзгісі кірмен бітеліп қалған кезде, дисплейде **IE** белгішесінің жыпылықтауы мүмкін. Кіріс сүзгісін тазалаңыз.
 - Кіріс сүзгі торларын кермек су деңгейіне жалғауға, су беру шлангісіне немесе басқа қалдықтарға батыруға болады.
- 1 Су шүмегін өшіріп, су қабылдау шлангісін босатыңыз.

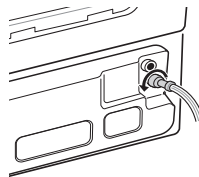

- 2 Сүзгіні қылтанды қылшақпен тазалаңыз.

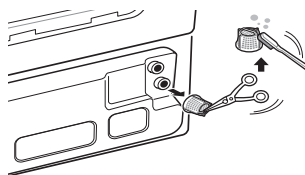

Түкті өткізбейтін сүзгіні тазалау

Сүзгі тиімді жуу нәтижесінің маңызды бөлігі, сондықтан оған арнайы күтім қажет. Сүзгіні жиі тазалап тұру ұсынылады.

- 1 Түкті өткізбейтін сүзгінің қақпағын алыңыз.

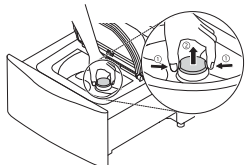

- 2 Қақпақты ашып, түкті алып тастаңыз да, оны жуыңыз.

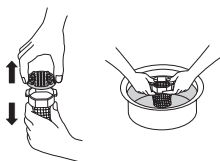

- 3 Сүзгінің төменгі бөлігін барабанға салып, сырт еткен дыбыс естілмейінше қақпақты жабыңыз.

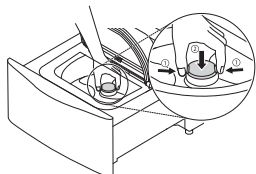

ЕСКЕРТПЕ

- Түкті өткізбейтін сүзгі зақымдалған болса, LG қызмет көрсету орталығымен байланысыңыз.
- Түкті өткізбейтін сүзгі салынбаған болса, кір жуу машинасын іске қоспаңыз.
- Түкті өткізбейтін сүзгіні бос етіп қоймаңыз. Олай істеу матаға немесе кір жуу машинасына зақым келтіруі мүмкін.

Қыс мезгілінде қату туралы сақтық шарасы

- Қатып қалғанда өнім қалыпты түрде жұмыс істемейді. Өнімді қыста қатып қалмайтын жерге орнатыңыз.
- Өнімді үйден сыртқа не сыртқы жағдайларда орнату керек болғанда төмендегілерді тексеріңіз.

Өнімді қатудан қалай сақтауға болады

- Кранды жапқаннан кейін салқын беру шлангісін краннан ажыратып, шлангіні төмен қаратып, суды ағызыңыз.

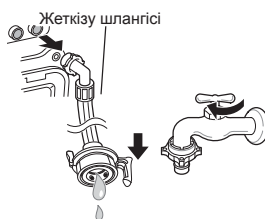

Қатып қалғанда не істеу керек

1-қадам. Есік қатып қалған жағдайда

- Ыстық суға батырылған матаны қолданып есікті жібітіңіз.

2-қадам. Су беру шлангісі қатып қалған жағдайда

- Су беру ақаулықтары туындаған жағдайда, дисплейде **IE** белгішесінің жыпылықтауы мүмкін, келесі әрекеттерді орындаңыз.
 - Су беру шлангісін алып, шүмекке жалғаңыз және шүмек пен су беру шлангісінен су келіп тұрғанын тексеріңіз.
 - Шүмекті өшіріңіз, ыстық суға батырылған матамен шүмекті және құрылғының су беру шлангісінің екі бірдей қосылым аймағын да жібітіңіз.
 - Су беру шлангісін шығарып алып, 50 - 60°C температурасынан төмен жылы суға батырыңыз.



3-қадам. Су төгу шлангісі қатып қалған жағдайда

- Су төгу сорғыларында ақаулықтар туындаған кезде, дисплейде **FF**, **DE** белгішесінің жыпылықтауы мүмкін, келесі әрекеттерді орындаңыз.

1 Кір жуу машинасының құлақты сомыны батырылмайынша, 50 - 60 °C-тан төмен 1 л суды құйып, бір сағат күтіңіз.

2 **Қуат** түймесін басып, бір сағатқа **Нижнее белье** бағдарламасын іске қосыңыз.

- Дисплейде **IE** белгішесі көрсетіледі, 1 және 2 қадамдары қайталаңыз.

3 **Нижнее белье** бағдарламасы аяқталған кезде, қуатты өшіріңіз. Тартпа ашық болса, **Полоск. + Отжим** түймесін басып, **Доп. полоскание** түймесін 9 санына орнатыңыз да, Айналдыру бағдарламасын іске қосу үшін, **Бастау/Кідірту** түймесін басыңыз.

4 **Полоск. + Отжим** бағдарламасын таңдаңыз және кір жуу машинасының жұмыс істеп тұрғанын тексеру үшін, **Бастау/Кідірту** түймесін басыңыз.

5 Дисплейде **DE** белгішесі көрсетілген кезде, су төгу шлангісінің ішкі бөлігін ыстық сумен жылытыңыз.

Бұл құрылғы ақауларды бастапқы кезеңінен бастап анықтау және талдау үшін, автоматты түрде қатені бақылау жүйесімен жабдықталған. Құрылғы тиісті түрде жұмыс істемесе немесе мүлде жұмыс істемесе, қызмет көрсету орталығына қоңырау шалудан бұрын мыналарды тексеріңіз:

Талдау ақаулары

Белгілер	Себебі	Шешімі
Даңғырлаған және дүрілдеген шуды	Барабанда кілттер, тиындар немесе қауіпсіздік істіктері сияқты бөгде заттардың болуы мүмкін.	<ul style="list-style-type: none"> Кір жуу машинасын тоқтатып, барабанда бөгде заттардың жоқтығын тексеріңіз. Кір жуу машинасын қайта қосқаннан кейін шу жойылмаса, қызмет көрсету орталығына хабарласыңыз.
Соғылу дыбысы	Ауыр жуу жүгі соғылу дыбыстарын шығаруы мүмкін.	<ul style="list-style-type: none"> Дыбыс жойылмаса, кір жуу машинасының тепе-теңдігі дұрыс болмауы мүмкін. Тоқтатып, жуылатын жүкті қайта таратыңыз.
	Жуатын жүктеме тең үлестірілмеген болуы мүмкін.	<ul style="list-style-type: none"> Циклді тоқтатып, есіктің құлпы ашылған соң, жүкті қайта салыңыз.
Дірілдеу шуы	Орама материалдары алынбаған.	<ul style="list-style-type: none"> Орама материалдарын алыңыз
	Жуылатын жүк барабанда тең үлестірілмеген болуы мүмкін.	<ul style="list-style-type: none"> Циклді тоқтатып, есіктің құлпы ашылған соң, жүкті қайта салыңыз.
	Барлық реттелетін аяқтары еденге мықтап әрі тегіс қойылмаған.	<ul style="list-style-type: none"> Орнату бөліміндегі Құрылғы деңгейін орнату бөлімін қараңыз.
	Еден жеткілікті түрде қатты емес.	<ul style="list-style-type: none"> Еденнің мықты екендігін және майыспайтындығын тексеріңіз.
Әрбір жүктеме кезінде су ағады	Шлангілері дұрыс орнатылмаған.	<ul style="list-style-type: none"> Олардың мықтап бекітілгенін және қауіпсіз жалғанғанын тексеру үшін, барлық толтырылатын заттарды және су төгу шлангісін тексеріңіз.
Шамадан тыс көбіктендіру	Тым көп тазалау құралы салынған немесе тазалау құралы дұрыс емес.	<ul style="list-style-type: none"> Аздап ласталған кір үшін тазалау құралының мөлшерін азайтыңыз. Тым көп тазалау құралы қолданылса, шайған соң, артық көпіршік қалып қалады.
Ластану	Киімдер дұрыс сұрыпталмаған.	<ul style="list-style-type: none"> Түсі өңбеу үшін, қоңыр түсті киімдерді әрқашан ашық түсті киімдерден бөлек жуыңыз. Қатты ласталған киімдерді ешқашан жеңіл ласталған киімдермен бірге жумаңыз.

Белгілер	Себебі	Шешімі
Су ағуы	Су беру шлангісі шүмекке, кір жуу машинасына немесе су төгу шлангісі жалғағышына бос жалғанған.	<ul style="list-style-type: none"> • Шлангілер мен су төгу шлангісі жалғағыштарынан су ақпайтынын, сынып кетпегенін және су төгілмейтінін тексеріңіз. • Шланг қосылымдарын қатайтыңыз.
	Ағызу түтіктері бітелген болуы мүмкін.	<ul style="list-style-type: none"> • Кір жуу машинасы суды өте жылдам сорады. Төгу кезінде төгу түтігінен судың қайтарылу жылдамдығын тексеріңіз. Су төгу шлангісінен су ағып тұрғанын көрсеніз, дұрыс су төгу шлангісі орнатылғанын тексеріңіз және төгу шлангісіндегі шектеулерді тексеріңіз. Су төгу түтігін жөндеу үшін, сантехникпен байланысыңыз.
	Су төгу шлангісі су төгу жалғағышынан босап қалған немесе жеткілікті түрде терең етіп салынбаған.	<ul style="list-style-type: none"> • Су төгу кезінде оның шығып қалмауы үшін, су төгу шлангісін су беру шлангісіне немесе тірекке байланыстырыңыз. Кішірек көлемдегі су төгу түтіктері үшін, су төгу шлангісін су төгу шлангісінің фланеціне мүмкіндігінше терең етіп салыңыз. Үлкенірек көлемдегі су төгу түтіктері үшін, су төгу шлангісін фланецке 2 - 5 см кіріп тұратып етіп салыңыз.
	Барабанға өте көп киім салынған.	<ul style="list-style-type: none"> • Жүкті азайтыңыз немесе алдыңғы жағынан жүктелетін кір жуу машинасын пайдаланыңыз. • Кір жуу машинасын тоқтатып, жүкті тексеріңіз. Жүктің барабанға еркін салынуын және есіктері оңай жабылатынын тексеріңіз.
Қыртысталу	Кір жуу машинасынан киімдер дұрыс алынбаған.	<ul style="list-style-type: none"> • Цикл аяқталғаннан кейін, әрқашан кір жуу машинасынан бұйымдарды дереу алып тастаңыз.
	Кір жуу машинасы шамадан тыс жүктелген.	<ul style="list-style-type: none"> • Кір жуу машинасын толық жүктеуге болады, бірақ барабан заттармен қатты толтырылмауы керек. Кір жуу машинасының есігі оңай ашылатын болу керек.
	Ыстық және салқын су беру шлангілері ауыстырып салынған.	<ul style="list-style-type: none"> • Ыстық сумен шаю киімдерде қыртыстарды қалдырады. Су беру шлангілерінің қосылымдарын тексеріңіз.
Су ағуы	Тазалау құралының шамадан тыс көпіруі.	<ul style="list-style-type: none"> • Шамадан тыс көпіру судың ағуын туғызуы мүмкін және қолданылатын тазалау құралының түріне және көлемі байланысты туындауы мүмкін. Жүк аз немесе аздап ласталған болса немесе су өте жұмсақ болса, әрдайым тазалау құралының мөлшерін азайтып салыңыз. Ешқашан берілген тазалау құралында көрсетілген ең көп мөлшерден артық салмаңыз.

Белгілер	Себебі	Шешімі
<p>Кір жуу машинасы дұрыс толтырылмаған</p>	<p>Сүзгі бітеліп қалған.</p>	<ul style="list-style-type: none"> • Ішкі сүзгілерінің немесе толтыру клапандарының бітеліп қалмағанын тексеріңіз. Сүзгіні тазалау нұсқауларын қараңыз.
	<p>Су беру шлангілерінің қатты қатайтылған болуы мүмкін.</p>	<ul style="list-style-type: none"> • Су беру шлангілерінің қатты қатайтылмағанын немесе бітеліп қалмағанын тексеріңіз.
	<p>Берілетін су жеткіліксіз.</p>	<ul style="list-style-type: none"> • Ыстық су мен салқын су шүмектері бірдей толық ашылып тұрғанын тексеріңіз.
	<p>есік пен тартпа ашық.</p>	<ul style="list-style-type: none"> • Есік ашық болса, кір жуу машинасы жұмыс істемейді. Есікті жабыңыз және есіктің толық жабылуына кедергі келтіретін заттың тұрып қалмағанын тексеріңіз.
	<p>Ыстық және салқын су шлангілері ауыстырып салынған.</p>	<ul style="list-style-type: none"> • Су беру шлангісі қосылымдарын тексеріңіз.
	<p>Су деңгейі тым төмен.</p>	<ul style="list-style-type: none"> • Толтыру деңгейі ең жақсы жуу нәтижесіне қол жеткізу үшін, жуу қозғалысына сай реттеледі.

Белгілер	Себебі	Шешімі
Кір жуу машинасы жұмыс істемейді	Енжарлыққа байланысты басқару тақтасы өшірілген.	<ul style="list-style-type: none"> • Бұл қалыпты жағдай болып табылады. Кір жуу машинасын қосу үшін, Қуат түймесін басыңыз.
	Кір жуу машинасы токтан ажыратылған.	<ul style="list-style-type: none"> • Ток сымының жұмыс істейтін розеткаға жалғанғанын тексеріңіз.
	Берілетін су өшірілген.	<ul style="list-style-type: none"> • Ыстық және салқын шүмектерді толығымен жабыңыз.
	Басқару құралдары дұрыс орнатылмаған.	<ul style="list-style-type: none"> • Циклдің дұрыс орнатылғанын тексеріп, есікті жабыңыз және Бастау/Тоқтату түймесін басыңыз.
	Есік немесе тартпа ашық.	<ul style="list-style-type: none"> • Есікті және тартпаны жабыңыз және есіктің толық жабылуына кедергі келтіретін заттың тұрып қалмағанын тексеріңіз.
	Автомат/сақтандырғыш өшіп қалған/жанып кеткен.	<ul style="list-style-type: none"> • Үйдегі автоматтарды/ сақтандырғыштарды тексеріңіз. Сақтандырғыштарды ауыстырыңыз немесе автоматты қайта қосыңыз. Кір жуу машинасын арнайы тарату желісіне қосу керек. Қуат қалпына келтірілген соң, кір жуу машинасы тоқтатылған жерден бастап қосылады.
	Басқаруды қайта орнату керек.	<ul style="list-style-type: none"> • Қуат түймесін басып, одан кейін қалаған бағдарламаны қайта таңдаңыз да, Бастау/Тоқтату түймесін басыңыз.
	Цикл орнатылған соң, Бастау/Тоқтату түймесі басылмаған.	<ul style="list-style-type: none"> • Қуат түймесін басып, қалаған бағдарламаны қайта таңдаңыз да, Бастау/Тоқтату түймесін басыңыз. Бастау/Тоқтату түймесі 60 минут ішінде басылмайтын болса, кір жуу машинасы өшіріледі.
	Шамадан тыс төмен су қысымы.	<ul style="list-style-type: none"> • Үйдегі су қысымының жеткілікті екенін тексеру үшін, үйдегі басқа шүмекті тексеріңіз.
Кір жуу машинасы тым салқын.	<ul style="list-style-type: none"> • Кір жуу машинасы ұзақ мерзімге қатып қалудан төмен температураға шығарылған болса, Қуат түймесін баспас бұрын оны жылытып алыңыз. 	

Белгілер	Себебі	Шешімі
Кір жуу машинасы суды төкпейді	Су төгу шлангісі оралып қалған.	<ul style="list-style-type: none"> • Су төгу шлангісінің оралып қалмағанын тексеріңіз.
	Су төгу шлангісі өденнен 2,4 метрден жоғары биіктікте орналасқан болу керек.	<ul style="list-style-type: none"> • Су төгу шлангісінің кір жуу машинасының төменгі жағынан 2,4 м-ден жоғары және кір жуу машинасынан 1,5 м алыс болмауы керек.
Дақты нашар кетіру	Қатты ластанған кір.	<ul style="list-style-type: none"> • Алдыңғы жағынан жүктелетін машинаны пайдаланыңыз.
	Дақтар бұрыннан тұрып қалған.	<ul style="list-style-type: none"> • Алдын ала жуылған заттарда бұрыннан тұрып қалған дақтар болуы мүмкін. Бұл дақтарды кетіру қиын және қолмен жуу немесе дақты кетіру құралын қолданып алдын ала өңдеу қажет болуы мүмкін.
Жуу циклі қалыпты циклден ұзақ	Кір жуу машинасы кір көлемі, су қысымы және басқа жұмыс жағдайлары үшін жуу уақытын автоматты түрде реттейді.	<ul style="list-style-type: none"> • Бұл қалыпты жағдай болып табылады. Таңдалған бағдарлама үшін оңтайлы нәтижелерді беру мақсатында кіру жуу машинасы цикл уақытын автоматты түрде реттейді. Дисплейде көрсетілген қалған уақыт тек есептелген уақыт болып табылады. Нақты уақыт өзгеруі мүмкін.
Кір жуу машинасында көгерген немесе нашар иіс бар	Дұрыс емес немесе тым көп тазарту құралы қолданылған.	<ul style="list-style-type: none"> • Бұл машинаға өте аз тазалау құралы керек. Берілген тазалау құралын өлшеу қақпағын қолданыңыз.
	Барабан іші дұрыс тазаланбаған.	<ul style="list-style-type: none"> • Науа тазалау бағдарламасын жиі қосып тұрыңыз.
Соңғы рет шаймас бұрын кір жуу машинасы дыбыс шығарады	Бұл қате емес.	<ul style="list-style-type: none"> • Бұл соңғы рет шаю орындалмас бұрын матаны жұмсартқыш сұйықтығын қосуға мүмкіндік беретін ескерту болып табылады.

Қате хабарлары

Белгілер	Себебі	Шешімі
	Тартпа дұрыс жабылмаған	<ul style="list-style-type: none"> Тартпаны жауып, циклді бастау мақсатында Бастау/Тоқтату түймесін басыңыз. Тартпа жабық және тартпаны құлыптау қате хабары көрсетілетін болса, қызмет көрсету орталығына қоңырау шалыңыз.
	Есік дұрыс жабылмаған	<ul style="list-style-type: none"> Тартпаны ашып, ілмек аймағында киім немесе басқа заттар қыстырылып қалмағанын тексеріңіз. Есікті, тартпаны жабыңыз да, циклді қайта бастау үшін, Бастау/Тоқтату түймесін басыңыз. Есік жабық және есік қате хабары көрсетілетін болса, қызмет көрсету орталығына қоңырау шалыңыз.
	Су беру шүмектері толық ашылмаған.	<ul style="list-style-type: none"> Су беру шүмектерінің толық ашылғанын тексеріңіз.
	Су жолы шлангілері оралып, қысылып немесе майысып қалған.	<ul style="list-style-type: none"> Шлангілердің қатты қатайтылмағанын немесе қысылып қалмағанын тексеріңіз. Жуу және техникалық күтім көрсету кезінде, кіру жуу машинасын қозғалтқанда абайлаңыз.
	Су беру сүзгілері бітеліп қалған.	<ul style="list-style-type: none"> Кіріс сүзгілерін тазалаңыз.
	Шүмекке немесе үйге су беру қысымы тым төмен.	<ul style="list-style-type: none"> Үйдегі су қысымының жеткілікті екенін және су ағынының шектелмегенін тексеру үшін, үйдегі басқа шүмекті тексеріңіз. Су беру шлангісін кір жуу машинасынан ажыратып, су беру жолдарын тазалау үшін, шланг арқылы бірнеше литр суды ағызыңыз. Ағын тым төмен болса, су жолдарын жөндеу үшін сантехникпен байланысыңыз.
	Су беру жолы ағуды шектеу шлангілеріне жалғанған.	<ul style="list-style-type: none"> Ағуды шектеу үшін жасалған шлангілер қате жұмыс істеп, кір жуу машинасына суды толтырмауы мүмкін. Ағуды шектеу шлангілерін пайдалану ұсынылмайды.
	Төгу шлангісі бүгілген, қысылған немесе бітелген.	<ul style="list-style-type: none"> Төгу шлангісінің бітелмегенін, оралып қалмағанын және кір жуу машинасының артында немесе астында қысылып қалмағанын тексеріңіз.
	Төгу саңылауы кір жуу машинасының төменгі жағынан 1,2 м-ден жоғары орналасқан.	<ul style="list-style-type: none"> Төгуді реттеңіз немесе жөндеңіз. Ең жоғары төгу биіктігі — 1,2 м.

Белгілер	Себебі	Шешімі
UE	UE тең үлестіру әрекетті сәтті орындалмады.	<ul style="list-style-type: none"> Жүкті автоматты түрде тең үлестіру әрекеті сәтсіз орындалды. Жүкті қолмен реттеуге мүмкіндік беру үшін, цикл тоқтатылды.
	Жүк тым аз.	<ul style="list-style-type: none"> Жүктерді тең үлестіру үшін, кір жуу машинасына көбірек зат салыңыз.
	Ауыр заттар жеңіл заттармен араластырылған.	<ul style="list-style-type: none"> Салмағы ұқсас заттарды жуыңыз.
	Жүк тең үлестірілмеген.	<ul style="list-style-type: none"> Заттар оралып қалса, жүкті қолмен тең үлестіріңіз.
EE	Басқару қатесі.	<ul style="list-style-type: none"> Ашаны ажыратып, қызмет көрсету орталығына қоңырау шалыңыз.
FE	Қате су деңгейіне байланысты су деңгейі тым жоғары.	<ul style="list-style-type: none"> Су шүмектерін жауып, кір жуу машинасын токтан ажыратыңыз да, қызмет көрсету орталығына қоңырау шалыңыз.
PE	Су деңгейі датчигі дұрыс жұмыс істемейді.	<ul style="list-style-type: none"> Су шүмектерін жауып, кір жуу машинасын токтан ажыратыңыз да, қызмет көрсету орталығына қоңырау шалыңыз.
LE	Моторда қате туындады.	<ul style="list-style-type: none"> Кір жуу машинасын 30 минутқа тоқтатып қойып, циклді қайталаңыз. LE қате коды сақталса, қызмет көрсету бөліміне қоңырау шалыңыз.
EcL	Науа тазалау бағдарламасын іске қосу уақыты келді.	<ul style="list-style-type: none"> Науа тазалау бағдарламасын іске қосыңыз.
E7	Кір жуу машинасының тұғыры толық өлшемді кір жуу машинасын орнатпай, іске қосылған.	<ul style="list-style-type: none"> Кір жуу машинасының тұғыры оқшау тұратын құрылғы ретінде іске қосылмайды. Оны LG алдыңғы жағынан жүктелетін кір жуу машинасының астына орнату керек.
	Орнату қоспасы дұрыс жұмыс істемейді.	<ul style="list-style-type: none"> Орнату қоспасы LG компаниясына тиесілі емес құрылғының немесе 2009 жылдан бұрын шығарылған LG құрылғысының астына орнатылған кезде, дұрыс жұмыс істемейді.
FF	Төгу шлангі, беру шлангі немесе төгу сорғысы қатып қалған	<ul style="list-style-type: none"> Ыстық суға батырылған матаны қолданып беру шлангін жібітіңіз. Барабанға ыстық су құйыңыз.
CL	CL — қате емес. Бұл балалардың циклдерді өзгертуіне немесе құрылғыны басқаруына жол бермейді.	<ul style="list-style-type: none"> Оны ажырату үшін, Очистка барабана және Доп. полоскание түймесін үш секундқа басыңыз.

Еске салу



EAC

Өндірілген күні кір жуғыш машинаның барабанының үстінде, есігінің арғы жағында этикеткада көрсетілген.

Күннің форматы: aa/жжжж.

Біздің құрылғылардың сертификат туралы ақпаратты, куәлік нөмірін және оның жарамдылық мерзімі туралы деректерді, LG - Тұтынушыларға қолдау көрсету қызметінің тегін телефон шалу нөмірлерді, кір жуғыш машинаның үстіне орналасқан заттаңбада алуға болады.