

COUNTRY	COMPANY	CC	PHONE	EMAIL / FAX
AUSTRALIA	TEKA AUSTRALIA Pty. Ltd.	61	3 9550 6100	sales@tekaaustralia.com.au
AUSTRIA	KÜPPERSBUSCH GesmbH	43	1 866 800	info@kueppersbusch.at
BELGIUM	B.V.B.A. KÜPPERSBUSCH S.P.R.L.	32	2 466 8740	info@koppersbusch.be
BULGARIA	TEKA BULGARIA LTD.	359	2 9768 330	2 9768 332
CHILE	TEKA CHILE, S.A.	56	2 4386 000	info@teka.cl
P. R. CHINA	TEKA INTERNATIONAL TRADING (Shanghai)	86	21 511 688 41	info@teka.cn
CZECH REPUBLIC	TEKA CZ S.R.O.	420	2 84 691940	info@teka-cz.cz
ECUADOR	TEKA ECUADOR, S.A.	593	4 2100311	ventas@teka.ec
FRANCE	TEKA FRANCE S.A.S.	33	1 343 01597	1 343 01598
GERMANY	TEKA KÜCHENTECHNIK GmbH	49	2771 3950	info@teka-kuechentechnik.de
GREECE	TEKA HELLAS A.E.	30	210 9760283	info@tekahellas.gr
HUNGARY	TEKA HUNGARY KFT	36	1 3542110	teka@teka.hu
INDONESIA	PT TEKA BUANA	62	21 390 5274	teka@tekabuana.com
ITALY	TEKA ITALIA S.P.A.	39	0775 898271	info@tekaitalia.it
KOREA (SOUTH REP.)	TEKA KOREA CO. LTD.	82	2 599 4444	222 345 668
MALAYSIA	TEKA KÜCHENTECHNIK (MALAYSIA) SDN.	60	3 7620 1600	customer_svc@teka.com.my
MAROC	TEKA MAROC, SA	34	942 355 286	942 355 260
MIDDLE EAST	TEKA KÜCHENTECHNIK MIDDLE EAST FZE	971	4 887 2912	teka@emirates.net.ae
MEXICO	TEKA MEXICANA S.A. de C.V.	52	555 133 0493	ventas@tekamexicana.com.mx
PAKISTAN	KÜPPERSBUSCH-TEKA PAKISTAN Pvt. Ltd.	92	42 5757676	42 631 2183
POLAND	TEKA POLSKA SP. ZO.O.	48	22 7383270	teka@teka.com.pl
PORTUGAL	TEKA PORTUGAL, S.A.	351	234 329 500	sacliente@teka.pt
ROMANIA	SC TEKA KÜCHENTECHNIK ROMANIA SRL	40	21 233 44 50	21 233 44 51
RUSSIA	TEKA RUS LLC	7	495 101 31 08	info@tekarus.ru
SINGAPORE	TEKA SINGAPORE PTE. LTD.	65	67342415	tekasin@pacific.net.sg
SPAIN	TEKA INDUSTRIAL, S.A.	34	942355050	mail@teka.com
THAILAND	TEKA (THAILAND) CO. LTD.	66	2 652 2999	2 652 2740 1
TURKEY	TEKA TEKNİK MUTFAK	90	212 288 3134	teka@teka.com.tr
UKRAINE	TEKA UA	380	44 496 0680	info@teka.ua
UNITED ARAB EMIRATES	TEKA KÜCHENTECHNIK U.A.E. LLC	971	4 283 3047	uaeteka@emirates.net.ae
UNITED KINGDOM	TEKA PRODUCTS LTD.	44	1235 861916	info@teka.co.uk
USA	TEKA USA, INC.	1	813 2888820	info@tekausa.com
VENEZUELA	TEKA ANDINA, S.A.	58	2 1229 12821	teka@teka.com.ve
VIETNAM	TEKA VIETNAM CO LTD	848	38 258 746	38 258 747

INSTRUCTION MANUAL	EN
BEDIENINGSANLEITUNG	DE
ІНСТРУКЦІЯ З ЕКСПЛУАТАЦІЇ	UC
HASZNÁLATI UTASÍTÁS	HU
KUCHYŇSKÝ ODSAVAČ	CZ
PREDPIS UČBENIK	SL
INSTRUKCJA OBSŁUGI I MONTAŻU	PL
РУКОВОДСТВО ПО ЭКСПЛУАТАЦИИ	RU
ИНСТРУКЦИИ ЗА МОНТАЖ И ЕКСПЛОАТАЦИЯ	BG
MANUAL DE INSTRUCTIUNI	RO



Teka Industrial, S.A.  
C/ Cajo, 17  
39011 Santander (Spain)  
Tel.: +34-942-355050  
Fax: +34-942-347694  
mail@teka.com

**teka**  
www.teka.com

Teka Küchentechnik GmbH  
Sechsheldener Str. 122  
35708 Haiger (Germany)  
Phone: +49-2771-8141-0  
Fax: +49-2771-8141-10  
info@teka-kuechentechnik.de

03-11-09  
Cod. 61874057

TL1-62 // TL1-92

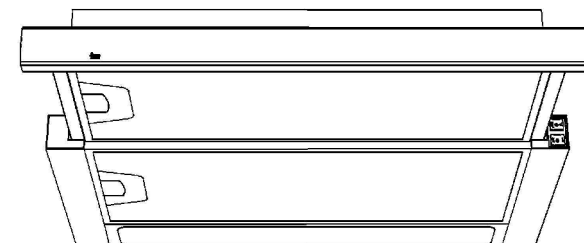

**teka**

**barcelona**  
world race

## English

Dear customer,

We congratulate you on your choice. We are sure that this modern, functional and practical article, constructed from highest quality materials, will fully meet your requirements.

Please read all the sections of this INSTRUCTION MANUAL before using the extractor for the first time to be able to obtain its full performance and to avoid any breakdowns that could arise from its misuse, also allowing small problems to be overcome.

Keep this manual. It will always provide useful information on the extractor and will help other people to use it.

### Safety Instructions

\* Before using the extractor for the first time, you must observe the installation and connection instructions.

\* This appliance is not intended for use by persons (including children) with reduced physical, sensory or mental capabilities, or lack of experience and knowledge, unless they have been given supervision or instruction concerning use of the appliance by a person responsible for their safety.

\* Children should be supervised to ensure that they do not play with the appliance.

\* Never pull the cable to unplug the extractor.

\* Do not switch on the extractor if the electricity cable is worn or has cuts or if there are signs of deterioration around the control panel.

\* If the extractor stops working or functions abnormally, unplug it from the mains and advise the technical service.

\* Do not leave gas burning without a pan above it under the hood.

\* Do not allow grease to accumulate in any part of the extractor, especially in the filter as this **COULD PRODUCE A FIRE RISK**

\* Do not flambé food under the hood.

\* Before installing the extractor consult local rules and regulations in force with respect to current standards on air and fumes.

\* Before connecting the extractor to the mains, check that both the voltage and the frequency conform to that shown on the characteristics label of the extractor located inside it.

\* The cooker hoods provided with plug must preserve it accessible. In the opposite way, it is necessary to install an omnipolar switch with at least a distance of 3 mm. between Line (L) and Neutral (N).

\* The air must not be discharge into a flue that is used for exhausting fumes from appliances burning gas or other fuels. The room must be provided with appropriate ventilation if the extractor is going to be used at the same time as other food processing equipment not using electrical power.

\* We recommend the use of gloves and caution when cleaning the inside of the extractor.

\* Your extractor is designed for domestic use and only for expelling and purifying gases arising from food preparation. Its use for any other purpose must be at your own responsibility and may be dangerous.

\* You should contact the nearest Qualified Technical Assistance Service for any repairs always using original spare parts. Repairs and modifications carried out by others could damage the apparatus or cause it to malfunction, and risking your safety. The manufacturer cannot be held liable for inappropriate use of the apparatus.

### Description of the apparatus (Fig. 1)

- A** Motor controls, two speeds
- B** Light switch independent from motor commands.
- C** Lighting by means of lamps.
- D** Filters located over cooking area, easily withdrawn for cleaning
- E** Extractable group that allows a greater gas capture area
- F** Possibility of incorporating activated charcoal filter (Fig. 2).
- G-H** Anti return tabs to be located in the outlet mouth, locating their ends in the holes provided (Fig. 2).

4

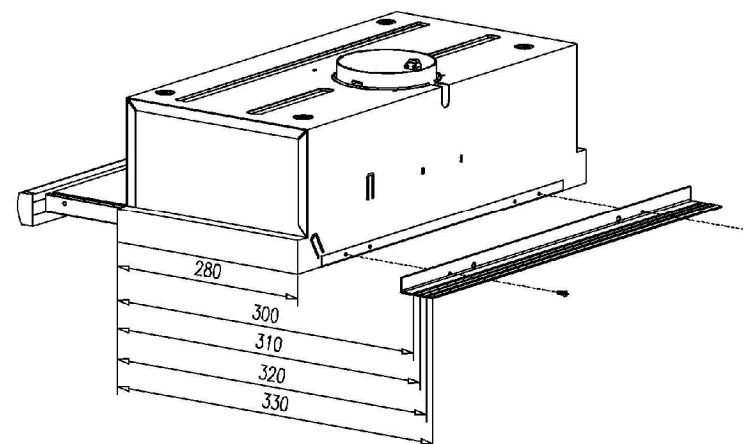
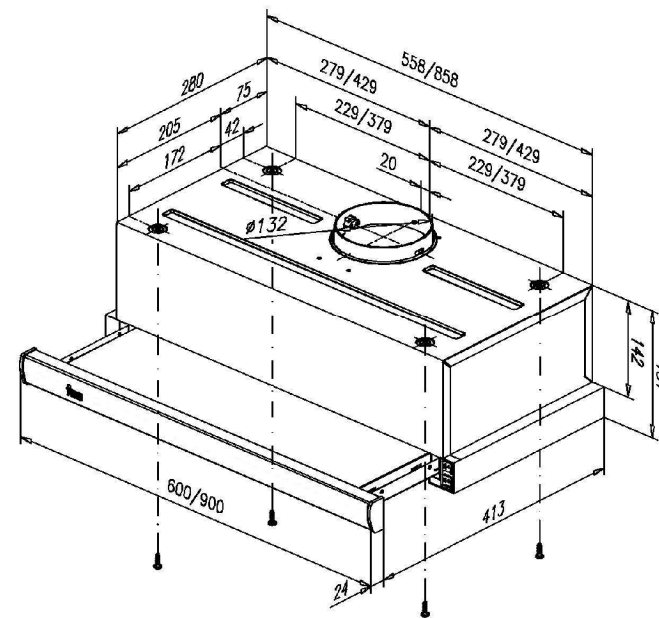

1.-

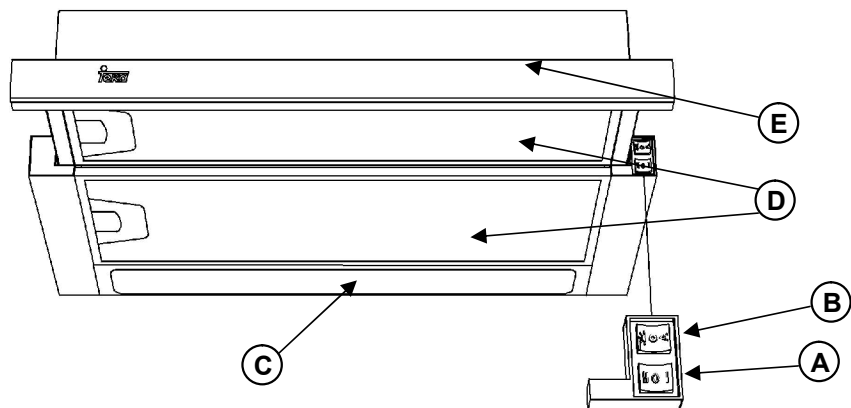

Speed	Absaugleistung	Швидкість	Elszívó teljesítmény	Rychlost	Rýchlost'	Szybkość	Скорость	Скорост	Viteza
I First	Erste	Перша	Első	Nízka	Nízka	Pierwszy	Низкая	Първа	Prima
II Second	Zweite	Друга	Második	Vysoká	Vysoká	Drugi	Высокая	Втора	A doua
Light	Beleuchtung	Світло	Világítás	Světlo	Svetlo	Światło	Освещение	Осветление	Lumina
On	Ein	Ввімк	Bekapcsolva	Zapnuto	Zapnuté	U	Включено	Вкл	Pornita
0 Off	Aus	Вимк	Kikapcsolva	Vypnuto	Vypnuté	Od	Отключено	Изкл	Oprita
A Automatic	Automatisch	Автоматизований	Automatikus	Automaticky	Automaticky	Automatycznie	Освещение включается автоматически	Автоматично	Automata

2.-

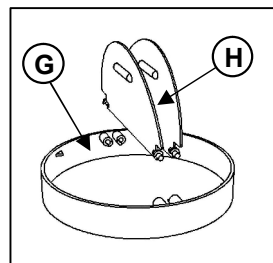
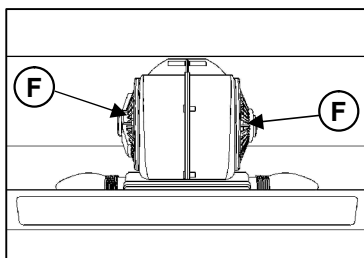

3.-

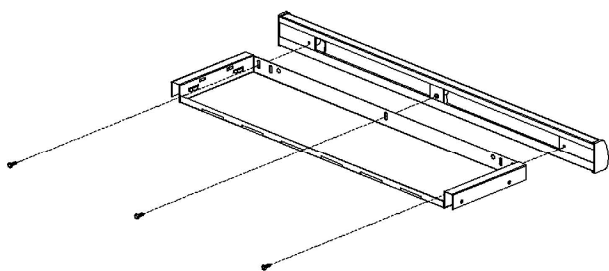

## Instructions for use

By pressing the button shown in the figure 1, you will be able to control the functions of the extractor.

Two achieve better extraction, we recommend switching on the extractor a few minutes before starting to cook (3 - 5 minutes) so that the air flow is continuous and stable when extracting the fumes.

Likewise, keep the extractor switched on for a few minutes when cooking is complete to allow all fumes and odours to be expelled.

## Cleaning and maintenance

Before carrying out any cleaning or maintenance activities, ensure that the extractor is disconnected from the mains.

To carry out cleaning and maintenance, follow the Safety Instructions.

There is a fire risk if cleaning is not carried out in accordance with the instructions.

## Filter cleaning

To withdraw the filters from their locations release the anchoring points. Clean the filter, either by putting it in the dishwasher (see notes) or leaving it standing in hot water to simplify the removal of grease or, if wished, by means of special sprays (protecting the non metallic parts). Once clean, leave it to dry. Important: for the model TL1-92, the metal filters are joined by two aluminium strips wich must be removed prior to cleaning.

**Notes:** cleaning in the dishwasher with aggressive detergents may blacken the surface of metallic parts, without this affecting its gas retaining properties.

**N.B.** The filter must be cleaned at least once a month depending on how often the extractor is used. It must be remembered that grease is deposited in the extractor when cooking, whether it is switched on or not.

## Cleaning of the extractor body

The use of warm (40°C approx.) soapy water is recommended. A cloth moistened in this water is used for cleaning the extractor, paying special attention to the grids. Afterwards, dry it using a lint-free cloth.

### Note:

- \* Never use metallic scouring pads or abrasive products that could damage the surface.
- \* Do not use scrapers with metallic surfaces such as knives, scissors etc.

## Activated charcoal filter

- \* To install the charcoal filter press the anchor points onto each side of the motor and turn clockwise.
- \* The carbon filters last from three to six months depending on the particular conditions of use.
- \* The activated carbon filters can neither be washed nor regenerated. Once they are exhausted, they must be changed.
- \* To replace used filters with new ones, withdraw the old ones in the reverse order to that of installation.

## Changing Bulbs

- \* It is important that the mains are disconnected, and ensure the bulbs that are to be replaced are not hot.
- \* Remove the light lens to expose the extractable lamps.
- \* The maximum bulbs power is 40W.

## Tecnical Information (Fig. 4)

Dimensions	Width = 600 // 900 mm
	Depth = 280 mm
	Height = 181 mm

Electrical characteristics:  
REFER TO RATING PLATE

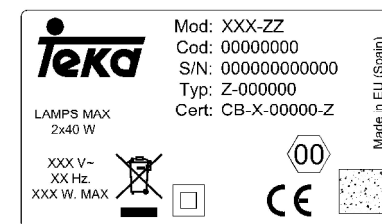

## English

### Installation

To attach the hood to the furniture in its upper part it will use figure 4, inserting the screws from the inside.

**The lower part of the extractor must be located at a minimum height of 60 cm above the hob for electric cookers and 65 cm for gas cookers. If the instructions of a gas cooker indicate a greater distance these must be observed.**

When the extractor is working at the same time as other non-electrical cooking equipment, the outlet air pressure must not exceed 4 Pa ( $4 \times 10^{-5}$  bar).

Defect	Possible cause	Solution
<b>The extractor does not work</b>	The cable is not connected	Connect the mains cable
	No current is reaching the plug	Revise/repair the electricity circuit
<b>The extractor does not blow enough or vibrates</b>	Filter saturated with grease	Clean or substitute filter
	Outlet obstructed	Eliminate obstructions
	Inadequate air conduit	Contact the installer and follow instructions of this manual
<b>The lamps do not light</b>	Lamp broken	Exchange the bulb
	Lamp loose	Tighten bulb

To achieve optimum performance the length of the outlet hose should not exceed 4 meters, or include more than two 90° angles (elbows).

Although venting to the outside is recommended, activated carbon filters may be used, which allow the gas to be returned to the kitchen through the outlet pipe.

If you wish to exchange the front for one matching the kitchen units, follow the following instructions (Fig. 3):

- \* Withdraw the movable group.
- \* Remove the screws (T) that support the front.
- \* Install the new front fixing it with the same screws that held the old one.

### If something does not work

Before seeking technical assistance carry out the following checks first:

### Solutii pentru eventualele probleme

Înainte de a cere sfatul departamentului de asistență tehnică, mai întâi efectuați următoarele verificări.

Problema	Cauza posibilă	Soluția
<b>Hota nu funcționează</b>	Cablul nu este conectat	Conectați cablul de alimentare
	Nu există curent la priză	Verificați/reparați circuitul electric
<b>Hota nu extrage suficient sau vibrează</b>	Filtrul este saturat cu grăsime	Curățați sau înlocuiți filtrul
	Evacuarea este blocată	Eliminați blocajele
	Circuit inadecvat al aerului	Contactați instalatorul și urmați instrucțiunile din acest ghid
<b>Lampile nu se aprind</b>	Lampile sunt arse	Înlocuiți becul
	Lampile nu sunt fixate	Însurubați becul

Acest aparat este marcat CEE conform Standardelor 2002/92/EC ale Parlamentului și Consiliului Europei referitoare la deșeurile de echipamente electrice și electronice. Reciclarea corectă a acestui produs elimină consecințele negative asupra pământului și sănătății.



Simbolul  (de pe produs sau de pe documentele care îl însoțesc), indică faptul că acest dispozitiv nu poate fi manipulat ca și deșeu menajer. Este necesar ca acesta să fie depozitat la un centru de colectare pentru reciclarea aparatelor electrice și electronice. Eliminarea se face în conformitate cu normele mediului înconjurător pentru reciclarea deșeurilor.

Pentru a obține informații detaliate despre manipularea, recuperarea și reciclarea acestui produs, luați legătura cu consiliul orașului dvs., cu serviciul pentru eliminarea deșeurilor urbane sau cu magazinul de unde ați achiziționat produsul.

TEKA INDUSTRIAL, S.A. reserves the right to make corrections in its appliances wherever it considers these necessary or useful, without harming their essential features.

TEKA INDUSTRIAL, S.A. își rezervă dreptul de a efectua orice corectare a produselor sale pe care o considera necesară sau utilă, fără a modifica trăsăturile de bază ale acestora.

## Romana

### Inlocuirea becului

- \* Este esential ca hota sa fie decuplata de la retea, si verificati ca becurile care vor fi inlocuite sa nu fie incinse.
- \* Indepartati lentila pentru a ajunge la bec.
- \* Puterea maxima a becului trebuie sa fie de 40 W.

### Informatii Tehnice (Fig. 4)

Dimensiuni:      Latime = 600 // 900 mm  
                         Adancime = 280 mm  
                         Inaltime = 181 mm

### Caracteristici electrice:

#### VEZI PLACUTA CU DATE TEHNICE

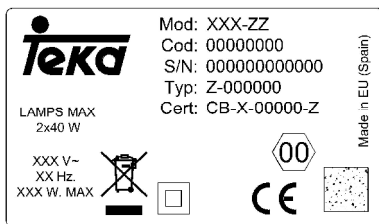

### Instalare

Pentru a atasa Hood la mobilier, în partea sa superioară care le va utiliza Figura 4, introducând șuruburi din interior.

**Partea de jos a hotei trebuie sa fie amplasata la cel puțin 60cm deasupra plitei electrice si la 65cm deasupra plitelor pe gaz. Daca instructiunile pentru plitele pe gaz recomanda o distanta mai mare, acestea trebuie respectate.**

Atunci cand hota functioneaza in acelasi timp cu alte dispozitive de gatit non electrice, presiunea de evacuare a aerului nu trebuie sa depaseasca 4 Pa ( $4 \times 10^{-5}$  bar).

Pentru a obtine o functionare maxima, lungimea furtunului de evacuare un trebuie sa depaseasca 4 metri, sau sa includa mai mult de 2 unghiuri de 90° (coturi).

Desi se recomanda evacuarea aerului in afara, se pot folosi filtre de carbune active care permit gazului sa se intoarca in bucatarie prin conducta de evacuare.

Daca doriti sa schimbati partea frontala cu una care se potriveste corpurilor de bucatarie, urmati instructiunile de mai jos (Fig. 3):

- \* Indepartati grupul mobil.
- \* Indepartati suruburile (T) care fixeaza partea frontala
- \* Montati noua fatada utlizand aceleasi suruburi cu care a fost fixata cea veche.

### Special U.K. Requirements

Height above gas hob: 75 mm minimum.  
NEVER PLACE THE COOKER HOOD OVER AN EYE-LEVEL GRILL.  
This appliance must be connectec by a competent person, using fixed wiring via a DOUBLE POLE SWITCHED FUSED SPUR OUTLET.

### Electrical connection

We recommend that the appliance is connected by a qualified electrician, who is a member of the N.I.C.E.I.C. and who will comply with the I.E.E. and local regulations.

Should the colour of the wires in the mains lead for the appliance not correspond with the coloured markings identifying the terminal in your spur box proced as follow:

\* The wire which is coloured blur must be connected to the marked N (Neutral) or coloured Black.

\* The wire which is coloured brown must be connected to the marked L (Live) or couloured Red

\* Where avialable (see installation), the wire which is coloured yellow/green must be connected to the market  $\perp$  or coloured Yellow/Green.

If the cooker hood is installed for use above a gas appliance then the provision vor ventilation must be in accordance with the Gas Safety (Installation & Use) Regulations 1984 and the relevant Building Regulations. Detailed recommendations are contained in the following British Standard Codes of Practice BS6172, BS5440 and BS6891 Current Edition.

This apparatus has the marked CEE in conformity with Standard 2002/92/EC of the European Parliament and the Council about remainers of electrical en electronic apparatuses. The correct elimination of this product avoids negative consequences for the market and the health.



Symbol  (In the product or in the documents that are included with it), indicates that it's not possible to be treated like domestic remainder. It's necessary to give it in a collection point to recycle electrical and electronic apparatuses. Get rid of it in accordance with the environmental norms for remainders elimination.

In order to obtain detailed information about the treatment, recovery or recycling of this product, put yourself in contact with the city council, with the elimination service of urban remainder or with the store where vou acquired the product.



## Deutsch

Verehrte Kundin, verehrter Kunde,

wir beglückwünschen Sie zu Ihrer Wahl und sind sicher, daß der Erwerb dieses Geräts, das unter Verwendung von Materialien bester Qualität hergestellt und strengen Kontrollen während des gesamten Fertigungsprozesses unterzogen wurde, Ihren Anforderungen vollkommen gerecht wird.

Vor der erstmaligen Benutzung der Dunstabzugshaube bitten wir Sie, die Bedienungsanweisung aufmerksam zu lesen und die Hinweise genau zu befolgen, damit Sie viele Jahre lang mit diesem Gerät die bestmöglichen Ergebnisse erreichen sowie Fehler und Störungen vermeiden, die sich aus einer unsachgemäßen Benutzung des Geräts ergeben können. Außerdem ist Ihnen diese Bedienungsanleitung bei der Lösung kleiner Probleme behilflich.

Bewahren Sie die Bedienungsanleitung gut auf, sie gibt Ihnen jederzeit nützliche Informationen und erleichtert auch die Bedienung durch andere Personen.

### Sicherheitshinweise

\* Beachten Sie bitte vor der erstmaligen Inbetriebnahme die Anweisungen hinsichtlich Installation und Anschluß der Dunstabzugshaube.

\* Dieses Gerät ist nicht für die Benutzung von Personen (einschließlich Kindern) mit eingeschränkten physischen, sensorischen oder mentalen Fähigkeiten, oder Mangel an Erfahrung und Kenntnissen geeignet, es sei denn sie werden von einer Person, die für ihre Sicherheit verantwortlich ist, überwacht oder angeleitet.

\* Kinder sollten beaufsichtigt werden, damit sichergestellt wird, dass sie nicht mit dem Gerät spielen.

\* Ziehen Sie niemals am Kabel, wenn Sie die Dunstabzugshaube vom Netz trennen wollen.

\* Benutzen Sie die Dunstabzugshaube nicht mit defektem oder angeschnittenem Netzkabel, oder wenn das Gerät sichtbare Schäden im Bereich der Bedienelemente aufweist.

\* Wenn die Dunstabzugshaube nicht mehr oder nicht mehr richtig funktioniert, trennen Sie diese

vom Netz und setzen Sie sich mit dem technischen Kundendienst in Verbindung.

\* Achten Sie bitte stets darauf, daß die Kochstellen unter der Dunstabzugshaube ohne ein daraufgestelltes Gefäß in Betrieb sind.

\* Vermeiden Sie Fettablagerungen auf allen Teilen der Dunstabzugshaube und insbesondere im Filter, es besteht Brandgefahr.

\* Flambieren Sie niemals unterhalb der Abzugshaube.

\* Informieren Sie sich vor Einbau der Dunstabzugshaube über die jeweils geltenden örtlichen Vorschriften über Luft- und Rauchabzug.

\* Prüfen Sie vor Anschluß der Dunstabzugshaube an das Netz, ob Frequenz und Spannung mit den Angaben auf dem an der Unterseite angebrachten Typenschild übereinstimmen.

\* Bei Geräten mit Stecker muss dieser immer zugänglich sein, um das Gerät gegebenenfalls vom Netz trennen zu können. Alternativ ist bei Anschluss des Gerätes eine Einrichtung vorzusehen, die es ermöglicht, das Gerät mit einer Kontakt-Öffnungsweite von mindestens 3mm allpolig vom Netz zu trennen. Als geeignete Trennvorrichtung gelten LS-Schalter, Sicherungen und Schütze. Bei Anschluss und Reparatur Gerät mit einer dieser Einrichtungen stromlos machen.

\* Die Luft darf nicht in einen Abzug abgegeben werden, der von Geräten, die Gas oder andere Brennstoffe verbrennen, benutzt wird. Der Raum muß mit einer ausreichenden Belüftung versehen sein, wenn in dem gleichen Raum auch andere nicht mit elektrischer Energie betriebene Geräte benutzt werden.

\* Wir empfehlen Ihnen, bei der Reinigung Schutzhandschuhe zu tragen und bei der Reinigung des Inneren der Dunstabzugshaube mit größter Vorsicht vorzugehen.

\* Ihre Dunstabzugshaube ist ausschließlich für einen Einsatz im Heimbereich zur Reinigung und Absaugung von Küchendünsten bestimmt, die bei der Speisezubereitung entstehen. Der Einsatz für andere Anwendungen erfolgt ausschließlich auf Ihr Risiko und kann gefährlich sein.

\* Hinsichtlich aller Reparaturarbeiten wenden Sie sich bitte an die nächstgelegene Kundendienststelle, die eine Verwendung von Originalersatzteilen garantiert. Alle Reparaturen oder Eingriffe durch anderes Personal können Schäden und Funktionsstörungen am Gerät hervorrufen und Gefahren für Ihre Sicherheit zur Folge haben. Der Hersteller haftet nicht für Schäden aus einer unsachgemäßen Verwendung des Geräts.

### Descririerea dispozitivului (Fig. 1)

- A** Butoanele de control ale motorului care permit selectarea a doua pozitii de functionare.
- B** Intrerupator lumina independent de motor.
- C** Iluminare cu ajutorul lampilor.
- D** Filtre amplasate deasupra zonei de preparare, care pot fi scoase cu usurinta pentru a fi curatate
- E** Grup extractor care permite extractia gazului pe o suprafata mai intensa.
- F** Posibilitatea de a monta filtre de carbon activ (Fig. 2).
- G-H** Flanse anti-retur care vor fi amplasate in orificiul de evacuare, avand capetele introduse in deschiderile respective (Fig. 2).

### Instructiuni de utilizare

Apasand butonul indicat in imaginea 1, veti putea controla functiile hoteli.

Pentru a obtine o extractie mai buna, este recomandata pornirea hoteli cu cateva minute inainte de a incepe prepararea (3-5 minute) pentru ca aerul sa devina continuu si stabil atunci cand incepe extractia fumului.

De asemenea, mentineti hota pornita pentru cateva minute dupa terminarea prepararii pentru ca toate fumurile si mirosurile sa fie inlaturate.

### Curatarea si intretinerea

Inainte de a efectua orice lucrare de curatare sau intretinere, verificati daca hota este deconectata de la retea.

Pentru a efectua operatiunile de curatare si intretinere urmati instructiunile de siguranta.

Exista risc de incendiu, daca operatiunea de curatare nu se realizeaza in conformitate cu instructiunile.

### Curatarea filtrelor

Pentru a scoate filtrele din locasul lor, slabiti punctele de fixare. Curatati filtrul, fie in masina de spalat vase (vezi observatiile), fie lasati-l in apa calda pentru a inlesni indepartarea grasimilor sau, daca doriti, cu ajutorul substantelor speciale (protejand partile care nu sunt metalice). Dupa ce au fost curatate, lasati filtrele sa se usuce. Pentru modelul TL1-92, din metal filtre sunt aderat prin două benzi de aluminiu, care trebuie să fie eliminate înainte de curățare.

**Observatii:** curatarea cu detergenti agresivi in masina de spalat vase poate cauza innegrirea suprafetei partilor metalice, fara a afecta capacitatea filtrului de a retine gazul.

**N.B.** Filtrul trebuie curatat cel putin o data pe luna in functie de cat de des este intrebuintata hota. Trebuie retinut faptul ca grasimile se acumuleaza in interiorul hoteli in timpul prepararii alimentelor, fie ca aceasta este pornita sau oprita.

### Curatarea corpului hoteli

Se recomanda folosirea apei calde (aprox. 40°C cu sapun. Se va utiliza o carpa inmuiata in aceasta solutie pentru curatarea hoteli, acordand o atentie sporita gratarelor. Dupa curatare, uscati hota cu ajutorul unei carpe care nu lasa scame.

### Observatii:

- \* Nu utilizati bureti de curatare metalici sau produse abrazive care pot deteriora suprafata.
- \* Nu utilizati obiecte de curatare cu suprafete metalice precum cutite, foarfeci etc.

### Filtre de carbune active

- \* Pentru a instala filtrul de carbune, apasati punctele de fixare pe fiecare parte a motorului si rotiti in sensul acelor de ceasornic.
- \* Filtrul de carbune poate fi utilizat intre trei si sase luni in functie de conditiile speciale de intrebuintare.
- \* Filtrul de carbune activ nu poate fi curatat sau regenerat. Dupa terminarea perioadei in care poate fi utilizat, acesta trebuie inlocuit.
- \* Pentru a inlocui filtrele uzate cu unele noi, trebuie sa le scoateti pe cele vechi urmand instructiunile de instalare in ordine inversa.

## Romana

Dragi clienti:

Va felicitam pentru alegerea facuta. Suntem siguri ca acest dispozitiv modern, functional si practic, facut din materiale de cea mai.

Va rugam sa cititi toate sectiunile acestui GHID DE UTILIZARE inainte de a utiliza hota aspiranta pentru prima data si astfel veti obtine o functionare deplina si veti putea evita orice defectiuni cauzate de o utilizare gresita, iar problemele minore vor putea fi rezolvate.

Pastrati acest ghid. Va va furniza intotdeauna informatii utile legate de hota si va fi de asemenea util si altor persoane.

### Instructiuni de Siguranta

\* Inainte de utilizarea hotei pentru prima data, respectati instructiunile de instalare si conectare.

\* Acest aparat nu este destinat utilizarii de catre persoane (inclusiv copii) cu capacitati fizice, senzoriale sau mentale reduse, sau lipsiti de experienta si cunostinte, cu exceptia cazului in care acestea sunt supravegheate sau instruite privind utilizarea aparatului de catre o persoana responsabila pentru siguranta lor.

\* Copiii trebuie sa fie supravegheati pentru ca acestia nu se joace cu aparatul respectiv.

\* Nu trageti de cablu pentru a deconecta hota. Trageti intotdeauna de fisa.

\* Nu porniti hota daca este deteriorat cablul de alimentare sau daca acesta prezinta taieturi sau daca exista semne de deteriorare in zona panoului de control.

\* Daca hota nu mai functioneaza sau exista anomalii in functionare, deconectati-o de la retea si contactati serviciul de asistenta tehnica.

\* Nu lasati plita pe gaz pornita daca nu exista un vas asezat pe aceasta, sub hota.

\* Nu lasati grasimile sa se acumuleze in nicio parte a hotei, mai ales in filtru, deoarece **EXISTA RISCUL PRODUCERII DE FLACARI.**

\* Nu pregatiti preparate flambate sub hota.

\* Inainte de a conecta hota la retea, verificati daca tensiunea si frecventa corespund celor indicate pe eticheta de caracteristici situata in interiorul dispozitivului.

\* Daca hota este prevazuta cu un cablu cu fisa, aceasta trebuie sa fie accesibila, sau trebuie stabilita o conexiune printr-un intrerupator unipolar cu o distanta minima intre contacte de 3mm

\* Aerul nu trebuie sa ajunga intr-o conducta utilizata pentru evacuarea fumului rezultat de la alte dispozitive care functioneaza pe baza de gaze naturale sau alti combustibili. Camera trebuie sa aiba un sistem adecvat de aerisire daca hota va fi folosita in acelasi timp cu alte dispozitive alimentate cu alt tip de energie decat cea electrica.

\* Recomandam folosirea manusilor si o atentie sporita atunci cand se curata interiorul hotei.

\* Aceasta hota este proiectata doar pentru uz casnic si doar pentru extractia si purificarea gazelor rezultate din prepararea alimentelor. Utilizarea acesteia in alt scop poate fi riscanta. Va veti asuma raspunderea pentru o astfel de intrebuintare neadecvata.

\* Contactati cel mai apropiat centru de Asistenta Tehnica calificata pentru orice reparatie folosind intotdeauna piese de schimb originale. Reparatile si modificarile efectuate de alte persoane pot deteriora dispozitivul sau pot cauza o functionare defectuoasa, si va pot pune siguranta in primejdie. Producatorul nu poate fi tras la raspundere pentru utilizarea neadecvata a dispozitivului.

### Gerätebeschreibung (Abb. 1)

- A** Bedienelemente für den Motor mit 2 Stellungen
- B** Von der Funktion der Motoren unabhängiger Lichtschalter
- C** Beleuchtung mit Glühlampen
- D** Zur Reinigung einfach abnehmbare Filter über dem Kochbereich
- E** Auszug zur Einstellung einer größeren Absaugfläche
- F** Einbaumöglichkeit für Aktivkohlefilter (Abb. 2).
- G-H** Rückschlagklappen zum Aufsatz auf die hierfür am Abzug vorgesehenen Durchbrüche (Abb. 2).

### Bedienungsanweisung

Durch Betätigen der in der Abbildung 1 bezeichneten Bedienelemente werden die Funktionen der Dunstabzugshaube gesteuert.

Schalten Sie die Dunstabzugshaube einige Minuten vor Kochbeginn ein (zwischen 3 und 5 Minuten). Hierdurch wird eine kontinuierliche und stabile Luftströmung erreicht, wenn die Dämpfe abzusaugen sind.

Die Dunstabzugshaube nach dem Kochen noch einige Zeit (zwischen 3 und 5 Minuten) weiterlaufen lassen, damit Fetteilchen aus der Abluftleitung vollständig nach außen transportiert werden. Auf diese Weise wird das Rückströmen von Fett, Dämpfen und Gerüchen verhindert.

### Reinigung und Pflege

Überzeugen Sie sich vor Beginn aller Reinigungs- oder Pflegearbeiten davon, daß das Gerät vom Netz getrennt ist.

Beachten Sie bei allen Reinigungs- und Pflegearbeiten die Sicherheitshinweise.

Wenn die Reinigung nicht gemäß der Gebrauchsanleitung regelmäßig durchgeführt wird, besteht die Gefahr eines Brandes.

### Reinigung der Filter

Hängen Sie die Filter durch Betätigung der Verschlüsse aus. Tauchen Sie die Filter zur Reinigung in heißes Wasser, bis sich die Fettreste aufgelöst haben, spülen Sie diese danach mit fließendem Wasser ab. Die Verwendung eines speziellen fettlösenden Sprays zur Reinigung der Filter ist ebenfalls möglich. Die Filter können auch in der Geschirrspülmaschine gereinigt werden (siehe Anmerkung). Stellen Sie die Filter darin senkrecht auf, damit sich keine Speisereste darauf absetzen können. Nach der Reinigung die Filter trocknen und anschließend wieder in die Dunstabzugshaube einsetzen. Wichtig: beim Modell TL1-92 sind die Metallfettfilter durch zwei Aluminiumbänder verbunden, die vor der Reinigung abgenommen werden müssen.

**Anmerkung:** Durch Reinigung mit aggressiven Spülmitteln im Geschirrspüler kann die metallische Filteroberfläche schwarz anlaufen, ohne daß jedoch die Rückhaltefähigkeit für Fette beeinträchtigt wird.

**Achtung:** In Abhängigkeit vom Grad der Nutzung der Dunstabzugshaube ist eine Reinigung der Filter mindestens einmal monatlich erforderlich. Beachten Sie bitte, daß beim Kochen auch dann Fettablagerungen an der Dunstabzugshaube und im Filter auftreten, wenn diese nicht in Betrieb ist.

### Reinigung der Filterhalterung und des Gehäuses der Abzugshaube

Zur Reinigung wird die Verwendung eines in warmer Seifenlauge mit einer Temperatur von etwa 40°C angefeuchteten Tuchs empfohlen. Reinigen Sie besonders sorgfältig alle Schlitze und trocknen Sie anschließend alle Flächen gründlich mit einem nicht fasernden Tuch.

### Achtung

\* Verwenden Sie zur Reinigung keine metallischen Scheuerschwämme oder kratzend wirkende Mittel, durch welche die Oberfläche beschädigt werden kann.

\* Kratzen Sie nicht mit harten Gegenständen wie Messer, Scheren usw.

## Deutsch

### Активkohlefilter

- \* Zum Einbau der Aktivkohlefilter müssen die Befestigungselemente an Motor und Filter ausgerichtet, das Filter aufgesetzt und durch Drehen in Uhrzeigerichtung verriegelt werden.
- \* Die Nutzungsdauer der Aktivkohlefilter beträgt in Abhängigkeit von der jeweiligen Intensität der Nutzung drei bis sechs Monate.
- \* Die Aktivkohlefilter können weder gewaschen noch regeneriert werden. Sie sind daher auszutauschen, wenn deren Filterwirkung erschöpft ist.
- \* Der Austausch verbrauchter Aktivkohlefilter erfolgt in umgekehrter Reihenfolge des Einbaus.

### Austausch der Glühlampen

- \* Die Glasabdeckung abnehmen, damit werden die Lampen zugänglich.
- \* Die Dunstabzugshaube vor dem Lampenwechsel vom Netz trennen, die Lampen nicht in heißem Zustand auswechseln.
- \* Die maximale Leistung der Lampen beträgt 40 W.

### Technische Informationen (Abb. 4)

Abmessungen: Breite = 600 // 900 mm  
Tiefe = 280 mm  
Höhe = 181 mm

Elektrische Kennwerte:  
SIEHE TYPENSCHILD

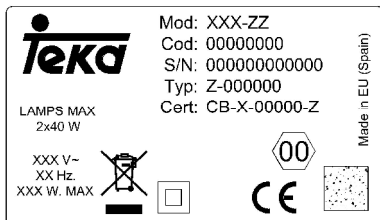

### Einbau

Um die Haube, die Möbel in ihrem oberen Teil wird es Abbildung 4 Nutzung legen, indem er das Schrauben von innen.

**Die Unterseite der Dunstabzugshaube muß eine Mindesthöhe von 60 cm über elektrischen Kochstelle und 65 cm. Über Gaskochstellen aufweisen. Ist in den Einbauanweisungen für ein Gaskochfeld ein größerer Abstand angegeben, muß dieser entsprechend berücksichtigt werden.**

Der Anschluß der Dunstabzugshaube muß an eine Steckdose mit Schutzleiter erfolgen. Bei Betrieb der Dunstabzugshaube zusammen mit anderen, nicht mit elektrischer Energie betriebenen Geräten darf der auftretende Unterdruck einen Wert von 4 Pa (4 x 10<sup>-6</sup> bar) nicht überschreiten.

Um eine optimale Leistung der Dunstabzugshaube zu erreichen, darf die Länge des Abzugsrohrs VIER Meter nicht überschreiten und sollte nicht mehr als zwei 90°-Winkel enthalten.

Obwohl eine Absaugung der beim Kochen entstehenden Dämpfe nach außen empfohlen wird, können Aktivkohlefilter eingebaut werden, die eine Rückführung der gereinigten Gase in die Küche über das Abzugsrohr ermöglichen.

Möchten Sie die Original-Frontabdeckung durch eine zu Ihrem Küchenmöbel passende ersetzen, gehen Sie wie folgt vor (Abb. 3):

- \* Ziehen Sie den Auszug heraus.
- \* Lösen Sie die Schrauben (T) zur Befestigung der Frontabdeckung.
- \* Bringen Sie die neue Frontabdeckung an und befestigen Sie diese wie das Originalteil.

### Ако нещо не работи

Преди да потърсите техническа помощ при възникнал проблем, моля проверете:

Проблем	Вероятна причина	Решение
Абсорбаторът не работи	Захранващият кабел не е свързан	Свържете кабела към електрическото захранване
	Няма ток в контакта	Проверете / ремонтирайте електрическата инсталация
Абсорбирането не е задоволително или има вибрации	Филтрите са запушени	Почистете или заменете филтрите
	Въздуховодът е запушен	Почистете въздуховода
Лампите не светят	Въздуховодът е неподходящ	Свържете се със специалиста, монтирайте уреда и спазвайте настоящите инструкции
	Лампите са изгорели Лампите са се развинтили	Заменете лампите Затегнете ги

Този уред е СЕЕ маркиран съгласно директива 2002/92/ЕС на Европейския парламент и Съвета за отпадъците от електрически и електронни уреди. Правилното елиминиране на тези продукти предпазва от негативни последици за хората и околната среда.



Символът  (отбелязан върху уреда или върху съпътстващата документация) обозначава, че този уред не може да бъде третиран като битов отпадък. Необходимо е той да бъде предаден в пункт за събиране на електрически и електронни уреди или на компания, имаща право да сметоизвозва такива уреди. За да получите подробна информация за преработването на този уред, моля, обърнете се към местните власти, към компания за сметоизвозване на такива уреди или към магазина, откъдето сте закупили уреда.

**TEKA INDUSTRIAL, S.A.** си запазва правото да прави промени в своите електроуреди, винаги когато това е необходимо или полезно, без да засяга техните основни характеристики.



## Български

### Филтри с активен въглен

- \* За да поставите филтрите с активен въглен, поставете техните захващащи части в предвидените за това отвори на двигателя, като бъдат завъртени по посока на часовниковата стрелка.
- \* Филтрите с активен въглен са годни от 3 до 6 месеца в зависимост от употребата на абсорбатора.
- \* Филтрите с активен въглен не се мият, нито възстановяват. След тяхната употреба трябва да се заменят с нови.
- \* За да свалите използваните филтри, следвайте обратната процедура на тази при поставянето им.

### Смяна на електрическите крушки за осветление

- \* Свалете металния филтър, така че да имате достъп до крушките.
- \* Не забравяйте да изключите абсорбатора от електрическата мрежа и да проверите дали крушките, които ще бъдат заменени, не са все още горещи.
- \* Максималната мощност на всяка една от крушките е 40 W.

### Технически данни (Фиг. 4)

Размери: Ширина = 600 // 900 мм  
Дълбочина = 280 мм  
Височина = 181 мм

Електрически характеристики:  
УКАЗАНИ СА НА СТИКЕРА С ЕЛЕКТРИЧЕСКИ ПОКАЗАТЕЛИ

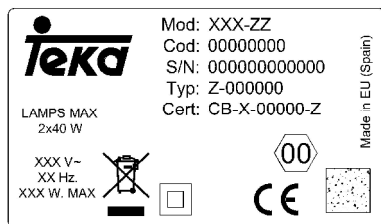

### Инсталация

За да прикрепите капака на мебели в горната си част, които ще използва цифрата 4, вмъкване на винта от вътре.

**Долната част на абсорбатора трябва да е на височина най-малко 60 см от електрически котлони или на 65 см от газове. Ако в инструкциите за тяхната употреба се препоръчва по-голямо разстояние, то следва да бъде спазено.**

Когато абсорбатора работи едновременно с друг неелектрически уред за готвене, въздушното налягане, което се получава в отдушника, не трябва да превишава 4 Pa ( $4 \times 10^{-5}$  на бара).

За да бъде абсорбирането оптимално, изходящият въздуховод не трябва да превишава 4 метра дължина и да не включва повече от 2 чупки с ъгъл  $90^\circ$ .

Въпреки че е препоръчително извеждане на парите навън, може да се използват филтри с активен въглен, които връщат пречистения въздух в кухнята.

Ако желаете да замените предния панел с друг, който да съответства на кухненската мебел, направете следното (Фиг. 3):

- \* Издърпайте плъзгача.
- \* Отвийте винтовете (T), които държат предния панел.
- \* Поставете новия панел с помощта на същите винтове.

### Wenn das Gerät nicht funktioniert

Bevor Sie den Reparatordienst verständigen, führen Sie bitte die nachfolgenden Überprüfungen durch:

Fehler	Mögliche Ursache	Abhilfe
<b>Die Dunstabzugshaube funktioniert nicht.</b>	Das Netzkabel ist nicht angeschlossen.	Netzkabel anschließen.
	Die Steckdose führt keine Spannung.	Für Spannungszuführung zur Steckdose sorgen.
<b>Die Absaugleistung der Dunstabzugshaube ist zu gering, oder es treten Vibrationen auf.</b>	Der Filter ist mit Fett gesättigt.	Filter reinigen oder austauschen.
	Das Abzugsrohr ist verstopft.	Die Verstopfungen beseitigen.
	Die Luftkanäle sind nicht richtig dimensioniert.	Setzen Sie sich mit dem Installateur in Verbindung und beachten Sie die Angaben in der Bedienungsanleitung.
<b>Die Beleuchtung funktioniert nicht.</b>	Die Lampen sind durchgebrannt.	Lampen austauschen.
	Die Lampen sitzen locker.	Lampen ordnungsgemäß einschrauben bzw. eindrücken.

In Übereinstimmung mit den Anforderungen der Europäischen Richtlinie 2002/96/EG über Elektro- und Elektronik-Abfälle (WEEE) ist vorliegendes Gerät mit einer Markierung versehen. Sie leisten einen positiven Beitrag für den Schutz der Umwelt und die Gesundheit des Menschen, wenn Sie dieses Gerät einer gesonderten Abfallsammlung zuführen. Im unsortierten Siedlungsmüll könnte ein solches Gerät durch unsachgemäße Entsorgung negative Konsequenzen nach sich ziehen.



Auf dem Produkt oder der beiliegenden Produktdokumentation ist folgendes Symbol  einer durchgestrichenen Abfalltonne abgebildet. Es weist darauf hin, dass eine Entsorgung im normalen Haushaltsabfall nicht zulässig ist. Entsorgen Sie dieses Produkt im Recyclinghof mit einer getrennten Sammlung für Elektro- und Elektronikgeräte. Die Entsorgung muss gemäß den örtlichen Bestimmungen zur Abfallbeseitigung erfolgen. Bitte wenden Sie sich an die zuständigen Behörden Ihrer Gemeindeverwaltung, an den lokalen Recyclinghof für Haushaltsmüll oder an den Händler, bei dem Sie dieses Gerät erworben haben, um weitere Informationen über Behandlung, Verwertung und Wiederverwendung dieses Produkts zu erhalten.

**TEKA INDUSTRIAL, S.A.** Im gleichen Sinne bleibt das Recht vorbehalten, in den Geräten die für richtig oder zweckmäßig erachteten Verbesserungen bei Einhaltung der Hauptkennwerte einzuführen.

## Українська

Шановний покупець,

Вітаємо Вас із Вашим вибором. Ми переконані, що цей сучасний, функціональний і зручний прилад, створений з використанням матеріалів найвищого ґатунку, повністю виправдає Ваші сподівання.

Будь ласка, прочитайте усі розділи цієї ІНСТРУКЦІЇ З ЕКСПЛУАТАЦІЇ перед першим використанням витяжки – це допоможе найефективніше користуватися нею та уникнути несправностей, які можуть виникнути через неправильне використання, а також допоможе вирішити дрібні проблеми.

Збережіть цю інструкцію. У ній завжди можна буде знайти корисну інформацію про витяжку; інструкція також допоможе користуватися витяжкою іншим особам.

### Правила техніки безпеки

\* Перед першим використанням витяжки ознайомтеся з інструкцією з монтажу й підключення та дотримуйтеся їх.

\* Цей прилад не призначено для використання людьми (включаючи дітей) з обмеженими фізичними або розумовими здібностями або нестачею досвіду та знань, якщо їм не було надано інструкції з користування приладом людиною, яка відповідає за їхню безпеку.

\* Дітям треба пояснити та слідкувати, щоб вони не гралися з приладом

\* Ніколи не тягніть за провід живлення, щоб вимкнути витяжку з розетки.

\* Не вмикайте витяжку, якщо шнур живлення зносився або на ньому є порізи, або якщо на панелі управління є ознаки пошкодження.

\* Якщо витяжка не працює або працює ненормально, вимкніть її з розетки й повідомте службу технічного обслуговування.

\* Не залишайте під витяжкою горіти газ у конфорці, на якій не стоїть каструля, сковорідка або інший посуд для приготування їжі.

\* Не допускайте накопичення жиру у будь-якій частині витяжки, особливо у фільтрі, оскільки це **МОЖЕ ПРИЗВЕСТИ ДО ПОЖЕЖІ**.

\* Не робіть фламбування страв під витяжкою (фламбування – це підпалення страви, политой коньяком, спиртом тощо).

\* Перед встановленням витяжки ознайомтеся з чинними місцевими правилами та положеннями відносно існуючих норм щодо вентиляції та видалення чаду.

\* Перед підключенням витяжки до електромережі перевірте, щоб електрична напруга й частота мережі відповідали напрузі й частоті, вказаним у таблиці характеристик витяжки; таблиця характеристик знаходиться всередині витяжки.

\* У витяжках із штепсельною вилкою вилка має бути доступною, або встановіть вимикач, який дозволяє від'єднувати усі полюси і відстань між контактами в якому складає не менше 3 мм.

\* Повітря не має відводитися через трубу, яка призначена для відводу пари і диму від приладів, що працюють на газі або іншому пальному.

\* Ми радимо користуватися рукавицями й бути надзвичайно обережними при чищенні внутрішньої поверхні витяжки.

\* Ваша витяжка спроектована для побутового користування і тільки для видалення й очищення газів, які утворюються під час приготування їжі. Використання витяжки в інших цілях може бути небезпечним, і Ви самі несете відповідальність за таке використання.

\* Для будь-якого ремонту, у тому числі заміна їдця, ви повинні піти до Служби компетентної Технічної Присутності ближче всього, завжди використовуючи заміненого оригінала. Ремонтні роботи або змінення, які виконуються іншими особами, можуть призвести до пошкодження або неправильної роботи приладу й поставити під загрозу Вашу безпеку. Виробник не несе відповідальності за неналежне користування приладом.

### Описание на уреда (Фиг. 1)

**A** Превключвател за двигателя, позволяващ избор на 3 скорости на работа.

**B** Бутон за осветлението, независим от двигателя.

**C** Осветление с електрически лампи.

**D** Филтри, разположени над пространството за готвене и позволяващи лесно изваждане и почистване.

**E** Издърпващ се плъзгач, увеличаващ общата площ на абсорбиране.

**F** Възможност за поставяне на филтри с активен въглен (Фиг. 2).

**G-H** Антивъзвръщателен клапан, чиито крила трябва да бъдат поставени в предназначения за целта отвори в абсорбатора на изхода за въздуховода (Фиг. 2).

### Инструкции за употреба

Когато натискате бутоните показани на фиг. 1, Вие контролирате функционирането на абсорбатора.

За да имате по-добра абсорбация, Ви препоръчваме да включите уреда няколко минути (3-5 минути) преди да започне готвенето - така ще се постигне по-стабилен и постоянен въздушен поток за отстраняване на миризмите.

Също така, след приключване на готвенето оставете абсорбатора да поработи още няколко минути, така че да отведе всички пари и миризми от помещението.

### Почистване и поддръжка

Преди да започнете каквато и да е работа по почистване и поддръжка на абсорбатора го изключете от електрическата мрежа.

При почистването и поддръжването спазвайте инструкциите за безопасност.

Съществува риск от пожар, ако почистването на уреда не е в съответствие с посочените инструкции.

### Почистване на филтрите

За да извадите филтрите от местата им, ги освободете от закопчалките, които ги поддържат. Измийте филтрите в съдомиялна машина (вижте забележките) или ги оставете да постоят в гореща вода, така че да се улесни премахването на мазнините, а ако желаете, използвайте специален спрей (пазете неметалните им части). След почистването ги оставете да изсъхнат.

За модел TL1-92, метални филтри се присъединиха от два алуминиеви ленти, които трябва да бъдат отстранени преди почистване.

**Забележка:** Миенето в съдомиялна машина с „агресивен“ (силен) почистващ препарат може да потъмни повърхността на металните части на филтрите, без това да повлияе на способността им да улавят изпаренията.

**Внимание:** Филтрите трябва да се почистват най-малко веднъж месечно в зависимост от честотата на използването на абсорбатора. Помнете, че по време на готвене мазнините се натрупват в абсорбатора, независимо дали той е включен или не.

### Почистване на корпуса на абсорбатора

За почистване се препоръчва използването на кърпа, напоена в гореща вода (около 40°C) със сапун, като обърнете специално внимание на ъглите. След това подсушете с суха кърпа

### Забележка:

\* Никога не използвайте кухненска тел или четки, както и абразивни препарати, които могат да наранят повърхностите на абсорбатора.

\* Не използвайте остри метални предмети, като ножове, ножици и други.

## Български

Уважаеми клиенти,

Най-напред искаме да Ви благодарим, че избрахте нашия продукт. Ние сме напълно сигурни, че този модерен и практичен уред – изработен от най-висококачествените материали – ще отговори напълно на Вашите очаквания!

Моля, прочетете внимателно ЦЯЛОТО РЪКОВОДСТВО преди инсталирането и първоначалната употреба на абсорбатора, за да постигнете най-добри резултати.

Съхранявайте това ръководство на сигурно място. То винаги ще Ви дава полезна информация и ще помага на други хора да използват този уред.

### Инструкции за безопасност

\* Преди първоначалната употреба на Вашия абсорбатор, трябва да обърнете особено внимание на инструкциите за инсталиране и свързване на уреда.

\* Този уред не е предназначен за употреба от лица (включително деца) с психични или ментални отклонения. Уредът не трябва да се използва от лица, които не са запознати с инструкциите за употреба и с евентуалните рискове от неправилната експлоатация.

\* Не трябва да се позволява на деца да си играят с уреда.

\* Ако желаете да изключите абсорбатора от електрическата мрежа, никога не дърпайте кабела - винаги издърпвайте само щепсела.

\* Не включвайте абсорбаторът, ако целостта на електрическия кабел е нарушена или има прекъсвания и белези на износване около контролния панел.

\* Ако абсорбаторът спира да работи или не функционира нормално, изключете го

от електрическата мрежа и се обърнете към обслужващия сервис.

\* Не оставяйте газови котлони с открит пламък, без да има върху тях съд за готвене.

\* Не допускайте да се натрупва мазнина, върху която и да е част на абсорбатора и особено във филтрите – **ТОВА УВЕЛИЧАВА РИСКА ОТ ПОЖАР!**

\* Не фламбирайте под абсорбатора.

\* При инсталирането на абсорбатора следва да се съобразите с местните норми и стандарти и да спазите изискванията за вентилация.

\* Преди да включите абсорбатора се уверете, че честотата и волтажът в електрическата мрежа съответстват на отбелязаните такива на стикера с техническите данни, намиращ се от вътрешната страна на абсорбатора.

\* При директно свързване към електрическата мрежа трябва да бъде използван еднополюсен прекъсвач с минимално разстояние между клемите от 3 мм, който да бъде лесно достъпен.

\* Изтегленият въздух не трябва да влиза във въздуховод, който се използва от други уреди за отвеждане на изпарения от газ или други горива. Помещението трябва да има достатъчно добра вентилация, ако абсорбаторът ще се използва едновременно с други уреди, които използват енергия, различна от електрическата.

\* Aspiratörün iç kısmını temizlerken eldiven kullanmanızı ve çok dikkatli olmanızı tavsiye ederiz.

\* Препоръчваме Ви да използвате ръкавици и да бъдете внимателни при почистване на вътрешността на абсорбатора.

\* Абсорбаторът е проектиран за домашна употреба и само за отвеждане и пречистване от миризми, отделяни при приготвянето на ястия. Употребата му с каквато и да е друга цел е само на Ваша отговорност и може да бъде опасна.

### Опис прилада (Мал. 1)

**A** Регулятор який дозволяє обрати 3 позиції.

**B** Вимикач світла, який не залежить від регулятору.

**C** Світильник із двома лампами

**D** Фільтри, які розташовано над кухонною поверхнею.

**E** Висувна панель, яка дозволяє збільшити потужність витягування пару, запаху, диму.

**F** Можливість включення вугільного фільтру (Мал. 2).

**G-H** Клапани, які перешкоджають повертання повітря в повітрявід (Мал. 2).

### Вказівки щодо користування

Натисканням кнопок, показаних на малюнку 1, Ви можете управляти функціями витяжки.

Щоб досягти кращого видалення кухонного чаду, ми рекомендуємо вмикати витяжку за декілька хвилин до початку приготування їжі (за 3-5 хвилин), щоб повітряний потік був безперервним та стійким під час видалення чаду.

Аналогічним чином дайте попрацювати витяжці протягом декількох хвилин після завершення готування, щоб забезпечити повне видалення кухонного чаду та запахів.

### Чищення та технічне обслуговування

Перед чищенням та технічним обслуговуванням переконайтеся у тому, що витяжку було відключено від електромережі.

Виконуючи чищення та технічне обслуговування, дотримуйтеся Правил техніки безпеки.

Якщо очищення приладу проводиться всупереч інструкції, є ризик виникнення пожежі.

### Чищення фільтрів

Щоб вийняти фільтри, відкрийте фіксатори. Для чищення фільтру помийте його у посудомийній машині (див. примітки) або дайте постояти у гарячій воді, аби спростити видалення жиру, або, якщо бажаєте, обробіть спеціальним спреєм (захистивши неметалеві частини). Після чищення дайте фільтру просохнути.

Для моделі TL1-92, металеві фільтри приєдналися два алюмінієві смужки, які повинні бути усунені до початку збирання.

**Примітки:** миття у посудомийній машині з використанням агресивних миючих засобів може призвести до потемніння поверхні металевих частин, але це не впливає на властивості фільтру щодо затримання жиру.

**Увага:** фільтр необхідно чистити не менше одного разу на місяць, в залежності від того, як часто використовується витяжка. Слід пам'ятати, що жир відкладається на витяжці незалежно від того, увімкнена вона чи ні.

### Чищення корпусу кухонної витяжки

Для чищення рекомендується використовувати теплу (прибл. 40°C) мильну воду. Чистіть витяжку за допомогою ганчірки, зволоженої у цій воді, приділяючи особливу увагу решіткам. Після цього насухо витріть витяжку ганчіркою, яка не залишає волокон.

### Примітка:

\* Ніколи не використовуйте металеві губки або йоршики та абразивні матеріали, які можуть пошкодити поверхню.

\* Не скребіть витяжку предметами з металевими поверхнями, такими як ножі, ножиці тощо.

## Українська

### Фільтри з активованого вугілля

- \* Для встановлення фільтра з активованого вугілля натисніть фіксатори на кожній стороні двигуна й поверніть за стрілкою годинника.
- \* Вугільні фільтри необхідно замінювати через кожні три-шість місяців, в залежності від особливих умов експлуатації.
- \* Фільтри з активованого вугілля не можна мити або відновлювати для повторного використання. Відпрацьовані фільтри слід замінити.
- \* Щоб замінити відпрацьовані фільтри на нові, вийміть старі фільтри у зворотній послідовності відносно послідовності встановлення.

### Заміна ламп

- \* Важливо, щоб прилад був відключений від електромережі. Також переконайтеся у тому, що лампи, які необхідно замінити, не гарячі.
- \* Вийміть світлову лінзу, щоб відкрити доступ до змінних ламп.
- \* Максимальна потужність ламп – 40 Вт.

### Технічні дані (мал. 4)

Розміри:                   Ширина = 600 // 900 мм  
                                  Глибина = 280 мм  
                                  Висота = 181 мм

Електричні характеристики:  
ДИВ. ТАБЛИЧКУ З ДАНИМИ

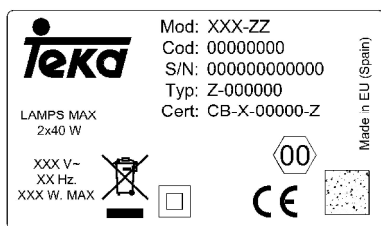

### Встановлення

Щоб прикріпити на капот меблі в своїй верхній частині вона буде використовувати Малюнок 4, вставка гвинтами зсередини.

**Витяжку необхідно встановлювати так, щоб відстань від конфорок до нижньої частини витяжки складала: для електричних плит – не менше 60 см, для газових плит – не менше 65 см. (Якщо в інструкції з монтажу газової плити вказано більшу відстань, то такої більшої відстані необхідно дотримуватися).**

Якщо витяжка працює одночасно з іншими неелектричними кухонними приладами для приготування їжі, тиск повітря на виході не повинен перевищувати 4 Па ( $4 \times 10^{-5}$  бар).

Для досягнення оптимальної потужності довжина вивідного повітроводу витяжки не повинна перевищувати 4 метри, і у ньому не повинно бути більше двох згинів під кутом 90°.

Незважаючи на те, що вивід повітря рекомендується робити за межі кухні, можна використовувати фільтри з активованого вугілля, які дозволять виводити повітря через вивідний патрубок назад у приміщення кухні.

Якщо Ви хочете змінити передню панель кухонної витяжки, дотримуйтеся інструкції (мал. 3):

- \* вийміть рухоми частину передньої панелі
- \* виверніть шурупи (Т), на яких кріпиться передня панель
- \* встановіть нову панель, закріпив її тими ж шурупами

### В случае неполадки

Прежде, чем обращаться в Центр технического обслуживания, проведите проверку согласно следующей таблице:

НЕИСПРАВНОСТЬ	ВОЗМОЖНАЯ ПРИЧИНА	РЕШЕНИЕ
Вытяжка не работает	Шнур не подключен к сети	Подключить шнур
	Нет питания в сети	Проверить / восстановить питание в сети
Вытяжка слабо всасывает или вибрирует	Фильтр забит жиром	Очистить или заменить фильтр
	Закупорен выходной воздуховод	Устранить препятствия для выхода воздуха
Не загорается освещение	Выходной воздуховод не отвечает требованиям	Связаться с установщиком и следовать указаниям настоящей инструкции
	Перегорели лампочки	Заменить лампочки
	Лампочки плохо закреплены	Закрепить лампочки

На данный прибор нанесена маркировка «СЕ» в соответствии с Директивой 2002/96/ЕС Европейского парламента и Совета об отходах электрического и электронного оборудования (РАЕЕ). Правильное уничтожение этого продукта поможет избежать негативных последствий для рынка и здоровья людей.

Пиктограмма  на продукте или в прилагаемой к нему документации означает, что данный продукт не может обрабатываться как бытовые отходы. Он должен сдаваться в специальных пунктах сбора электрического и электронного вторсырья. При утилизации продукта соблюдайте экологические нормативы. Более подробная информация по обработке, восстановлению и утилизации данного продукта может быть предоставлена в муниципалитете, службе уничтожения городских отходов или в магазине, где этот продукт был приобретен.

TEKA INDUSTRIAL S.A. оставляет за собой право на любые необходимые или полезные модификации продукта, не нарушающие его основных характеристик.

## Русский

### Фильтр из активированного угля

- \* Фильтры помещаются по сторонам патрубка, при этом держатели мотора и угольных фильтров должны совпасть, после этого повернуть их по часовой стрелке.
- \* Срок службы фильтра из активированного угля колеблется от трех до шести месяцев и зависит от интенсивности пользования вытяжкой.
- \* Фильтр из активированного угля нельзя мыть или восстанавливать. После окончания срока службы фильтр следует заменить.
- \* Для замены использованных фильтров следуйте инструкциям по монтажу в обратном порядке.

### Замена ламп

- \* Снимите защитное стекло, открывающее доступ к лампам.
- \* Предварительно отключите вытяжку от сети и дайте лампам остыть.
- \* Максимальная мощность ламп составляет 40 Вт.

### Техническая информация (рис. 4)

Размеры:           Ширина = 600 // 900 мм  
                          Глубина = 280 мм  
                          Высота = 181 мм

Электрические характеристики:  
СМ. ПАСПОРТНУЮ ТАБЛИЧКУ

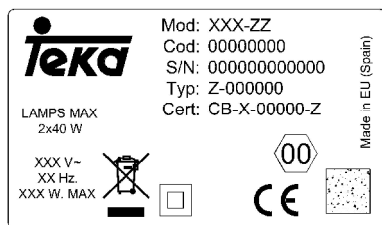

### Монтаж

Чтобы прикрепить на капот мебель в своей верхней части она будет использовать Рисунок 4, вставка винтами изнутри.

**Нижняя часть вытяжки должна находиться на высоте не менее 65 см от газовой варочной панели и 60 см от электрической варочной панели. Если в инструкции по монтажу газовой варочной панели указано большее расстояние, то оно должно быть соблюдено.**

Если вытяжка включена одновременно с другими приборами, работающими не от электрической энергии, давление на выходном отверстии воздухоотвода должно быть не более 4 Па ( $4 \times 10^{-5}$  бар).

Для наибольшей производительности вытяжки длина трубы воздуховода должна иметь не более ЧЕТЫРЕХ метров, а также не более двух колен (изгибов) в 90°.

Рекомендуемый режим работы вытяжки — это отвод дыма и паров наружу, но могут быть установлены угольные фильтры, с которыми очищенный воздух возвращается на кухню через воздуховод.

Если вы хотите заменить лицевую панель вытяжного колпака, на другую панель, более сочетающуюся с кухонной мебелью, тогда следуйте следующим инструкциям (рис. 3):

- \* Снимите легко снимаемые части.
- \* Выкрутите шурупы (Т), которыми крепится лицевая панель.
- \* Установите новую панель и закрепите её теми же шурупами.

### Коли щось не працює

Перед тим, як звернутись у службу технічної підтримки, перевірте наступне:

Несправність	Можлива причина	Що робити
Витяжка не працює	Шнур живлення витяжки не підключено до електромережі	Підключіть шнур до електромережі
	Електричний струм не доходить до штепсельної вилки	Перевірте/відремонтуйте електричну проводку
Витяжка не забезпечує достатній потік повітря або вібрує	Фільтр насичено жиром	Почистіть або замініть фільтр
	Засмічено отвір для виходу повітря	Видаліть засмічення
	Невідповідність повітроводу вимогам	Зверніться до установника та дотримуйтеся вказівок цієї інструкції
Лампи не світяться	Лампа вийшла з ладу	Замініть лампу
	Лампу нещільно вкручено	Підкрутіть лампу

Цей прилад має маркування СЕЕ у відповідності зі Стандартом 2002/92/ЕС Європейського Парламенту та Європейської Ради з питань утилізації електричних та електронних приладів. Коректна утилізація цього приладу не матиме негативних наслідків на навколишнє середовище та здоров'я.



Символ  (на самому приладі та у супровідних документах) вказує на те, що цей прилад не можна використовувати повторно чи з іншою метою та утилізувати його разом зі звичайними домашніми відходами. Необхідно здати його до спеціальної установи, яка займається утилізацією електричного та електронного обладнання, і таким чином утилізувати прилад згідно з нормами захисту навколишнього середовища.

Щоб отримати детальну інформацію про використання, ремонт та утилізацію цього продукту, звертайтеся, будь ласка, до міської ради, до міської служби з утилізації відходів, або до магазину, в якому ви придбали цей прилад.

Компанія **TEKA INDUSTRIAL** залишає за собою право вносити зміни й виправлення у свої вироби, без зміни їх основних характеристик, якщо вважатиме це за необхідне або корисне.

## Magyar

Tisztelt Vásárló!

Gratulálunk a vásárlásához és biztosak vagyunk abban, hogy ez a modern és praktikus termék, amely a legjobb anyagokból és a teljes gyártási folyamat alatt szigorú ellenőrzés alatt készült, kielégíti minden igényét.

A páraelszívó első használata előtt kérjük, figyelmesen olvassa végig ezt a használati útmutatót és pontosan kövesse az utasításokat, hogy a készülékkel sokáig a legjobb eredményt érje el és elkerülje az olyan hibákat, amelyek a készülék szakszerűtlen használatából erednek. A használati útmutató ezen kívül segít apróbb hibák megoldásában is.

Kérjük, őrizze meg a használati útmutatót, hogy bármikor elolvashassa és más személy is könnyedén használhassa a készüléket!

### Biztonsági utasítások

\* A páraelszívó első használata előtt tartsa be a beszerelési és csatlakoztatási utasításokat.

\* Ez a készülék nem személyek számára (beleértve a gyermekeket), a csökkent fizikai, érzékszervi vagy mentális képességek hiánya vagy a tapasztalatok és a tudás, hacsak nem kaptak utasítást a felügyeletet, vagy használja a készüléket olyan személy, aki felelős a biztonság.

\* Gyermekeknek kell felügyelni, hogy azok ne játszanak a berendezéssel.

\* Soha ne a kábelnél fogva húzza ki a csatlakozó dugót az aljzatból.

\* Ne kapcsolja be a páraelszívót, ha a hálózati kábelben sérülések láthatók (kopás, vágás) vagy a kapcsolótábla körül az elhasználódás jelei láthatók.

\* Amennyiben a páraelszívó nem, vagy hibásan működik, válassza le a készüléket az elektromos hálózatról és értesítse a szakszervizt.

\* Soha ne hagyjon a páraelszívó alatt gázégőt bekapcsolva ráhelyezett edény nélkül.

\* Ügyeljen arra, hogy a páraelszívó semmilyen részére ne rakódjon le zsír, különösen a szűrőre ne, MERT EZ TÜZET OKOZHAT.

\* Soha ne flambírozzon a páraelszívó alatt.

\* A páraelszívó beszerelése előtt tanulmányozza az érvényben lévő helyi előírásokat.

\* Mielőtt csatlakoztatná a páraelszívót a hálózatra, győződjön meg arról, hogy a feszültség és a frekvencia megegyezik a páraelszívó belső oldalán található típuscímké adataival.

\* A be és kikapcsolást egy legalább 3 mm kontaktnyílású többpólusú kapcsolóval kell végezni, amennyiben fixen köti be a készüléket.

\* A levegő nem lehet mentesítést egy füstgázban hogy használják fűtő füst a készülékek égő földgáz vagy egyéb tüzelőanyagok A helyiségnek megfelelően kell szellőznie, ha a páraelszívót egy időben használja nem elektromos árammal működő étel készítésére szolgáló berendezéssel. (pl. gáztűzhely).

\* A páraelszívó belső részének tisztításakor óvatosan járjon el és ajánlatos kesztyű használata.

\* Ez a páraelszívó háztartási használatra készült és kizárólag ételkészítésből keletkező pára elszívására és tisztítására használható. Más célra történő használat esetén a gyártó és a forgalmazó semmilyen felelősséget nem vállal és veszélyt jelenthet a felhasználóra.

\* Ha szerelésre van szükség, forduljon a legközelebbi engedélyezett műszaki szervizhez, és ragaszkodjon eredeti alkatrészek beszereléséhez! Más által végzett szerelések és módosítások a készülék meghibásodásához és hibás működéséhez vezethetnek és veszélyeztethetik a készülék biztonságos működését. A gyártó és a forgalmazó nem vállal semmilyen felelősséget a készülék nem rendeltetésszerű használata esetén.

### Описание прибора (Рис. 1)

- A** Переключатель скорости (три позиции).
- B** Переключатель освещения.
- C** Плафон лампы освещения.
- D** Выдвижной металлический фильтр.
- E** Декоративная панель выдвижного фильтра.
- F** Место возможной установки фильтра из активированного угля (Рис. 2).
- G-H** Противовозвратные пластины, устанавливаемые на выходе путем совмещения краев пластин с подготовленными для установки отверстиями (Рис. 2).

### Инструкция по применению

Управлять вытяжкой можно с помощью кнопок, показанных на рис. 1.

Для наиболее эффективного отвода паров и дыма рекомендуется включить вытяжку за несколько минут до приготовления пищи (от 3 до 5 минут), что обеспечит постоянный поток воздуха во время отвода дыма.

Также следует оставить вытяжку включенной несколько минут после приготовления пищи для полного удаления дыма и запахов.

### Чистка и уход

Перед любой операцией по чистке и уходу удостоверьтесь, что прибор отключен от сети.

При проведении работ по чистке и уходу следуйте правилам техники безопасности.

В этом случае есть риск воспламенения если очистка не осуществляется в соответствии с Инструкцией по эксплуатации.

### Чистка фильтра

Чтобы снять фильтр, нажмите на защелку фильтра. Для мытья фильтра поместите его в посудомоечную машину (см. примечания) или замочите в горячей воде на время, необходимое для удаления жира. Также можно использовать специальные аэрозоли (при этом следует предохранять неметаллические части фильтра). После этого высушите фильтр. Для модели TL1-92, металлические фильтры присоединились две алюминиевые полоски, которые должны быть устранены до начала уборки.

**Примечания:** Мытье фильтра в посудомоечной машине с агрессивными моющими средствами может вызвать потемнение металлической поверхности, что никак не сказывается на жиропоглощающих качествах фильтра.

**Внимание:** Чистка фильтров должна производиться не реже одного раза в месяц в зависимости от пользования вытяжкой. Следует иметь в виду, что при приготовлении пищи на поверхности даже неработающей вытяжки и на фильтре накапливаются жиры.

### Чистка корпуса вытяжки

Рекомендуется использовать раствор моющего средства температурой около 40°C. Протрите прибор салфеткой, смоченной в растворе моющего средства, особенно тщательно очистите пазы и щели. После этого высушите прибор тканью.

### Внимание:

- \* Не используйте металлические мочалки и абразивные средства, которые могут повредить поверхность вытяжки.
- \* Не скоблите вытяжку с помощью твердых предметов как, например, ножи, ножницы и т.д.



## Русский

Уважаемый пользователь!

Поздравляем Вас с удачным выбором. Мы уверены, что этот современный, практичный и функциональный прибор, изготовленный из материалов высшего качества, полностью удовлетворит Ваши потребности.

Прежде чем приступить к использованию кухонной вытяжки, просим Вас внимательно ознакомиться с содержанием настоящего РУКОВОДСТВА ПО ЭСПЛУАТАЦИИ. Это позволит использовать прибор с максимальной отдачей и разрешить все возможные мелкие неполадки в работе, исключив неисправности, связанные с неправильным обращением.

Сохраните настоящее руководство, т.к. в вы всегда найдете в нем полезную информацию по использованию вытяжки или другие лица смогут научиться пользоваться прибором.

### Техника безопасности

\* Прежде чем включить прибор в первый раз, внимательно ознакомьтесь с правилами установки и подключения к сети.

\* Этот прибор не предназначен для использования людьми (включая детей) с ограниченными физическими, психическими или сенсорными способностями. Он также не должен использоваться людьми, которые не имеют опыта обращения с подобными приборами или которые не знакомы с прибором, за исключением тех случаев, когда они находятся под присмотром человека, который заботится об их безопасности.

\* Не разрешайте детям играть с аппаратом.

\* Никогда не тяните за шнур, чтобы выключить прибор из сети.

\* Не включайте прибор, если шнур поврежден или если имеются заметные повреждения на в зоне пульта управления прибором..

\* Если вытяжка перестанет работать или будет работать неправильно, сразу же отключите ее от сети и свяжитесь с Центром технического обслуживания.

\* Не оставляйте зажженными газовые конфорки без посуды под вытяжкой.

\* Не допускайте скопления жира на поверхности вытяжки, особенно на фильтре. ЭТО МОЖЕТ ПРИВЕСТИ К ПОЖАРУ.

\* Не обжигайте блюда под вытяжкой.

\* Перед установкой вытяжки ознакомьтесь с действующими нормативами и положениями, регулирующими вывод воздуха и дыма.

\* Прежде чем подключить прибор к сети удостоверьтесь в том, что напряжение и частота электропитания в сети соответствует значениям, указанным на табличке с характеристиками прибора, расположенной на внутренней стороне вытяжки.

\* Если вытяжка имеет штепсель, он должен оставаться доступным. В противном случае требуется установить многополюсный выключатель с минимальным расстоянием между контактами 3 мм.

\* Воздух не должен скапливаться в дымоходе, а отработанный воздух попадать в виде дыма с аппараты, содержащие отработанный газ или другое топливо. Помещения, в которых наряду с вытяжкой работают приборы, использующие иной вид энергии, помимо электрической, должны оборудоваться адекватной вентиляцией.

\* При очистке внутренних деталей вытяжки рекомендуется использовать перчатки и соблюдать предосторожности.

\* Вытяжка, которую Вы приобрели, предназначается только для домашнего использования в целях очищения и удаления газов, образовавшихся в процессе приготовления пищи. Использовать вытяжку не по назначению опасно. Ответственность за такое использование возлагается на пользователя.

\* Для какой-нибудь чинить , включая грамматический определенный член замена яние) от грамматический определенный член едок он быть должным идти к грамматический определенный член Служба яние) от квалифицировать Технический Уход закрытый , всегда using ставить или класть обратно на место первоначальный. Ремонт и модификации, произведенные другими лицами, могут привести к повреждению прибора или опасному нарушению его работы. Изготовитель снимает с себя ответственность за неправильное использование прибора.

### A készülék leírása (1. ábra)

**A** Motorkapcsolók, amelyek három fokozat kiválasztását teszik lehetővé.

**B** Világításkapcsoló, független a motorkapcsolóktól.

**C** Műanyag lámpaelőtét. A fényforrás (világítás) helye.

**D** Fémszűrők. Könnyen kivehetők a tisztításhoz.

**E** Fogantyú.

**F** Motorrács(ok). Az aktív-szén szűrő(k) rögzítési helye (2. ábra).

**G-H** Visszacsapószelep alkatrész. A félköríves műanyag lapok a kifúvó nyílás belsejének furataiba pattinthatók. Aktív-szén szűrésnél nem használhatók! (2. ábra).

### Használati utasítások

Az 1. ábrán látható gomb megnyomásával szabályozhatja a páraelszívó működését.

A jobb páraelszívó hatás érdekében kapcsolja be a készüléket 3-5 perccel a főzés megkezdése előtt, hogy a levegőáramlás folyamatos és stabil legyen a páráképződéskor!

A főzés befejezése után hagyja még néhány percig (3-5 perc) bekapcsolva a páraelszívót, hogy a készülék a zsírrészecskéket az elszívó vezetékéből teljesen kívülre vezesse. Így elkerülheti a zsír, gőz és szagok visszaáramlását.

### Tisztítás és karbantartás

Minden tisztítási és karbantartási művelet előtt válassza le a páraelszívót a hálózatról.

A tisztítási és karbantartási műveletek elvégzésekor tartsa be a biztonsági utasításokat.

Tűzveszély van, ha az elszámolási nem végzik megfelelően az utasításokat.

### A szűrő tisztítása

A szűrők kivételéhez oldja ki a rögzítő elemeket! A tisztításhoz áztassa be a szűrőt meleg vízbe, amíg a zsír leoldódik, majd mosogassa el folyó víz alatt! Speciális zsíroló spray is használható a szűrő tisztításához. A szűrő mosogatógében is tisztítható (figyelje a megjegyzést). A szűrőt függőlegesen tegye a mosogatógépbe, hogy ne rakódhasson rá ételmaradék! A tisztítás után hagyja megszáradni a szűrőt, majd helyezze vissza a páraelszívóba!

**Figyelem:** A mosogatógépben agresszív tisztítószerrel történő tisztításkor a fém részek felülete megfeketedhet, ami semmilyen hatással nincs szűrő zsírelnyelő tulajdonságra.

**Figyelem:** A szűrőt legalább havonta egyszer tisztítsa meg a páraelszívó használatának gyakoriságától függően! Ügyeljen arra, hogy főzés közben a zsír lerakódik a páraelszívóra akkor is, ha a páraelszívó nincs bekapcsolva!

### A szűrőtartó és a páraelszívó test tisztítása

A tisztításhoz egy meleg, körülbelül 40°C-os mosogatószeres vízbe mártott rongyot használjon! Különös alaposan tisztítsa meg a nyílásokat és végül alaposan törölje szárazra a felületet egy szálszentes ronggyal!

### Figyelem:

\* Soha ne használjon fémes szivacsot, vagy agresszív szerekét, mert ezek károsíthatják a felületet!

\* Ne karcolja meg a felületet kemény tárgyakkal, mint például kés, olló, stb!

### Aktív szén-szűrő (5. ábra).

\* Az aktív szén-szűrő beszereléséhez a motoron lévő rögzítő elemeknek és a szűrőnek egybe kell esnie. Illessze be a szűrőt és rögzítse az óramutató járásával megegyező irányba történő forgatással!

\* A szén-szűrő három-hat hónapig használható a páraelszívó használatának intenzitásától és gyakoriságától függően.

\* Az aktív szén-szűrő nem regenerálható és nem mosható. Amikor elhasználódott, ki kell cserélni azt.

\* A használt szűrő cseréje a beszerelés fordított sorrendjében történik.

## Magyar

### Az izzók cseréje

- \* Az izzók az üveg fedőelem levétele után válnak hozzáférhetővé.
- \* Az izzó cseréje előtt válassza le a készüléket a hálózatról és várja, meg amíg az izzó lehűl!
- \* Az izzó maximális teljesítménye 40 W.

### Műszaki adatok (lásd 4. ábra)

Méretetek: Szélesség = 600 // 900 mm  
Mélység = 280 mm  
Magasság = 181 mm

Elektromos jellemzők: LÁSD A TÍPUSCÍMKÉT!

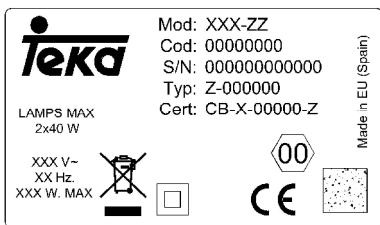

### Beszerezés

Csatolni a csuklyát a bútor felső részén fog használni a 4. ábra beillesztésével, a csavarokat belülről.

**A páraelszívó alsó részének legalább 60 cm-re kell lennie elektromos főzőlapoktól és 65 cm távolságra gázfőzőlapoktól. Amennyiben a gázfőzőlaphoz tartozó használati útmutató ennél nagyobb távolságot ír elő, úgy azt kell betartani.**

A páraelszívó csatlakoztatását egy védő vezetékkel ellátott aljzattal kell elvégezni. Amennyiben a páraelszívó egy időben működik más, nem elektromos árammal üzemelő berendezéssel, a kimenő levegő nyomása nem haladhatja meg a 4 Pa-t ( $4 \times 10^{-5}$  bar)

Az optimális teljesítmény biztosításához az elszívó cső hosszúsága nem haladhatja meg a NÉGY métert, és nem lehet benne kettőnél több 90°-os görbület.

A szabadba történő elvezetés ajánlott, de az aktív szénzsűrő használata lehetővé teszi a megtisztított levegő visszavezetését a konyhába az elszívó csövön keresztül. Ne hagyja magára a működő készüléket!

Amennyiben cserélni szeretné a fogantyút kövesse a következő utasításokat (ábra 3).

- \* Vegye le az első fémszűrőt!
- \* Távolítsa el csavarhúzóval a (T) csavarokat, amelyek tartják a fogantyút!
- \* Rögzítse az új fogantyút ugyanazokkal a csavarokkal, amelyek a régijt tartották!

### Jeśli coś nie działa

Przed wezwaniem serwisu sprawdź następujące rzeczy

Problem	Prawdopodobna przyczyna	Rozwiązanie
Silnik okapu nie działa.	Kabel zasilający nie jest podłączony do sieci.	Podłączyć kabel do sieci.
	Nie ma napięcia w sieci.	Sprawdzić bezpieczniki.
Okap wibruje. Niedostateczna moc ciągu.	Filtry są zabrudzone.	Wymienić filtry węglowe.
	Zablokowany jest wylot powietrza.	Umyć filtry metalowe.
	Niedostateczny wylot powietrza	Udrożnić przewód odprowadzający
Oświetlenie nie działa.	Żarówki przepaliły się.	Wymienić żarówki..
	Żarówki obluźowały się	Dokręcić żarówki

Urządzenie na czas transportu zostało zabezpieczone przed uszkodzeniem przez opakowanie. Po rozpakowaniu urządzenia prosimy Państwa o usunięcie elementów opakowania w sposób niezagrażający środowisku. Wszystkie materiały zastosowane do opakowania są nieszkodliwe dla środowiska naturalnego, w 100% nadają się do odzysku i oznakowano je odpowiednim symbolem.

**UWAGA!** Materiały opakowaniowe (woreczki polietylenowe, kawałki styropianu itp.) należy w trakcie rozpakowywania trzymać z dala od dzieci.



Niniejsze urządzenie posiada oznaczenia zgodne z Dyrektywą Europejską 2002/96/EC w sprawie zużytego sprzętu elektrycznego i elektronicznego (WEEE). Zapewniając prawidłowe złomowanie niniejszego urządzenia przyczynią się Państwo do ograniczenia ryzyka wystąpienia negatywnego wpływu produktu na środowisko i zdrowie ludzi, które mogłoby zaistnieć w przypadku niewłaściwej utylizacji urządzenia. Niniejszy symbol umieszczony na produkcie lub na dołączonych do niego dokumentach oznacza, że ten produkt nie jest klasyfikowany jako odpad z gospodarstwa domowego. Urządzenie, z przeznaczeniem jego złomowania, należy zdać w odpowiednim punkcie utylizacji odpadów, w celu recyklingu komponentów elektrycznych i elektronicznych. Urządzenie należy złomować zgodnie z lokalnymi przepisami dot. Utylizacji odpadów. Dodatkowe informacje na temat utylizacji, złomowania i recyklingu opisywanego urządzenia można uzyskać w lokalnym urzędzie miasta, w miejskim przedsiębiorstwie utylizacji odpadów lub w sklepie, w którym produkt został zakupiony. Niniejsze urządzenie zostało wykonane z odpowiednich materiałów nadających się do ponownego wykorzystania. Przed złomowaniem zawsze należy doprowadzić urządzenie do stanu nieprzydatności, odcinając kabel elektryczny.

**TEKA INDUSTRIAL S.A.** zastrzega sobie prawo do wprowadzenia zmian, które nie mają wpływu na funkcjonalność urządzenia.

## Polski

### Wymiana żarówek

- \* Zdjąć filtry aby uzyskać dostęp do żarówek.
- \* Przed wymianą upewnić się, że urządzenie odłączone jest od zasilania.
- \* Używać żarówek o mocy 40 W.

### Informacje techniczne (Rys 4)

Wymiary Szerokość = 600 // 900 mm  
Głębokość = 280 mm  
Wysokość = 181 mm

Charakterystyka techniczna  
SPRAWDŹ TABLICZKĘ ZAMIONOWĄ  
WEWNATRZ URZADZENIA.

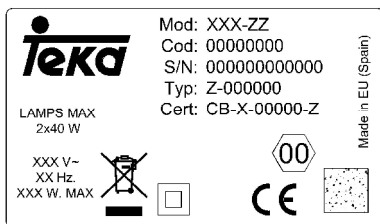

### Montaż

Aby założyć kaptur na meble w jej górnej części będzie korzystał rys. 4, wkładając śruby od wewnątrz.

**Dolna powierzchnia okapu powinna znajdować się co najmniej 60 cm nad palnikami elektrycznymi lub 65 cm nad palnikami gazowymi.**

W czasie prac montażowych należy przestrzegać, obowiązujących przepisów odnośnie wentylacji i oddymiania. Nie należy odprowadzać oparów przewodami oddymiającymi, które służą do odprowadzania spalin urządzeń niezasilanych energią elektryczną. 4 Pa ( $4 \times 10^{-5}$  bar).

W celu uzyskania optymalnego odprowadzenia powietrza, przewód nie powinien być dłuższy niż 4 metry i powinien posiadać maksymalnie dwa kolanka 90°.

W przypadku braku możliwości odprowadzania oparów na zewnątrz, należy zainstalować filtr z węgla aktywnego. Filtr montuje się w korpusie wyciągu, poprzez wkręcanie go w kierunku zgodnym z ruchem wskazówek zegara.

W razie konieczności wymiany listwy frontowej na meblową, należy postępować zgodnie z rysunkiem 3.

- \* Należy wysunąć ruchomy panel.
- \* Usunąć śruby (T), które przytrzymują front.
- \* Przykręcić nowy front używając tych samych śrub.

### Hiba esetén

Mielőtt egy esetleges hiba esetén hívná a műszaki szerviz szolgálatot, kérjük, végezze el a következő egyszerű ellenőrzéseket!

Hibajelenség	Lehetséges okok	Megoldás
A páraelszívó nem működik	A hálózati kábel nincs csatlakoztatva	Csatlakoztassa a hálózati kábelt!
	Az aljzat nem vezeti a feszültséget.	Cseréltesse ki / szereltesse meg szakemberrel alzatot!
A páraelszívó nem sziv megfelelően, vagy rezeg	A szűrő zsírral telítődött.	Tisztítsa meg vagy cserélje ki a szűrőt!
	Eltömődött az elszívó cső.	Szüntesse meg az eltömődést!
A lámpa nem világít	Nem megfelelő a levegő csatorna.	Értesítsen szakképzett szerelőt és kövesse a használati útmutató utasításait!
	Kiégett az égő.	Cserélje ki az égőt!
	Az égő kilazult.	Helyesen szerelje be az égőt illetve nyomja be!

A 2002/96/EC számú Európai Irányelv az elektromos- és elektronikus berendezések hulladékkezeléséről előírásai értelmében a régi háztartási elektromos készülékeket nem szabad a háztartási hulladékok közé kidobni. A régi készülékeket külön kell összegyűjteni, az általuk tartalmazott anyagok visszanyerésének és újrahasznosításának optimalizálása céljából, valamint ezeknek az emberi egészségre és a környezetre gyakorolt hatásainak csökkentése érdekében.

A terméken látható áthúzott szemetes kuka  szimbólum emlékezteti Önt arra, hogy a régi készüléket a külön erre szolgáló gyűjtőhelyen kell leadnia. Kérjük, érdeklődjön a helyi önkormányzatnál vagy a kereskedőnél a régi készülék helyes kidobásáról.

A **TEKA INDUSTRIAL, S.A.** fenntartja magának a jogot, hogy az esetleg helyesnek és szükségesnek vélt módosításokat elvégezze a fő tulajdonságok megváltoztatása nélkül.

## Czech

Vážený zákazníku,

Blahopřejeme Vám k dobrému výběru. Jsme přesvědčeni, že s tímto moderním, praktickým a funkčním přístrojem, při jehož výrobě byly použity nejvyšší materiály, budete spokojeni.

Než začnete spotřebič používat, prostudujte pečlivě tento NÁVOD NA POUŽITÍ. Dozvíte se, jak spotřebič správně používat a jak postupovat v případě, že se vyskytnou drobné potíže. Předjedete tak problémům, které by se mohly objevit při nesprávném používání spotřebiče.

Po přečtení doporučujeme tento návod uschovat, neboť může Vám i dalším osobám, které budou spotřebič používat, kdykoliv v budoucnu posloužit jako užitečný zdroj informací.

### Bezpečnostní pokyny

\* Prosíme Vás, abyste se seznámili s příslušnými vyhláškami a předpisy, které se týkají elektrické instalace a plynového vedení.

\* Tento spotřebič není určen pro použití osobám (včetně dětí) s nedostatkem fyzických, smyslových nebo duševních schopností, či nedostatkem zkušeností a znalostí, pokud nejsou pod dohledem nebo poučené o používání zařízení osobou odpovědnou za jejich bezpečnost.

\* Děti by měly být pod dohledem, aby se zajistilo, že se nebudou hrát se spotřebičem.

\* Ověřte si, že údaje o napětí a proudu v elektrické síti odpovídají údajům, uvedeným na štítku spotřebiče.

\* Připojení k síti musí být opatřeno tavitelnou pojistkou pro běžný zkrat, s minimální vzdáleností kontaktů 3 mm.

\* Poté, co kuchyňskou digestoř nainstalujete, ověřte si, že se hlavní napájecí kabel

nedotýká žádných ostrých, resp. žhavých kovových předmětů.

\* Spotřebič nepřipojujte k potrubí, které se používá jako odvodní vedení par a kouře z jiných neelektrických zdrojů, např. komín, boiler apod.

\* Pokud budete používat ventilátor odsavače současně s jinými neelektrickými zařízeními (např. plynový vařič), musí být daná místnost dostatečně odvětrána.

\* Při nadměrném hromadění tuků v prostoru odsavače a na kovových filtrech hrozí nebezpečí stékání tuků a jejich vznícení. Proto je třeba vnitřek odsavače i kovové filtry čistit nejméně jednou za měsíc.

\* Nikdy nenechávejte hořet plynový sporák bez umístění nádoby. Tuk, usazený ve filtrech, se může s narůstající teplotou začít rozpouštět a kapat na zapálené hořáky.

\* Pokud nejsou v odsavači nasazené kovové filtry (např. když je čistíte v myčce), nevařte na desce pod odsavačem.

\* Nikdy nepracujte pod odsavačem s otevřeným ohněm (např. flambování).

\* Vždy, když budete jakkoli manipulovat s vnitřkem odsavače (např. čištění a údržba), vypojte nejprve spotřebič ze sítě.

\* Při čištění vnitřku odsavače postupujte zvláště obezřetně a používejte gumové rukavice.

\* Váš kuchyňský odsavač je konstruován pouze pro používání v domácnosti na odsávání a čištění par a plynů, které vznikají při přípravě pokrmů. Pokud použijete spotřebič k jiným účelům, je to pouze na Vaši zodpovědnost a může to být nebezpečné. Výrobce nenesou žádnou zodpovědnost za škody, způsobené nesprávným používáním spotřebiče.

\* V případě poruchy kontaktujte nejbližší autorizovaný servis, který používá výhradně originální náhradní díly. Jakékoliv opravy nebo úpravy, provedené nekvalifikovanými osobami mohou vést poškození spotřebiče a mohou ohrozit Vaši bezpečnost.

### Opis urządzenia (Rys. 1)

- A** Włacznik i regulator mocy.
- B** Włacznik oświetlenia.
- C** Oświetlenie.
- D** Filtr.
- E** Wyciągana część wyciągu.
- F** Mocowanie filtrów z węgla aktywnego (Rys. 2).
- G-H** Zawór zwrotny (Rys. 2).

### Obsługa urządzenia

Włączanie i wyłączanie wyciągu oraz oświetlenia odbywa się przyciskami pokazanymi na rysunku 1.

Zaleca się włączenie okapu na kilka minut przed rozpoczęciem gotowania (3 – 5 minut), w ten sposób tworzy się stabilny ciąg powietrza jeszcze przed powstaniem oparów.

Zaleca się również pozostawienie okapu włączonego (3 – 5 minut) po zakończeniu gotowania, co umożliwi wydmuchanie wszelkich oparów i tłuszczu z przewodów wentylacyjnych i zapobiega ich cofaniu się do pomieszczenia.

### Czyszczenie i konserwacja

Przed przystąpieniem do czyszczenia należy upewnić się, czy urządzenie jest odłączone od zasilania.

Przestrzegać instrukcji i wskazówek dotyczących bezpieczeństwa.

Jeżeli prace konserwacyjne nie są przeprowadzane zgodnie z instrukcją, może wystąpić RYZYKO POŻARU!

### Czyszczenie filtrów

Zwolnicz zapadki i wyjąć filtry z mocowań. Wkład filtra wyczyścić w zmywarce do naczyń lub poprzez namoczenie w gorącej wodzie; dopuszczalne jest stosowanie środków. Czyszczących w sprayu (zabezpieczając nie metalowe części). Po umyciu filtry dokładnie wysuszyć. Uwaga: w modelu TL1-92 filtry metalowe są połączone dwoma profilami aluminiowymi, które muszą być usunięte przed rozpodzieniem czyszczenia.

**Uwaga:** Niektóre środki myjące używane w zmywarkach mogą odbarwić metalową powierzchnię filtra na czarno. Nie ma to jednak wpływu na prawidłowość funkcjonowania urządzenia.

Filtry należy czyścić zależnie od stopnia zabrudzenia, jednak nie rzadziej niż raz w miesiącu. Prosimy zwrócić uwagę, że podczas gotowania tłuszcz osadza się na filtrze również gdy urządzenie nie jest włączone.

### Czyszczenie obudowy

Zalecane jest mycie miękką szmatką namoczoną w ciepłej wodzie z dodatkiem mydła lub płynu do mycia naczyń. Po umyciu dokładnie wytrzeć do sucha.

### Uwaga:

Nie wolno używać metalizowanych gąbek do szorowania, proszków i młeczek szorujących i/lub żadnych ostrych narzędzi do skrobania, np. noży, itp.

### Filtr z węgla aktywnego

- \* Aby założyć filtry należy ustawić je zgodnie z oznaczeniami na wylotach turbiny i przekręcić zgodnie z ruchem wskazówek zegara.
- \* Żywotność filtrów wynosi 3 – 6 miesięcy zależnie od intensywności używania wyciągu.
- \* Filtrów z węgla aktywnego nie można myć lub regenerować. Zużyte należy wymienić na nowe.
- \* Aby zdjąć zużyte filtry postępować w odwrotnej kolejności.

## Polski

Szanowny Kliencie,

Gratulujemy dokonanego wyboru. Jesteśmy przekonani, że to nowoczesne, funkcjonalne i praktyczne urządzenie spełni wszystkie Twoje oczekiwania. Zapewniamy, że niniejsze urządzenie zostało wyprodukowane z wykorzystaniem najlepszych materiałów i komponentów oraz poddane podczas całego procesu produkcji najostrożniejszemu procedurom kontroli jakości.

Przed pierwszym użyciem prosimy uważnie zapoznać się z instrukcją obsługi, która dostarcza dokładnych informacji dotyczących instalacji, użytkowania i pielęgnacji urządzenia. Pozwoli to w pełni wykorzystać zalety urządzenia jak również uniknąć lub usunąć ewentualne problemy. Prosimy zachować instrukcję obsługi, ponieważ wskazówki eksploatacyjne i dane w niej zawarte mogą się przydać w późniejszej eksploatacji.

### Wskazówki bezpieczeństwa

- \* Prace instalacyjne mogą być prowadzone wyłącznie przez uprawnione osoby zgodnie z niniejszą instrukcją
- \* Urządzenia nie mogą obsługiwać osoby (łącznie z dziećmi) o ograniczonych zdolnościach fizycznych, czuciowych lub umysłowych, osoby nie posiadające doświadczenia i/lub odpowiedniej wiedzy, chyba że są one nadzorowane przez osobę odpowiedzialną za ich bezpieczeństwo lub otrzymały od niej wskazówki dotyczące sposobu korzystania z urządzenia.
- \* Nie należy pozwolić dzieciom manipulować urządzeniem.
- \* Przed rozpoczęciem prac instalacyjnych dokładnie zapoznać się z instrukcją.
- \* Nie wolno odłączać urządzenia od zasilania ciągnąc za przewód zasilający.
- \* Nie wolno włączać urządzenia w przypadku stwierdzenia jakichkolwiek uszkodzeń przewodu zasilającego.

- \* W przypadku, gdy urządzenie przestało pracować lub pracuje w sposób odbiegający od normalnego, należy je niezwłocznie wyłączyć i zawiadomić serwis.
- \* Nie pozostawiać palących się palników ew. Włączonych pól grzejnych bez stojących na nich naczyń. Wysoka temperatura może uszkodzić wyciąg i/lub spowodować pożar.
- \* Z uwagi na gromadzący się tłuszcz na filtrach metalowych **istnieje niebezpieczeństwo pożaru**. Filtry należy regularnie czyścić (co najmniej raz w miesiącu).
- \* Nie wolno przygotowywać pod wyciągiem tzw. „Płonących” potraw. Otwarty ogień może uszkodzić wyciąg i/lub spowodować pożar.
- \* W czasie prac montażowych należy przestrzegać obowiązujących przepisów dotyczących wentylacji i oddymiania pomieszczeń.
- \* Przed przyłączeniem urządzenia do instalacji elektrycznej należy sprawdzić zgodność napięcia i częstotliwości z danymi na tabliczce znamionowej. Wyciąg powinien być podłączony do gniazdka z uziemieniem.
- \* W przypadku, gdy urządzenie nie jest wyposażone we wtyczkę, należy zastosować przełącznik wielobiegunowy o odległości pomiędzy kontaktami przynajmniej 3 mm.
- \* Nie należy odprowadzać oparów przewodami oddymiającymi, które służą do odprowadzania spalin urządzeń nie zasilanych energią elektryczną.
- \* W przypadku jednoczesnego używania urządzeń grzewczych nie zasilanych energią elektryczną, pomieszczenie musi być odpowiednio wentylowane.
- \* Zalecamy używanie rękawic podczas czyszczenia wnętrza urządzenia.
- \* Urządzenie jest przeznaczone do użytku domowego i nie może być używane do innych celów
- \* W razie konieczności dokonania naprawy należy powiadomić najbliższy punkt serwisowy. Używać wyłącznie oryginalnych części zamiennych. Naprawy dokonane przez osoby nieuprawnione mogą spowodować uszkodzenie urządzenia lub zakłócić jego eksploatację. W żadnym wypadku nie podejmować samodzielnych prób naprawy.
- \* Urządzenie można używać wyłącznie w stanie zabudowanym w meble kuchenne

### Popis spotřebiče (obr.1)

- A** Ovladače motoru, lze zvolit tři pozice.
- B** Vypínač osvětlení, nezávislý na motoru.
- C** Osvětlení sestávající se ze žárovek.
- D** Tukové filtry umístěné v prostoru nad hořáky, v případě čištění je lze snadno vyjmout.
- E** Výsuvná jednotka umožňující zvětšit prostor zachycující plyny.
- F** Možnost vložení pachového filtru z aktivního uhlí (obr.2).
- G-H** Zpětné klapky umístěte do vyústění odtahu odsavače, jejich konce zasuňte do připravených otvorů (obr.2).

### Návod na použití

Stisknutím tlačítka dle obr. 1 můžete ovládat funkce odsavače.

Odsavač páry zapněte několik minut před začátkem vaření, aby bylo ještě před vznikem výparů zajištěno plynulé proudění vzduchu.

Po skončení vaření nechte odsavač zapnutý ještě několik minut (asi 3-5 min) kvůli dokonalému odvedení mastnot ze vzduchového vývodu. Tím zabráníte návratu mastnoty, kouře a pachů.

### Čištění a údržba

Než začnete s čištěním nebo údržbou, zkontrolujte, zda je spotřebič vypojen ze zásuvky.

Během čištění a údržby dbejte na dodržování bezpečnostních pokynů.

Existuje riziko požáru, pokud čištění není provedeno v souladu s pokyny.

### Čištění filtru

Abyste mohli vytáhnout filtry, je třeba uvolnit přichytné body. K vyčištění filtru můžete využít myčku na nádobí (viz poznámky) nebo můžete filtr nechat odmočit v horké vodě, což usnadní následné odstranění tuku. Můžete použít také různé speciální spreje (chránící nekovové části). Po vyčištění nechte filtr oschnout.

Pro model TL1-92, kovové filtry jsou spojeny dva hliníkové pásky, které musí být odstraněny před čištěním.

**Poznámky:** Čištění v myčce při použití agresivních mycích prostředků může způsobit ztmavnutí kovových částí, nemá to však žádný vliv na účinnost filtru při zachycování plynů.

**Pamatujte:** Filtr je nutné čistit alespoň jednou za měsíc, v závislosti na frekvenci používání digestoře. Je třeba si uvědomit, že tuk se v odsavači usazuje při každém vaření, bez ohledu na to, zda je odsavač zapnutý, či nikoli.

### Čištění korpusu odsavače

Doporučujeme použít teplou vodu (40 C) se saponátem. Při mytí věnujte zvláštní pozornost mřížkám. Nakonec spotřebič osušte hadříkem, který nepouští vlákna.

### Pamatujte:

- \* Nikdy nepoužívejte kovové drátěnky nebo abrazivní prostředky, kterými byste mohli poškodit povrch.
- \* Nepoužívejte škrabky a jiné kovové nástroje.

### Aktivní uhlíkový filtr

- \* Při instalaci uhlíkového filtru stiskněte úchytné body na každé straně motoru a pootočte ve směru hodinových ručiček.
- \* Uhlíkové filtry mají životnost od tří do šesti měsíců v závislosti na podmínkách používání.
- \* Aktivní uhlíkové filtry nelze čistit ani regenerovat. Po uplynutí jejich životnosti musí být vyměněny.
- \* Pokud chcete použité filtry vyměnit za nové, postupujte opačně než při jejich instalaci.

## Czech

### Výměna žárovek

- \* Uvolněním držáku filtru umožníte přístup k žárovkám.
- \* Zkontrolujte, zda je přístroj vypojen ze sítě a zda žárovky, které je třeba vyměnit, nejsou horké.
- \* Žárovky mohou mít max. Výkon 40W.

### Technické údaje (obr.4)

Rozměry Šířka = 600 // 900 mm  
Hloubka = 280 mm  
Výška = 181 mm

Elektrické údaje:

Odkazujeme na štítek s technickými údaji

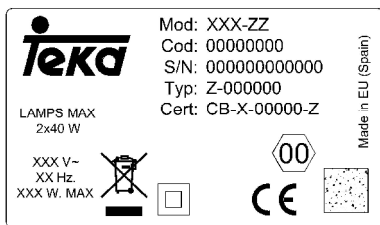

### Instalace

Chcete-li připojit kapuci na nábytku v jeho horní části se bude používat obr. 4, vkládající šrouby zevnitř.

**Spodní část kuchyňského odsavače musí být upevněna nejméně 60 cm nad deskou elektrického vařiče a 65 cm nad deskou plynového nebo kombinovaného vařiče. (Pokud je uvedena větší vzdálenost plynových hořáků, je třeba ji dodržet).**

Pokud je digestoř v provozu současně s jinými neelektrickými spotřebiči nebo zařízeními, odsávání vzduchu (podtlakové) nesmí být vyšší než 4Pa (4x10<sup>-5</sup>bar).

Pro dosažení optimálního výkonu nesmí být vnější vývod delší než ČTYŘI METRY a nesmí mít více než dva úhly 90°.

Pokud není možné odvádět výpary ven, lze vybavit kuchyňské odsavače aktivními uhlíkovými filtry, pomocí kterých jsou výpary recyklovány a čistý vzduch se vrací zpět do místnosti.

Pokud si přejete vyměnit přední část odsavače a nahradit ji částí hodící se k Vaší kuchyňské lince, postupujte následovně (obr.3):

- \* Vytáhněte vyjímatelnou jednotku.
- \* Odejměte šrouby, které drží přední část.
- \* Připevněte novou přední část za pomoci stejných šroubů, které drželi starou část.

### Keď niečo nefunguje

Skôr, ako by ste sa obrátili na odbornú opravovňu, skontrolujte nasledujúce možnosti:

Chyba	Možná příčina	Riešenie
<b>Odsávač nefunguje. Odsávač pracuje so zníženým výkonom alebo vibruje.</b>	Je odpojená prívodná šnúra. V elektrickej sieti nie je prúd.	Zapojte šnúru do siete. Skontrolujte alebo obnovte dodávku prúdu.
	Vo filtri sa nahromadilo príliš veľa tuku. Zablokovaný vývod.	Vyčistite alebo vymeňte filter. Odstráňte prekážku z vývodu.
<b>Nesvieti svetlo. Chyba Odsávač nefunguje.</b>	Chybná žiarovka. Uvoľnená žiarovka.	Vymeňte žiarovku. Pritiahnite žiarovku.
	Možná příčina	Riešenie
<b>Odsávač pracuje so zníženým výkonom alebo vibruje. Nesvieti svetlo.</b>	Je odpojená prívodná šnúra. V elektrickej sieti nie je prúd.	Zapojte šnúru do siete. Skontrolujte alebo obnovte dodávku prúdu.
	Vo filtri sa nahromadilo príliš veľa tuku. Zablokovaný vývod.	Vyčistite alebo vymeňte filter. Odstráňte prekážku z vývodu.
<b>Odsávač pracuje so zníženým výkonom alebo vibruje. Nesvieti svetlo.</b>	Chybná žiarovka. Uvoľnená žiarovka.	Vymeňte žiarovku. Pritiahnite žiarovku.

Spotřebič je označený značkou CEE v súlade s nariadením Európskeho parlamentu a Rady 2002/92/EC o elektrickom a elektronickom odpade.

Správnym nakladaním s odpadom možno predísť negatívnemu vplyvu na životné prostredie a zdravie osôb.

Symbol  (na výrobku alebo v priložených dokumentoch) znamená, že tento výrobok nemožno považovať za bežný odpad z domácnosti. Je potrebné dopraviť ho na zberné miesto, určené na recykláciu elektrických a elektronických prístrojov. Likvidácia musí byť v súlade s normami ochrany životného prostredia.

Ak chcete získať podrobnejšie informácie o tom, ako zaobchádzať s týmito výrobkami – či ako ich obnovovať a recyklovať – obráťte sa na mestský, resp. obecný úrad, zberné miesto alebo obchod, v ktorom ste spotrebič kúpili.

Spoločnosť **TEKA INDUSTRIAL, S.A.** si vyhradzuje právo na zmenu a úpravu spotrebičov, ak takýto postup považuje za nevyhnutný a užitočný, bez toho, aby sa tieto zmeny či úpravy dotkli základných črt spotrebičov.



## Slovak

### Výmena žiaroviek

- \* Prístup k žiarovkám získate po uvoľnení držiaka filtra.
- \* Skontrolujte, či je prístroj odpojený od siete a či žiarovky, ktoré treba vymeniť, nie sú horúce.
- \* Žiarovky môžu mať max. Výkon 40 W.

### Technické údaje (obr.4)

Rozmery Šírka = 600 // 900 mm  
Hĺbka = 280 mm  
Výška = 181 mm

Elektrické údaje:

Odkazujeme na štítko s technickými údajmi.

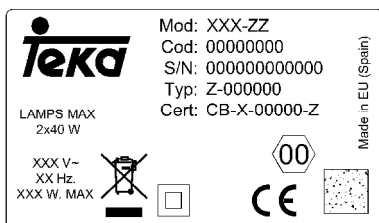

### Inštalácia

Ak chcete pripojiť kapucňu na nábytku v jeho hornej časti sa bude používať obr. 4, vkladá skrutky zvnútra.

**Spodná časť kuchynského odsávača musí byť pripevnená najmenej 60 cm nad rovinou elektrického variča a 65 cm nad rovinou plynového či kombinovaného variča. (Ak výrobca uvádza väčšiu vzdialenosť od plynových horákov, dodržte ju.)**

Ak odsávač pracuje súčasne s inými neelektrickými spotrebičmi alebo zariadeniami, odsávanie vzduchu (podtlakové) nesmie byť vyššie ako 4 Pa ( $4 \times 10^{-5}$  bar).

Aby odsávač pracoval optimálne, vonkajší vývod výparov nesmie byť dlhší ako ŠTYRI METRE a nesmie mať viac ako dva uhly  $90^\circ$ .

Ak nie je možné odvádzať výpary von, kuchynské odsávače sa dajú vybaviť aktívnymi uhlíkovými filtermi, pomocou ktorých sa výpary recyklujú a čistý vzduch sa vracia späť do miestnosti.

Ak si želáte vymeniť čelo spotrebiča za iné, ktoré sa lepšie hodí k vašej kuchynskej linke, postupujte takto (obr. 3):

- \* Vytiahnite odnímateľnú časť
- \* Uvoľnite skrutky (T), ktoré držia prednú časť
- \* Tými istými skrutkami pripevnite novú prednú časť.

### Když něco nefunguje:

Dříve, než vyhledáte technický servis, prověřte následující:

Závada	Možná příčina	Řešení
Odsavač nefunguje	Kabel není zapojen	Zapojte kabel do sítě
	V elektrické síti není proud	Zkontrolujte/opravte elektrický obvod
Odsavač nemá dostatečný výkon a vibruje	Ve filtru se nahromadilo velké množství tuku	Vyčistěte nebo vyměňte filtr
	Vývod je zablokovaný	Odstraňte překážku z vývodu
	Nedostatečný přívod vzduchu	Kontaktujte instalačního technika a postupujte podle tohoto návodu
Nesvítil světla	Žárovka je vadná	Vyměňte žárovku
	Žárovka je povolená	Utáhněte žárovku

Tento spotřebič nese označení CEE v souladu s Normou Evropského parlamentu a Rady 2002/92/EC o elektrických a elektronických odpadech. Správným nakládáním s těmito odpady lze předejít negativním vlivům na trh i zdraví.

Symbol  (na výrobku nebo v příložených dokumentech) značí, že tento výrobek nelze považovat za domovní odpad. Je třeba jej dopravit na sběrné místo určené k recyklaci elektrických a elektronických přístrojů. Likvidaci je třeba provést v souladu s normami o životním prostředí.

Pro získání podrobnějších informací o nakládání s těmito výrobky, jejich obnově a recyklaci, kontaktujte příslušnou městskou část, sběrná centra nebo obchod, kde jste spotřebič zakoupili.

**TEKA INDUSTRIAL, S.A.** si vyhrazuje právo provést změny a úpravy spotřebičů, pokud to považuje za nezbytné a užitečné, aniž by se to dotklo základních rysů spotřebičů.

## Slovak

### Vážení zákazníci,

Blahoželáme vám ku kúpe tohto prístroja. Sme presvedčení, že náš moderný, funkčný a praktický výrobok vyrobený z materiálov najvyššej kvality plne uspokojí vaše požiadavky.

Kým začnete odsávač používať, prečítajte si, prosím, pozorne NÁVOD NA POUŽITIE, aby ste mohli výrobok plne využívať a aby ste sa vyhli prípadným poruchám v dôsledku nesprávneho používania prístroja.

Návod si uschovajte. Bude vám totiž užitočným zdrojom informácií a rád aj v budúcnosti; prípadne pomôže aj ďalším užívateľom výrobku.

### Bezpečnostné pokyny

\* Skôr, ako začnete odsávač používať, si starostlivo preštudujte pokyny týkajúce sa montáže a pripojenia.

\* Tento spotrebič nie je určený pre používanie osobám (vrátane detí) s nedostatočnými fyzickými, zmyslovými alebo duševnými schopnosťami, či nedostatočnými skúsenosťami a znalosťami, pokiaľ nie sú pod dohľadom alebo poučené o používaní zariadenia osobou zodpovednou za ich bezpečnosť.

\* Deti by mali byť pod dohľadom, aby sa zaistilo, že sa nebudú hrať so spotrebičom.

\* Ak chcete odsávač vypnúť, prístroj nikdy neťahajte za šnúru.

\* Spotrebič nezapínajte, ak je prírodná šnúra poškodená alebo na ovládacom paneli sú badateľné znaky poškodenia.

\* Ak odsávač prestane fungovať alebo funguje neobvyklým spôsobom, prístroj odpojte od siete a poraďte sa s technickým servisom.

\* Nenechávajte pod odsávačom zapálené horáky bez toho, aby ste na ne neumiestnili nejakú nádobu.

\* Vyvarujte sa hromadenia tukov v ktorejkoľvek časti odsávača, najmä vo filtri, pretože by mohol vzniknúť požiar.

\* Pod odsávačom neflambujte jedlá.

\* Pred inštaláciou prístroja si preštudujte platné technické normy a príslušné predpisy.

\* Skôr, ako zapojíte odsávač do siete, skontrolujte, či napätie a frekvencia zodpovedajú údajom uvedeným na výrobnom štítku, ktorý je umiestnený vo vnútri odsávača.

\* Zapínanie a vypínanie prístroja zabezpečte inštaláciou viacpóloveho vypínača so vzdialenosťou kontaktov minimálne 3 mm.

\* Odťahové potrubie odsávača nesmie byť napojené na odsávanie splodín zo spotrebiča spaľujúceho plyn alebo iné palivo. Ak odsávač používate zároveň s iným kuchynským spotrebičom (nie elektrickým), treba miestnosť vždy riadne vetrať.

\* Pri čistení vnútorného priestoru odsávača odporúčame používať gumové rukavice a postupovať opatrne.

\* Odsávač je určený na použitie v domácnosti a je skonštruovaný výhradne na odsávanie a čistenie plynov vznikajúcich pri príprave jedál. Použitie odsávača na akýkoľvek iný účel môže byť nebezpečné a výrobca za týchto okolností nenesie zodpovednosť za prípadné následky.

\* V prípade akejkoľvek poruchy kontaktujte najbližší autorizovaný technický servis, ktorý používa výhradne originálne náhradné diely. Opravy či úpravy uskutočnené inde by mohli prístroj poškodiť alebo dokonca zničiť – zároveň tým riskujete vlastnú bezpečnosť. Výrobca nie je zodpovedný za škody, spôsobené nesprávnym zaobchádzaním so spotrebičom.

### Popis spotrebiča (obr.1)

- A** Ovládače motora – možno zvolit' tri pozície.
- B** Vypínač osvetlenia (nezávislý od motora).
- C** Osvetlenie žiarovkami.
- D** Filtre umiestnené nad varnou zónou – pri čistení odsávača sa dajú ľahko vybrať.
- E** Výsuvná jednotka, ktorá umožňuje zväčšiť priestor zachytávajúci plyny.
- F** Vodsávači možno použiť filter zaktívneho uhlia.
- G-H** Spätné klapky umiestnite do vyústenia ľahu odsávača; ich konce zasuňte do pripravených otvorov (obr.2).

### Návod na použitie

Funkcie odsávača sa ovládajú stlačením tlačidla podľa obr. 1.

Odsávač výparov zapnite niekoľko minút pred začiatkom varenia, aby ste ešte pred tvorbou výparov vytvorili podmienky na plynulé prúdenie vzduchu.

Po skončení varenia nechajte odsávač zapnutý ešte niekoľko minút (asi 3-5), a to kvôli dokonalému odvedeniu mastnoty z vývodu vzduchu. Tím zabránite návratu pachov i dymu.

### Čistenie a údržba

Predtým, ako sa pustíte do čistenia či údržby odsávača, skontrolujte, či je odpojený od elektrickej siete.

Pri čistení a údržbe postupujte podľa bezpečnostných pokynov.

Existuje riziko požiaru, pokiaľ čistenie nie je vykonané v súlade s pokynmi.

### Čistenie filtra

Ak chcete vytriahnuť filter, treba najprv uvoľniť body, v ktorých je prichytený. Na čistenie filtra využite umývačku riadu (pozri poznámky) alebo dajte filter odmočiť do horúcej vody, čo potom zjednoduší odstránenie tuku. Použiť môžete aj rôzne špeciálne spreje (ktoré chránia nekovové časti). Po vyčistení dajte filter oschnúť. Pre model TL1-92, kovové filtre sú spojené dva hliníkové pásky, ktoré musia byť odstránené pred čistením.

**Poznámky:** Čistenie v umývačke riadu so súčasným použitím agresívnych čistiacich prostriedkov môže spôsobiť, že kovové časti stmavnú; stmavnutie však nemá vplyv na schopnosť filtra zachytávať plyny.

**Pamätajte si:** Filter je nutné čistiť aspoň raz za mesiac, v závislosti od frekvencie používania odsávača. Uvedomte si, že tuk sa v odsávači usadzuje pri každom varení, bez ohľadu na to, či je odsávač zapnutý alebo nie.

### Čistenie skrinky odsávača

Odporúčame použiť teplú vodu so saponátom (asi 40° C). Namočenou handričkou potom vyčistíte celú skrinku odsávača, avšak dávajte pozor, aby ste nenamočili elektrické vedenie.

### Poznámka:

- \* Na čistenie nikdy nepoužívajte kovovú drôtenku ani iné hrubé prostriedky, ktoré by mohli poškodiť povrch prístroja.
- \* Pri čistení nepoužívajte kovové nástroje, ako napr. nože, nožnice a pod.

### Aktívny uhlíkový filter

- \* Pri inštalácii uhlíkového filtra stlačte úchytky na každej strane motora a pootočte ich v smere pohybu hodinových ručičiek.
- \* Uhlíkové filtre majú životnosť od troch do šiestich mesiacov v závislosti od podmienok používania.
- \* Aktívne uhlíkové filtre sa nedajú čistiť ani regenerovať. Po uplynutí životnosti ich treba vymeniť.
- \* Pri výmene použitých filtrov za nové postupujte opačne ako pri ich inštalácii.