

SONY®

4-732-893-11(1)



Television

Инструкция по эксплуатации

RU

Інструкція з експлуатації

UA

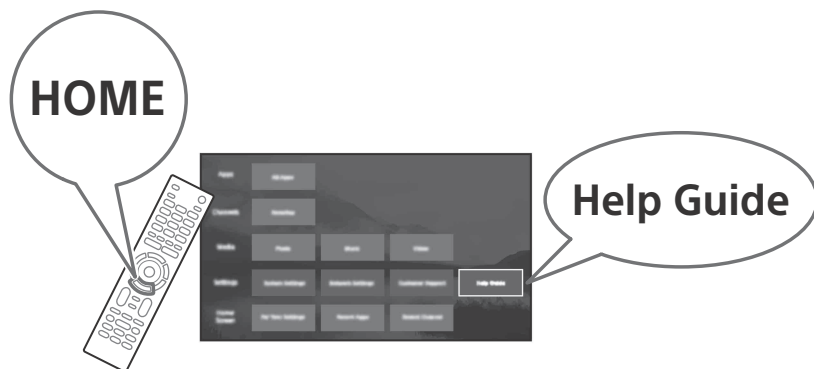

BRAVIA

KD-65XF70xx / 55XF70xx / 49XF70xx / 43XF70xx

Содержание

ВАЖНОЕ ПРИМЕЧАНИЕ	3
Сведения по безопасности	3
Меры предосторожности	6
Детали и элементы управления	8
Телевизор	8
Пульт дистанционного управления	9
Подключение телевизора к Интернету	12
Настройка подключения к Интернету	12
Просмотр телевизора	12
Просмотр изображений с подключенного оборудования	13
Схема подключения	13
Установка телевизора на стену	15
Дополнительные сведения	16
Поиск неисправностей	16
Технические характеристики	17

Подключение к Интернету и конфиденциальность данных

Данное устройство подключается к Интернету во время первоначальной настройки сразу же после подключения к сети, чтобы подтвердить подключение к Интернету, а затем для настройки начального экрана. Ваш IP-адрес используется для данного подключения, а также для остальных подключений к Интернету. Если вы не хотите, чтобы ваш IP-адрес использовался при подключении, не настраивайте функцию беспроводного подключения и не подключайте сетевой кабель. Для получения дополнительных сведений о подключениях к Интернету см. информацию о конфиденциальности на экранах настройки.

Введение

Благодарим Вас за то, что Вы выбрали этот телевизор Sony. Перед первым включением телевизора внимательно ознакомьтесь с данной инструкцией по эксплуатации и сохраните ее для консультаций в будущем.

Примечание

- Перед началом работы с телевизором прочитайте раздел "Сведения по безопасности" (стр. 3).
- Рисунки и изображения, используемые в документе "Руководство по настройке" и в настоящем руководстве, представлены только для справки и могут отличаться от фактического изделия.
- Символ "xx" в названии модели соответствует одной цифре, относящейся к дизайну, вариации цвета или системе телевидения.
- Реализацию осуществлять в соответствии с действующими требованиями законодательства. Отслужившее изделие утилизировать в соответствии с действующими требованиями законодательства.

Прикрепление настольной подставки к телевизору

См. "Руководство по установке", которое находится в буфере.

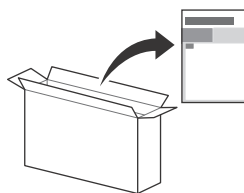

Справочное руководство (Вручную) (Только в определенных регионах/ странах/моделях телевизора)

Для получения более подробной информации нажмите кнопку **HOME** на пульте дистанционного управления, а затем в меню [Установки] выберите [Справочное руководство]. Также можно просмотреть справочное руководство на ПК или смартфоне (информация на задней крышке).

Расположение идентифицирующей этикетки

Этикетки с номером модели телевизора, датой производства (год/месяц) и характеристиками источника питания расположены на задней панели телевизора или на упаковке.

Для моделей, которые поставляются с сетевым адаптером: Этикетки с номером модели и серийным номером сетевого адаптера расположены в нижней части сетевого адаптера.

Дата изготовления указана на изделии и упаковке на этикетке со штрих-кодом в следующем формате: YYYY/MM, где YYYY - год, MM - месяц изготовления.

ПРЕДУПРЕЖДЕНИЕ ВО ИЗБЕЖАНИЕ ВОЗГОРАНИЯ ДЕРЖИТЕ СВЕЧИ ИЛИ ИСТОЧНИКИ ОТКРЫТОГО ОГНЯ ВДАЛИ ОТ ИЗДЕЛИЯ В ТЕЧЕНИЕ ВСЕГО ВРЕМЕНИ ЕГО РАБОТЫ.



Для покупателей в России

Устройство предназначено только для использования в помещениях.

ВАЖНОЕ ПРИМЕЧАНИЕ

Название продукта: Телевизор

Производитель: Сони Визуал Продактс Инк., 2-10-1 Осаки Шинагава-ку Токио, 141-8610 Япония
Сделано в Словакии или Малайзии.
Страна производства указана на изделии и упаковке.

ЕАС

Импортер на территории стран Таможенного союза: АО «Сони Электроникс», Россия, 123103, Москва, Карамышевский проезд, 6

Организация, уполномоченная принимать претензии от потребителей на территории Казахстана
АО «Сони Электроникс»
Представительство в Казахстане,
050010, Республика Казахстан, г. Алматы, пр. Достык,
дом 117/7

Сведения по безопасности

ВНИМАНИЕ

Внимание

Установка батареи другого типа может привести к взрыву. Батареи не должны подвергаться чрезмерному нагреву, например, вследствие воздействия солнечных лучей, огня и т. п., а также чрезвычайно низкому давлению воздуха, вследствие чего может произойти взрыв или утечка легковоспламеняющейся жидкости или газа.

Опасность опрокидывания

Телевизор может упасть и стать причиной серьезных травм и даже смерти.

Никогда не устанавливайте телевизор на неустойчивой поверхности. Телевизор может упасть и стать причиной серьезных травм и даже смерти. Во избежание различных травм, в особенности для детей, необходимо соблюдать следующие меры предосторожности.

- Используйте стойки или подставки, рекомендованные производителем телевизора.
- Используйте только такую мебель, которая может надежно поддерживать устройство.
- Убедитесь, что телевизор не выступает за края опорной мебели.
- Не устанавливайте устройство на высокой мебели (например, на стенных или книжных шкафах) без надлежащего крепления мебели и телевизора к подходящей опорной конструкции.
- Перед установкой телевизора на поддерживающую мебель убедитесь, что на ней нет предметов из ткани или других подобных материалов.
- Разъясните детям, что влезать на мебель, чтобы добраться до телевизора или его элементов управления, опасно. Если телевизор установлен и его требуется переместить, необходимо учесть указанные выше факторы.

Установка/подключение

Во избежание возгорания, поражения электрическим током, повреждения телевизора и/или травм выполняйте установку и эксплуатацию телевизора в соответствии с нижеследующими указаниями.

Оборудование, подключенное к заземлению здания через сеть или с помощью другого оборудования с подключением к заземлению и к системе телевизионного вещания с помощью коаксиального кабеля, может в некоторых случаях создать опасность пожара. Подключение к системе телевизионного вещания должно осуществляться через устройство, обеспечивающее электрическую изоляцию ниже определенного диапазона частот (гальванический развязыватель, см. EN 60728-11).

Установка

- Телевизор следует устанавливать вблизи легкодоступной сетевой розетки.
- Во избежание опрокидывания или повреждения телевизора и получения травмы установите телевизор на устойчивую ровную поверхность.
- Установите ТВ в месте, где он не сможет быть опрокинут, перевернут или случайно задет.
- Устанавливайте телевизор таким образом, чтобы настольная подставка телевизора не выходила за пределы подставки телевизора (не прилагается). Если настольная подставка выходит за пределы подставки телевизора, телевизор может перевернуться и упасть, что может привести к травме или повреждению телевизора.

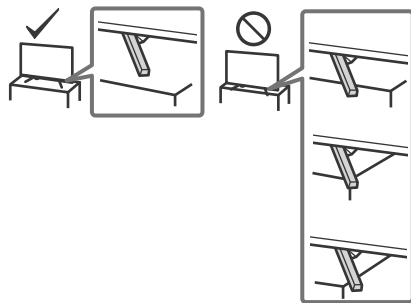

- Установка телевизора на стену должна выполняться только квалифицированными специалистами сервисной службы.
- По соображениям безопасности настоятельно рекомендуется использовать аксессуары Sony, в том числе: Кронштейн для настенной установки – SU-WL450
- Обязательно используйте винты, прилагаемые к кронштейну для настенной установки, при присоединении кронштейна для настенной установки к телевизору. Конструкция прилагаемых винтов показана на иллюстрации, где размеры указаны от поверхности кронштейна для настенной установки. Диаметр и длина винтов различны в зависимости от модели кронштейна для настенной установки. Использование винтов, отличных от входящих в комплект поставки, может привести к повреждению телевизора или вызвать его падение и т.д.

8 мм - 12 мм

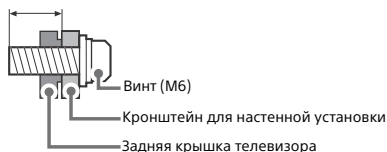

Перемещение

- Перед перемещением телевизора отсоедините от него все кабели.
- Для переноски телевизора больших размеров требуются два или три человека.
- При переноске телевизора вручную держите его, как показано ниже. Не прикладывайте усилия к ЖК-панели и рамке экрана.
- При подъеме или перемещении телевизора крепко придерживайте его снизу.

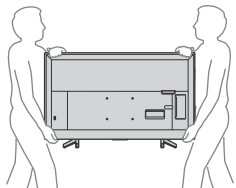

- При перевозке берегите телевизор от ударов и сильной вибрации.
- Если необходимо доставить телевизор в ремонтную мастерскую или перевезти в другое место, упакуйте его в картонную коробку и упаковочный материал, в которых он поставлялся изначально.

Предотвращение опрокидывания KD-65/55XF70xx

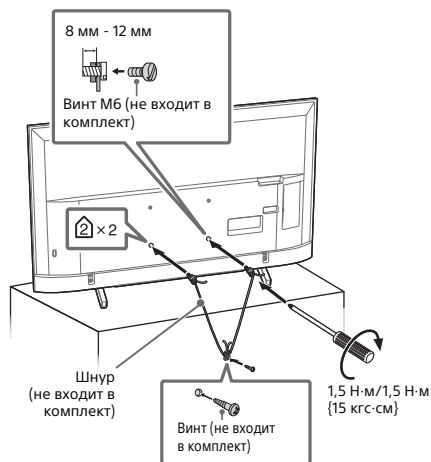

KD-49/43XF70xx

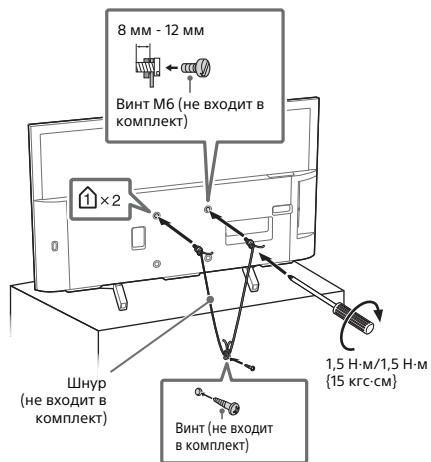

Вентиляция

- Никогда не перекрывайте вентиляционные отверстия и не вставляйте в них никакие предметы.
- Оставьте свободное пространство вокруг телевизора, как показано на рисунке ниже.
- Для обеспечения надлежащей циркуляции воздуха настоятельно рекомендуется использовать специальный кронштейн для настенной установки производства компании Sony.

Настенная установка

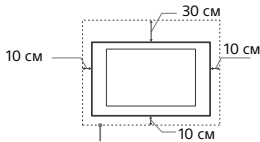

Обеспечьте вокруг телевизора расстояние не меньше указанного.

Установка на подставке

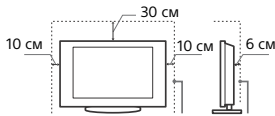

Обеспечьте вокруг телевизора расстояние не меньше указанного.

- Для обеспечения надлежащей вентиляции и предотвращения скопления грязи и пыли:
 - Не кладите телевизор экраном вниз; не устанавливайте телевизор перевернутым нижней стороной вверх, задом наперед или набок.
 - Не устанавливайте телевизор на полке, ковре, кровати или в шкафу.
 - Не накрывайте телевизор тканью, например, занавесками, а также газетами и т.п.
 - Не устанавливайте телевизор так, как показано на рисунке ниже.

Циркуляция воздуха нарушена.

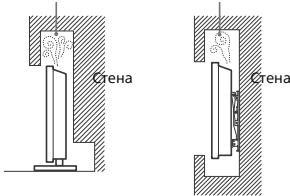

Кабель питания

Во избежание возгорания, поражения электрическим током, повреждения телевизора и/или травм обращайтесь с кабелем питания и сетевой розеткой в соответствии с нижеследующими указаниями:

- Используйте только кабели питания поставки Sony, не пользуйтесь кабелями других поставщиков.
- Вставляйте вилку в розетку до конца.
- Используйте для питания телевизора только сеть переменного тока напряжением 220 В - 240 В.
- Выполняя кабельные соединения между устройствами, в целях безопасности извлеките кабель питания из сетевой розетки и будьте осторожны, чтобы не зануться о кабели.
- Перед выполнением каких-либо работ с телевизором или его переноской выньте вилку кабеля питания от сети.
- Кабель питания не должен находиться рядом с источниками тепла.
- Регулярно чистите вилку кабеля питания, предварительно вынимая ее из розетки. Если на вилке имеется пыль, в которой скапливается влага, это может привести к повреждению изоляции и, как следствие, к возгоранию.

Примечание

- Не используйте входящий в комплект поставки кабель питания с другим оборудованием.
- Не пережимайте, не перегибайте и не перекручивайте кабель питания, прилагайте излишние усилия. В противном случае могут оголиться или переломиться внутренние жилы кабеля.
- Не изменяйте конструкцию кабеля питания.
- Не ставьте и не кладите никакие тяжелые предметы на кабель питания.

- Вынимая кабель питания из розетки, не тяните за сам кабель.
- Не подключайте слишком много приборов к одной электророзетке.
- Не пользуйтесь электророзеткой с плохими контактами.

ПРИМЕЧАНИЕ О СЕТЕВОМ АДАПТЕРЕ (только модели с прилагаемым сетевым адаптером)

Предупреждение

Чтобы не допустить возгорания или поражения электрическим током, не подвергайте аппарат воздействию дождя или влаги.

Чтобы не допустить возгорания или поражения электрическим током, не ставьте на аппаратуру емкости с жидкостью, например вазы. Не устанавливайте это оборудование в замкнутом объеме, например на книжной полке или подобном месте.

- Убедитесь, что электрическая розетка находится рядом с устройством в легкодоступном месте.
- Обязательно используйте прилагаемый сетевой адаптер и кабель питания.
- Не используйте другие сетевые адаптеры. Это может привести к неисправности.
- Подключите сетевой адаптер к легкодоступной электрической розетке.
- Не обматывайте кабель питания вокруг сетевого адаптера. В противном случае может обломиться провод с сердечником, что приведет к неисправности проигрывателя мультимедиа.
- Не прикасайтесь к сетевому адаптеру влажными руками.
- Если вы заметите, что сетевой адаптер работает неправильно, немедленно отключите его от электрической розетки.
- Пока устройство включено в электрическую розетку, на него по-прежнему подается электропитание, даже если само устройство выключено.
- При длительном использовании сетевого адаптер может нагреваться, это можно почувствовать, прикоснувшись к нему рукой.



Запрещенные типы установки

Во избежание возгорания, поражения электрическим током, повреждения телевизора и/или травм не устанавливайте/не эксплуатируйте телевизор в таких местах, помещениях и ситуациях, которые перечислены ниже.

Местоположения:

- На открытом воздухе (под прямыми солнечными лучами), на берегу моря, на корабле или другом судне, в автомобиле, в медицинских учреждениях, в неустойчивом положении; вблизи воды, или там, где возможно воздействие на него дождя, влаги или дыма.

Среды:

- В жарких, влажных или слишком запыленных помещениях; в местах, где могут быть насекомые; в таких местах, в которых телевизор может быть подвержен механической вибрации; вблизи огнеопасных объектов (свечей и др.). На телевизор не должны попадать какие-либо капли или брызги; нельзя ставить на него предметы, содержащие жидкости, например вазу с цветами.

Ситуации:

- Использование изделия, когда мокрые руки; снят корпус или установлены дополнительные аксессуары, не рекомендованные изготовителем. Во время грозы отключайте телевизор от розетки электропитания и антенны.
- Устанавливать телевизор так, чтобы он выдавался в открытое пространство. Иначе возможны травмы или повреждения оборудования от удара о телевизор.



- Устанавливать телевизор во влажных или пыльных помещениях или в помещениях с масляным дымом или паром (неподалеку от кухонных столов или увлажнителей воздуха). Иначе может произойти возгорание, удар электрическим током или деформация.



- Устанавливать телевизор там, где возможно сильное повышение температуры, например под прямыми солнечными лучами, рядом с отопительными приборами или обогревателями. В таких условиях телевизор может перегреться, что приведет к деформации корпуса и/или повреждению телевизора.



- При установке в раздвалке бассейна или горячего источника присутствующие в воздухе сера и т. п. могут вызвать повреждения телевизора.
- Для обеспечения наилучшего качества изображения не подвергайте экран воздействию прямого освещения или солнечного света.
- Телевизор не рекомендуется переносить из холодного помещения в теплое. Резкие изменения температуры в помещении могут вызвать конденсацию влаги. Это может привести к снижению качества изображения телевизора и/или искажению цветов. В этом случае дождитесь полного испарения влаги, прежде чем включать телевизор.



Осколки:

- Не бросайте никакие предметы в телевизор. От удара экранное стекло может разбиться и нанести серьезную травму.
- Если на поверхности телевизора образовались трещины, перед тем, как прикоснуться к нему, выньте кабель питания из розетки. В противном случае это может привести к поражению электрическим током.

Если телевизор не используется

- Если Вы не собираетесь пользоваться телевизором в течение нескольких дней, по соображениям безопасности и энергосбережения его следует отключить от сети электропитания.
- Так как телевизор не отключается от сети при выключении кнопкой, для его полного отключения от электропитания выньте вилку кабеля питания из розетки.
- Некоторые телевизоры обладают функциями, для корректной работы которых требуется оставлять телевизор в режиме ожидания.

Меры предосторожности в отношении детей

- Не позволяйте детям взбираться на телевизор.
- Храните мелкие детали вне досягаемости детей, чтобы они не могли случайно проглотить их.

Если имеют место следующие неисправности...

Немедленно **выключите** телевизор и выньте вилку кабеля питания из розетки в следующих случаях. Обратитесь к своему дилеру или в сервисный центр Sony для того, чтобы квалифицированные специалисты сервисной службы выполнили проверку телевизора.

В случае, если:

- Поврежден кабель питания.
- Электророзетка имеет плохие контакты.
- Телевизор получил повреждения в результате падения, удара или попадания брошенным в него предметом.
- Внутри корпуса телевизора через отверстия попала жидкость или какой-либо предмет.

О температуре ЖК-телевизора

При длительном использовании ЖК-телевизора его поверхности нагреваются. Они становятся горячими на ощупь.

Меры предосторожности

Просмотр телевизора

- Смотрите телевизор при достаточном освещении; просмотр при плохом освещении или в течение чрезмерно продолжительного времени утомляет глаза.
- При пользовании наушниками не устанавливайте слишком большую громкость, чтобы не повредить слух.

ЖК-экран

- Хотя ЖК-экран изготовлен по высокоточной технологии и число эффективных точек достигает 99,99 % и выше, на экране могут постоянно появляться черные или яркие цветные (красные, синие или зеленые) точки. Это структурное свойство ЖК-экрана, которое не является признаком неисправности.
- Не нажимайте на защитный фильтр, не царапайте его и не ставьте на телевизор какие-либо предметы. Это может привести к неравномерности изображения или повреждению ЖК-экрана.
- Если телевизор работает в холодном месте, изображение может оказаться размытым или слишком темным. Это не является признаком неисправности. Эти явления исчезнут с повышением температуры.
- При продолжительной демонстрации неподвижного изображения могут появляться остаточные изображения. Через несколько секунд они могут исчезнуть.
- Во время работы телевизора экран и корпус нагреваются. Это не является признаком неисправности.
- ЖК-экран содержит небольшое количество жидких кристаллов. При утилизации соблюдайте соответствующие местные положения и инструкции.

Уход за поверхностью экрана, корпусом телевизора и их чистка

Перед чисткой телевизора или вилки кабеля питания отсоедините кабель от сети.

Для обеспечения сохранности конструкционных материалов и покрытия экрана телевизора соблюдайте следующие меры предосторожности.

- Для удаления пыли с поверхности экрана/корпуса телевизора осторожно протирайте его мягкой тканью. Если пыль не удаляется полностью, протрите экран мягкой тканью, слегка смоченной в слабом растворе мягкого моющего средства.
- Никогда не разбрызгивайте воду или моющее средство прямо на телевизор. Скопление жидкости внизу экрана или на наружных поверхностях и проникновение внутрь телевизора может привести к выходу телевизора из строя.
- Ни в коем случае не используйте никакие абразивные материалы, щелочные/кислотные очистители, чистящие порошки и такие летучие растворители, как спирт, бензин, разбавитель или инсектициды. Применение этих веществ или длительный контакт с изделиями из резины/винила могут повредить покрытие корпуса или поверхность экрана.
- Для обеспечения надлежащей вентиляции рекомендуется периодически прощипать вентиляционные отверстия с помощью пылесоса.
- При регулировке угла наклона телевизора изменяйте его положение медленно и осторожно во избежание соскальзывания телевизора с подставки.



Дополнительные устройства

- Держите дополнительные компоненты или оборудование, излучающее электромагнитные волны, на расстоянии от телевизора. В противном случае может иметь место искажение изображения и/или звука.
- Данное оборудование протестировано и признано отвечающим требованиям к предельным значениям, установленным в Директиве ЭМС, при использовании соединительного сигнального кабеля длиной менее 3 метров.
- Данное оборудование протестировано и признано отвечающим требованиям к предельным значениям, установленным в Директиве ЭМС, при использовании радиочастотного кабеля длиной менее 30 метров для подключения к разъему наземной/спутниковой/CATV антенны.

Рекомендации по разъему типа F

Внутренняя жила должна выступать из разъема менее чем на 1,5 мм.

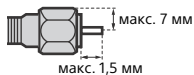

(Справочный рисунок разъема типа F)

Предупреждение относительно использования пульта ДУ

- Вставляя батарейки, соблюдайте полярность.
- Не используйте одновременно батарейки различных типов или старые и новые батарейки.
- При утилизации батареек всегда соблюдайте правила охраны окружающей среды. В некоторых регионах правила утилизации батареек могут быть регламентированы. Просьба обращаться по этому поводу в местные органы власти.
- Бережно обращайтесь с пультом ДУ. Не бросайте его, не становитесь на него и не лейте на него никаких жидкостей.
- Не оставляйте пульт ДУ вблизи источников тепла или в месте, подверженном прямому воздействию солнечных лучей, или во влажном помещении.

Беспроводная функция устройства

- Не используйте устройство вблизи медицинского оборудования (электронных стимуляторов сердца и т. д.), поскольку это может привести к неисправности последнего.
- Несмотря на то, что данное устройство передает/получает зашифрованные сигналы, остерегайтесь несанкционированного перехвата сигнала. Мы не несем ответственности за любую проблему такого рода.
- Данное оборудование следует устанавливать и включать на таком расстоянии, чтобы между его антенной и телом человека было не менее 20 см.

Утилизация телевизора



Утилизация отслужившего электрического и электронного оборудования (директива применима в странах Евросоюза и других странах, где действуют системы раздельного сбора отходов)



Утилизация использованных элементов питания (Директива применима в странах Евросоюза и других странах, где действуют системы раздельного сбора отходов)

Телевизор

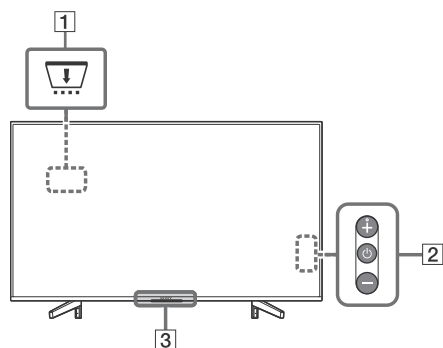

1 CAM (Модуль ограниченного доступа)

- Обеспечивает доступ к платным программам. Для получения дополнительной информации см. руководство по эксплуатации, прилагаемое к CAM.
- Не устанавливайте смарт-карту непосредственно в гнездо TV CAM. Она должна быть вставлена в модуль ограниченного доступа, предоставленный официальным дилером.
- CAM не предоставляется в некоторых странах/регионах. Узнайте об этом у официального дилера.
- Сообщение CAM может отображаться при переключении на цифровые программы после просмотра интернет-видео.

2 (Питание) / + / -

Нажмите , чтобы включить телевизор. Нажмите и удерживайте , чтобы выключить телевизор.

Когда телевизор включен.

Громкость

Нажимайте кнопку + или - для увеличения/уменьшения уровня громкости.

Также можно нажимать кнопку , пока отобразится значок . Увеличение/уменьшение громкости с помощью нажатия кнопки + или -.

Вход

Нажимайте кнопку , пока отобразится значок .

Выбор источника входного сигнала с помощью нажатия кнопки + (вверх) или - (вниз).

Программа

Нажимайте кнопку , пока отобразится значок **PROG**.

Нажмите кнопку + (вверх) или - (вниз) для выбора программы.

3 (датчики/индикатор LED)

- Получение сигналов с пульта дистанционного управления. Не закрывайте датчик. Это может повлиять на его работу.
- Горит желтым светом, если установлен [Таймер сна]* или [Таймер включения]*, или если телевизор находится в режиме фоторамки*.
- Загорается белым, если для параметра [Энергосбережение]* установлено значение [Откл. изобр.]*.
- Загорается белым, если телевизор включен.
- Не горит, если телевизор находится в режиме ожидания.
- Мигает при работе с пультом дистанционного управления.
- Загорается красным в режиме записи.

* Для получения более подробной информации нажмите кнопку **HOME** на пульте дистанционного управления, а затем в меню [Установки] выберите [Справочное руководство].

Примечание

- Убедитесь, что телевизор выключен перед отключением шнура питания переменного тока.
- Чтобы полностью отключить телевизор от электросети переменного тока, выньте вилку из электророзетки переменного тока.
- Подождите некоторое время, пока выполняется выбор другого источника входного сигнала.

Пульт дистанционного управления

Форма, местоположение, доступность и функции кнопки пульта дистанционного управления зависят от конкретной страны/региона/модели телевизора.

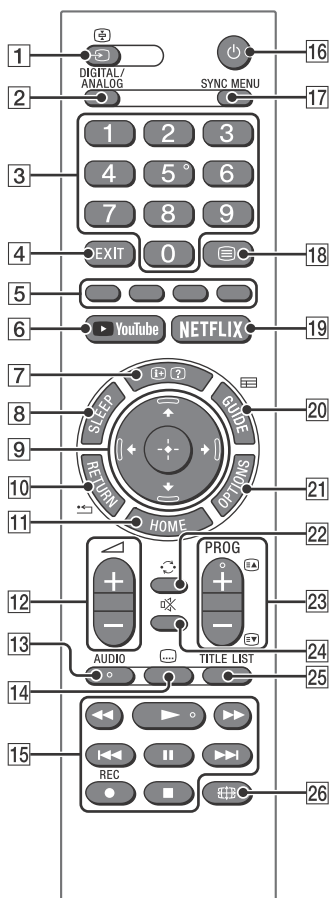

1 →/? (выбор входного сигнала/удержание в режиме телетекста)

- Отображение и выбор источника входного сигнала.
- В режиме телетекста удержание текущей страницы.

2 DIGITAL/ANALOG

Переключение в цифровой или аналоговый режим.

3 Цифровые кнопки

- Переключение каналов. Чтобы переключиться на канал с номером 10 и выше, быстро нажмите следующую цифру.
- В режиме телетекста введите трехзначный номер страницы для выбора страницы.

4 EXIT

Возврат на предыдущий экран или выход из меню. Если доступна служба интерактивного приложения, нажмите эту кнопку для выхода из службы.

5 Цветные кнопки

Отображение руководства по использованию (когда цветные кнопки доступны).

6 YouTube (Только в определенных регионах/странах/моделях телевизора)

Доступ к интернет-службе "YouTube".

7 →/? (информация/отображение телетекста)

- Отображение информации. Нажмите один раз для отображения информации о программе/входном сигнале, который просматривается. Нажмите еще раз, чтобы убрать дисплей с экрана.
- В режиме телетекста отображение скрытой информации (например, ответов на викторину).

8 SLEEP

Нажмите кнопку несколько раз, чтобы телевизор отобразил время в минутах ([Выкл.]/[15 мин]/[30 мин]/[45 мин]/[60 мин]/[90 мин]/[120 мин]), т. е. укажите то время, какое телевизор должен работать до выключения. Чтобы отменить таймер отключения, нажимайте кнопку **SLEEP** до тех пор, пока не появится значение [Выкл.].

9 (Выбор элемента/ввод)

- Выбор или регулировка элементов.
- Подтверждение выбранных элементов.

10 RETURN

- Возврат к предыдущему экрану какого-либо отображаемого меню.
- Остановка воспроизведения при воспроизведении файла с фото/музыкой/видео.

11 HOME

Отображение или скрытие меню.

12 +/- (Громкость)

Регулировка звука.

13 AUDIO

Если источник многоязычный, выберите звуковую дорожку на необходимом языке. Можно выбрать двухканальный звук для программы, просматриваемой в данный момент (функция зависит от свойств исходной программы).

14 (субтитры)

Изменение настройки субтитров.

15

- Воспроизведением медиа-контента на телевизоре и подключенном совместимом устройстве BRAVIA Sync можно управлять.
- Эту кнопку можно также использовать для управления службой видео по запросу. Возможность использования зависит от службы видео по запросу.

● REC

Использование функции записи жесткого диска USB.

16 (Режим ожидания ТВ)

Включение или перевод телевизора в режим ожидания.

17 SYNC MENU

Нажмите для отображения меню BRAVIA Sync с последующим выбором подключенного оборудования HDMI в пункте [Выбор устройства]. В меню BRAVIA Sync можно выбрать следующие опции.

Управление устройством:

Используйте [Управление устройством] для управления оборудованием, совместимым с управлением Sync BRAVIA. Выберите параметры в меню [Дом (Меню)], [Опции], [Список содержимого] и [Выключение] для управления оборудованием.

Динамики:

Выбор [Динамики ТВ] или [Аудиосистема] для вывода звука телевизора на динамики телевизора или подключенное аудиооборудование.

Управление ТВ:

Используйте меню [Управление ТВ] для управления телевизором с помощью меню [Дом (Меню)] или [Опции].

Возврат к ТВ:

Выберите эту опцию для возврата к телепрограмме.

18 (телетекст)

В режиме телетекста отображение вещания телетекста.

Каждый раз при нажатии кнопки  изображение на экране изменится по кругу в следующем порядке: телетекст → телетекст поверх телевизионного изображения (смешанный режим) → без телетекста (выход из режима телетекста)

19 NETFLIX (Только в определенных регионах/странах/моделях телевизора)

Доступ к интернет-службе "NETFLIX".

20 GUIDE (EPG)

Отображение ТВ-гида (EPG) (электронный телегид).



21 OPTIONS

Отображение списка с ярлыками некоторых меню настроек. Опции из списка могут отличаться в зависимости от текущего входного сигнала и содержимого.

22 (переход)

Возврат к предыдущему просматриваемому более 15 секунд каналу или входному сигналу.

23 **PROG +/-** / /

- Выбор следующего (+) или предыдущего (-) канала.
- В режиме телетекста выбор следующей () или предыдущей () страницы.

24 (приглушение)

Приглушение звука. Нажмите еще раз для восстановления звука.

25 **TITLE LIST**

Отображение списка заголовков.

26 (широкоэкранный режим)

Регулировка дисплея экрана. Нажимайте непрерывно для выбора необходимого широкоэкранный режима.

Совет

- На цифровой кнопке **5**, , кнопках **PROG +** и **AUDIO** находятся тактильные точки. Используйте их для ориентирования при эксплуатации телевизора.

Примечание

- Если выбраны субтитры и пользователь запускает приложение цифрового текста с помощью клавиши текста, в некоторых случаях субтитры могут прекратить отображаться. При выходе из приложения цифрового текста декодирование субтитров возобновится автоматически.

Подключение телевизора к Интернету



Настройка подключения к Интернету

Для использования сетевых функций телевизора следует подключить его к Интернету.

HOME → [Системные настройки] → [Настройка] → [Сеть] → [Настройка сети].













Для получения более подробной информации нажмите кнопку **HOME** на пульте дистанционного управления, а затем в меню [Установки] выберите [Справочное руководство].

Просмотр телевизора

- 1 Для включения телевизора нажмите кнопку  на телевизоре или пульте дистанционного управления.
- 2 Нажмите **DIGITAL/ANALOG** для переключения между цифровым и аналоговым входом.
- 3 Нажимайте цифровые кнопки или кнопки **PROG +/-** для выбора телеканала.
- 4 Нажимайте  +/- для регулировки громкости.

В цифровом режиме

На короткое время на экране появится информационный баннер. Баннер может содержать следующие пиктограммы:

-  : Служба данных (приложение трансляции)
-  : Трансляция радиосигнала
-  : Трансляция кодированных/получаемых по подписке программ
-  : Доступно многоязычное аудиовещание
-  : Доступны субтитры
-  : Доступны субтитры и/или воспроизведение звука для людей с нарушениями слуха
-  : Рекомендуемый минимальный возраст для просмотра текущей программы (от 3 до 18 лет)
-  : Замок от детей
-  : Блокировка цифровых программ
-  : Доступна звуковая дорожка для слабовидящих
-  : Доступны субтитры со звуковой дорожкой
-  : Доступна многоканальная звуковая дорожка

Просмотр изображений с подключенного оборудования

Схема подключения

К телевизору можно подключить широкий диапазон дополнительного оборудования.

Примечание

- В зависимости от модели телевизора подключение большого устройства USB может создать помехи другим подключенным устройствам.
- При использовании большого устройства USB подключайте только 1 разъем USB.

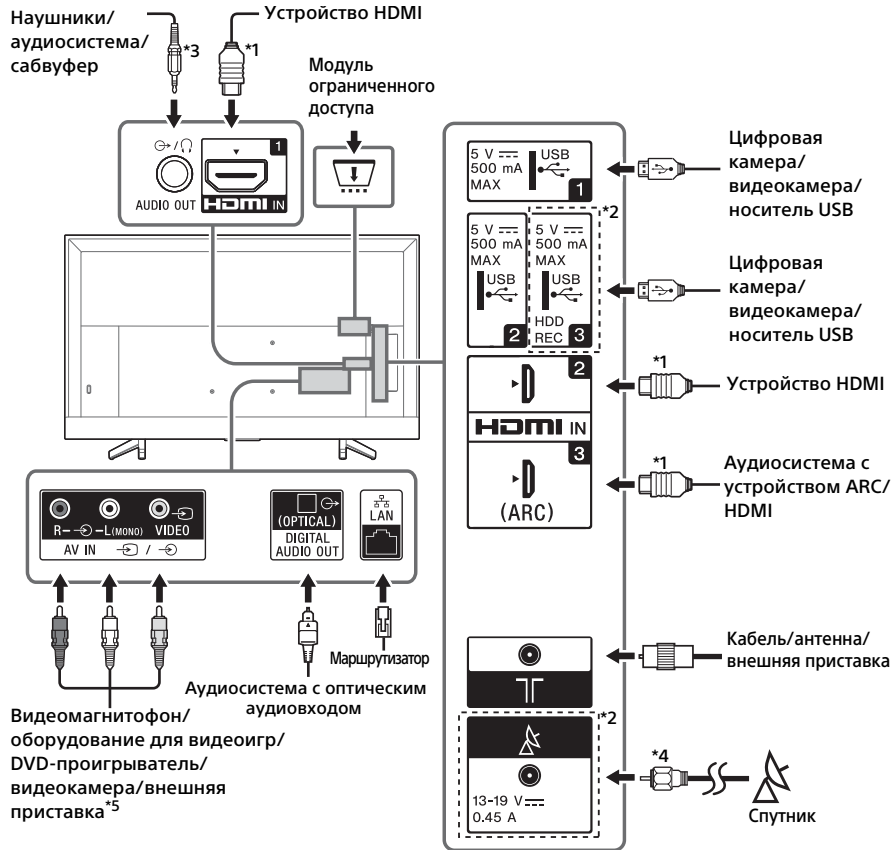

Примечание

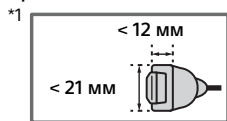

*2 Разъемы, наклейки и функции могут отличаться в зависимости от страны/региона/модели телевизора.

*3 Поддерживает только 3-контактное мини-гнездо.

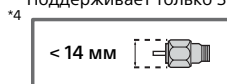

*5 Для внешних устройств, которые оснащены только AV-разъемом SCART, используйте адаптер SCART-RCA.

Установка телевизора на стену

В данном руководстве по эксплуатации телевизора представлены только шаги по подготовке к установке телевизора перед монтажом на стену.

К сведению покупателей:

Для обеспечения сохранности изделия и из соображений безопасности компания Sony настоятельно рекомендует привлекать для установки телевизора только дилеров или лицензированных подрядчиков Sony. Не пытайтесь выполнить установку самостоятельно.

К сведению дилеров и подрядчиков Sony:

Уделяйте повышенное внимание безопасности во время установки, периодического обслуживания и осмотра данного изделия.

Для установки этого изделия требуется достаточный опыт, в частности для определения прочности стены, чтобы она смогла выдержать вес телевизора. Обязательно поручите установку этого изделия на стену дилерам или лицензированным подрядчикам Sony и обращайтесь особое внимание на безопасность во время установки. Компания Sony не несет ответственности за любые поломки или травмы, вызванные неправильным обращением с изделием или его неправильной установкой.

Для установки телевизора на стену используйте кронштейн для настенной установки SU-WL450 (не входит в комплект).

При установке кронштейна для настенной установки также см. инструкцию по эксплуатации и руководство по установке, которое прилагается к кронштейну для настенной установки.



Для получения инструкций по установке кронштейна для настенной установки вашей модели телевизора см. сведения по установке (кронштейн для настенной установки) на странице изделия.
www.sony.eu/support/

Поиск неисправностей

Если мигает красным светодиодный индикатор, подсчитайте, сколько раз он мигает (интервал между миганиями составляет три секунды).

Если светодиодный индикатор мигает красным, выполните сброс настроек телевизора, отключив кабель питания переменного тока телевизора на две минуты, затем снова включите телевизор. Если проблему не удалось устранить, обратитесь к дилеру или в сервисный центр Sony, указав число миганий светодиодного индикатора красным (интервал между миганиями составляет три секунды). Нажмите кнопку  на телевизоре, чтобы его выключить, отсоедините кабель питания переменного тока и уведомите дилера или сервисный центр Sony.

Если индикатор LED не мигает, проверьте следующие пункты.

Если проблема не устраняется, обратитесь к квалифицированным специалистам по обслуживанию телевизоров.

Изображение

Нет изображения (темный экран) и нет звука

- Проверьте подключение антенны или кабеля.
- Подключите телевизор к электрической розетке и нажмите  на телевизоре или пульте дистанционного управления.

Двоение или остаточное изображение

- Проверьте подключение антенны/кабеля, их местоположение и направление.

На экране отображаются шумы и зернистость

- Убедитесь, что антенна не сломана и не погнута.
- Проверьте, не истек ли срок службы антенны (от трех до пяти лет в обычных условиях, и от одного года до двух лет на побережье).

Искаженное изображение (пунктирные линии или полосы)

- Держите телевизор вдали от источников электрических помех, таких как автомобили, мотоциклы, фены и дополнительное оборудование.
- При установке дополнительного оборудования оставляйте небольшое пространство между ним и телевизором.
- Проверьте подключение антенны или кабеля.
- Держите кабель антенны вдали от других кабелей для подключения.

Появление шумов в изображении или звуке при просмотре ТВ-канала

- Отрегулируйте параметр [АПЧ] (Автоматическая точная настройка) для улучшения приема сигнала изображения. Данная функция доступна только для аналоговых каналов.

Искажение границ изображения

- Измените текущее значение параметра [Режим Фильм]* на другое.

Универсальная

Телевизор автоматически выключается (телевизор входит в режим ожидания)

- Проверьте, включен ли [Таймер сна]*.
- Убедитесь, что параметр [Продолжительность]* установлен с помощью [Таймер включения]* или [Настройки фоторамки]*.
- Убедитесь, не активирован ли параметр [Отключение неиспользуемого ТВ]*.

Невозможно выбрать некоторые источники входа

- Выберите [Предустановка AV]* и выберите [Всегда]* источника входного сигнала.

Не работает пульт дистанционного управления

- Замените батарейки.

* Для получения более подробной информации нажмите кнопку **HOME** на пульте дистанционного управления, а затем в меню [Установки] выберите [Справочное руководство].

Технические характеристики

Система

Система панели

Панель ЖКД (жидкокристаллический дисплей) со светодиодной подсветкой

Система телевидения

В зависимости от выбранной страны/региона/ модели телевизора

Аналоговый: B/G, D/K, I

Цифровой: DVB-T/DVB-C
DVB-T2*¹

Спутник*¹: DVB-S/DVB-S2

Система цветности/видео

Аналоговый: PAL/SECAM/NTSC3.58 (только видео)/NTSC4.43 (только видео)

Цифровой: MPEG-2 MP@ML/HL, H.264/MPEG-4 AVC HP/MP@L5.0, H.265/HEVC MP/Main10@L5.1 (4K, 60 кадров в секунду)

Диапазон принимаемых каналов

В зависимости от выбранной страны/региона/ модели телевизора

Аналоговый: UHF/VHF/кабель

Цифровой: UHF/VHF/кабель

Спутник*¹: промежуточная частота 950-2150 МГц

Выход звука

10 Вт + 10 Вт

Беспроводная технология

Протокол IEEE802.11b/g/n

Входные/выходные гнезда

Антенна/кабель

Внешний разъем 75 Ом для VHF/UHF

Спутниковая антенна*¹

Гнездовой разъем типа F, 75 Ом. DiSEqC 1.0, LNB 13 В/18 В, тон 22 кГц, Перед. по одному кабелю EN50494.

AV IN

Видеовход/аудиовход (гнезда типа "тюльпан")

HDMI IN 1/2/3 (ARC) (поддержка разрешения 4K, совместимость с HDCP 2.2)

Видео HDMI: 4096 × 2160p (24, 50, 60 Гц), 3840 × 2160p (24, 25, 30, 50, 60 Гц), 1080p (30, 50, 60 Гц), 1080/24p, 1080i (50, 60 Гц), 720p (30, 50, 60 Гц), 720/24p, 576p, 576i, 480p, 480i

*HDMI IN 2 и IN 3 поддерживают форматы HDMI высокого качества, такие как 4K 60p/50p 4:2:0 10 bit, 4:4:4, 4:2:2.

Вход ПК: (разрешение (горизонтальная частота/вертикальная частота))

640 × 480 (31,5 кГц, 60 Гц),
800 × 600 (37,9 кГц, 60 Гц),
1024 × 768 (48,4 кГц, 60 Гц),
1280 × 1024 (64,0 кГц, 60 Гц),
1152 × 864 (67,5 кГц, 75 Гц),
1600 × 900 (55,9 кГц, 60 Гц),
1680 × 1050 (65,3 кГц, 60 Гц),
1920 × 1080 (67,5 кГц, 60 Гц)*

* Синхронизация 1080p, примененная ко входу HDMI, будет считаться синхронизацией видео, а не синхронизацией ПК для формата экрана.

Аудио:

Двухканальный линейный PCM: 32/44,1/48 кГц 16/20/24 бит, Dolby Digital, Dolby Digital Plus, DTS

ARC (реверсивный звуковой канал) (только HDMI IN 3)

Двухканальный линейный PCM: 48 кГц 16 бит, Dolby Digital, Dolby Digital Plus, DTS

DIGITAL AUDIO OUT (OPTICAL)

Цифровой оптический разъем (Двухканальный линейный PCM: 48 кГц 16 бит, Dolby Digital, DTS)

AUDIO OUT (Стерео мини-гнездо)

Наушники, аудиовыход, сабвуфер

HDD REC

USB-порт



Разъем под CAM (Модуль ограниченного доступа)

DC IN 19.5 V (только модели с прилагаемыми адаптерами тока)

Вход сетевого адаптера



LAN (в зависимости от страны/региона)

Разъем 10BASE-T/100BASE-TX (Скорость соединения зависит от операционной среды сети. Скорость и качество передачи данных интерфейса 10BASE-T/100BASE-TX для данного телевизора не гарантируются.)

Прочее

Дополнительные принадлежности
Кронштейн для настенной установки:
SU-WL450

Условия хранения:

Товары сохраняют в упакованном виде в темных, сухих, чистых, хорошо вентилируемых помещениях, изолированных от мест хранения кислот и щелочей.

Температура хранения*: от -20 °С до +60 °С.

Относительная влажность хранения*:
< 80 % (без конденсации).

*Примечание: максимальные значения для обоих параметров не могут быть достигнуты одновременно.

Рабочая температура: от 0 °С до 40 °С.

Рабочая относительная влажность: 10 % - 80 % (без конденсации).

Электропитание, справочный лист технических данных и прочее

Требования по электропитанию

кроме моделей с прилагаемым сетевым адаптером

220 В - 240 В пер. тока, 50 Гц

только модели с прилагаемым сетевым адаптером

19,5 В пост. тока при помощи сетевого адаптера

Характеристики: вход 220 В - 240 В переменного тока, 50 Гц

Класс энергопотребления

KD-65XF70xx: A+

KD-55XF70xx: A

KD-49XF70xx: A

KD-43XF70xx: A

Размер экрана (по диагонали) (прибл.)

KD-65XF70xx: 163,9 см / 65 дюймов

KD-55XF70xx: 138,8 см / 55 дюймов

KD-49XF70xx: 123,2 см / 49 дюймов

KD-43XF70xx: 108,0 см / 43 дюймов

Удельная потребляемая мощность в режиме

[Стандартный]:

KD-65XF70xx: 9,3 мВт/см²

KD-55XF70xx: 13,5 мВт/см²

KD-49XF70xx: 11,4 мВт/см²

KD-43XF70xx: 12,8 мВт/см²

Энергопотребление

В режиме [Стандартный]

KD-65XF70xx: 106 Вт

KD-55XF70xx: 111 Вт

KD-49XF70xx: 73 Вт

KD-43XF70xx: 64 Вт

В режиме [Яркий]

KD-65XF7096: 182 Вт

KD-55XF7096: 183 Вт

KD-55XF7077: 183 Вт

KD-55XF7005: 183 Вт

KD-49XF7096: 115 Вт

KD-49XF7077: 115 Вт

KD-49XF7005: 115 Вт

KD-43XF7096: 100 Вт

KD-43XF7077: 100 Вт

KD-43XF7005: 100 Вт

Среднее ежегодное энергопотребление*²

KD-65XF70xx: 155 кВт·ч

KD-55XF70xx: 162 кВт·ч

KD-49XF70xx: 107 кВт·ч

KD-43XF70xx: 93 кВт·ч

Мощность, потребляемая в режиме

ожидания*^{3*4}

0,50 Вт

Разрешение экрана

3840 точек (по горизонтали) x 2160 строк (по вертикали)

Размеры (приблиз.) (ш x в x г)

с настольной подставкой

KD-65XF70xx: 146,1 x 90,7 x 35,5 см

KD-55XF70xx: 124,2 x 78,4 x 35,6 см

KD-49XF70xx: 110,1 x 70,5 x 27,9 см

KD-43XF70xx: 97,0 x 63,0 x 27,8 см

без настольной подставки

KD-65XF70xx: 146,1 x 84,4 x 8,0 см

KD-55XF70xx: 124,2 x 72,1 x 8,0 см

KD-49XF70xx: 110,1 x 64,5 x 5,8 см

KD-43XF70xx: 97,0 x 57,1 x 5,8 см

Масса (приблиз.)

с настольной подставкой

KD-65XF70xx: 21,4 кг

KD-55XF70xx: 17,4 кг

KD-49XF70xx: 12,6 кг

KD-43XF70xx: 10,4 кг

без настольной подставки

KD-65XF70xx: 20,2 кг

KD-55XF70xx: 16,2 кг

KD-49XF70xx: 12 кг

KD-43XF70xx: 9,8 кг

*1 Не все телевизоры оснащены технологией DVB-T2 или DVB-S/S2, а также разъемом для спутниковой антенны.

*2 За потребление электроэнергии в год принято потребление энергии телевизором, работающим 4 часа в день в течение 365 дней. Фактическое потребление электроэнергии будет напрямую зависеть от способа использования телевизора.

- *3 Номинальная величина мощности потребления в режиме ожидания достигается после того, как телевизор выполнит необходимые внутренние процессы.
- *4 Потребляемая мощность в режиме ожидания увеличится при подключении телевизора к сети.

Примечание

- Наличие дополнительных принадлежностей зависит от стран/регионов/модели телевизора/запасов.
- Макет карты следует извлекать из гнезда TV CAM (Модуль ограниченного доступа) только в том случае, если устанавливается смарт-карта, подходящая для разъема CAM.
- Конструкция и технические характеристики могут быть изменены без уведомления.

Примечание относительно цифрового ТВ

- Цифровое ТВ (цифровое эфирное/спутниковое/кабельное телевизионное вещание), интерактивные службы и функции сети могут быть доступны не во всех странах и регионах. Некоторые функции могут не работать или работать ненадлежащим образом с некоторыми поставщиками услуг и в некоторых сетевых средах. Поставщики телевизионных услуг могут установить дополнительный сбор за свои услуги.
- Данный телевизор поддерживает цифровое вещание, используя кодеки MPEG-2, H.264/MPEG-4 AVC и H.265/HEVC, но его совместимость со всеми сигналами оператора/служебными сигналами, которые со временем могут изменяться, не гарантируется.

Информация о торговых марках

- Термины HDMI и HDMI High-Definition Multimedia Interface и Логотип HDMI являются товарными знаками или зарегистрированными товарными знаками HDMI Licensing Administrator, Inc. в Соединенных Штатах и других странах.
- Произведено по лицензии Dolby Laboratories. Название Dolby, Dolby Audio и символ с двойной буквой D являются торговыми марками Dolby Laboratories.

- “BRAVIA”, BRAVIA и BRAVIA Sync являются товарными знаками или зарегистрированными товарными знаками Sony Corporation.
- “Blu-ray Disc”, “Blu-ray”, а также логотип “Blu-ray Disc” являются товарными знаками Blu-ray Disc Association.
- Сведения о патентах DTS см. <http://patents.dts.com>. Изготовлено по лицензии DTS, Inc. DTS, символ, а также DTS и символ вместе являются зарегистрированными товарными знаками, а DTS Digital Surround является товарным знаком DTS, Inc. © DTS, Inc. Все права защищены.
- TUXERA является зарегистрированным товарным знаком Tuxera Inc. в США и других странах.
- Vewd® Core. Copyright 1995-2017 Vewd Software AS. All rights reserved.
- Wi-Fi®, Wi-Fi Alliance®, Wi-Fi Direct® и Miracast® являются зарегистрированными товарными знаками Wi-Fi Alliance.
- Wi-Fi Protected Setup™ является зарегистрированным товарным знаком Wi-Fi Alliance.
- Логотип Wi-Fi CERTIFIED™ является знаком сертификации Wi-Fi Alliance.
- Netflix является зарегистрированным товарным знаком Netflix, Inc.
- YouTube и логотип YouTube являются зарегистрированными товарными знаками Google LLC.

Только для моделей с приемом спутниковых каналов:

- DiSEqC™ является товарным знаком EUTELSAT. Телевизор поддерживает DiSEqC 1.0. Данный телевизор не предназначен для управления моторизованными антеннами.
- Все остальные торговые марки являются собственностью соответствующих владельцев.

HDMI™
HIGH-DEFINITION MULTIMEDIA INTERFACE



4K
Actual resolution:
3840 x 2160 pixels



Зміст

ВАЖЛИВА ПРИМІТКА	3
Відомості з безпеки	3
Застережні заходи	6
Елементи пристрою та органи керування	8
Телевізор	8
Пульт дистанційного керування	9
Підключення телевізора до Інтернету	12
Налаштування Інтернет-підключення ..	12
Перегляд телебачення	12
Перегляд зображень із підключеного обладнання	13
Схема підключення	13
Встановлення телевізора на стіні	15
Додаткова інформація	16
Усунення несправностей	16
Технічні характеристики	17

Підключення до інтернету та захист персональних даних

Цей виріб підключається до інтернету під час початкового налаштування, відразу після встановлення мережевого з'єднання, для перевірки підключення до інтернету, а також пізніше, під час налаштування головного екрану. Ваша IP-адреса буде використовуватися під час цих, а також усіх інших підключень до інтернету. Якщо ви не хочете, щоб ваша IP-адреса була використана, не налаштовуйте бездротове підключення до інтернету та не під'єднуйте інтернет-кабель. Докладніша інформація щодо використання персональних даних, представлена на екранах налаштування.

Вступ

Дякуємо, що ви обрали цей продукт від Sony.
Перед початком експлуатації телевізора уважно прочитайте цей посібник і збережіть його для використання у майбутньому.

Примітка

- Перед використанням телевізора прочитайте розділ «Відомості з безпеки» (стор. 3).
- Зовнішній вигляд виробу може відрізнятися від зображення та ілюстрацій у посібнику зі встановлення та в цьому посібнику (які використовуються лише довідково).
- Літера «xx» у назві моделі відповідає цифровому позначенню її конструкції кольорочу чи системи телебачення.

Прикріплення настільної підпори до телевізора

Див. Посібник із налаштування на верхній частині кришки.

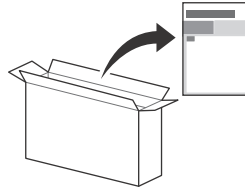

Довідка (Вручну) (Не в усіх країнах і регіонах та не в усіх моделях телевізорів)

Для більш детальної інформації натисніть **HOME** на пристрої дистанційного керування, а потім виберіть [Довідка] у меню [Налаштування]. Ви також можете перевірити Довідку зі свого ПК або смартфона (інформація надається на задній панелі).

Розташування ідентифікаційної етикетки

Етикетки, на яких вказано номер моделі, дату виробництва (рік/місяць) й електричні параметри телевізора, розташовуються ззаду на телевізорі або на упаковці.

Для моделей, до яких додається мережевий адаптер: Етикетки з номером моделі та серійним номером знаходяться знизу на мережевому адаптері.

Дата виготовлення зазначена на виробі та упаковці на етикетці зі штрих-кодом у наступному форматі:
YYYY/MM, де YYYY – рік, MM – місяць виготовлення.

ПОПЕРЕДЖЕННЯ ЩОБ УНИКНУТИ РОЗПОВСЮДЖЕННЯ ВОГНЮ, ТРИМАЙТЕ СВІЧКИ Й ІНШІ ДЖЕРЕЛА ВІДКРИТОГО ВОГНЮ ПОДАЛІ ВІД ЦЬОГО ВИРОБУ.



ВАЖЛИВА ПРИМІТКА

Назва виробу: Телевізор

Справжнім Сони Візуал Продактс Інк. заявляє, що телевізори SONY моделі KD-65XF7096, KD-55XF7096, KD-55XF7077, KD-55XF7005, KD-49XF7096, KD-49XF7077, KD-49XF7005, KD-43XF7096, KD-43XF7077, KD-43XF7005 відповідають Технічному регламенту радіобладнання; повний текст декларації про відповідність доступний на веб-сайті за такою адресою: <http://www.compliance.sony.ua/>.

Радіобладнання може використовуватися на території України без порушення чинних вимог щодо радіочастотного спектру.

Виробник: Сони Візуал Продактс Інк., 2-10-1 Осакі Шінагава-ку Токіо, 141-8610 Японія

Вироблено у Словаччині або Малайзії.

Країна виробництва зазначається на виробі та пакуванні.

Відомості з безпеки

ПОПЕРЕДЖЕННЯ

Увага!

Існує ризик вибуху, якщо батарейку замінено неправильним типом.

Батарейки не повинні зазнавати дії високих температур, наприклад знаходитися під променями сонця, поблизу вогню тощо, або за надзвичайно низького тиску повітря, що може призвести до вибуху або витоків горючої рідини чи газу.

Небезпека для стабільності

Телевізор може впасти, завдати серйозних травм чи призвести до загибелі.

Уникайте встановлення телевізора в нестійких місцях. У разі падіння телевізор може спричинити серйозні травми чи навіть смерть. Чимало травм, зокрема й дитячих, можна уникнути, виконуючи прості правила безпеки.

- Використовуйте виключно корпуси чи підставки, рекомендовані виробником телевізора.
- Використовуйте лише ті меблі, що здатні витримати вагу телевізора.
- Переконайтеся, що телевізор не виступає за край елемента меблів, що підтримує його.
- Якщо ви бажаєте розмістити телевізор на високій меблі (наприклад, на сервант чи книжкову шафу), обов'язково забезпечте анкерне кріплення як телевізора, так і елемента меблів до надійної опори.
- Не підкладайте під телевізор тканинні виробы чи інші матеріали, коли ставите його на опорний елемент меблів.
- Розкажіть дітям, що вилізати на меблі, аби дотягтися до телевізора чи його елементів керування, небезпечно. Якщо необхідно перенести телевізор в інше місце, дотримуйтеся описаних вище застережних заходів.

Встановлення/налаштування

Встановіть і використовуйте телевізор згідно з нижченаведеними інструкціями з метою запобігання ризику виникнення пожежі, ураження електричним струмом та/або травм.

Апарат, приєднаний до захисного заземлення будівлі через мережеве з'єднання або через інший пристрій з підключенням до захисного заземлення, а також до телевізійної системи розподілу, що використовує коаксіальний кабель, в деяких випадках може спричинити пожежу. Тому підключення до телевізійної розподільчої системи повинно проводитися через пристрій, що забезпечує електричну ізоляцію нижче певного діапазону частот (гальванічний ізолятор, див. EN 60728-11).

Встановлення

- Телевізор має бути встановлений поблизу легкодоступної електричної розетки.
- Поставте телевізор на надійній рівній поверхні, аби попередити його падіння, що може спричинити травми чи псування вашого майна.
- Установіть телевізор так, щоб його не можна було стягнути, зіштовхнути або перекинути.
- Установіть телевізор таким чином, щоб настільна підпора телевізора не виступала зі стійки для телевізора (не входить до комплекту постачання). Якщо настільна підпора виступає зі стійки телевізора, це може призвести до перекидання або падіння телевізора та стати причиною травмування людей або пошкодження телевізора.

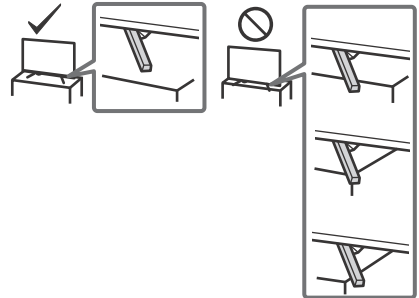

- Встановлення телевізора на стіну повинен здійснювати тільки кваліфікований працівник центру сервісного обслуговування.
- З міркувань безпеки рекомендується використовувати допоміжне устаткування виробництва Sony, зокрема: Кронштейн для настінного кріплення – SU-WL450
- Приєднуючи кронштейн для настінного кріплення до телевізора, використовуйте гвинти, що додаються в комплекті з кронштейном для настінного кріплення. Розміри зображених гвинтів, що додаються в комплекті, наведено за умови вимірювання від з'єднувальної поверхні кронштейна для настінного кріплення. Діаметр і довжина гвинтів варіюються залежно від моделі кронштейна для настінного кріплення. Використання будь-яких інших гвинтів, крім комплектних, може призвести до внутрішнього пошкодження телевізора або його падіння тощо.

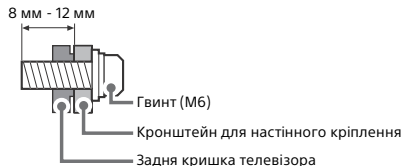

UA

Транспортування

- Перед транспортуванням телевізора від'єднайте всі кабелі.
- Для транспортування великого телевізора потрібно дві або три особи.
- При транспортуванні телевізора вручну тримайте його, як показано на малюнку. Не натискайте на РК-панель та рамку дошка екрана.
- Під час піднімання або переміщення телевізора міцно тримайте його знизу.

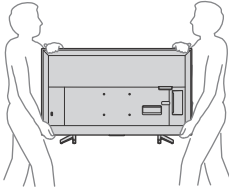

- При переміщенні телевізора оберігайте його від поштовхів або надмірної вібрації.
- При транспортуванні телевізора до сервісного центру або при переїзді запакуйте його в коробку, використовуючи призначені для нього пакувальні матеріали.

Попередження падіння

KD-65/55XF70xx

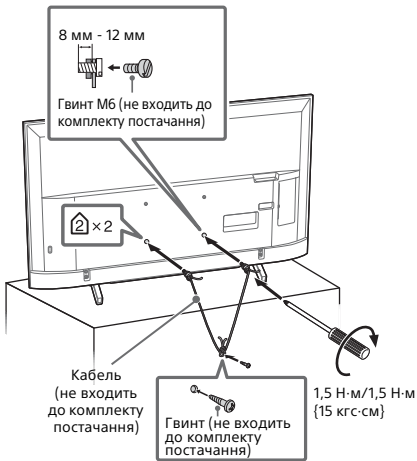

KD-49/43XF70xx

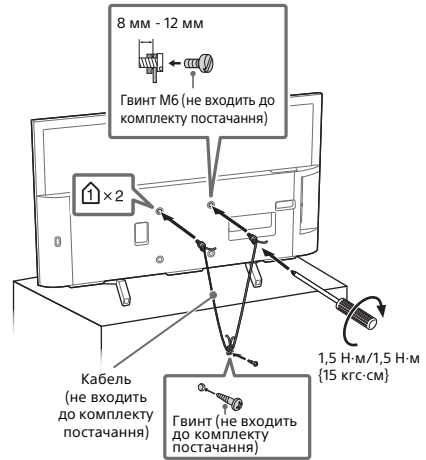

Вентиляція

- Ніколи не закривайте вентиляційні отвори і нічого не вставляйте у корпус.
- Залишіть вільний простір навколо телевізора, як показано нижче.
- З метою забезпечення належної циркуляції повітря наполегливо рекомендуємо вам користуватися кронштейном для настінного кріплення Sony.

Встановлення на стіні

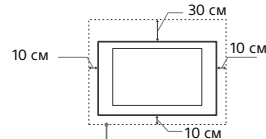

Залиште принаймні такий простір вільним навколо телевізора.

Встановлення за допомогою підпори

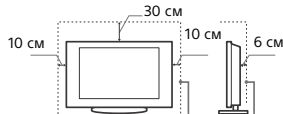

Залиште принаймні такий простір вільним навколо телевізора.

- Для забезпечення належної вентиляції та запобігання накопиченню бруду або пилу:
 - Не кладіть телевізор у горизонтальне положення, не встановлюйте його нижньою стороною догори, задом наперед або на бік.
 - Не ставте телевізор на полицю, килим, постіль або у шафу.
 - Не накривайте телевізор тканиною, такою як занавіски, або іншими речами, наприклад газетами тощо.

—Не встановлюйте телевизор так, як показано нижче.

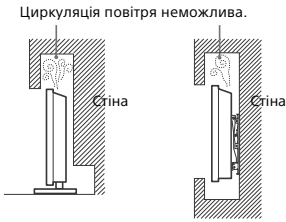

Кабель живлення

Поводьтесь з кабелем живлення і розеткою у зазначений нижче спосіб, щоб запобігти ризику виникнення пожежі, ураження електричним струмом або пошкодження та/або травм.

- Використовуйте кабель живлення, наданий тільки компанією Sony, а не іншими постачальниками.
- Вставляйте штепсель до електричної розетки до кінця.
- Підключайте телевизор тільки до мережі змінного струму з напругою 220 В - 240 В.
- При підключенні кабелів заради власної безпеки обов'язково від'єднайте кабель живлення і слідкуйте, щоб не залупатися ногами у кабелях.
- Від'єднайте кабель живлення від розетки перед ремонтом або переміщенням телевизора.
- Тримайте кабель живлення подалі від джерел тепла.
- Регулярно виймайте штепсель із розетки й очищайте його. Якщо штепсель вкритий пилом і на нього потрапляє волога, його ізоляція може зіпсуватися, що може призвести до пожежі.

Примітка

- Не використовуйте наданий кабель живлення із жодним іншим обладнанням.
- Не заземляйте, не згинайте і не перекручуйте кабель живлення надто сильно. Струмопровідні жили можуть оголитися або зламатися.
- Не модифікуйте кабель живлення.
- Не кладіть важкі речі на кабель живлення.
- Не тягніть кабель живлення при від'єднанні його від електричної розетки.
- Не підключайте надто багато приладів до однієї розетки.
- Не використовуйте електричну розетку, що не забезпечує належного прилягання контактів штепселя.

ПРИМІТКА ЩОДО МЕРЕЖЕВОГО АДАПТЕРА (тільки моделі, до яких додається мережевий адаптер)

Попередження

Щоб знизити ризик займання й ураження електричним струмом, не надавайте цей прилад впливу дощу чи вологи. Щоб виключити можливість загоряння й ураження електричним струмом, не ставте на прилад предмети, наповнені водою, наприклад вазу. Не встановлюйте прилад у замкнутому просторі, наприклад у книжковій шафі тощо.

- Розетка має знаходитися поблизу обладнання і бути легко доступною.
- Використовуйте мережевий адаптер і кабель живлення, що додаються.
- Не використовуйте інший мережевий адаптер. Це може спричинити несправність.
- Підключайте мережевий адаптер до легко доступної розетки.
- Не намотуйте кабель живлення навколо мережевого адаптера. Це може призвести до пошкодження жил кабелю та спричинити несправність медіаприймача.



- Не торкайтеся до мережевого адаптера вологими руками.
- Помітивши якісь неполадки, негайно від'єднайте мережевий адаптер від розетки.

- Навіть після вимкнення прилад залишається підключеним до електричної мережі. Від'єднайте його від розетки.
- При тривалому використанні мережевий адаптер нагрівається. Це можна відчути, доторкнувшись до нього рукою.

Заборонене використання

Не встановлюйте/використовуйте телевизор у нижчезазначених місцях, оточеннях і ситуаціях, оскільки це може призвести до несправності телевизора, пожежі, ураження електричним струмом, пошкодження та/або травм.

Місця:

- Надворі (під прямим сонячним промінням), на морському узбережжі, на кораблі або іншому судні, всередині транспортного засобу, у медичних закладах, нестабільних місцях, поблизу відкритих водойм або джерел води, в умовах дощу або диму.

Середовище:

- Гарячі, вологі або надмірно запилені місця; місця, куди можуть потрапити комахи; де телевизор може зазнати механічної вібрації, поблизу займистих речей (свчок, тощо.). Захищайте телевизор від крапель і бризок рідини та не ставте на нього наповнені рідиною предмети, наприклад вазу.

Ситуації:

- Використання телевизора, якщо у вас мокрі руки, якщо корпус телевизора знятий, а також його використання з устаткуванням, не рекомендованим виробником. Від'єднайте телевизор від розетки та антени під час грози.
- Встановлення телевизора так, що він виступає в навколишній простір. Від удару об телевизор можуть постраждати люди й пошкодитися інші предмети.



- Встановлення телевизора у вологих і пильних місцях, а також у приміщеннях, де присутній маслянистий дим або пара (поряд із кухонним столом чи зволожувачем). Це може спричинити пожежу, електричний удар або деформацію.
- Встановлення телевизора в місцях, які перебувають під дією високої температури, наприклад під прямими сонячними променями, поблизу батареї опалення або нагрівально-вентиляційної системи. Перегрівання телевизора може призвести до деформації корпусу і пошкодження самого пристрою.

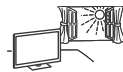

- У разі встановлення у вибіральної публічної лазні чи курорту з гарячими джерелами можливе пошкодження телевизора сіркою, що міститься в повітрі, тощо.
- Для досягнення найвищої якості зображення подбайте про те, щоб екран не був спрямований на сонце чи джерело штучного освітлення.
- Не заносьте телевизор із холоду в тепле приміщення. Різка зміна температури може викликати конденсацію вологи. Це може призвести до погіршення якості зображення і якості відтворення кольорів. У такому разі дайте волозі повністю випаруватися і лише потім виймайте телевизор.



Поломка компонентів:

- Не кидайте нічого в телевизор. Скло екрана може розбитися від удару та спричинити серйозну травму.
- Якщо корпус телевизора тріснув, не торкайтеся його, доки він не від'єднає силовий шнур від електромережі. Це може призвести до ураження електричним струмом.

Коли телевізор не використовується

- Якщо ви не будете використовувати телевізор протягом кількох днів, його слід від'єднати від електромережі з міркувань безпеки та збереження навколишнього середовища.
- Оскільки просте вимикання телевізора не означає його від'єднання від електромережі, потрібно витягнути штепсель з електричної розетки, щоб відключити телевізор повністю.
- Деякі телевізори мають такі функції, для належної роботи яких телевізор має залишатися в режимі очікування.

Щодо дітей

- Не дозволяйте дітям залазити на телевізор.
- Тримайте малі деталі поза доступом дітей, щоб діти їх випадково не проковтнули.

У разі виникнення нижченаведених проблем...

У разі виникнення будь-якої з нижченаведених проблем негайно **вимкніть** телевізор і від'єднати кабель живлення від електромережі.

Зверніться до свого продавця або сервісного центру Sony з проханням, щоб ваш телевізор перевірів кваліфікований працівник.

Коли:

- Кабель живлення пошкоджено.
- Штепсель погано тримається в електричній розетці.
- Телевізор пошкоджено у результаті падіння, удару або потрапляння у нього якого-небудь предмета.
- Через отвори у корпусі всередину потрапила рідина або твердий предмет.

Про температуру РК-телевізора

Якщо РК-телевізор використовується протягом тривалого часу, то зона навколо нього нагрівається. Це можна відчути на дотик.

Застережні заходи

Перегляд телевізора

- Дивіться телевізор при помірному освітленні, оскільки перегляд телевізора при поганому освітленні або протягом тривалого часу призводить до напруження очей.
- Використовуючи навушники, відрегулюйте гучність таким чином, щоб уникнути надмірних рівнів, оскільки в іншому разі це може призвести до погіршення слуху.

РК-екран

- Незважаючи на те, що РК-екран виготовлений із використанням високоточної технології і 99,99 % або більше пікселів ефективно функціонують, на екрані можуть з'явитися чорні точки або яскраві точки світла (червоні, сині або зелені). Це структурна властивість РК-екрана, а не результат його несправності.
- Не штовхайте й не дряпайте передній фільтр і не кладіть речі на цей телевізор. Зображення може стати нерівномірним або РК-екран може бути пошкоджено.
- Якщо телевізор використовується у холодному приміщенні, зображення може стати розмитим або темним. Це не є ознакою несправності. Такі явища зникають при підвищенні температури.
- При тривалому відтворенні нерухомих зображень на них може з'явитися ореол. Зазначене повідомлення може зникнути за декілька секунд.
- Екран і корпус нагріваються під час роботи телевізора. Це не є несправністю.
- РК-екран містить невелику кількість рідкого кристала. Дотримуйтеся місцевих постанов і правил щодо утилізації.

Догляд і чищення екрана/корпусу телевізора

Перед чищенням обов'язково від'єднати кабель живлення телевізора від електричної розетки.

Щоб запобігти погіршенню якості матеріалів або покриття екрана, дотримуйтеся нижченаведених заходів безпеки.

- Щоб видалити пил із поверхні екрана/корпусу, обережно протріть її м'якою тканиною. Якщо запленила стійке, протріть поверхню м'якою тканиною, злегка змоченою слабким розчином мийного засобу.
- Не розбризкуйте воду або миючий засіб безпосередньо на телевізор. Рідина може потрапити на нижню частину екрана чи на зовнішні деталі, а потім всередину приладу і пошкодити телевізор.
- Ніколи не використовуйте жодні жорсткі тканини, лужні або кислотні розчини й порошки для чищення або леткі розчинники, зокрема спирт, бензол, розридувачі, інсектициди тощо. Використання таких речовин або тривалий контакт із гумою або вінілом може призвести до пошкодження поверхні екрана і матеріалу, з якого зроблено корпус.
- Для забезпечення належної вентиляції рекомендуємо періодично чистити вентиляційні отвори за допомогою пилососа.
- Регулюючи кут повороту телевізора, повертайте його повільно, щоб уникнути його переміщення або зсуву із своєї підставки.



Додаткове обладнання

- Тримайте додаткові компоненти або будь-яке обладнання, від якого йде електромагнітне випромінювання, подальше від телевізора. Інакше це може спричинити спотворення зображення та/або виникнення шуму.
- Це обладнання належним чином випробуване та визнане таким, що забезпечує функціонування з обмеженнями, визначеними у директиві щодо електромагнітної сумісності (EMC Directive) за використання сигнальних кабелів, коротших за 3 метри.
- Це обладнання належним чином випробуване та визнане таким, що забезпечує функціонування з обмеженнями, визначеними у директиві щодо електромагнітної сумісності (EMC Directive) за використання радіочастотних кабелів, коротших за 30 метрів, для роз'єму ефірного сигналу / супутникового сигналу / сигналу кабельного телебачення.

Рекомендація щодо штекера типу F

Внутрішній дріт повинен виступати за з'єднувальну частину не більше, ніж на 1,5 мм.

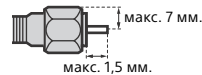

(Довідкова схема штекера типу F)

Застереження щодо поводження з пультом дистанційного керування

- Встановлюючи елементи живлення, слідкуйте за правильністю полярності.
- Не використовуйте одночасно елементи живлення різних типів або старі й нові елементи живлення.
- Утилізуйте елементи живлення без шкоди для навколишнього середовища. У певних регіонах існують правила щодо утилізації батарейок. Будь ласка, дізнайтеся про це у місцевих органах влади.
- Поводьтеся з пультом обережно. Не впускайте, не наступайте на нього та не допускайте пролиття на нього жодних рідин.
- Не кладіть пульт поблизу джерел тепла, під пряме сонячне проміння та у вологі місця.

Функціонування пристрою у бездротовому режимі

- Не використовуйте цей пристрій поблизу медичного обладнання (кардіостимулятор та ін.), оскільки це може викликати несправність медичного обладнання.
- Не зважаючи на те, що цей пристрій передає/отримує кодовані сигнали, остерігайтеся несанкціонованого перехоплення. Виробник не несе відповідальності за виникнення будь-яких проблемних ситуацій у зв'язку з цим.
- При встановленні й експлуатації цього обладнання слід зберігати відстань між антеною цього приладу та частинами тіла людини не менше 20 см.

Утилізація телевізора



Утилізація старого електричного та електронного обладнання (застосовується в Європейському союзі та інших країнах із системами роздільного збирання сміття)



Утилізація використаних батарей (застосовно в Європейському союзі та інших країнах, у яких діють системи роздільного збирання сміття)

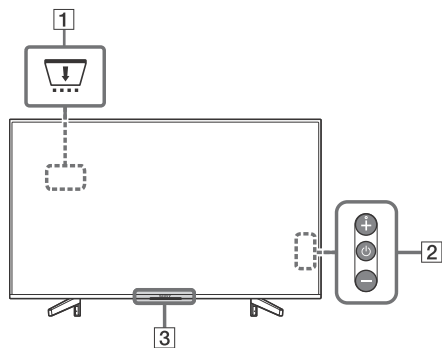

Телевізор



1 CAM (модуль обумовленого доступу)

- Доступ до платних телевізійних послуг. Докладну інформацію дивіться в посібнику з експлуатації, що додається до вашого модуля CAM.
- Не вставляйте смарт-карту безпосередньо до гнізда CAM телевізора. Ця карта вставляється до модуля обумовленого доступу, що надається авторизованим дилером.
- Модулі CAM не підтримуються в певних країнах/регіонах. Проконсультуйтеся з вашим авторизованим дилером.
- При переключенні на цифрову програму після використання Інтернет-відео може відобразитися повідомлення від модуля CAM.

2 (живлення) / + / -



Коротко натисніть , щоб увімкнути телевізор.
Натисніть і тримайте , поки телевізор не вимкнеться.

Коли телевізор увімкнено, гучність

Щоб збільшити/зменшити гучність, натисніть кнопку + або -.

Також можна натискати . Для збільшення/зменшення гучності натискайте кнопку + або -.

Вести

Натискайте , поки не з'явиться сповіщення .

Переміщуйте вибране джерело вхідного сигналу, натискаючи кнопку + (вгору) чи - (вниз).

Програма

Натискайте , поки не з'явиться сповіщення **PROG**.

Виберіть програму, натискаючи кнопку + (вгору) або - (вниз).

3 (датчики/світлодіодний індикатор)

- Прийом сигналів із пульта дистанційного керування.
Не розташовуйте поверх датчика жодних предметів.
Це може вплинути на його роботу.
- Світиться жовтим, якщо [Таймер сну]* або [Таймер вмик]* налаштовано на, або якщо телевізор працює в режимі фоторамки*.
- Світиться білим, якщо параметр [Енергозбереження] має значення [Зображення вимкн]*.
- Світиться білим, коли телевізор увімкнений.
- Не світиться, коли телевізор перебуває в режимі очікування.
- Блімає, коли виконуються дії за допомогою пульта ДК.
- Світиться червоним в режимі запису.

* Для більш детальної інформації натисніть **HOME** на пристрої дистанційного керування, а потім виберіть [Довідка] у меню [Налаштування].

Примітка

- Обов'язково вимикайте телевізор, перед тим як витягувати штекер із розетки.
- Щоб повністю від'єднати телевізор від електричної мережі, витягніть штекер із розетки.
- При виборі входу слід трохи зачекати, поки відбудеться перехід до іншого входу.

Пульт дистанційного керування

Форма, розташування, доступність і функції кнопок пристрою дистанційного керування можуть різнитися залежно від регіону/країни та моделі телевізора.

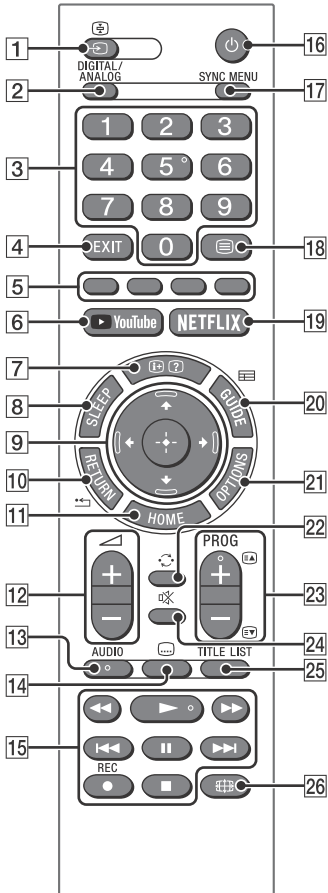

1 (вибір джерела вхідного сигналу/утримання тексту)

- Відображення та вибір джерела вхідного сигналу.
- У текстовому режимі: утримання поточної сторінки.

2 DIGITAL/ANALOG

Переключення на цифровий або аналоговий вхідний сигнал.

3 Кнопки з цифрами

- Вибір каналу. Для вибору каналу з номером 10 і вище швидко натискайте кнопку з наступною цифрою.
- У текстовому режимі: вибір сторінки шляхом введення її тризначного номера.

4 EXIT

Повернення до попереднього екрана або вихід із меню. Якщо доступний сервіс інтерактивної прикладної програми, натисніть для виходу із сервісу.

5 Кольорові кнопки

Відображення посібника з експлуатації (за наявності кольорових кнопок).

6 YouTube (Не в усіх країнах і регіонах та не в усіх моделях телевізорів)

Доступ до онлайн-сервісу YouTube.

7 (інформація/відображення тексту)

- Відображення інформації. Натисніть один раз, щоб переглянути інформацію про поточну передачу чи джерело вхідного сигналу. Натисніть ще раз, щоб прибрати інформацію з екрана.
- У текстовому режимі: відображення прихованих даних (наприклад, відповідей на запитання вікторини).

8 SLEEP

Натискайте кілька разів, поки на телевізорі не відобразиться значення часу у хвиликах, протягом якого телевізор має залишатися увімкненим перед вимкненням. Доступні значення: [Вимкн]/[15 хв]/[30 хв]/[45 хв]/[60 хв]/[90 хв]/[120 хв]. Для скасування таймера вимкнення натисніть кілька разів **SLEEP**, поки не відобразиться напис [Вимкн].

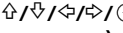
9  (вибір/підтвердження елемента)

- Вибір або налаштування елемента.
- Підтвердження вибраного елемента.

10  RETURN

- Повернення до попереднього екрана відображуваного меню.
- Зупинка відтворення фотографії, музичної композиції чи відеофайлу.

11 HOME

Відображення або скасування меню.

12  +/- (гучність)

Регулювання рівня гучності.

13 AUDIO

Виберіть звук для багатомовного джерела або подвійний звук для програми, яку ви зараз переглядаєте (залежно від джерела програми).

14  (субтитри)

Зміна налаштувань субтитрів.

15 

- Керування медіаконтентом на телевізорі та підключеному пристрої, сумісному із функцією BRAVIA Sync.
- Також за допомогою цієї кнопки можна керувати відтворенням із сервісу VOD («Відео за запитом»). Доступність відео залежить від сервісу VOD.

● REC

Запис поточної програми за допомогою функції запису на пристрій USB HDD.

16  (режим очікування телевізора)

Увімкнення телевізора або перехід у режим очікування.

17 SYNC MENU

Натисніть, щоб відкрити меню BRAVIA Sync і вибрати підключене обладнання HDMI зі списку [Вибір пристрою]. Меню BRAVIA Sync містить такі пункти.

Керування пристроєм:

Використовуйте команду [Керування пристроєм] для керування обладнанням, сумісним із функцією «Керування BRAVIA Sync». Вибирайте для керування пристроєм параметри з меню [Вдома (меню)], [Опції], [Список пристроїв] і [Живлення вимкн.].

Динаміки:

Виберіть [ТВ-динаміки] або [Аудіосистема], щоб відтворювати звук телевізора через динаміки телевізора або через підключене аудіообладнання.

Керування ТВ:

Використовуйте меню [Керування ТВ] для керування телевізором через меню [Вдома (меню)] або [Опції].

Повернутися до ТВ:

Виберіть цю опцію, щоб повернутися до TV.

18  (текст)

У текстовому режимі відображається трансльована текстова інформація. При кожному натисненні кнопки  вміст екрана змінюється в такій послідовності: Текст → Текст поверх телевізійного зображення (змішаний режим) → Без тексту (послугу тексту вимкнено)

19 NETFLIX (Не в усіх країнах і регіонах та не в усіх моделях телевізорів)

Доступ до онлайн-сервісу NETFLIX.

20  GUIDE (електронна програма телепередач)



Відтворення цифрової електронної програми телепередач (EPG).



21 OPTIONS

Відображає список, що містить ярлики певних меню налаштування. Перелік доступних параметрів залежить від матеріалу і поточного джерела вхідного сигналу.

22  (перехід)

Повернення до попереднього каналу чи джерела вхідного сигналу, яке переглядалося довше 15 секунд.

23 PROG +/-//

- Вибір наступного (+) або попереднього (-) каналу.
- У текстовому режимі: вибір наступної () або попередньої () сторінки.

24  (вимкнення звуку)

Вимкнення звуку. Натисніть ще раз для відновлення звуку.

25 TITLE LIST

Відображає перелік назв.

26 (широкоформатний режим)

Настроювання формату відображення.
Натискайте, щоб вибрати потрібний широкоформатний режим.

Підказка

- На кнопках **5**, , **PROG** + і **AUDIO** є тактильні точки. Використовуйте їх як орієнтир під час керування телевізором.

Примітка

- Якщо вибрано субтитри, і користувач за допомогою кнопки **Text** запускає програму цифрового тексту, то відображення субтитрів за певних умов може припинитися. Після виходу з програми цифрового тексту розшифрування субтитрів автоматично відновиться.

Підключення телевізора до Інтернету



Налаштування Інтернет-підключення

Щоб скористатися мережевими функціями вашого телевізора, його слід підключити до Інтернету.

HOME → [Налаштування системи] → [Налаштування] → [Мережа] → [Налаштування Мережі].













Для більш детальної інформації натисніть **HOME** на пристрої дистанційного керування, а потім виберіть [Довідка] у меню [Налаштування].

Перегляд телебачення

- 1 Натисніть  на телевізорі або на пристрої дистанційного керування, щоб увімкнути телевізор.
- 2 Натискайте **DIGITAL/ANALOG** для переключення між цифровим і аналоговим входами.
- 3 Натискайте кнопки з цифрами або **PROG +/-**, щоб вибрати телевізійний канал.
- 4 Натискайте кнопки  +/-, щоб відрегулювати гучність.

У цифровому режимі

На короткий час з'являється інформаційний банер. Банер може містити наступні піктограми:

- : Служба даних (прикладна програма мовлення)
- : Радіопослуга
- : Шифрована/платна послуга
- : Доступне озвучення на декількох мовах
- : Наявність субтитрів
- : Доступні субтитри та/або звуковий супровід для людей із вадами слуху
- : Рекомендований мінімальний вік для поточної передачі (від 3 до 18 років)
- : Батьківський захист
- : Блокування цифрової програми
- : Доступний звуковий супровід для людей зі слабким зором
- : Доступне озвучення субтитрів
- : Доступний багатоканальний звук

Перегляд зображень із підключеного обладнання

Схема підключення

До телевізора можна підключати різноманітне додаткове обладнання.

Примітка

- У залежності від моделі телевізора підключення великого пристрою USB може спричинити завади на інших підключених пристроях.
- При підключенні до великого пристрою USB слід використовувати лише 1 роз'єм USB.

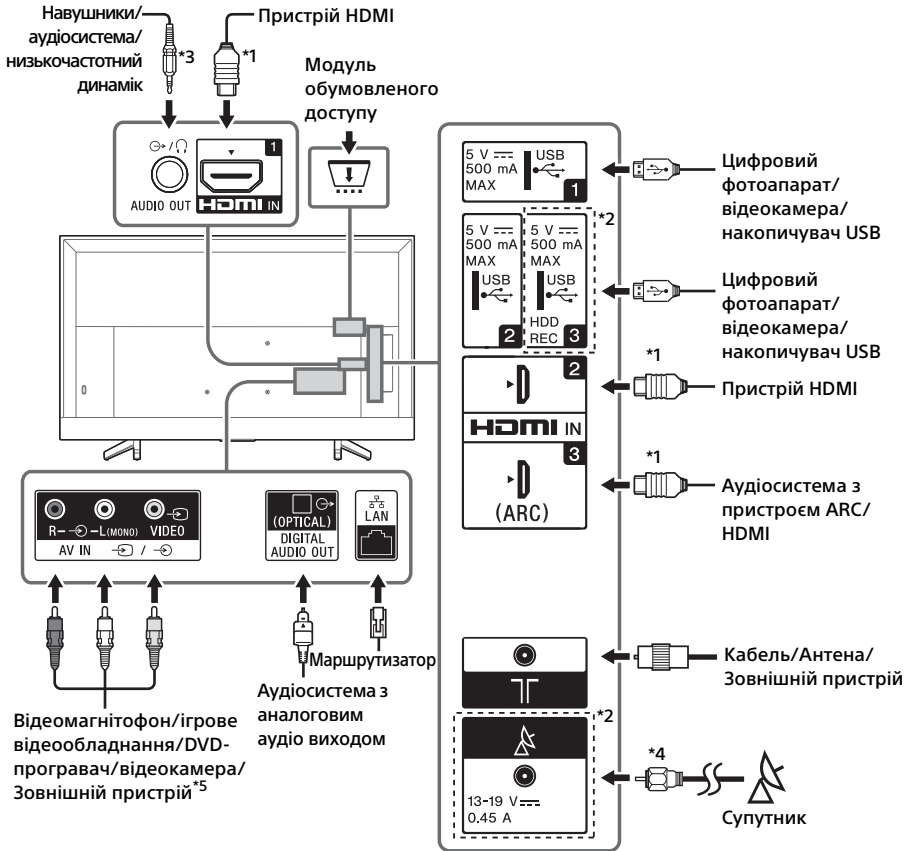

UA

Примітка

*1

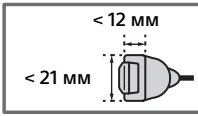

*2 З'єднувачі, етикетки та функції можуть відрізнятися залежно від країни, регіону та моделі телевізора.

*3 Підтримує лише 3-полюсний міні-роз'єм стерео.

*4



*5 Для зовнішніх пристроїв, оснащених виключно аудіовідеовиходом SCART, використовуйте адаптер SCART-RCA.

Встановлення телевізора на стіні

У цьому посібнику з експлуатації наведено тільки інструкції щодо підготовки телевізора до встановлення на стіні.

Інформація для споживачів:

Для захисту виробу та з міркувань безпеки компанія Sony наполегливо рекомендує, щоб встановлення телевізора здійснювалося дилерами або ліцензованими підрядниками Sony. Не намагайтеся встановити його самостійно.

Дилерам та підрядникам Sony:

Приділяйте максимальну увагу безпеці під час встановлення, періодичного обслуговування та перевірки виробу.

Для встановлення цього виробу, особливо для визначення міцності стіни, яка повинна витримувати вагу телевізора, необхідно мати достатній досвід. Довіряйте виконання монтажу тільки дилерам чи ліцензованим підрядникам Sony та приділяйте належну увагу безпеці під час встановлення. Компанія Sony не несе жодної відповідальності за збитки й травми, викликані неправильною експлуатацією чи встановленням.

Щоб встановити телевізор на стіні, використовуйте кронштейн для настінного кріплення SU-WL450 (не входить до комплекту постачання).

При встановленні кронштейна для настінного кріплення користуйтеся посібником з експлуатації та посібником зі встановлення кронштейна для настінного кріплення.



Інструкції щодо встановлення стінного кронштейну див. у розділі Інформація про встановлення (кронштейн для настінного кріплення) на сторінці вашої моделі телевізора.
www.sony.eu/support/

Усунення несправностей

Якщо світлодіодний індикатор блимає червоним, порахуйте кількість блимань (інтервал складає три секунди).

Якщо світлодіодний індикатор блимає червоним, витягніть штекер із розетки, а через дві хвилини знову підключіть його й увімкніть телевизор. Якщо проблема продовжує виникати, зверніться до дилера або сервісного центру Sony та повідомте кількість блимань червоного індикатора (інтервал складає три секунди). Натисніть кнопку , щоб вимкнути телевизор, витягніть штекер із розетки і зверніться до дилера або сервісного центру Sony.

Якщо світлодіодний індикатор не блимає, перевірте наступні можливості.

Якщо проблема не зникає, віддайте телевизор на обслуговування кваліфікованому спеціалісту.

Зображення

Відсутній звук і зображення (екран темний)

- Перевірте антену та кабельне з'єднання.
- Підключіть телевизор до розетки та натисніть  на телевізорі або на пристрої дистанційного керування.

З'являється ореол або зображення двоїться

- Перевірте підключення, розташування й орієнтацію антени/кабелів.

На екрані присутній тільки сніг та шум

- Можливо антена пошкоджена або зігнута.
- Перевірте, чи не закінчився термін експлуатації антени (від трьох до п'яти років в нормальних умовах використання, один – два роки при використанні на узбережжі моря).

Спотворене зображення (пунктирні лінії чи смуги)

- Тримайте телевизор подалі від джерел електричного шуму, таких як автомобілі, мотоцикли, фени та додаткове обладнання.
- У разі встановлення додаткового обладнання залиште деякий простір між ним та телевизором.
- Перевірте антену та кабельне з'єднання.
- Тримайте кабель антени подалі від інших з'єднувальних кабелів.

Під час перегляду телевізійного каналу шумить зображення або звук

- Для покращення прийому зображення настройте функцію [ТАН] (точна автоматична настройка). Ця функція підтримується лише для аналогових телевізійних каналів.

Контури зображення спотворюються

- Змініть поточне значення параметра [Режим фільму]* на інше.

Загальні

Телевизор автоматично вимикається (переходить у режим очікування)

- Перевірте, чи активовано параметр [Таймер сну]*.
- Перевірте, чи параметр [Тривалість]* активовано значенням [Таймер вмик]* або [Налаштування фоторамки]*.
- Перевірте, чи активовано параметр [Режим очікування ТВ]*.

Не вдається вибрати деякі джерела вхідного сигналу

- Виберіть [Попер.налаштування AV]*, а потім [Завжди]* для джерела вхідного сигналу.

Пульт дистанційного керування не працює

- Замініть батарейки.

* Для більш детальної інформації натисніть **HOME** на пристрої дистанційного керування, а потім виберіть [Довідка] у меню [Налаштування].

Технічні характеристики

Система

Система панелі

PK-панель (рідкокристалічний дисплей),
світлодіодне підсвічування

Телевізійна система

Залежно від вибраних країни/регіону та моделі телевізора
Аналогове телебачення: B/G, D/K, I
Цифрове телебачення: DVB-T/DVB-C
DVB-T2*1
Супутник*1: DVB-S/DVB-S2

Система кольору/відео

Аналогове телебачення: PAL/SECAM/NTSC3.58
(тільки відео)/NTSC4.43 (тільки відео)
Цифрове телебачення: MPEG-2 MP@ML/HL,
H.264/MPEG-4 AVC HP/MP@L5.0, H.265/HEVC
MP/Main10@L5.1 (4K 60 кадрів/с)

Покриття каналів

Залежно від вибраних країни/регіону та моделі телевізора
Аналогове телебачення: UHF/VHF/кабель
Цифрове телебачення: UHF/VHF/кабель
Супутник*1: Проміжна частота 950–2150 МГц

Виведення звуку

10 Вт + 10 Вт

Бездротова технологія

Частотні діапазони

Бездротова LAN (IEEE802.11b/g/n)	
Діапазон частот	Вихідна потужність
2400 - 2483,5 МГц	< 20,0 dBm

Версія програмного забезпечення

Телевізор: v8.____-____-____-____ / v8.____-____-____*
Зверніться до розділу [Підтрим. Користувачів] у меню [Налаштування].

Будь-які оновлення програмного забезпечення/мікропрограми для цього обладнання/пристроїв/компонентів в жодному разі не будуть порушувати відповідність Технічному регламенту радіообладнання.

* Не в усіх країнах і регіонах та не в усіх моделях телевізорів

Вхідні та вихідні гнізда

Антенна/кабель

Зовнішнє гніздо з опором 75 Ом для VHF/UHF

Супутникова антена*1

Гніздовий вхід типу F, 75 Ом. DiSEqC 1.0, LNB
13 В/18 В, 22 кГц, Single Cable Distribution
EN50494.

↔ / ↔ AV IN

Відео/Аудіо вхід (роз'єми RCA)

HDMI IN 1/2/3 (ARC) (Підтримка роздільної здатності 4K, сумісність зі стандартом HDCP 2.2)

HDMI відео: 4096 × 2160p (24, 50, 60 Гц),
3840 × 2160p (24, 25, 30, 50, 60 Гц), 1080p (30, 50, 60 Гц), 1080i (50, 60 Гц), 720p (30, 50, 60 Гц), 720/24p, 576p, 576i, 480p, 480i

* HDMI IN 2 та IN 3 підтримують формати High-Quality HDMI, такі як 4K 60p/50p 4:2:0 10 bit, 4:4:4, 4:2:2.

Вхід ПК: (роздільна здатність (частота горизонтальної розгортки, частота вертикальної розгортки))

640 × 480 (31,5 кГц, 60 Гц),
800 × 600 (37,9 кГц, 60 Гц),
1024 × 768 (48,4 кГц, 60 Гц),
1280 × 1024 (64,0 кГц, 60 Гц),
1152 × 864 (67,5 кГц, 75 Гц),
1600 × 900 (55,9 кГц, 60 Гц),
1680 × 1050 (65,3 кГц, 60 Гц),
1920 × 1080 (67,5 кГц, 60 Гц)*

*Час 1080p через вихід HDMI в екранному режимі стосується відео, а не ПК.

Звук:

Двухканальний лінійний PCM: 32/44,1/
48 кГц 16/20/24 біти, Dolby Digital, Dolby
Digital Plus, DTS

ARC (Audio Return Channel) (тільки HDMI IN 3)

Двухканальний лінійний PCM: 48 кГц 16 біти,
Dolby Digital, Dolby Digital Plus, DTS

↔ DIGITAL AUDIO OUT (OPTICAL)

Цифровий оптичний роз'єм (Двухканальний лінійний PCM: 48 кГц 16 біти, Dolby Digital, DTS)

AUDIO OUT ↔ / ↗ (роз'єм міні-стерео)

Наушники, вихід аудіо, низькочастотний динамік

• ← 1, • ← 2, • ← 3 (HDD REC)

Порт USB

☐

Гніздо CAM (модуль обумовленого доступу)

⊖ ⊕ DC IN 19.5 V (моделі, до комплексу яких входить лише мережевий адаптер)

Вхід мережевого адаптера

UA

 LAN (залежно від вибраної країни або регіону)

Роз'єм 10BASE-T/100BASE-TX (Залежно від робочого середовища мережі швидкість з'єднання може відрізнятись. Швидкість та якість передачі даних 10BASE-T/100BASE-TX не гарантуються для цього телевізора.)

Інше

Додаткові аксесуари

Кронштейн для настінного кріплення:
SU-WL450

Умови зберігання:

Продукцію зберігають в упакованому виді в темних, сухих, чистих, добре вентиляваних приміщеннях, ізольованих від місць зберігання кислот і лугів. Температура зберігання*: від -20 °C до +60 °C. Відносна вологість зберігання*: < 80 % (без конденсації).

*Примітка: неможливо отримати максимальні значення для обох параметрів одночасно.

Робоча температура: від 0 °C до 40 °C.

Робоча відносна вологість: 10 % - 80 % (без конденсації).

Живлення, технічні характеристики виробу та інше

Вимоги до джерела живлення

за винятком моделі до комплекту якої додається адаптер змінного струму 220 В - 240 В змінного струму, 50 Гц лише моделі до комплекту яких додається адаптер змінного струму 19,5 В постійного струму з мережевим адаптером
Номинальна вхідна потужність: 220 В - 240 В змінного струму, 50 Гц

Клас енергоефективності

KD-65XF70xx: A+
KD-55XF70xx: A
KD-49XF70xx: A
KD-43XF70xx: A

Розмір екрана (по діагоналі) (прибл.)

KD-65XF70xx: 163,9 см / 65 дюймів
KD-55XF70xx: 138,8 см / 55 дюймів
KD-49XF70xx: 123,2 см / 49 дюймів
KD-43XF70xx: 108,0 см / 43 дюймів

Споживання електроенергії

У режимі [Стандартне]

KD-65XF70xx: 106 Вт
KD-55XF70xx: 111 Вт
KD-49XF70xx: 73 Вт
KD-43XF70xx: 64 Вт

У режимі [Яскравий]

KD-65XF7096: 182 Вт
KD-55XF7096: 183 Вт

KD-55XF7077: 183 Вт
KD-55XF7005: 183 Вт
KD-49XF7096: 115 Вт
KD-49XF7077: 115 Вт
KD-49XF7005: 115 Вт
KD-43XF7096: 100 Вт
KD-43XF7077: 100 Вт
KD-43XF7005: 100 Вт

Середньорічне споживання електроенергії*2

KD-65XF70xx: 155 кВт-г
KD-55XF70xx: 162 кВт-г
KD-49XF70xx: 107 кВт-г
KD-43XF70xx: 93 кВт-г

Споживання електроенергії в режимі очікування*3x4

0,50 Вт

Роздільна здатність дисплея

3840 точки (по горизонталі) × 2160 рядки (по вертикалі)

Розміри (прибл.) (ш × в × г)

з настільною підпорою

KD-65XF70xx: 146,1 × 90,7 × 35,5 см
KD-55XF70xx: 124,2 × 78,4 × 35,6 см
KD-49XF70xx: 110,1 × 70,5 × 27,9 см
KD-43XF70xx: 97,0 × 63,0 × 27,8 см

без настільної підпори

KD-65XF70xx: 146,1 × 84,4 × 8,0 см
KD-55XF70xx: 124,2 × 72,1 × 8,0 см
KD-49XF70xx: 110,1 × 64,5 × 5,8 см
KD-43XF70xx: 97,0 × 57,1 × 5,8 см

Вага (прибл.)

з настільною підпорою

KD-65XF70xx: 21,4 кг
KD-55XF70xx: 17,4 кг
KD-49XF70xx: 12,6 кг
KD-43XF70xx: 10,4 кг

без настільної підпори

KD-65XF70xx: 20,2 кг
KD-55XF70xx: 16,2 кг
KD-49XF70xx: 12 кг
KD-43XF70xx: 9,8 кг

*1 Не всі телевізори підтримують технологію DVB-T2 чи DVB-S/S2 та мають роз'єм для супутникової антени.

*2 Річне споживання електроенергії за умови експлуатації телевізора 4 години на день, 365 днів на рік. Фактичний рівень споживання електроенергії залежить від режиму використання телевізора.

*3 Вказане споживання електроенергії в режимі очікування досягається після того, як телевізор завершить усі внутрішні процеси.

*4 Споживання електроенергії в режимі очікування збільшується, якщо телевізор підключено до мережі.

Примітка

- Доступність аксесуарів залежить від країни, регіону, моделі та наявності на складі.
- Виймайте картку-муляж із гнізда CAM (модуль обумовленого доступу) на телевізорі тільки для того, щоб вставити в це гніздо смарт- карту.
- Зовнішній вигляд і технічні характеристики можуть бути змінені без попередження.

Примітки щодо функції цифрового телебачення

- Цифрове телебачення (цифрове телевізійне мовлення, супутникове та кабельне телебачення), інтерактивні послуги та мережеві функції можуть бути недоступними в деяких країнах і регіонах. Деякі функції можуть бути вимкненими або можуть не працювати належним чином для певних провайдерів і мережевих середовищ. Деякі постачальники послуг телебачення можуть нараховувати плату за свої послуги.
- Цей телевізор підтримує цифрове мовлення з використанням кодеків MPEG-2, H.264/MPEG-4 AVC та H.265/HEVC; водночас не гарантовано сумісність з усіма сигналами операторів / службовими сигналами, що можуть змінюватися з часом.

Інформація про товарні знаки

- HDMI, HDMI High-Definition Multimedia Interface та логотип HDMI є торговельними марками або зареєстрованими торговельними марками HDMI Licensing Administrator, Inc. в США та інших країнах.
- Виготовлено за ліцензією компанії Dolby Laboratories. Dolby, Dolby Audio та емблема з подвійним D — торговельні марки компанії Dolby Laboratories.
- «BRAVIA», BRAVIA і BRAVIA Sync є товарними знаками або зареєстрованими марками корпорації Sony.
- «Blu-ray Disc», «Blu-ray» і логотип «Blu-ray Disc» є товарними знаками Blu-ray Disc Association.

- Патенти на стандарт DTS див. на веб-сайті <http://patents.dts.com>. Вироблено за ліцензією DTS, Inc. DTS, логотип, а також DTS разом із логотипом є зареєстрованими товарними знаками, а «DTS Digital Surround» — товарним знаком компанії DTS, Inc. © DTS, Inc. Усі права захищено.
- TUXERA — зареєстрований товарний знак Tuxera Inc. у США й інших країнах.
- Vewd® Core. Copyright 1995-2017 Vewd Software AS. All rights reserved.
- Wi-Fi®, Wi-Fi Alliance®, Wi-Fi Direct® та Miracast® є зареєстрованими товарними знаками Wi-Fi Alliance.
- Wi-Fi Protected Setup™ є торговою маркою Wi-Fi Alliance.
- Логотип Wi-Fi CERTIFIED™ є сертифікаційним знаком Wi-Fi Alliance.
- Netflix є зареєстрованим товарним знаком Netflix, Inc.
- «YouTube» та «логотип YouTube» є зареєстрованими товарними знаками компанії Google LLC.

Тільки для моделей, що підтримують супутникове телебачення:

- DiSEqC™ є товарним знаком EUTELSAT. Цей телевізор підтримує DiSEqC 1.0. Цей телевізор не призначений для керування моторизованих антен.
- Усі інші торговельні марки є власністю відповідних власників.





4K

Actual resolution:
3840 x 2160 pixels





Справочное руководство
Довідка

http://rd1.sony.net/help/tv/frul1/h_ru/



Для получения полезной информации о продукции Сони
Для отримання корисної інформації щодо виробів компанії Sony

www.sony.eu/support

<http://www.sony.net/>

© 2018 Sony Visual Products Inc.